

2003
усе



2003

усе

універсальний
словник
енциклопедія



універсальний
словник
енциклопедія



2003
Усе

**універсальний
словник
енциклопедія**

3-тє видання,
перероблене і доповнене

Ілюстрації Лідман Продакшн

Рекомендований Міністерством
освіти України

Всеувиго
Новий друк. Київ
2003

Рекомендовано
Міністерством освіти України
(лист № 1593 від 16.12.98 р.)

Керівник проекту: Олександра Коваль

Редакційна рада: чл.-кор. НАН України Мирослав Попович (голова),
академік НАН України Іван Дзюба, Неллі Корнієнко, Наталія Мазепа,
Наталія Яковенко

Наукові консультанти: В. Григоренко, В. Гуменюк, Я. Грендін, І. Ровенчак, Л. Гур
Автори текстів і перекладачі: Б. Антоняк, Ю. Антоняк, Н. Бічун, Т. Гошко,
Г. Григоренко, О. Дзюбан, Р. Дзюбан, Н. Дульнева, О. Зайцев, В. Камінський,
Л. Князовська, І. Коваль, С. Маринцова, І. Мельник, А. Миронюк, О. Павлишин,
Т. Павлишина, Н. Пікулик, Б. Поляруш, Ю. Рудий, А. Середяк, М. Сікора, І. Сварник,
М. Сидорова, Н. Стулко, Р. Таратула, Л. Храплива-Щур
Фото: А. Бобровський, А. Гречуха, Є. Золотов, В. Кривенко, В. Кузовов, В. Ландар,
Б. Макогон, К. Мохнач, І. Наточій, Г. Нестеренко, Д. Олійник, Ю. Сяляр, В. Філін,
Р. Якименко
Редактори: Н. Бічун, А. Вишняускас, О. Король, І. Пен'юк, К. Шевченко
Група редакційного опрацювання: О. Бабік, А. Борковський, Л. Борцова, І. Драгун,
О. Кріль, О. Максимик, М. Мельник, О. Семотюк, І. Старунко
Технічна редакція: Л. Пелехата
Коректори: Є. Кисельова, М. Михалюк, Н. Пліса, М. Ріпей, М. Пахолко, О. Смерека
Комп'ютерна графіка: О. Тищук, А. Усов
Обкладинка: В. Жиборовський
Художня редакція: М. Москаль
Комп'ютерна верстка: Ю. Пелех, Р. Рибчанський

Розробка й технічне опрацювання комплексу ілюстрацій, опрацювання видавничого проекту *EUROPEA* здійснені «Лідман Продакшн» у співпраці зі Шведською Академією Вербовізуальної Інформації

Концепція: S. Lidman, A.-M. Lund
Художня редакція: M. Evans
Малюнки: David Cook aas.
Редактори: L. Berquist, S. Kullerstrand
Сканування та комп'ютерне опрацювання ілюстрацій: Ytterlids Infodesign

У 4901000000-1 Без оголошення
2003

© ПВП "Всеувиго", 2001, 2003
© Lidman Production, Stockholm, 1999,
2001, 2003
© Wydawnictwo Naukowe PWN, Warszawa,
1999, 2001, 2003

ISBN 966-520-046-1

Що таке УСЕ і як ним користуватися

Шановні читачі!

Пропонуємо Вам доопрацьоване й доповнене 3-тє видання Універсального Словника-Енциклопедії (УСЕ).

Започаткував проект спільної для усіх європейців книги-довідника відомий шведський енциклопедист, засновник і президент Шведської Академії Вербовізуальної Інформації Свен Лідман. Створена його групою *EUROPEA* одразу сподобалася читачам низки європейських країн (Швеція, Норвегія, Данія, Польща), а сьогодні ми маємо змогу прочитати її по-українськи.

3-тє видання УСЕ доповнене і уточнене інформацією, яка з різних причин не увійшла до попередніх видань, а також із врахуванням порад читачів та критиків; актуалізацію попередніх гасел було виконано завдяки міжнародній комп'ютерній мережі Internet станом на 1 вересня 2002 р.

Особливе місце у 3-му виданні подають проблеми становлення суверенної України. Саме тому подано розгорнуті статті про політичних, громадських, культурних та церковних діячів, що працювали в Україні та за кордоном, і про яких в радянські часи не було жодної інформації, а також про українських науковців та спортсменів, які прославили нашу державу.

У оновленому словнику ширше представлено термінологію наукових напрямів, що інтенсивно розвиваються (економіки, соціології, психології, генетики та інших), а також тлумачення слів іншомовного походження, які останнім ча-

сом особливо часто вживаються у засобах масової інформації та в побуті.

У новому виданні читач знайде оновлену інформацію про важливі історичні події, що відбулися останнім часом у житті цілих народів та держав.

Наш словник орієнтований на молоду читацьку аудиторію, і саме для неї подано інформацію про популярних діячів сучасного шоу-бізнесу, спорту, кіно та масової культури. Водночас вилучено ту інформацію, що сьогодні вже втратила свою актуальність.

Сподіваємося, що наша книга сподобається вам новизною, всеохопністю й толерантністю, гідно продовжить традиції усіх попередніх видань енциклопедій та довідників, які з'явилися дотепер в Україні.

УСЕ – довідник нового покоління, насамперед тому, що нашим орієнтиром були прийняті у сучасній Європі принципи опрацювання й організації матеріалу.

Коротко про засади, якими ми керувалися.

Назви гасел в УСЕ подано півжирним шрифтом (ск.: **арабеска**, **Шевченко**), синоніми, оригінальне написання, уточнення, псевдоніми вказані поряд у півкрутих дужках, дати життя – цифрами, які відокремлені комами, одразу ж після імені. Назви літературних і мистецьких творів, угруповань, словосполучення, коли зазвичай застосовують лапки [" "], задля економії місця подано курсивом (як-от: *Кобзар*).

Назвою гасла переважно є іменник у називному відмінку. Коли

гасло складається з кількох слів, то вони відтворені у традиційній послідовності; в інших випадках на першому місці стоїть слово, на яке надіє логічний наголос.

Гасла, проілюстровані малюнком, позначені наприкінці літерою [I], картою – [K], таблицею чи додатковим текстом – [T], т. зв. блоком (комплексна ілюстрація з малюнками, картами, текстом) – [C].

Назви творів зазвичай подаються в українському перекладі: коли ці назви надто довгі, то скорочення позначені знаком [...].

Слово чи словосполучення титульного гасла скорочуються всередині цього гасла до перших літер.

Загальні назви подано переважно за системою правил *Українського правопису* 1990 року та *Орфографічного словника української мови* (К., 1999). Правопис слів із літерою ĭ врегульовано згідно із рекомендаціями словника проф. О. Пономаріва (К., 1997).

У власних назвах ужито загальнообов'язкових правил і рекомендацій українських учених-мовознавців. У новому виданні автори зберегли написання власних імен, які історично склалися в українській мові не в цілком правильному граматичному звучанні. Деякі власні імена та географічні назви (особливо сучасні) подано згідно з традиційним для української мови фонетичним принципом – *пиши, як чуєш*. У випадках, коли немає одностайної думки щодо вимови власних імен, їх подано у більш вживаному вигляді з посиланням на менш популярне. У новому виданні написання географічних назв відповідає загальноприйнятим нормам офіційних форм топонімів (*Атлас світу*, – К.: *Картографія*, 2002).

Особливості вимови літер системи пінїнь (китайська мова):

b	п
ch	ч

d	т
g	к
i після c, ch, r, s, sh, z, zh	и
l після голосних	й
-lan	ьен
J	ц
-ng	н
-ong	унг
q	ц
r	ж
sh	ш
y	й
u після j, q, y, x	ю
x	сь
w	л
z	ц
zh	ч

Особливості голландської вимови:

ae	а
au, auw, aoe	ав
c перед e, i	с
c в інших випадках	к
ch	с
ee	е
eeuw	ев
ei, ey	ей
ei	е
g	х
ie	і
ieuw	їв
ij, ij	ей
oe	у
oel	уй
oo	о
ou	ав
ouw	ав
qu	кв
sch на початку слова	сх
sch в інших позиціях	с
th	т
u	і
ui, uy	ей
v	ф
y	ей

Особливості данської вимови:

å, aa	о
a	е
c	к
c перед e, i	с
egl	айл

egn	айн
ej	ай
ø, ø	е
øj, øg	ой
ov, og	ов
sj	ш
y	і
z	с

Особливості іспанської вимови:

b	в
c перед e, i	с
c в інших випадках	к
ch	ч
g перед e, i	х
g в інших випадках	г
gu перед e, i	г
gu в інших випадках	гв
h	[не вимовляється]
j	х
ll	льй
ñ	ньй
qu	к
x	кс
y	й, і
z	с

Особливості італійської вимови:

c перед e, i	ч
c в інших випадках	к
cc перед e, i	чч
cc в інших випадках	кк
cch	кк
ch	к
g перед e, i	дж
g в інших випадках	г
gg перед e, i	дж
gg в інших випадках	г
gli	лья
gn	нья
h	[не вимовляється]
s між голосними	з
s в інших випадках	с
sc перед e, i	ш
sc перед a, o, ù	ск
sch	ск
z	с

Особливості португальської вимови:

ã	ан
ães	ейш

c перед e, i	с
c в інших випадках	к
ç	с
ch	ш
g перед e, i	ж
g в інших випадках	г
gue	ге
gui	гі
h	[не вимовляється]
j	ж
lh	льй
nh	ньй
o в кінці слова	у
que	ке
qui	кі
s між голосними	з
s в інших випадках	с
s в кінці слова	ш
x між голосними	з
x в інших випадках	ш
z перед голосною	з
z перед приголосною	ш

Особливості шведської вимови:

å	о
ä	е
c перед e, i, y	с
c в інших випадках	к
ck	к
ei	ей
g перед ä, e, i, ö після l, r	й
g в інших випадках	г
h	г
hj	г
k перед ä, e, i, ö, y	х
k в інших випадках	к
ö	е
sj, skj, stj	ш
sk на початку слова, перед ä, e, i, ö, y	ш
y	і
v	в
z	с

У тексті УСЕ вжиті такі скорочення:

австр.	– австрійський
австрал.	– австралійський
аз.	– азійський
амер.	– американський
англ.	– англійський

араб. – арабський
 афр. – африканський
 б. – біли (територіальне)
 бл. – близько (часово)
 бриг. – бригада
 брит. – британський
 в-во – виробництво
 вел. – великий, величина
 вис. – висота, височина
 внасл. – внаслідок
 в.р.м. – вище рівня моря
 в т.ч. – в тому числі
 г. – гора, гори (поряд із назвою)
 ген. – генерал
 геогр. довг. – географічна довгота
 геогр. шир. – географічна широта
 гл. – глибина
 гол. – головний, голова
 гол. чин. – головним чином
 гр. – грецький
 д. – дуже
 див. – дивізія
 дир. – директор
 довж. – довжина
 дол. – долар
 д-р – доктор
 евр. – єврейський
 европ. – європейський
 заг. – загальний
 зат. – затока
 зокр. – зокрема
 з род. – з родини (дівоче прізвище)
 зах. – західний, Захід
 ім. – імені
 ін. – інший
 ісп. – іспанський
 іт. – італійський
 і т.д. – і так далі
 і т.п. – і тому подібне
 кн. – князь, княгиня
 Кор. – Королівство
 кпт. – капітан
 к-ть – кількість
 лат. – латинський
 м. – місто (перед назвою)
 м. – море (після назви)
 м. – мис (на картах)
 мйр. – майор
 млрд – мільярд
 млн – мільйон
 мол. – молодший
 мешк. – мешканців

напр. – наприклад
 нар. – народився, народилася
 н.е. – нашої ери
 нім. – німецький
 низ. – низовина
 н.р.м. – нижче рівня моря
 о. – острів (на картах)
 о-в – острів
 оз. – озеро
 ок. – океан
 ос. – особливо
 осн. – основний
 пд. – південний, Південь
 пер. – переважно
 пер. – перехийок (на картах)
 п-ів – півострів (на картах)
 півостр. – півострів
 п.к. – під командуванням
 пл. – площа
 плк. – полковник
 пн. – північний, Північ
 п.н. – під назвою
 пол. – польський
 полов. – половина
 пор. – поручник
 порт. – португальський
 поч. – початок
 нплк. – підполковник
 шпор. – підпоручник
 прибл. – приблизно
 прот. – протока
 проф. – професор
 пс. – псевдонім
 р. – ріка
 рад. – радянський
 ред. – редактор
 рим. – римський
 рос. – російський
 с. – село
 св. – святий
 ск. – скажімо
 ст. – століття
 старш. – старший
 сх. – східний, Схід
 т. – том
 темп. – температура
 темп. кип. – температура кипіння
 темп. пл. – температура плавлення
 теп. – тепер, теперішній
 т.зв. – так званий
 тис. – тисяч
 тур. – турецький

укр. – український
 унів. – університет
 у сп. – у справах
 ур. – уроджена, уроджений
 уч. – учасник
 фіз. – фізичний
 фр. – французький
 хім. – хімічний
 центр. – центральний
 чл. – член
 чл.-кор. – член-кореспондент
 шир. – ширина, широта
 шт. – штук
 Е – географічна східна довгота
 N – географічна північна широта
 п-ів – Північний полюс
 S – географічна південна широта
 S – Південний полюс
 W – географічна західна довгота

В УСЕ вжиті такі аббревіатури назв організацій, установ, країн:

АК – Армія Крайова
 АМ – Академія Мистецтв
 АН – Академія Наук
 АРСР – Автономна Радянська Соціалістична Республіка
 ВІЛ – вірус імунодефіциту людини
 ВКП – Всесвітня Конфедерація Праці
 ВП – Військо Польське
 ВМС – Військово-Морські Сили
 ВМФ – Військово-Морський Флот
 ВПС – Військово-Повітряні Сили
 ВР – Верховна Рада
 ВУАН – Всеукраїнська Академія Наук
 ГА – Генеральна Асамблея
 ГУ – Гілозна Управа
 СЕС – Сиронейський Економічний Союз
 ЄС – Європейська Спільнота
 ЗУНР – Західноукраїнська Народна Республіка
 КНР – Китайська Народна Республіка
 Кор. СХС – Королівство сербів, хорватів і словенців
 КПЗУ – комуністична партія Західної України
 КПРС – комуністична партія Радянського Союзу

КПУ – комуністична партія України
 МВС – Міністерство Внутрішніх Справ
 МОП – Міжнародна Організація Праці
 МІПЛА – Народний Рух Визволення Анголи
 МНР – Монгольська Народна Республіка
 НАНУ – Національна Академія Наук України
 НТШ – Наукове Товариство ім. Т. Шевченка
 ОАД – Організація Американських Держав
 ОАЄ – Організація Африканської Єдності
 ОАПЕК – Організація Арабських Країн Експортерів Нафти
 ООН – Організація Об'єднаних Націй
 ОПЕК – Організація країн експортерів нафти
 ОУН – Організація Українських Націоналістів
 ПСП-ВРН – Польська Соціалістична Партія – Воля-Рівність-Незалежність
 РП – Республіка Польща
 РСР – Радянська Соціалістична Республіка
 СРСР – Союз Радянських Соціалістичних Республік
 США – Сполучені Штати Америки
 УНР – Українська Народна Республіка
 УПА – Українська Повстанська Армія
 УРСР – Українська Радянська Соціалістична Республіка
 УСРР – Українська Соціалістична Радянська Республіка
 ФРЕЛІМО – Фронт визволення Мозамбіку
 ФРСР – Федеративна Радянська Соціалістична Республіка
 ЦВК – Центральний Виконавчий Комітет
 ЦК – Центральний Комітет
 ЮНЕСКО – Організація ООН з питань освіти, науки та культури
 ЮНІСЕФ – Дитячий Фонд Організації Об'єднаних Націй

Аа

А, а, перша літера укр. абетки, за конфігурацією дещо видозмінена кирилична; позначає голосний звук а, вимовляється а.

а капела (італ. а cappella), хоровий багатоголосний спів без супроводу музичних інструментів; притаманний народному музичному мисленню (українському, грузинському) і церковній музиці; використовували у своїх творах Палестріна, композитори нідерландської школи.

Аалто (Aalto) Алвар Гуго, 1898-1976, фінський архітектор і урбаніст; один із піонерів сучасної світової архітектури; серед робіт комплекс будівель політехніки в Отаніемі, Палац конгресів Фінляндія Тало в Гельсінкі.

Ааргау (Aargau), кантон у Пн. Швейцарії, на Швейцарському плоскогір'ї та в горах Юра; 1,4 тис. км², 517 тис. мшк.; адміністративний центр Аарау; гідроелектростанції; машинобудівна, молочарська промисловість; тваринництво; курорти (Баден).

Ааре (Aare), р. у Швейцарії, ліва притока Райну; довж. 295 км; гідроелектростанції; гол. м.: Бєри, Золотурн.

Аарон, за *Біблією* брат Мойсея, вважається першим єпископом народу Ізраїля.

Аахєн (Aachen, Ахєн), м. в Німеччині (Пн. Райн-Вестфалія); 250 тис. мшк.; електронна, машинобудівна, харчова промисловість; центр туризму, курорт; вузи; музеї; кафедральний собор (VIII-XIX ст.) із відомою замковою каплицею Карла Великого (789 – бл. 800); готична ратуша (XIV, XIX ст.), фрагменти миських укріплень. Рим. Акве Іранні;

один з гол. центрів держави франків; 936-1531 – місце коронації нім. королів. **Абадан**, м. в Ірані, на кордоні з Іраком, на р. Шатт-ель-Араб, 210 тис. мшк.; вел. нафтовий порт, нафтопереробний комбінат.

Абазин Андрій, ?-1703, брацлавський плк. 1684-1703; уч. пол.-козацького походу в Молдавію 1686-87, організатор оборони від нападів тур.-татарського війська; 1702-03 очолив повстання козаків Брацлавщини й мешканців Поділля проти Речі Посполитої; страчений після поразки під Ладжином.

абак, рахівниця у стародавній Греції та Римі, а також (до XIX ст.) у Зх. Європі. І **абак**, верхня частина капітелі доричної колони у вигляді чотиристоронньої плити. І

абат, настоятель монастиря (абатства) в католицьких чернечих орденах, який має священничі свячення і повну духовну й світську владу; у Православній Церкві відповідником а. є ігумен.

АББА (ABBA), шведський музичний ансамбль, створений 1972, виступав до початку 80-х; у складі: А. Фалсгог, Б. Улвеус, Б. Андерссон, А. Ліньстад-Фредріксон; у репертуарі – ритмічні, мелодійні пісні у стилі поп (*Waterloo, Mama Mia, Fernando*).

Аббадо (Abbado) Клаудіо, нар. 1933, Іт. диригент і піаніст; диригент оркестру театру *Ла Скала* в Мілані, філармоній у Нью-Йорку та Берліні, філармонії та опери у Відні.

Аббас I Великий, 1571-1629, з династії Сефевідів, шах Персії з 1587; відвоював від узбеків, турків та індійських Великих Моголів утрачені перські території;

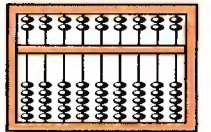

Абак

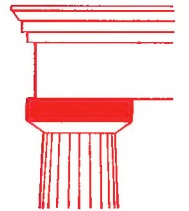

Абака

здійснив адміністративні реформи, модернізував армію, встановив дипломатичні й торгові контакти з Сирою.

Аббасиди, 750–1258, династія 37 араб. халіфів, яка правила після повалення династії Омеїядів; їхня мусульманська держава простяглася від Туркестану до Іспанії, столицею до 762 був Дамаск, згодом Багдад (тому період правління А. і їхню державу називають Багдадським халіфатом); розквіт халіфату за Гаруна ар-Рашида і Ель-Мамуна; з X ст. поступовий розпад держави А., халіфи були тільки релігійними лідерами мусульман, фактичну владу здійснювали везири (міністри); халіфат А. перестав існувати після здобуття Багдаду армією монгольського полководця Хулагу.

абвер (Abwehr), орган розвідки і контррозвідки командування нім. збройних сил; утворений 1925; з 1935 – орган вермахту, брав участь у підготовці та здійсненні його воєнних планів.

Абд аль-Малік Ібн Марван, 647–705, з династії Омеїядів, халіф з 685; творець могутності арабо-мусульманської багатонаціональної держави; провів адміністративні реформи, зокр. встановив арабську як мову адміністрації, запровадив араб. монету, уніфікував податки.

Абдул-Джаббар (Abdul-Jabbar) Карім (пс. Лео Алсіндора), нар. 1947, амер. баскетболіст; 6-разовий чемпіон професійної баскетбольної ліги НБА (1971, 1980, 1982, 1985, 1987–88); 6 разів був найкращим спортсменом сезону (1971–72, 1974, 1976–77, 1980); упродовж 20 сезонів грав у НБА.

Абе Кобо (пс. Абе Кіміфуса), 1924–93, японський письменник; представник літературного авангарду; у творчості помітні впливи Ф. Кафки; романи *Жінка у пісках*, *Чуже обличчя*, *Людина-коробка*), драми, кіносценарії.

Абель (Abel) Нільс Генрік, 1802–29, норвезький математик; довів неможливість розв'язання загальних алгебричних рівнянь вищого від четвертого степеня за допомогою скінченної кількості алгебричних дій.

Абеляр (Abelard) П'єр, 1079–1142, фр. філософ і теолог; послідовник поміркованого номіналізму; славнозвісна історія кохання А. й Елоїзи; *Історія моїх бідувань*.

аберація, видиме відхилення положення спостережуваної зірки чи планети внаслідок руху Землі.

аберація, недолік лінзи, що спричиняє спотворення, нерівність (сферична а.

астигматизм, дисторсія, кома) або забарвлення (хроматична а.) одержуваних зображень (деякі види а. притаманні й джерельям). I

Абердін (Aberdeen), портове м. у Великій Британії (Шотландія); адміністративний центр регіону I ремієн; 218 тис. мешк.; обслуговування нафтових платформ у Пн. м.; великий рибальський порт; унів.; музей; гранітний кафедральний собор св. Макара (XIV–XVI ст.), кашлиця (XVI ст.).

абетка, укр. варіант назви алфавіту (за назвами перших літер а, бе); сформована на підставі кирилическої системи знаків; в основу а. сучасної укр. мови покладено т.зв. *гражданський шрифт*, запропонований для рос. азбуки при заміні етимологічного правопису на фонетичний.

Абіджан (Abidjan), найбільше м. і гол. порт Кот д'Івуар, над Гвінейською зат.; міська агломерація 2,6 млн. мешк., осн. економічний (нафтохімія), науковий (урок. курага) та туристичний центр країни; міжнародний аеропорт.

Авіла (Ávila), м. у Центр. Іспанії (обл. Кастилія-Леон) в Кастилійських г.; адміністративний центр провінції А.; 46 тис. мешк.; автомобільна промисловість, торговельний і туристичний центр; збережено план міста, оточеного оборонними мурами XI–XII ст., кафедральний собор (XII–XIV ст.), собори і монастирі XII–XVII ст.

Абіссинія, давня назва Ефіопії.

абляція, зменшення маси льодовика чи снігового покриву внаслід. його танення.

аболіціонізм, суспільно-політичний рух у Зх. Європі (зокр. у Великій Британії, Франції) та Пн. і Пд. Америці у XVIII–XIX ст., метою якого були ліквідація рабства й торгівлі рабами.

абордаж, у морських битвах (до XIX ст.) зчеплення двох кораблів (за допомогою гаків, багрін) і рукопашний бій команд на палубі.

аборигени, жвиана назва корінного темношкірого населення Австралії, яке розмовляє австрал. мовами; бл. 265 тис. (пер. у резерваціях і місцях соціальної опіки); до прибуття європейців бл. 750 тис.; вели кочовий спосіб життя; господарство було побудовано виключно на принципах збиральництва й мисливства; основою вірувань у суспільній структурі а. був тотемізм.

аборигенів вірування, вірування туземних племен Австралії; найважливіша складова а. в. – тотемізм, що водночас виступає як система племінної

організації; вел. значення мають культові предмети (ск., чуринга), обряди, пов'язані із тотемом (інтічума), магія; важливу функцію виконують міфи; поняття божества існує в зародковій формі.

аборт, штучне припинення вагітності, видалення зародка до закінчення 15 тижня вагітності або несвочасні пологи чи пологи незрілим плодом між 16 та 28 тижнем вагітності; для обмеження шкідливого впливу на організм жінки а. може виконувати тільки лікар в умовах медичного закладу.

абразія, руйнування гірської основи скельними уламками, що їх переміщують річкові вири, хвилі морів і озер, вітри, льодовики; гол. чинник ерозії. I

абрикос, дерева і кущі родини розових, плодова культура, споріднена із сливою, батьківщина – Середня Азія та Китай; вирощують в районах із помірним кліматом; плоди – солодкі, соковиті, їх споживають свіжими, сушеними (урок. курага) та в переробленому вигляді; кісточку використовують як мигдаль та для виготовлення олії; медонос; з деревини виготовляють музичні інструменти, сувеніри. I

Абріль (Abril) Вікторія (справжнє Рокас Вікторія Меріда), нар. 1959, ісп. кіноактриса, балерина; живе у Франції; ролі у чорних комедіях Н. Осімі (*Максе, любове моя*) і П. Альмодовара (*Зв'язи мене!*, *Кіка*); 1991 премія Берлінського кінофестивалю за роль у фільмі В. Аранді *Кохання*.

Абруцці (Abruzzi), автономна обл. Італії в Апеннінах над Адріатичним м.; 10,8 тис. км², 1,3 млн. мешк.; адміністративний центр – І'Аквіла; сильське господарство (зернов., виноградники, маслина, вівчарство), рибальство, виноробна промисловість, олійництво; туризм: морські курорти, Національний парк Абруццо та гірські осередки зимових видів спорту.

абсент, гірка горілка, настояна на травах (переважно полині), потім перегнана; шкідлива для здоров'я.

абсентеїзм, умиління виборців від участі в голосуванні при виборах до органів державної влади.

абсолют, буття, яке існує без причини, ні від чого не залежне і нічим не обмежене, вічна й необхідна основа дійсності; в християнській філософії ототожнюваний з Богом.

абсолютизм, філософський погляд, згідно з яким цінності мають абсолютний характер; протилежність релятивізму;

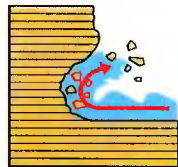

Абразія



Абрикос

розрізняється а. пізнавальний, етичний (моральний), естетичний.

абсолютизм, форма правління, що характеризується неподільною концентрацією влади в руках однієї особи чи органу, які діють без будь-якого контролю.

абсолютизм освітлений, фаза у розвитку європ. абсолютизму 2-ї полов. XVIII ст. (пер. у Австрії та Пруссії), яка відзначається зміцненням центрального апарату влади і реформами; розвиток промисловості; гуманізація права.

абсолютний нуль, темп., що відповідає нулеві на термодинамічній шкалі Кельвіна, практично недосяжна.

абсорбція: 1) вбирання речовини, найчастіше газу, усім об'ємом ін. речовини – рідини або твердого тіла; використовується у в-ві сірчаної кислоти, H₂SO₄ – а. триоксиду сірки у воді; 2) поглинання матерією світла, звуку та елементарних частинок (електронів, нейтронів).

абстинентний синдром, хворобливий стан, що виникає у залежних осіб після припинення вживання препарату, від якого є залежність (алкоголю, наркотику, седативного чи снодійного препарату); свідчить про сформовану залежність.

абстрактне мистецтво (абстракціонізм, безпредметне мистецтво, конфігуративне мистецтво), один з напрямків образотворчого мистецтва XX ст., основою якого є свідомо відмова від зображення реального предметного світу; цілковите обмеження формальними засобами (тра ліній, кольору, фігур, площин); гол. течії: абстракціонізм геометричний і органічний. I

абстракція, загальне поняття, абстраговане (відокремлене), результат абстрагування (здійснення а.); в звичайному

Абстрактне мистецтво
В. Кандіньскій
Домінуюча крива

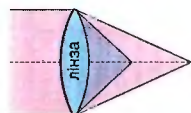

Хроматична аберація: фіолетові промені заломлюються сильніше, ніж червоні

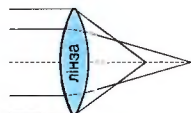

Сферична аберація: крайні промені заломлюються сильніше, ніж центральні

Аберація

Два різновиди оптичної аберації

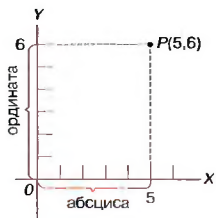

Абсциса та ордината

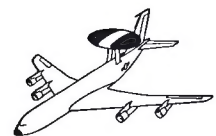

АВАКС

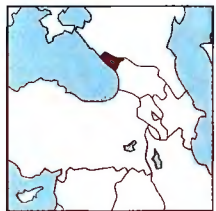

Абхазія

розумінні – погляд, твердження, відригання від дійсності, яке не спирається на факти.

абсурд, внутрішньо суперечливий пирас. **абсциса**, перша з координат точки у декартовій системі координат на площині; вісь а. – зазвичай вісь ОХ. I

Абу Бакр, 573-634, тесть пророка Мугаммада і перший каліф, обраний після його смерті; розпочав завоювання в Палестині й Месопотамії.

Абу Хамід Мугаммад ібн Абд ер-Рагім ель-Гарнаті ель-Андалусі, 1080-1170, араб, мандрівник з Гранаді; 1130-36 і 1150-53 відвідав Близький Сх., Хорезм, Угорщину, Київську Русь; у записках *Подарунком розумам та відбірне з чудес*, *Ясне повідомлення про деякі чудеса Заходу* – відомості про суспільний побут слов'ян, м. Гур-Куман (Київ?).

Абу-Дабі, найбільший емірат Об'єднаних Араб. Еміратів; 73 тис. км², 798 тис. мешк.; столиця А.-Д.; видобуток нафти на суходолі та шельфі Перської зат.; нафтопереробна промисловість.

Абу-Дабі, столиця Об'єднаних Араб. Еміратів та емірату А.-Д.; на о-ві А.-Д. у Перській зат.; 360 тис. мешк., міська агломерація 720 тис.; великий нафтовий порт, знесоловвання морської води; міжнародний аеропорт.

Абуджа (Абџа), столиця Нігерії, в районі Федеральної столичної території; 306 тис. мешк.

Абуладзе Тенгіз, 1924-94, грузинський кінорежисер; поетичні й філософські драми показують традиції, життя та звичаї Грузії (*Дурджак Магдані*, *Дерево бажань*); політична драма *Покута*.

абулія, хворобливе ослаблення або відсутність волі, життєвої енергії і активності; вказує на наявність психічного захворювання або психоневрозу.

Абу-Симбел, місцевість на пд. Єгипту, над озером Насер; дві скельні святині XIII ст. до н. е., на фасаді головного храму 4 статуї сидячого Рамсеса II; 1967 при будівництві Асуанської дамби перенесені і реконструйовані на високому березі старого русла ріки Ніл.

абхази, корінне населення Абхазії; невелика група в Аджарії; бл. 105 тис.; мова абхазська.

Абхазія (Апсни), автономна республіка у Грузії, на узбережжі Чорного м. і пд. схилів Вел. Кавказу; 8,6 тис. км², 531 тис. мешк. (абхази 20%); у містах 48%; столиця Сухумі; вирощування чаю, цитрусових, тютюну, винограду, тунгового дерева; курорти Гагра, Піцунда. XV-XIX ст. князівство, залежне від Османської

імперії, поширення ісламу; від 1810 під владою Рос. імперії; 1917-21 у незалежній Грузії; після перемоги комуністів автономна республіка у складі Грузії; 1992 проголосила незалежність, війна з грузинською армією; з 1994 перемир'я. К

Аваддон, в юдаїзмі ангел безодні смерті; у Новому Заповіті в откровеннях Іоанна Богослова А. очолос зграю сарани, що мучить людей.

АВАКС (AWAKS, англ. Airborne Warning and Control System), радіолокаційна система раннього попередження і командування, встановлена на літаках; уможливило раннє виявлення об'єктів, що нязько летять. I

аваль, доручення вексельного зобов'язання третій особі на випадок невиконання зобов'язання боржником.

авангард, збірка назви літературних напрямків, які виникли у літературі та мистецтві у XX ст.; відзначається радикальним новаторством і схильністю до експериментів.

авангард, напрямок у зх.-європ. (пер. фр.) кіно 20-х, діяч якого вели пошук нових оригінальних засобів вираження (*Дочка води*, режисер Ж. Ренуар, *Мш рейді*, режисер А. Кавальканти, *Андальський пес*, режисер Л. Бунюель, *Антракт*, режисер Р. Клер), пізніше панівними стали формалістичні тенденції; в 30-х частина митців перейшла до реалістичного мистецтва.

Авангард, укр. альманах, додаток до харківського журналу *Нова генерація*; виходив у Києві 1930, ред. Г. Шкурупій.

авари (в давньоруських літописах *обри*), кочові племена тюркського походження; наприкінці VI ст. прийшли з Азії через територію теп. України на середній Дунай і створили там Аварський каганат; напали на Візантію, Франкську державу, розгромили англів, підкорили деякі слов'янські племена, зокр. дубібі (волиня); наприкінці VIII ст. Карл Вел. розгромив державу а.; рештки втекли на сх.

Авгієві стайні (Авгієва обора), у гр. міфології величезні і дуже забруднені стайні царя Еліди Авгія, які не чистили 30 років; вичищені від гною за один день Гераклом, який скерував в них води двох річок: Алфея і Пеней; один з 12 подвигів Геракла; у переносному значенні надзвичайний безлад, занедбаність.

авгурі, у стародавньому Римі колегія жерців, які ворожили на польоті і поведінці птахів (авспіція); спочатку мали високе релігійне й політичне становище, пізніше лише номінально високе звання.

Август (Augustus, *божественний, величний*), титул рим. імператорів, уперше наданий Октавіанові (27 до н. е.) ухвалою сенату; титул Августа надавали також деяким дружинам імператорів.

Августин Блаженний (Augustinus Sanctus), Аврелій Августин св., 354-430, філософ і теолог; предствник зх. патристики; єпископ Гіппони; одним з перших цілесно й послідовно виклав християнську доктрину; прийняв неоплатонізм, інтєрєстуючи його в ортодоксально-християнському дусі; проголошував, що світ створений з нічого; підкреслював вищість душі порівняно з тілом; вважав, що пізнання відбувається завдяки Божій ілюмінації душі; акцентував увагу на існуванні свободи волі людини, але підкреслював недостатність її для морального життя та необхідність Божої благодаті для цього; одним з перших почав формулювати основні положення християнської теології історії, яка полягала в поступовому здійсненні Божого задуму щодо долі людства й самої людини; **сповідь**, **августинізм**, доктрина св. Августина; також філософські й теологічні погляди та напрями, які до неї наближати; надихав багатьох філософів і теологів, в т.ч. сучасних (течі а. існують в екзистенціалізмі та протестантській теології).

Авдєєнко Геннадій Валентинович, нар. 1963; укр. спортсмен (стрибки у висоту); чемпіон світу 1983, чемпіон Олімпійських ігор 1988 (олімпійський рекорд 2 м 38 см).

Авдієвський Анатолій Тимофійович, нар. 1933, хоровий диригент; з 1966 керує Укр. народним хором ім. Верьовки; проф. Київського педагогічного інституту; репертуар; укр. народні пісні; Шевченківська премія 1968.

Авдій (Овдій), XIII ст., давньоруський скульптор-різьбар, працював у Холмі (Ільницько-Волинське князівство); капітелі, рельєфи зображення Спаса та Іоанн Златоуст на фасаді храму; поліхромне вирішення; твори не збереглися (відомі з літописів).

авдіометрія, комплекс методів, скерованих на визначення справності дії слухового апарату з метою підтвердження правильності його функціонування або визначення ступеню його порушення.

Аве-Марія (Ave, Maria, Радуйся, Маріє), одна з осн. молитов Католицької Церкви, звернена до Богоматері, перша частина молитви з VI ст. поєднує слова архангела Гавриїла і св. Єлизавети з Євангелії від Луки; друга (від слів *Сва-*

та Маріє) додана у XV ст.; назва дана за першими словами латинського тексту; у Православній Церкві А.-М. відповідає молитва *Богородице Діво, радуйся*. **Авель**, за Біблією син перших людей Адама і Єви, якого убив старший брат Каїн.

Авенаріус Михайло Петрович, 1835-95, рос. та укр. фізик; чл.-кор. Петербурзької АН; 1865-91 працював у Київському унів., 1875 створив першу в Україні лабораторію експериментальної фізики; праці з молекулярної фізики та термoeлектрики, київська наукова школа фізиків-експериментаторів.

Авенаріус (Avenarius) Ріхард, 1843-96, нім. філософ, проф. Цюрихського унів.; засновник (незалежно від Е. Маха) емпіріокритицизму.

Авентин (Aventinus), пагорб у стародавньому Римі; з V ст. до н. е. – плебейський, у період імперії – аристократичний район.

Аверінцев (Аверинцев) Сергій Сергійович, нар. 1937, рос. вчений-візантолог, фахівець з історії християнської культури та філософії мистецтва; чл.-кор. Рос. АН, проф. Віденського унів., почесний д-р Національного унів. Києво-Могилянська Академія; перекладач з давньосвр., давньогр., середньовічної латини, нім. та фр.; *Аналітична психологія* К.Г. Юнга, *Поетика ранньовізантійської літератури*, *Софія-Логос-Словник*.

Аверроєс (Ібн Рушд), 1126-98, араб, філософ, правник, лікар і математик, походив з Кастилії; коментатор робіт Арістотеля; його філософія була піддана критиці з боку ортодоксальних мусульманських теологів; вплинув на схоластику в Європі (лат. *аверроїзм*).

аверс, передній (лицьовий) бік монети, медалі, ілюстрації; також внутрішня сторона крила вівтаря; протилежність реверсу.

Авеста, свята книга маздаїзму і зороастризму; текст староринської (авестинської) мовою бл. VI ст. до н. е.; переклад А. середньоперською (пізньоавестинською) мовою і коментар до неї зветься *Зенд-Авеста*.

авіаносець, бойовий корабель – плаваючий аеродром і авіабаза; має стартову палубу, авсередин – ангарні споруди для обслуговування літаків, вертольотів.

авіаційний виміррювач швидкості, бортовий прилад для вимірювання швидкості літального апарату щодо повітря.

авіація, комплекс теоретичних і практичних проблем та технічних засобів,



Авокадо

пов'язаних із польотами на літальних апаратах; транспортний засіб та засіб повітряної оборони; розрізняють а. цивільну – транспортна (пасажирська, вантажна), спортивна, господарсько-сервісна (обслуговування підприємств сільського господарства, лісівництва, гасіння пожеж і т. п.), санітарна, а також а. військову.

авіація спортивна, вид цивільної авіації, охоплює: польоти на літаках, парашутний спорт, польоти на повітряних кулях, планеризм, авіамоделізм, а також вертолітний спорт.

авіетка, легкий спортивний, туристичний та різноцільовий літак.

авізо, письмове повідомлення про проведення банком узгодженої банківської або торговельної операції; а. надсилають іншому банкові або клієнтам.

Авіньйон (Avignon), м. у Пд. Франції, у Провансі, над р. Рона; міська агломерація 181 тис. мешк.; паперова, поліграфічна промисловість, торговельний центр (фрукти, вина); унів., театральний фестиваль, музеї; туризм; романський кафедральний собор, сторожовий папський замок (XV ст.); пам'ятки цивільної та сакральної архітектури XVII–XVIII ст. Рим. колонія Авеніо; від VI ст. у державі франків; 1309–77 папська садиба (авіньйонський полон пап), період найбільшого розквіту міста; 1348–1791 власність папського престолу, пізніше входить до складу Франції.

авіньйонський полон пап, 1309–77, період, коли папська резиденція містилася в церковних маєтках Авіньйону, а самі папи перебували у залежності від фр. королів.

Авіс (Aviz), португальська династія 1385–1580; заснована великим магістром ордену А. Жуаном I Великим; за її панування Португалія почала вел. океанську й колоніальну експансію.

Авіс (Aviz), португальський лицарський орден, створений у середині XII ст. для боротьби з мусульманами; 1789 секуляризований.

авітамінози, захворювання, що виникають внаслідок недостатньої кількості вітамінів у їжі або порушення процесів їхнього засвоєння, напр., при рахіті, цинзі.

Авіценна → Ібн Сіна.

авлос, музичний інструмент, аерофон (дерев'яний духовий) з подвійною трубкою; популярний у стародавній Греції; музиканта, який грав на а., називали авлетом. 1

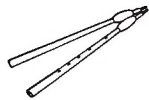

Авлос

авокадо (алігаторова груша), дерево; походить з Центр. Америки; вирощують у зоні тропіків; плоди їстівні, смачні, груноподібні, з кісточкою всередині; сировина для виготовлення косметичних кремів. 1

Авраам, згідно з Біблією патріарх, праотець євр. та араб. народів; першим проголосив віру в єдиного Бога; Ягве уклав з ним угоду, знаком якої стало обрізання.

аврал, термінова робота, яку одночасно виконує весь особовий склад судна після спеціального сигналу і команди *усти нагору*; у переносному негативному значенні, мобілізація всіх працівників для виконання термінової роботи.

Аврора, у рим. міфології богиня ранкової зорі; відповідає гр. Еос.

Австерліц (Austerlitz, сучасний Славков), м. у Чехії, в південноморавському регіоні. 2 XII 1805 – перемога Наполеона I над об'єднаною рос.-австр. армією (т.зв. битва 3-ох імператорів).

Австралійська Велика затока, частина Індійського ок., 6. тд. берегів Австралії; 1,3 млн. км²; пл. до 5670 м; найбільший о-в – Кенгуру; порти: Аделаїда, Порт-Пірі.

австралійська область, зоогеографічна обл.; охоплює Австралію, Нову Гвінею, Тасманію та ін. о-ви; домніують сумчасті, зустрічаються рідкісні яйцекладні примітивні ссавці, фауна багата птахами.

Австралія, найменший континент Землі на пд. півкулі; меридіанна протяжність становить 3200 км (з Тасманією 3680 км), широтна – 4000 км; пл. з островами приблиз. 7,7 млн. км²; слабо розчленована, рівнинна (середня вис. бл. 300 м); найвища г. Косцюшко – 2228 м; солоне оз. Ейр лежить 16 м н.р.м.; гол. півостр. – Кейп-Йорк і Арнемленд, найбільший о-в – Тасманія. 2/3 території займає Зх.-Австралійське плоскогір'я з окремими пасмами і слововими горами; у центр. частині низовина; на сх. – Великий Вододільний хребет, який стрімко опадає до низовини на узбережжі; вздовж пн.-сх. узбережжя А. простягається Великий Бар'єрний риф. Переважна частина А. має тропічний континентальний сухий або край сухий клімат, на сх. (поза бар'єром гір) – вологий; пн. частина – у зоні екваторіального клімату (на краях Пн. території та в пн. частині півостр. Кейп-Йорк – мусонна різновидність); на гд.-зх. і гд.-сх. узбережжі, а також на Тасманії – субтропічний морський клімат; най-

Австралія



Австралія
7682,3 тис. км²
19,4 млн. мешк. (2001), у т.ч. корінне населення 1,6%
2 мешк. на км²
Столиця: Канберра
Державна мова: англ.
Грошова одиниця: австрал. долар

Історія
Перші поселенці А. (аборигени) прибули бл. 40 тис. років тому з Азії; європ. моряки дожили до А. від XVII ст. (1770 Дж. Кук); 1788 Велика Британія почала колонізацію гд.-сх. узбережжя; спочатку це були карні колонії (депортування брит. засуджених тривало до 1868),

незабаром поселення вільних іммігрантів, число яких зросло, зокр., в період золотих лихоманки в 50–60-х XIX ст.; 1901 автономні брит. колонії утворили федерацію п. н. Австрал. Союз (брит. домініон); 1942 А. одержала повний суверенитет у межах Брит. Співдружності Націй; міцнішають зв'язки із США, від 70-х із країнами Азії та Океанії; знято обмеження для іммігрантів з Азії; зростає турбота уряду про аборигенів.

Географія			Найбільші міста (метрополітальні райони, 1993)	
Штати (1993)	Населення в млн.	Столиці	Сідней	Мельбурн
Нова Пд. Валлія	6	Сідней	3,7 млн. мешк.	3,2 млн. мешк.
Вікторія	4,5	Мельбурн		
Квінсленд	3,1	Брісбен		
Зх. Австралія	1,7	Перт		
Пд. Австралія	1,5	Аделаїда		
Тасманія	0,5	Гобарт		
Пн. Територія	0,2	Дарвін		
Австрал. Столична Територія	0,3	Канберра		
			Вершини	
			Косцюшко	2228 м
			Аерс-Рок	795 м
			Ріки	
			Муррей	2570 км
			Дарлінг	2700 км
			Великий Бар'єрний риф	2400 км

нижчі опади в районі оз. Ейр (100 мм) і на рівнині Налларбор (50 мм), на сх. узбережжі та на Тасманії – 1000–2000 мм і більше (на пд. від м. Кернс – понад 4000 мм); до пн. узбережжя доходять тропічні циклони. Періодично виникають довготривалі посухи (часті пожежі); гол. річкова система – Муррей-Дарлінг; найбільші оз.: Ейр, Торренс, Гарднер; вел. значення мають підземні водні басейни (зокр. Великий Артезіанський Басейн). Пустелі та напівпустелі з чагарниковими заростями (скреби), степи й савани; вічнозелені ліси. Ендемічна флора (евкаліпти, акації) і фауна (однопрохідні яйцекладні, сумчасті, динго, птахи, зокр., ему, папуги). В А. проживає бл. 0,3% населення Землі; найгустіше заселені сх. і пд.-сх. узбережжя; вел. території в зх. і пн. частині безлюдні.

Австралія (Commonwealth of Australia, Австралійський Союз), держава на австрал. континенті та на о-ві Тасманія; заморські території А.: о-в Норфолк, о-в Різдва (в Індійському ок.), Кокосові о-ви, о-ви у Кораловому м., о-ви Герд і Макдоналд, риф Ашмор і о-в Картьє. Християни (пер. католики і англіканці) – 74%, послідовники ін. релігій – 2,6%; в містах 85% (у т.ч. в адміністративних центрах штатів – 63%). Розвинута країна з ринковою економікою; корисні копалини і сільськогосподарська продукція становлять бл. 70% вартості експорту; видобуток кам'яного вугілля, нафти та природного газу, залізних руд (3 місце у світі), бокситів (1 місце у світі), руд свинцю (1 місце у світі), цинку (2 місце у світі), нікелю і марганцю, золота, срібла, опалів, сапфірів, алмазів, крім того, руд міді, олова, титану і цирконію; електромашинобудівна, харчова, хім., легка, паперово-целюзна, мінеральна, поліграфічна промисловість. Орні землі та сади займають 6%, луки й пасовища 54% території; вівчарство – розведення меринів (138 млн., 1 місце у світі), тваринництво; вирощують: пшеницю (8,8 млн. т щороку), цукрову тростину, бавовну, соняшник, фруктові дерева, виноград. Каботажне судноплавство; перевантажування у портах 372 млн. т (в т.ч. привіз 40 млн. т); найбільші міжнародні аеропорти: Сідней, Мельбурн, Брісбен, Перт, Дарвін. У 90-х роках 10-річного періоду порозуміння між корінним і некорінним населенням А. 1996 Ліберальна партія Джона Говарда прийшла до влади після тривалого періоду пану-



Австралопітеки
Антропологічні стоянки
в Африці

вання лейбористів. Зростає соціальне напруження у зв'язку з численною еміграцією з країн Сх. ВА. Проживає бл. 200 тис. українців; 2000 у Сідней відбулися літні Олімпійські ігри; 23 медалі здобули укр. спортсмени; 3 золотих, 10 срібних і 10 бронзових. □ (с. 7)

Австралія Західна (Western Australia), найбільший штат Австралії; 2525,5 тис. км² (1/3 континенту), 1,7 млн. мшк. (в т.ч. корінне населення 2,6%); адміністративний центр Перт. Видобуток золота, руд заліза і нікелю, бокситів, вугілля, алмазів, нафти і природного газу (з підводних родовищ б. пн.-зх. узбережжя), ільменіту; найбільший центр важкої промисловості Квінана; вирощування: пшениці, ячменю, вівса, люпину; в штучно зрошуваних районах сади і виноградники; вівчарство (33 млн.); тваринництво; авіаційний транспорт; перевантаження у портах 138 млн. тонн (в т.ч. вивіз 121 млн. тонн); гол. порти: Порт-Гедленд, Дампір, Фрімантл.

Австралія Південна (South Australia), штат Австралії; 984 тис. км², 1,5 млн. мшк. (в тому числі корінне населення 1,2%); адміністративний центр Аделаїда. 3/4 території – пустелі та напівпустелі; солоні сезонні озера (Ейр, Торренс, Гарднер); плантації сосни. Видобуток нафти і природного газу, вугілля, руд міді, опалів; морські солярні; вирощування: пшениці, ячменю, вівса, ріпаку; в басейні р. Муррей – сади, в долині Баросса – виноградики; вівчарство; гол. порти: Аделаїда, Порт-Лінколн, Порт-Пірі, Ваялла.

австралоїди, корінне населення Австралії (аборигени), Меланезії, Нової Зеландії (маорі), що відзначається характерною формою обличчя і черепа, темною шкірою; належать до чорної раси людини.

австралопітеки, найдавніші відомі форми людиноподібних істот доби раннього плейстоцену, рання стадія еволюції людини; поєднують людські (прямоходіння, використання знарядь праці) та примітивні (малий мозок об'ємом 400–600 см³, сильний прогнатизм, тобто висунута вперед лицева частина черепа) риси; знахідки у Пд. і Сх. Африці датуються 1,3–3,7 млн. років тому. К.

Австрія (Österreich, Австрійська Республіка), федеративна держава у Центр. Європі, у г. Альпах; складається з 9 федеральних земель. Понад 60% території займають Сх. Альпи з найвищим пасмом Високий Тауерн та височинним

передгір'ям, яке спадає у долину р. Дунай; численні міжгір'я; на пн. сх. тектонічна Віденська улоговина; клімат помірний теплий, у Альпах кліматичні пояси; ліси (39% території), пер. смерекові; у високих Альпах льодовики. Австрійці (98% населення), хорвати, словенці, угорці, католики (84%), протестанти; у містах 55% населення. Високорозвинута країна із значною часткою послуг в економіці; розмаїта промисловість: гідроенергетика (70% електроенергії), виплавка металів, машинобудівна, автомобільна, деревообробна, паперова промисловість; інтенсивне сільське господарство: молочне тваринництво, вирощування овочів, винограду, зернових, цукрових буряків; лісівництво. Регіон цілісного туризму (до 20 млн. туристів з-за кордону щороку). Пуста транспортна мережа; транзитні залізничні лінії, дороги в альпійських тунелях; на виборах 1999 більшість здобула коаліція народної партії та партії свободи Й. Гайдера, що прийняло 2000 до запровадження санкцій ЄС проти Австрії. □ (с. 10)

Австрія Верхня (Oberösterreich), федеральна земля у Пн. Австрії; 12 тис. км², 1,4 млн. мшк.; адміністративний центр Лінц; на гд. Зальцбургські Альпи, на пн. Середньодунайська рівнина; гол. центр металургійної, машинобудівної та автомобільної промисловості; численні курорти (Бад-Ішль).

Австрія Нижня (Niederösterreich), федеральна земля у Пн.-Сх. Австрії, у Нижньоавстрійських Альпах і Віденській долині; 19,2 тис. км², 1,5 млн. мшк.; адміністративний центр Санкт-Пельтен; гол. сільськогосподарський регіон країни; вирощування зернових, цукрового буряка, винограду; свинарство; туризм.

австроазіатські мови, одна з 2 гол. австрійських сімей мов, 8 мовних груп, зокр. мон-кмер (Камбоджа, В'єтнам, Лаос, Таїланд), в'єт-мионг (В'єтнам, частково Лаос), палаунг-ва (В'єтнам, Лаос, Таїланд), кіасі (Індія, Бангладеш) та ін.

австромарксизм, комплекс поглядів теоретиків австр. соціал-демократії поч. ХХ ст. (М. Адлер, Р. Гільфердинг, К. Реннер); характеризувався ідеологічними ставленнями до робіт К. Маркса, акцентуванням уваги на філософській, культурній та етичній проблематиці.

австронезійські мови, одна з 2 гол. сімей австрійських мов; 3 мовні групи: 1) м'яо-яо (Китай, В'єтнам, Лаос); 2) тай-

ська (Таїланд, М'янма, Лаос, В'єтнам); 3) індонезійсько-океанічна.

австрославизм, програма перебування австр. монархії на федерацію рівноправних народів під скіпетром Габсбургів; протилежність російському панславизму.

Австро-Угорщина, дуалістична держава 1867–1918, що виникла внаслідок реформ у Австрійській імперії на засаді рівноправності Австрії й Угорщини, поєднаних реальною унією; сільні: монарх (цісар Австрії, король Угорщини), закордонна політика, військо, окремі – Конституції, парламенти, уряди; укр. населення А.-У. користувалося усіма громадянськими та політичними правами нарівні з ін. народами багатонаціональної імперії, що сприяло становленню національних самосвідомлення.

автаркія, економічна самодостатність. **автоагресія**, імунологічна відповідь, яка призводить до пошкодження власних тканин організму; спричинена нестачею імунорегуляторних факторів та порушеннями метаболізму тканин; веде до появи автоагресивних хвороб.

автобан, магістраль, автострада для швидкісного руху автомобілів.

автобіографія, літературний жанр, опис власного життя.

автогамія, в амеб – злиття 2 ядер, що утворилися внаслідок редукційного поділу того ж материнського ядра; у тваринах тварин – самозашлідження.

автогенні ґрунти, ґрунти, утворені без участі зовнішніх матеріалів і чинників (напр. ґрунтових вод); до них належать підзолисті, бурі та чорноземні ґрунти.

автоімунізація, лежить в основі імунологічної толерантності; явище розпізнавання власних антигенів організму; порушення а. в патологічних умовах призводить до активізації механізмів автоагресії.

автокефалія, система організації Православної Церкви, що полягає у цілковитій автономії намісників Церков; теп. на світі існує 15 автокефальних Православних Церков на чолі з патріархами чи митрополитами. Українська Автокефальна Православна Церква створена 1920, ліквідована більшовиками 1930, відновлена під час нім. окупації 1941–44, потім діяла в еміграції. В Україні відновлена 1990 на чолі з митрополитом Метиславом (С. Скрипником).

автоклав, герметично закритий апарат для здійснення хім. реакцій при підви-

Австрія

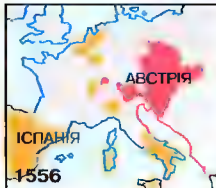

Поділ земель Габсбургів



Приєднання Угорщини



Австро-Угорщина 1867–1918



Після I Світової війни



Аншлюс Австрії

Історія

Землі понад Дунаєм почали заселятися бл. 80 тис. років тому. У найдавніші часи кельтські поселення; у I ст. до н.е. завойована Римом, засновані Віндобона (Відень), Ювавум (Зальцбург), Бригантиум (Брегенц), поширення християнства від II ст. н.е.; у IV ст. н.е. Велике переселення народів; VI-VIII ст. слов'янська та германська колонізація, від 803 Баварська Наддунайська Марка, яку заснував Карл Великий; від 976 зветься Сх. Марка, від 1156 спадкове герцогство Райху, від 1276 під владою Габсбургів; центр їхньої держави, а водночас у спілці з сусідами: Штірією, Каринтією, Країною, Тіролем, Трієстом — основа їхньої могутності у Німеччині (від XV ст. до 1806 рим.-нім. королі та імператори); держава австрійських Габсбургів поширилася також на Чехію (від 1526), Сілезію (1526-1741), Угорщину (від 1526 зх., від 1688 усю), Пд. Нідерланди (1714-97), володіння в Італії; від XIV ст. А. стримувала тур. експансію в Європі, 1529 і 1683 облоги Відня, які були ліквідовані австр. армією; 1772 і 1795 учасник I і III поділів Польщі (Галичина); у 2-й полов. XVIII ст. реформи освіченого абсолютизму, однією з цілей яких була уніфікація багатонаціональної держави; 1792-1815 війни з революційною та наполеонівською Францією; з 1804 Австр. імперія, 1814-15 Віденський Конгрес; 1815 член засновник Священного Союзу; 1848-49 Весна народів і угорське повстання; поразки у війнах з Францією 1859 (втрата частини її володінь) і Пруссією 1866 позбавили Австрію становища гол. нім. держави; внутрішня лібералізація, парламентаризм (від 1861), 1867-1918 дуалістична Австро-Угорщина, відцентрові націоналістичні тенденції. У I Світовій війні у союзі з Німеччиною, 1918 розпад держави, 1919 створення Австр. Республіки на німецькомовних землях, гостра економічна і соціальна

криза; з 1932 правління австрофашистів, 1934 націонал-соціалістський заколот, загибель канцлера Дольфуса, відновлення конституційного порядку; 1938 приєднання до III Райху (аншлюс); 27 IV 1945 відновлення республіки, проголошення незалежності; окупаційні зони 4 держав, хаос і голод; 15 V 1955 здобуття повного суверенітету (Австрійський державний трактат); 26 X 1955 проголошення довичного нейтралітету; розбудова держави соціального забезпечення з дотриманням засад ринкової економіки. З 1960 член ЕФТА, з 1995 ЄС, активна зовнішня політика. Відень — місце міжнародних зустрічей. Провідні політичні партії: соціал-демократична та народна (християнсько-демократична).

Правителі 1740–1918

Марія-Терезія	1740-1780
Йосиф II	1780-1790
Леопольд II	1790-1792
Франц I	1792-1835
Фердинанд I	1835-1848
Франц-Йосиф I	1848-1916
Карл I	1916-1918

Канцлери від 1970

Бруно Крайскі	1970-1983
Фред Зіновац	1983-1986
Франц Вранцкі	1986-1996
Віктор Кліма	1996-2000
Вольфганг Шюссель	2000-

В. Шюссель — лідер Народної партії А., — сформував коаліційний уряд з Австр. партією свободи, яку очолює Йорг Хайдер.

Географія

Федеральні землі	Населення в тис.	Поверхня в тис. км ²
Бургенланд	273	3965
Нижня Австрія	1505	19174
Верхня Австрія	1373	11980
Каринтія	558	9533
Зальцбург	501	7154
Штірія	1203	16388
Тіроль	649	12648
Форарльберг	340	2601
Відень	1589	415

Найбільші міста	Населення
Відень	1,8 млн. (міська агломерація)
Грац	232 тис.
Лінц	203 тис.

Ріки	Довжина
Дунай	1377 м
Інн	1377 м

Вершини	Висота
Гросглокнер	3797 м
Вільдшпіце	3774 м

Озера
 Нойзідлер-Зе (на кордоні з Угорщиною)
 Боденське (на кордоні зі Швейцарією та Німеччиною)

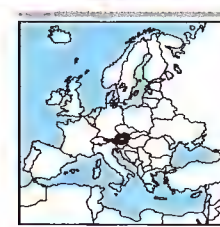

Австрія
 83,9 тис. км²
 8,2 млн. мшк. (2001)
 97 мшк. на км²
 Столиця: Відень
 Державна мова: нім.
 Грошова одиниця: євро

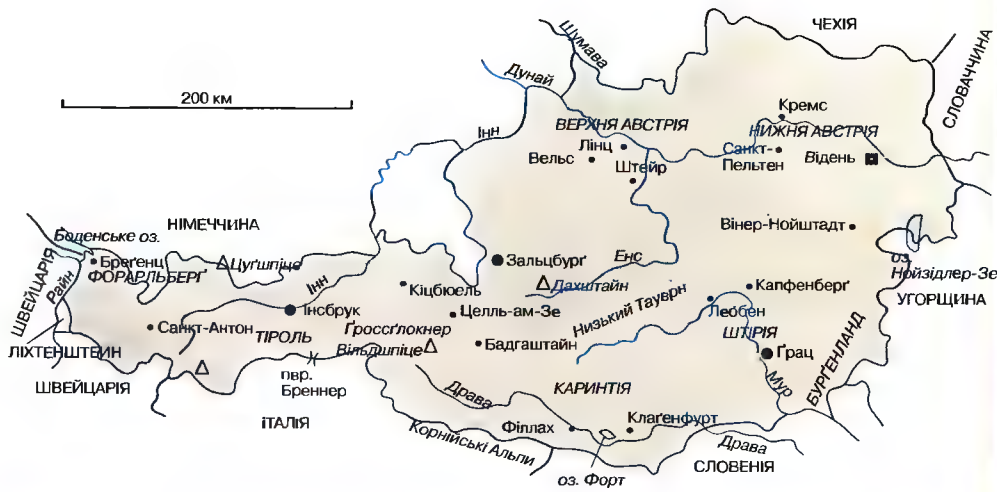

щених темп. й тиску; застосовується також для стерилізації харчових і фармацевтичних продуктів, медичних інструментів.

автократія, самовладдя, несоміжена влада певної особи.

автоліз, самоперетравлювання, розклад відмираючих та відмерлих клітин і тканин під дією власних внутрішньоклітинних ензимів; також патологічний симптом, напр., при виразковій хворобі.

автомат, машина, що виконує певний процес без участі людини; а. може мати сталий цикл роботи, зумовлений конструкцією (напр., кулемет) або програмований (автоматична пральна машина, верстат із числовим управлінням, робот).

автомат (пістолет-кулемет), ручна вогнепальна зброя, пристосована для ведення вогню чергами (до 450-1000 пострілів за хвилину на відстань бл. 250 м); калібр 5,6-11,43 мм; патрони подаються із зовнішнього замінного магазина; популярні типи: а. Калашникова, уз; використовується з часів II Світової війни.

автоматика, наукова дисципліна, яка займається основами теорії та конструкції автоматів; основні галузі а.: автоматичне регулювання, керування складними процесами, автоматичне вимірювання, перетворення та зберігання даних, телемеханіка.

автоматичний пілот (автопілот), комплекс авіаційних бортових приладів, які дають змогу без участі пілота (або за його мінімальною участю) реалізувати задану програму польоту (курс, висота польоту, швидкість та ін.).

автомобіль, механічний транспортний засіб на 3, 4 чи більше колесах, призначений для перевезення людей (легковий а., автобус), вантажів (вантажівка) або спеціального обладнання (спеціальний а., напр., пожежний, для вивозу сміття); а. складається з шасі та кузову; до складу шасі входить двигун (пер., поршневий внутрішнього згорання; з іскровим запалюванням – бензиновий, або із самозайманням – дизельний, часом електричний двигун), системи: приводу, керування, гальмування; рама, частина колеса (підвіска), рама, на якій кріпиться кузов (у легковому а. кузов кріпиться до підвіски). □ (с. 14)

автомобільний спорт, вид спорту, до якого належать авторалі (напр., ралі у Монте-Карло), а також перегони (шо-

сейні й трекві, вулицями міста), напр., Формула 1. □

автонім, справжнє ім'я автора, який пише під псевдонімом.

автономія, право території самостійно здійснювати державну владу в межах, наданих їй конституцією; в етиці незалежність від усіх моральних норм, крім норм, усталених власною совістю.

Автономна Республіка Крим, Автономна Республіка у складі України; розташована на пд. України, в межах Кримського півостр.; на пн. межує з Херсонською обл., на зх. та пд. омивається Чорним м., на пн. сх. – Азовським м.; 26,1 тис. км² (4,3% площі України), 2,16 млн. мешк. (4,3% населення України), щільність населення 83 мешк. на км², у містах 63%; росіяни 67,2%, українці 25,6%, татари, греки та ін., віруючі пер. православні, мусульмани; столиця Сімферополь, гол. м. і порти: Севастополь, Керч, Севастополь, Феодосія, Ялта; видобуток залізних руд (Керч) і солі (Сиваш); машинобудівна, будівельних матеріалів, легка, харчова промисловість; вирощування зернових, фруктів, винограду, овочів; численні пам'ятки історії, архітектури, археології, екзотичні природні об'єкти, м'який клімат зумовлюють розвиток пішохідного, автомобільного, водного, спелео-, гірського та ін. видів туризму, туристичний центр світової ваги → Кримський рекреаційний регіон. Територія віддавна заселена людьми (Кіік-Коба); у VI-V ст. до н.е. грецькі колонії (Херсонес, Пантікапей), пізніше скіфські та готські племена; від XIII ст. улус татарської Золотої Орди; у 40-х XV ст. виникло Кримське ханство, яке невдовзі опинилося у васальній залежності від Туреччини; упродовж XV-XVII ст. конфліктні стосунки із сусідами, часті напади на територію України, насамперед задля захоплення невідьників, водночас тактичні союзи із козаками та широкое проникнення слов'янського населення на територію Криму, вплив на матеріальну й духовну культуру; 1783 приєднаний до Росії; у 1918 – Рад. Соціалістична Республіка Тавриди, з 1921 Кримська Автономна Соціалістична Рад. Республіка у складі РРФСР, з 1945 – Кримська обл. у складі РРФСР, 1954 переданий Україні (Кримська обл. УРСР); у 1944 корінне населення Криму, татари, було піддане масовій депортації (майже половина з 200 тис. загинула), 1967 поновлені у конституційних правах, 1988 офіційно реабілітовані,

Автомобіль Формули 1

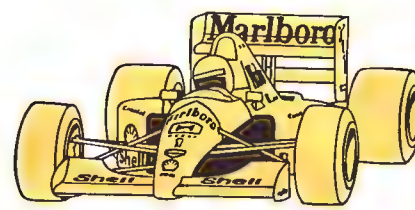

Автомобіль для ралі

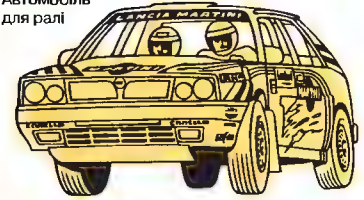

Спортивний автомобіль

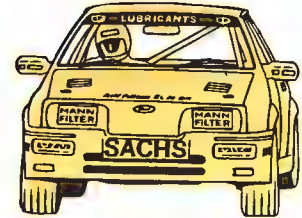
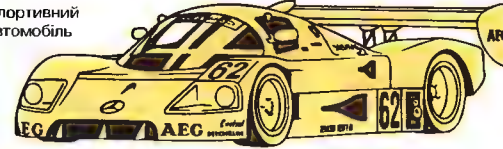

Автомобіль для ралі по пересіченій місцевості (т.зв. ралікрос)

Автомобіль для спринтерських перегонів



Автомобіль для картингових перегонів (т.зв. картинг)



Вантажівка для перегонів (сідловий тягач), т.зв. трак

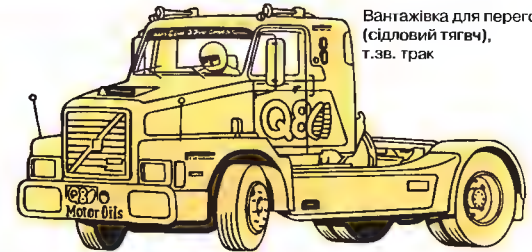

Чемпіони Формули 1 від 1976

Рік	Водій	Автомобіль
1976	Д. Гін (Велика Британія)	Мак Ларен Форд
1977	Н. Лауда (Австрія)	Феррарі
1978	М. Алдріччі (ІІІА)	Лотус Форд
1979	Й. Шехтер (ІІАР)	Феррарі
1980	А. Джонс (Австралія)	Вільямс Форд
1981	Н. Піке (Бразилія)	Брабам Форд
1982	К. Росберг (Фінляндія)	Вільямс Форд
1983	Н. Піке (Бразилія)	Брабам БМВ
1984	Н. Лауда (Австрія)	Мак Ларен ТАГ Порше
1985	А. Прост (Франція)	Мак Ларен ТАГ Порше
1986	А. Прост (Франція)	Мак Ларен ТАГ Порше
1987	Н. Піке (Бразилія)	Вільямс Гонда
1988	А. Сенна (Бразилія)	Мак Ларен Хонда
1989	А. Прост (Франція)	Мак Ларен Хонда
1990	А. Сенна (Бразилія)	Мак Ларен Хонда
1991	А. Сенна (Бразилія)	Мак Ларен Хонда
1992	Н. Менцелл (Велика Британія)	Вільямс Рено
1993	А. Прост (Франція)	Вільямс Рено
1994	М. Шумахер (Німеччина)	Бенеттон Форд
1995	М. Шумахер (Німеччина)	Бенеттон Рено
1996	Д. Гіл (Велика Британія)	Вільямс Рено
1997	Ж. Вільньов (Канада)	Вільямс Рено
1998	М. Хаккінен (Фінляндія)	Вест Мак Ларен Мерседес
1999	М. Хаккінен (Фінляндія)	Мак Ларен
2000	М. Шумахер (Німеччина)	Феррарі
2001	М. Шумахер (Німеччина)	Феррарі
2002	М. Шумахер (Німеччина)	Феррарі

Автомобіль

Основні системи автомобіля

виділено системи, відповідальні за найважливіші функції (привід, управління, гальмування та ін.):

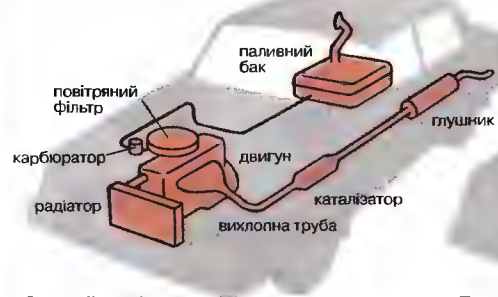

Силовий привід

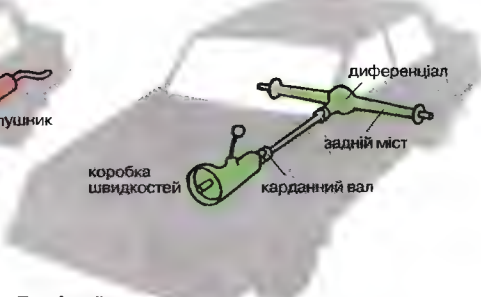

Привідний механізм

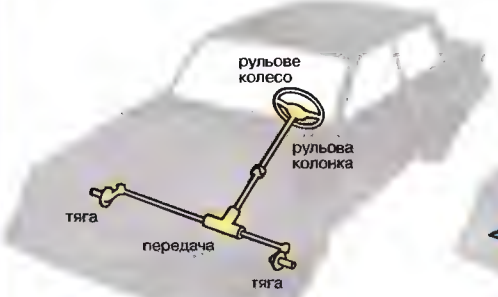

Система керування

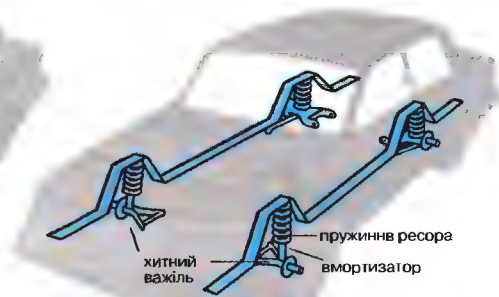

Підвіска

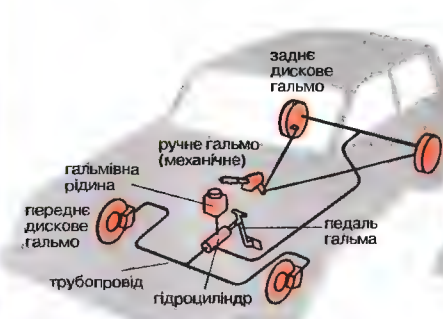

Система гальмування

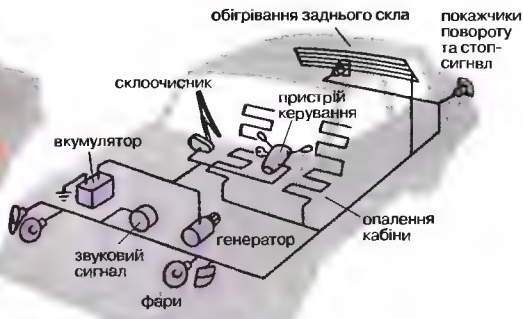

Електросистема

Коротка історія автомобіля

- 1770 француз Н.-Ж. Кюньо побудував перший паровий автомобіль
- 1800 швейцарець І. де Ріваз побудував перший дорожній автомобіль з двигуном внутрішнього згоряння
- 1885 німець К. Бенц побудував триколісний автомобіль з бензиновим двигуном внутрішнього згоряння, незалежно Г. Даймлер побудував чотириколісний автомобіль з таким самим двигуном
- 1890 французький продавець велосипедів Пежо почав будувати автомобілі
- 1893 відбулася перша автомобільна гонка (Париж-Руан, 126 км)
- 1895 відбулось ралі Париж Бордо-Париж (1190 км); французи Е. і А. Мішлен впровадили пневматичні шини
- 1899 бельгієць К. Женацци досяг швидкості 100 км/год на автомобілі з електричним двигуном
- 1902 збудовано перший автомобіль марки "Мерседес"; англієць Г. С. Роллс на автомобілі з двигуном внутрішнього згоряння (марки "Морс") досяг швидкості 100 км/год
- 1906 британська фірма "Роллс-Ройс" почала виробництво моделі "Сілвер Гост"
- 1907 австр. конструктор Г. Ледвінка застосував механічне гальмо на 4 колеса
- 1911 французи Р. і М. Рено побудували автомобіль з переднім розташуванням двигуна і приводом на задні колеса через карданний вал (але не через ланцюг)
- 1913 Г. Форд розпочав у США масове виробництво автомобілів (моделі Форд Т 1908)
- 1919 впроваджено електричний стартер автомобільного двигуна та електричне освітлення впроваджено систему гальмування з гідравлічним управлінням
- 1926 застосовано безпечне (клеєне) вітрове скло

- 1930 світова криза послабила автомобільну промисловість; однак у цей час були створені: пружинна підвіска, незалежні ресори передніх коліс, обтічні форми кузова
- 1935 початок масового виробництва автомобілів з міцною сталевією рамою шасі ("Опель-Оптімлія") у Німеччині виготовлено перший автомобіль марки "Фольксваген"
- 1938 впроваджено високооктанове паливо і поліпшені мастила
- 1945 британська фірма "Ровер" збудувала автомобіль з газовою турбіною; впроваджено ремені безпеки виготовлено перші автомобілі із впорскуванням бензину
- 1950 Японія стає одним з найбільших виробників автомобілів
- 1953 початок використання каталітичного допалювання вихлопу
- 1967 в автомобілях "Мерседес" впроваджено електронну антиблокувальну систему для запобігання блокуванню коліс
- 1974 впроваджено низку електронних систем контролю та керування; набувають поширення повітряні подушки
- 1978
- 1980-ті

Виробництво легкових автомобілів у деяких країнах у тис. Лт. (2000)

Японія	8 353
Німеччина	4 829
Франція	3 002
Іспанія	2 490
Пд. Корея	2 378
Всього у світі	42 142

Розташування силової системи:

Традиційна система: двигун спереду і привід на задні колеса, одинок зараз популярнішим є принцип на передні колеса

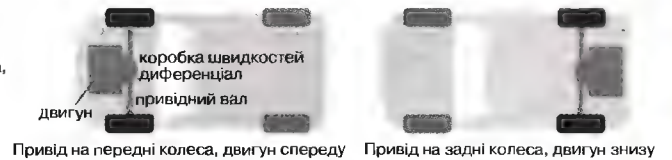



Агава



Агама плащеносна

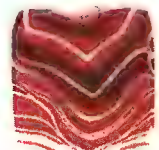

Агат

проблема повернення та отримання повного комплексу громадянських прав і адаптації залишається гострою, у 90-х протестування з місцевими органами влади; 12 II 1991 ВР України поновила автономний статус території Криму, 3 IV 1992 проголошена А. Р. К.; Конституція України відносить до компетенції А. Р. К.: проведення виборів, прийняття місцевого бюджету та контроль за його виконанням, розробку й здійснення програм соціального, економічного, культурного розвитку Криму; на парламентських виборах 2002 перемога центристських сил. Гол. ВР Б. Дейч, прем'єр В. Куніцин.

автопілот → автоматичний пілот.

авторадіографія, метод дослідження, який застосовують в біології та медицині для визначення локалізації радіоактивних елементів і помічених ізотопами зв'язків у клітинах і тканинах та для спостереження за перебігом реакції, в яких вони беруть участь.

авторитаризм, антидемократична система правління, при якій владу посідає військо, партія чи політична група, зосереджені навколо лідера; зазвичай є наслідком державного перевороту (ср., в Іспанії 1939-75).

авторитет, суспільне визнання, престиж осіб, груп і інституцій, який спирається на ціновані в певному суспільстві вартості; також особи, інституції, які користуються визнанням.

авторське право, національне та міжнародне законодавство, яке захищає інтелектуальну власність на твори науки, літератури, мистецтва; а. п. є невідчужуваним та передається у спадок, чинне упродовж усього життя автора та 50 років після його смерті; в Україні регулюється Законом *Про а. п. і суміжні права* (1994).

Автострада Сонця (Autostrada del Sole), автомобільна магістраль в Італії міжнародного туристичного значення; сполучає Мілан та Неаполь; довж. 755 км; у продовженні автострада Неаполь – Реджо ді Калабрія, довж. 405 км.

автомомія (самокалічення), рефлекторне відторгнення тваринами частини тіла (напр., хвоста ящірками), пер. згодом регенерованої; захисна реакція.

автотрофізм (саможивлення), здатність організмів засвоювати неорганічні сполуки, як-от: у зелених рослин – шляхом фотосинтезу, бактерій – хемосинтезу; відсутність а. – гетеротрофізм.

автотрофіні організми, зелені рослини та деякі бактерії, котрі шляхом фотосинтезу чи хемосинтезу перетворюють неорганічні сполуки у органічні речовини власного тіла; перша ланка харчового ланцюга.

автохтон (губльець), представник корінного первісного населення краю, на відміну від пізніше прибулого.

авуари, майно, активи, наявні гроші, цінні папери, золото, за рахунок яких здійснюють платіжні обороти, погашення боргів між країнами; також активи і золото країни, що зберігається у банках інших країн.

агава америкаанська, рослина, ймовірно мексиканського походження, листки довгі, м'ясисті, з колочками по краях; цвіте один раз – наприкінці життя; з волокон виготовляють канати; плантації в басейні Середземного м.; багато декоративних видів. I

агада, повчання, метою якого була відповідна інтерпретація біблійного тексту; мала форму оповідання, байки, афоризму і зазвичай закінчувалася мораллю; *Пасхальна а.* – розповідь про вихід євреїв з Єгипту, яку читають під час пасхальних свят.

Агамемнон, герой *Іліади* Гомера, цар Мікен (або Аргосу), брат Менелая; гол. вождь ахейців під Троєю; багачо Іфігенії, Електри й Ореста; загинув від рук своєї дружини Клітемнестри та Егіста.

агами, родина невеличких за розміром ящірок класу лускатих плазунів; райони степів і пустель Євразії та Африки; понад 300 видів. I

Агапіт Лікар преподобний, ? – бл. 1095, один з перших ченців Києво-Печерського монастиря, відомий на Русі лікар, який зцілював молитвою.

агар, желатинний продукт, отримують із деяких червоних водоростей Індійського та зх. частини Тихого ок.; розчинний у воді при темп. бл. 100°, після вистигання до 42° дає желатин, який застосовують як поживне середовище для лабораторної культури мікроорганізмів, у харчовій і фармацевтичній промисловості.

Агасфер (*Вічний Жид*), герой легенди XIII ст., згідно з якою був приречений на вічне блукання за відмову Христові у спочинку по дорозі на Голгофу.

агат, мінерал, різнокольорова тонкосмуриста відміна халцедону, напівдорогоцінний камінь; використовується для в-ва декоративних предметів; у точній механіці. I

агентство інформаційне, установа, де накопичується поточна інформація з різних царин життя (політики, економіки, культури) певної країни та світу; а. і. опрацьовує її та надає для використання пресі, радіо та телебаченню.

агератум, трав'яниста рослина родини складноцвітих, походить із Пд. Америки; бл. 30 сортів; в Україні повсюдно вирощують на квітниках однорічний а. мексиканський, низький напівкущ з кулястими суцвіттями, найчастіше блакитного кольору.

Агілера (Agilera) Крістіна Марія, нар. 1980, амер. поп-співачка; сингл і альбом *Genie in a Bottle*; 2000 премії *Греммі*, *Alma Awards*, *Blockbuster Music Award* в номінації *Best New Artist*.

агімса, етичний принцип індійських релігійних учень (джаїнізм, буддизм, індуїзм); вимога не завдавати болю та зла будь-яким іншим живим істотам, не вбивати їх; на практиці – заборона приносити криваві жертви, вживати м'ясо.

агіографія (житійна література), жанр християнської літератури, в якому описується життя святих та аскетів, а також історія написання життій; *Сказання про Бориса і Гліба*.

аглотинація, у біології склеювання і осідання розפורшених у суспензії часток (бактерій, еритроцитів) під впливом аплотиніни; використовують для визначення груп крові, ідентифікації збудників інфекційних захворювань; у мовознавстві утворення граматичних форм і похідних слів послідовним приєднанням до кореня або основи слова граматично однозначних афіксів, при якому кордони морфів залишаються виразними.

агамдія, мусульманське релігійне угруповання, яке виникло в 2-й полов. XIX ст. в Індії; пропагує основи ісламу, водночас визнає рівноправність ін. релігій; широка місіонерська діяльність у світі.

агностицизм, філософська позиція, яка заперечує чи обмежує можливість пізнання дійсності, локр., коли йдеться про виникливі причинних зв'язків, закономірності й закони її розвитку.

агогіка, у музичному творі – явища, пов'язані із відхиленням від заданого темпу (його прискорення або сповільнення).

Агол Ізраїль Йосипович, 1891-1937, укр. генетик і філософ; чл. АН УРСР, з 1934 завідувач відділу генетики Інституту зоології та біології; праці з проблем генетики, філософських проблем приро-

дознавства; загинув у роки *великої чистки*.

агон, у стародавній Греції змагання (спортивні, поетичні, музичні, театральні) під час релігійних свят.

агонія, стан хворого, що безпосередньо передує смерті.

агора, у стародавній Греції гол. площа міста; політичний, адміністративний і релігійний, часто також торговельний, центр.

агравадія, зумисне або несвідоме перебільшення хворим симптомів захворювання.

аграризм, суспільна доктрина, яка виникла в Німеччині в 2-й полов. XIX ст.; під її впливом у XX ст. розвинувся відповідний рух; а. проголошував, що основою економіки є землеробство, а основним пропарком суспільства – селяни; висував концепцію нового устрою, середнього між капіталізмом і соціалізмом; пропагував кооперацію.

аграрна реформа, юридично санкціонована зміна відносин власності на селі; зміна аграрної структури шляхом об'єднання або розподілу земель; своєрідні а. р. були відомі вже в давнину, ср., *волочна поміра* XVI ст. у Вел. князівстві Литовському; в деяких країнах 3х. Європи а. р. були проведені в період буржуазних революцій XVII-XIX ст., ліквідувавши феодальні пережитки й розчистивши шлях капіталістичному розвитку; а. р. супроводжували революції 1917-20 у Сх. Європі; укр. національні уряди розробили проекти а. р., але не встигли їх реалізувати; більшовицькі перетворення мали характер не а. р., а аграрної революції – націоналізації та успільнення землі; в незалежній Україні з 1991 проводиться а. р., спрямована на роздержавлення землі та ліквідацію колгоспно-радгоспного ладу.

агрегатні стани речовини, макроскопічні форми існування речовини; основні а.с.р.: газоподібний, рідкий, твердий; четвертим станом речовини (ноді вважають п'ятому; в твердих тілах мікроскопічні складові (атоми, молекули, йони) активно взаємодіють між собою, займають сталі місця у впорядкованій структурі (т.зв. кристалічній решітці) та коливаються біля положення рівноваги; у газах міжмолекулярні взаємодії дуже малі, що дозволяє мікрочастинкам вільно рухатись і веде до повної неупорядкованості; в рідинах ситуація є проміжною, мікрочастинки взаємодіють тільки з найближчими су-

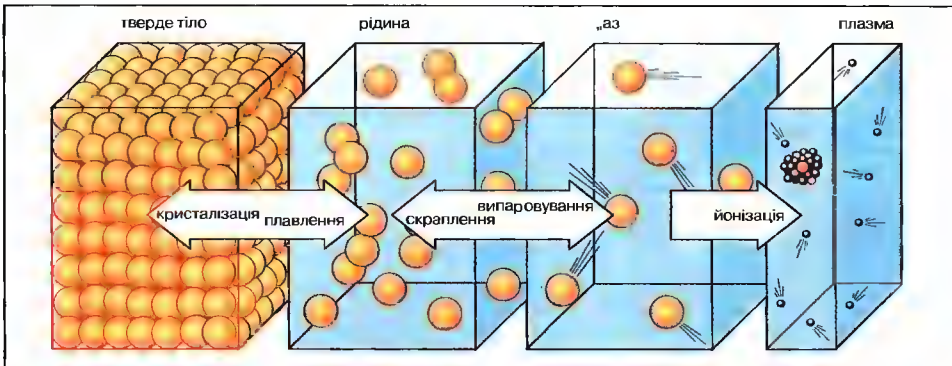

Агрегатні стани речовини
Чотири агрегатні стани і переходи між ними

сідами, і впорядкованість спостерігається на невеликих ділянках; у плазмі заряджені мікрочастинки взаємодіють між собою через кулонівські сили. **і агресія**, застосування державою збройних сил проти суверенності чи політичної незалежності ін. держави.

агресія, поведінка, яка має на меті завдання болі, страждань, шкоди; приймає форму фізичних, словесних вчинків; з'являється внаслідок фрустрації на ґрунті збуджених емоцій, гніву, злості (а. реактивна) чи в якості завченої поведінки з метою отримання певної користі (а. інструментальна).

агрокліматологія, наука, яка вивчає вплив кліматичних умов на ріст та розвиток сільськогосподарських рослин.

агрономія, в первісному (історичному) значенні – комплекс знань про сільське господарство, у вузькому – про обробіток землі та вирощування рослин.

агротехніка, сукупність заходів, які використовуються при обробітку землі та вирощуванні рослин з метою отримання оптимальних врожаїв; група дисциплін в галузі сільськогосподарських наук.

агрохімія (агрохімія), галузь науки, яка займається вивченням родючості ґрунтів, впливу добрив на розвиток рослин та результативності їх внесення.

Агса (Ель-Агса), історична країна у Саудівській Аравії, на узбережжі Перської затоки; низинна та пустельна; один із найважливіших у світі районів видобутку нафти; великі нафтові порти (Рас-Танура, Ад-Дамман), нафтопереробні комбінати; знесолювання морської води.

Агтисаарі (Ahtisaari) Мартті, нар. 1937, фінський дипломат і політик; чл. соці-

ал-демократичної партії Фінляндії; багато разів виконував доручення ООН в Намібі: 1987-91 заступник генерального секретаря ООН; 1994-2000 президент Фінляндії; 1999 провадив від імені ЄС переговори у Косово.

Агура Маада (Аурамаада, Ормузд), давньоіранській міфології найвище божество, бог добра, світла, мудрості й правди; веде вічну боротьбу зі злим духом Ангро Майнью.

ага, офіцерське звання в Туреччині за правління османських султанів; теп. у деяких мусульманських країнах уживається в значенні пан.

ага хан, титул духовного лідера (імама) мусульманського угруповання ісмаїлітів у Індії, вживається від поч. XIX ст.

Агадір, м. у Пд. Марокко, порт на узбережжі Атлантичного ок.; 459 тис. км²; рибна (сардини), цементна промисловість; міжнародний аеропорт; курорт і туристичний центр. У 1960 зруйнована сильним землетрусом.

Агассі (Agassi) Андре, нар. 1970, амер. тенісист; переможець понад 30 професійних турнірів в одиночному розряді; 1992 володар *Золотого шолома*; 1995 і 1999-2001 очолював список найсильніших тенісистів світу.

Агацці (Agazzi) Евандро, нар. 1934, іт. філософ, логік; представник наукового реалізму в філософії науки; праці *I sistemi tra scienza e filosofia*; з 1988 Президент Міжнародної федерації філософських товариств; з 1993 Президент Міжнародного інституту філософії у Фрибурзі, Швейцарія.

Агій IV, бл. 260-241 до н.е., цар Спарти з 244; реформатор, який прагнув до всебічного зміцнення держави через anulовання боргів, надання нових надійв

землі спартіатам, перійкам та іноземцям; був звинувачений у тиранії.

Агінський Бурятський автономний округ, в аз. частині Росії, в Забайкаллі; 19 тис. км², 79 тис. мшк.; адміністративний центр селище Агінське; буряти 55%, росіяни 41% та ін.; міське населення 33%; деревообробна промисловість; видобуток руд кольорових металів (тантал); тваринництво (вівці, худоба, коні).

Агні, бог вогню у ведичній релігії; посередник між людьми і богами; відіграє важливу роль в обрядах жертвоприношення.

Агнон Шмуель Йосиф (пс. Ш.Й. Чачкеса), 1888-1970, ізраїльський письменник, писав мовою іврит; походив з Бучача (Тернопільщина), з 1924 у Палестині; романи та оповідання, зокр. про середовище хасидів XIX/XX ст. (*На морській глибині*, *Оповідання для всепрощення*); Нобелівська премія 1966.

Агра, м. в Індії, на р. Джамна; 900 тис. мшк.; центр чинбарської промисловості, ремесел (біжутерія, парча) і туризму; унів.; центр мусульман Індії; пам'ятки мусульманської культури, в т.ч. фортеця XVI-XVII ст. з комплексом палацових будівель, славний манюлей Тадж-Махал і Перлова Мечеть (XVIII ст.). Заснована на поч. н.е.; XVI-XVII ст. столиця держави Великих Моголів.

Агрідженго (Agrigentò), м. в Італії, на пд. Сицилії; 57 тис. мшк.; центр торгівлі та туризму; музеї; гр. храми (VI і V ст. до н.е.); рим. гробниці та руїни будівель (II-I ст. до н.е.); кафедральний собор (XIII-XV ст.). Гр. колонія Акрагас, заснована бл. 582 до н.е., одне з найбільших і найбагатших міст Вел. Греції; завойоване 262 до н.е. римлянами, рим. Агрідженго; пізніше завойоване норманами, з 1130 – в Кор. Сицилії.

агрус, кущова рослина родини ломикамених. ягідна культура; поширений на пд. та в центрі Європи, в Пн. Африці та на Кавказі, вирощують бл. 50 видів; плоди – неспирякані круглі або довгасті ягоди, голі або опушені, білого, жовтого, зеленого, чорного кольору; споживають свіжими і переробляють на джем, варення. 1

Агуаскальєнтес (Aguascalientes), штат у Центр. Мексиці; 5,5 тис. км², 720 тис. мшк.; адміністративний центр А. (506 тис. мшк.); гористий; сільське господарство: видобуток руд олова; курорт; туризм.

Агульяс, тепла морська течія в Індійському ок.; протікає на пд. вздовж берегів Африки; 3-7 км/год.

Адам Бременський (Adam von Bremen), ?- бл. 1081, нн.-нім. хроніст, автор історико-географічної праці *Діяння гамбургських єпископів*; відомості про життя та звичай народів Пн. Європи, слов'ян Балтії; зокр. згадує про Київ 2-ї полов. XI ст., називаючи його суперником Константинополя.

Адам і Єва, згідно з *Біблією*, перша пара людей, створена Богом і поселена в раю; за те, що піддалися сатані й виявили непослух Богові (зірвали плід з дерева пізнання добра і зла), були вигнані з раю; їхній вчинок тяжіє над людьми як первородний гріх. Мали дітей Каїна та Авеля.

Адамава, плоскогір'я в Камеруні та Нігерії, вис. до 2740 м (Бамбуотос); витокі р. Беню; вічнозелені ліси, на пн. савана.

адамашок (адамашка), однотонна (пер. біла) лляна, бавовняна або шовкова тканина із жакардовим візерунком, що відділяється від тла переплетенням; використовують для обрусів, ковдр, меблевої оббивки.

Адамів міст, архіпелаг коралових островів, рифів і обмілин між півостр. Індостан і о. Маннар у Шрі Ланці; довж. бл. 30 км; вздовж А.м. рейсовий пором; за легендою шлях, яким пройшов на землю Адам після вигнання з раю.

Адамкус (Adamkus, повна форма Адамкявичус) Валдас, нар. 1926, литовський політик; учасник анти рад. руху опору, на еміграції в Німеччині та США, від 1992 у Литві, від 1998 Президент.

Адамс (Adams) Джон, 1753-1826, батько Джона Квінсі А., один з лідерів амер. революції, політик; 1776 один з творців *Декларації незалежності Сполучених Штатів*; 1783 підписав Паризький мирний договір після війни за незалежність США 1775-83; 1789-97 віце-президент; 1797-1801 президент.

Адамс (Adams) Семюел, 1722-1803, амер. політик доби амер. революції; засновник таємних товариств *Синь свободи*; 1773 лідер антибрит. бунту в Бостоні (т.зв. *бостонське чаювання*); учасник Континентального конгресу.

Адамцевич Євген Олександрович, 1904-72, укр. кобзар; віртуозне виконання укр. народних історичних пісень; автор *Запорозького маршу*.

Адап (Адам) (Adam) Адольф, 1803-56, фр. композитор; романтичні балети *Жизель*, *Корсар*, комічні опери *Якщо б я був королем*, камерні твори.

Адана (Adana), м. у Пд. Туреччині, на р. Сейган; міська агломерація 1,4 млн. мшк.; промисловий (бавовняна, маши-



Агрус

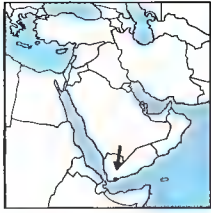

Аден

нобудівна, цементна) і торговельний центр аграрного регіону; унів.

адаптація (присотування), процеси виникнення у межах популяції спадкових пристосувальних ознак при зміні умов середовища.

адвект → пилипівка.

адвентисти, кілька протестантських спільнот християнського характеру; найбільша – Церква А. Сьомого Дня, заснована 1844 у США; в Україну потрапили разом з іншими протестантськими сектами пер. через нім. колонії; а. проголошують близькість повторного пришествя Христа, святкують суботи, пропагують здоровий спосіб життя.

адвокат, особа, яка з огляду на освіту та досвід роботи у правоохоронних органах має право надавати громадянам юридичну допомогу та здійснювати захист у суді; користується особливим захистом закону, зокр. задля дотримання адвокатської таємниці не зобов'язаний свідчити проти підзахисного.

адгезія (прилипання), з'єднання між собою поверхневих шарів різних тіл або фаз (твердих або рідких); виникає внаслідок міжмолекулярної взаємодії; спостерігається, зокр., при склеюванні, спаяванні, фарбуванні.

Ада (Adda), р. в Італії, ліва притока р. По; довж. 313 км.

Аддис-Абеба, столиця Ефіопії, на вис. бл. 2400 м, 2,2 млн. мешк.; штаб-квартира ОАЕ та Економічної комісії ООН у справах Африки; промисловість пер. харчова, текстильна і цементна; унів.; археологічний музей; міжнародний аеропорт; палаці (XIX ст., в т.ч. імператорський); поблизу руїни церков монолітів XVI ст. Заснована 1887 як столиця держави; 1896 мирний договір піля переможної війни з Італією; 1936-41 під її окупацією.

Аддисона хвороба (бронзова хвороба), затяжне ендокринне захворювання, що викликається недостатністю функцій кори наднирків; симптоми: слабість, виснаження, темне забарвлення шкіри та слизових оболонок; лікування: гормонами кори наднирків.

Аддисона-Бірмера хвороба (злаякісна анемія), хвороба, спричинена порушенням поглинання вітаміну В₁₂; симптоми: слабкість, запаморочення, неврологічні відхилення, зміни у травній системі; лікування: фармакологічне.

Аделаїда (Adelaide, Аделейд), м. в Австралії, адміністративний центр і гол. порт штату Пд. Австралія; 1,1 млн. мешк.;

фінансовий, торговий і туристичний центр; автомобільна, електронна, текстильна промисловість, виробництво сільськогосподарських машин; міжнародний аеропорт; 2 унів., консерваторія.

Адельфі стиль → Едм Роберт.

Аден, м. у Ємені, на узбережжі Аденської зат. (Арабське м.); 420 тис. мешк.; гол. торговельний та рибальський порт країни; центр транзитної торгівлі на шляху Індійський ок. – Середземне м.; нафтопереробка; унів. К

Аденауер (Adenauer) Конрад, 1876-1967, нім. політик, співазасновник і 1950-66 президент Християнсько-демократичного союзу; 1949-63 канцлер ФРН; 1951-55 одночасно міністр закордонних справ; відіграв велику роль у творенні ФРН як незалежної держави, пов'язаної із Заходом.

аденозин, нуклеозид, сполучення гуанінової основи з сахаридом – рибозою; входить до складу нуклеїнових кислот і нуклеотидів.

аденозиндифосфорна кислота (АДФ), нуклеотид, сполука аденозинмонофосфорної кислоти і залишку фосфорної кислоти; бере участь в енергетичному обміні усіх живих організмів шляхом зворотної реакції з поглинанням або віддачею енергії.

аденозинмонофосфорна кислота (АМФ, аденілова кислота), нуклеотид, складна ефірна сполука фосфорної кислоти і аденозину; е, зокр., складовою частиною аденозинди- та аденозинтрифосфорної кислот та рибонуклеїнових кислот; відіграє важливу роль у збереженні енергетичного потенціалу клітини.

аденозинтрифосфорна кислота (АТФ), нуклеотид, сполука аденозиндифосфорної кислоти і залишку фосфорної кислоти, утворена внаслідок реакції на високоенергетичному рівні; відщеплення від АТФ фосфатів (з утворенням АДФ або АМФ) звільняє енергію, яка використовується, напр., при роботі м'язів або для різноманітних процесів перетворення матерії, напр., біосинтезу білка.

Аджані (Adjanı) Ізабель, нар. 1955, фр. кіноактриса; одна з найпопулярніших актрис кінця 70-х; психологічно-побутові драми: *Історія Аделі Г.*, *Сестри Бронте*, *Носферату*.

Аджарія, автономна республіка у Грузії, на узбережжі Чорного м.; 3 тис. км², 382 тис. мешк. (аджари 20%); у містах 48%; столиця Батумі; вирощування

чаю, цитрусових, винограду, тютюну, тунгового дерева, евкаліптів; нафтопродів з Баку. У X-XVI ст. – частина Грузії, пізніше до XIX ст. під зверхністю Туреччини, 1878 предана до Росії; 1921 автономна республіка у складі Грузинської РСР, від 1991 автономна республіка у незалежній Грузії; прагнення до незалежності спричинило політичні конфлікти з урядом Грузії; 2002 переговори про розмежування повноважень між Батумі і Тбілісі. Лідер Аджарії А.Абашидзе виступив посередником у грузино-абхазькому конфлікті.

Адигея (Адигейська Республіка), в Росії, на Кавказі; 7,6 тис. км², 449 тис. мешк.; столиця Майкоп; адигейці 22%, росіяни 68%; міське населення 53%. Харчова, деревообробна, машинобудівна промисловість; видобуток природного газу; вирощування зернових, соняшника, цукрових буряків, фруктів, овочів, винограду; скотарство, бджільництво.

адабатний процес (адабатний перехід), зміна стану термодинамічної системи при наявності адабатної ізоляції, тобто такої, що унеможливило обмін теплом і матерією між системою і оточенням.

адіантум, папороті, поширені в тропіках Пд. Америки; листки віялоподібні; деякі види а. вирощують як кімнатні рослини. I

Адідас (Adidas), промислова компанія Німеччини, що випускає спортивне взуття, одяг, інвентар; заснована 1948; понад 25 дочірніх фірм за кордоном.

Адідже (Adige), р. в Італії; довж. 410 км; витoki в Альпах; впадає до Венеціанської зат., утворюючи дельту з р. По; гід роелектростанції; гол. м.: Больцано, Тренто, Верона.

Адлер (Adler) Альфред, 1870-1937, австр. лікар і психолог; спершу співробітник прихильник З. Фрейда, творець особливого напрямку в психології та психотерапії – індивідуальної психології; відкинув її педагогіку свого часу; *Індивідуальна психологія у вихованні*, *Сенс життя*.

адміністративний акт, обов'язкове до виконання рішення адміністрації певного щабля, яким регулюються конкретні проблеми конкретної особи.

адоніс → горіцвіт.

Адоніс, у гр. міфології уславлений крисом мисливець, коханий Афродіти; розшматований диким кабаном, А. із волі Зевса щороку повертався на землю, символізуючи розквіт і замирання природи.

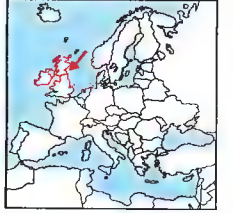

Вал Адріана

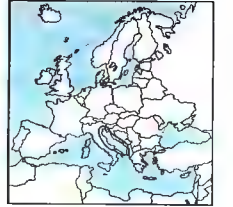

Адріатичне море



Адінтум

Адорно (Adorno) Теодор, 1903-69, нім. філософ, соціолог, музикознавець; проф. унів. у Франкфурті-на-Майні; представник Франкфуртської школи; *Несуттєвна діалектика*.

адреналін (супраренін), гормон, контролює цукровий обмін (антагоніст інсуліну), виступає посередником, передаючи імпульси від вегетативної нервової системи до тканин організму; застоюються при лікуванні; → гормони.

Адріан (Hadrianus), 76-138, з 117 – рим. імператор; прихильник політики миру; зміцнив кордони держави фортифікаціями (вал А. у Британії); реформував адміністрацію і право; сприяв мистецтву і науці. К

Адріанова-Перетц Варвара Павлівна, 1888-1972, укр. і рос. літературознавець, текстолог, бібліограф, чл. АН України; вивчала літературну історію писемних пам'яток Давньої Русі; логічні дослідження *Слово о полку Іоанна*; праці *Нариси з історії рос. сатиричної літератури*.

Адріатичне море, відгалуження Середземного м., між Італією і Балканським півостр.; 139 тис. км²; гл. до 1400 м; курорти, судноплавство; порти: Венеція, Трієст (Італія), Спліт, Рієка (Хорватія). К

адсорбція, накопичення частинки однієї речовини на поверхні іншої речовини (адсорбента) внаслідок міжмолекулярних сил або утворення хім. сполуки; використовується для виділення окремих складників з газових або рідких сумішей.

Адуа (Adua), м. у Пн. Ефіопії; 15 тис. мешкандів; у 1896 вирішальна перемога ефіопських військ над іт., що визначила долю війни 1895-96 і провал іт. колоніальної експансії в Ефіопії.

АДФ → аденозиндифосфорна кислота.

аеренхіма (повітряносна тканина), тканина м'якоті рослин з великими міжклітинними проміжками; уможливило газообмін і вертикальний ріст рослин у воді; характерна для водяних та напівзанурених рослин.

аеро-, частина складних слів, що вказує на їх зв'язок із повітрям, рухом у повітрі, авіацією; напр., аерологія, аеростат.

аероби (аеробні організми), організми (пер. мікроорганізми), для життя яких необхідний вільний кисень; а. obligatni (обов'язкові) не можуть обходитися без кисню (напр., туберкульозна паличка); а. факультативні (умовні) виживають у безкисневих умовах (напр., більшість

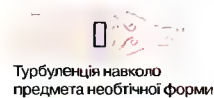

Ламінарне обтікання предмета обтчної форми



Надзвукове обтікання

Аеродинаміка

Обтчна форма крила літака має запобігати турбуленції, мінімізуючи опір

бактерій); безкисневі організми – анаероби.

аеробний процес, біохім. процес, який відбувається в живих організмах за участю атмосферного кисню, напр., розклад піринових радіоактивних кислот в клітинах тварин та рослин (клітинне дихання).

аеробні організми → аероби.

аеробус, д. великий пасажирський літак (на 250 і більше місць), напр., Боїнг 747 ДЖамбо джет, Боїнг 767, Аеробус 320, ІЛ-86.

аеродинаміка, наука, яка вивчає рух газів (гол. чин. повітря) і сили, що виникають під час руху тіл у газовому середовищі (напр., під час польоту літака, руху автомобіля та швидкого поїзда), або руху газу відносно нерухомих, зачунених у нього, тіл (обтікання); рух газу може бути впорядкованим (ламінарним) або хаотичним (турбулентним). І

аеродинамічна форма, форма тіла, яка забезпечує найменший опір газового або рідинного середовища, через яке рухається це тіло (напр., форма крила літака).

аеродром (летовище), територія суші або води (гідродром) з комплексом будівель і устаткування (ангари, контрольна вишка), призначена для злітання і приземлення (приводнення) літальних апаратів; кожен а. має льотне поле з відповідними злітно посадковими смугами (каналами); а. бувають цивільні і військові.

аерозолі атмосферні, аерозолі, у яких дисперсним середовищем є повітря, а дисперсною фазою – рідкі та тверді частинки, що забруднюють земну атмосферу (зокр., частинки розпилених ґрунтів і вивітриваних гірських порід, вулканічний пил, а також продукти господарської діяльності людини: сполуки металів, ароматичні вуглеводи та ін.); а.а. беруть участь у процесах виникнення хмар і опадів, а також є причиною деяких атмосферних явищ (напр., заграви).

аерозоль (аерозольне упакування), спосіб упакування рідких речовин, напр., смалей, лаків, парфумів: стиснений у балоні газ витискає рідину, яка виходить крізь вентиляльний отвір у вигляді туману. І

аерозоль, система д. дрібних частинок твердої або рідкої речовини, розпилених у газовому середовищі; якщо розпилена тверда речовина, а. називається димом, якщо рідину – туманом.

аеропоніка, метод вирощування рослин без ґрунту у вологому середовищі; ко-

рені, які висять у повітрі, оприскують розпиленими поживними речовинами; застосовують у теплицях і оранжереях для вирощування ранніх сортів полуниць, для отримання саджанців декоративних рослин із відрідків пагонів, листків та ін.

аеропорт, вел. аеродром разом з будівлями та необхідним обладнанням, прясосований для обслуговування пасажирів і обробки вантажів.

аеростат (повітряна куля), літальний апарат, легший за повітря, без двигуна; підйомним елементом служить балон з повітронепроникної тканини, наповнений газом (воднем, гелієм, гарячим повітрям); під балоном підвішують кошик (гондолу) з пасажирами або вантажем; існують вільні або прив'язані а., напр., загороджувальні – як бар'єр для лтаків супротивника; перший конструктивно вдалий а. (наповнений гарячим повітрям, т.зв. монгольф'єр) збудували 1783 брати Монгольф'єр. І

аеростативний спорт, дисципліна спортивної авіації, що полягає у виконанні польотів на повітряних кулях (аероста-тах) на дальність або точність. 1906-38 і від 1983 проводяться найбільші змагання з а. с. із нагородою ім. Гордона Беннетта.

аерофони (духові музичні інструменти), музичні інструменти, джерелом звуку в яких є стовпчик повітря, що тремтить у каналі трубки під впливом подмуху; до а. відносять духові дерев'яні (а. губні та язичкові), духові мідні інструменти (а. мундштукові), орґани; природним а. є голосовий апарат людини. І

Азазель, демон у юдаїзмі; за апокрифічною Книгою Єноха, грішник ангел, що підняв заколот проти Бога, спокусник людського роду.

азалія, дерево або декоративний кущ; походить з Азії, росте також в Пн. Америці; квітки великі, запахні – білі.

Аерофони

Губні:
флейта, флейта Пана, окарина

Язичкові
з одним язичком:
кларнет, саксофон, коза
з подвійним язичком:
гобой, англійський ріжок, фагот, авлос,
сопілка

Мундштукові
з часноподібним мундштуком:
труба (ріжок), туба
з лейкоподібним мундштуком:
валторна (ріг), оліфант

оранжеві, жовті, пурпурні або рожеві, зібрані в щиток; використовують для озеленення закритих приміщень.

азбест, волокнисті мінерали з групи серпентинів або амфіболів; використовують для в-ва вогнетривких, ізоляційних і кислототривких матеріалів.

азбука, вживана у рос. та укр. мовах назва → алфавіту (за першими літерами церковнослов'янського алфавіту аз, буки).

азбука Морзе (телеграфна азбука), відтворення графічних знаків комбінацією крапок і тире. Т (с. 24)

азбука телеграфна (телеграфний код), код, який послідовність складових повідомлення (літери, цифри та ін.) відтворює у вигляді послідовності складових електричного сигналу (ск., комбінації імпульсів струму); міжнародна а. т. ССГТ; азбука Морзе.

азбучна війна (азбучна завірюха), боротьба українців Галичини у 30-50-х XIX ст. проти намагань австро-угорських урядових кіл запровадити в укр. правописі лат. шрифт (восстаннє 1859); численні протести змусли штир. уряд скасувати у 1861 імперський розпорядження та відмовитися від подібних спроб.

азеотроп (азеотропна суміш), однорідна суміш рідин, яка при перегонці не розділяється на фракції; прикладом а. є горічаний спирт (суміш етилового алкоголю і води).

Азербайджан (Азербайджанська Республіка), держава в Азії, на Кавказі, на узбережжі Каспійського м.; до складу А. входять Нахічеванська республіка та Нагірний Карабах. На пн. пасма Великого Кавказу (вис. до 4466 м), на пд. Малий Кавказ і Талишський г., відокремлені від моря Ленкоранського оз.; гол. р.: Кура з Араксом; посушливі степи, пустелі й напівпустелі, у горах ліси. Азербайджанці 83%, росіяни 6%, вірмени, лезгини; більшість віруючих мусульмани; міське населення 53%; гол. м.: Баку (столиця), Гянджа, Сумгайт. Економічні реформи розпочалися після здобуття незалежності; кредити, призначені на реструктуризацію нафтового сектора. Видобуток нафти і природного газу (шельфові поклади); виплавка заліза й алюмінію; нафтопереробна, хім., буринишні машин, харчова, легка промисловість; розведення худоби, овець, шовкопряда; вирощування зернових, винограда, овочів та фруктів (зокр. дині), бавовни; нафтопровід Баку-Багумі

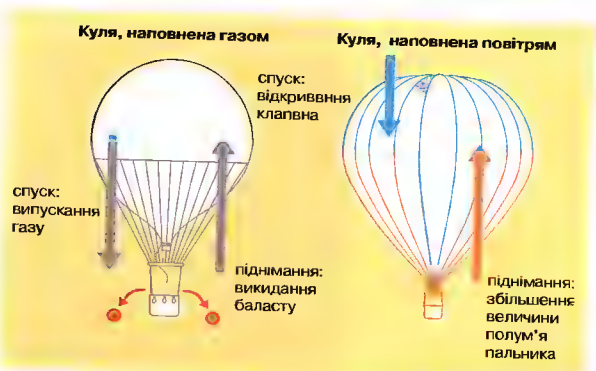

Аеростат

(Прузія), газопровід з Ірану (відгалуження до Вірменії та Грузії); гол. порт Баку (пороми на сх. узбережжя, до Туркменістану). Історія. У давнину належав Персії; у VII ст. завойований арабами, у XV ст. район персько-тур. протистояння, у XIX ст. поділений між Росією та Персією; від 1920 рад. республіка, від 1922 у складі Закавказької Федерації, приєднано Нагірний Карабах (80% вірмен); 1988 війна вірмен Нагірного Карабаху з азербайджанським урядом, внасл. чого Карабах відірваний від А. (карабахців підтримувала Вірменія, що призвело у 1992 до вірмено-азербайджанської війни); 1991 проголосив незалежність і вступив до СНД; 1991-93 політична нестабільність; з 1993 президент Г. Алієв. К

Азербайджан, історична область у Зх. Азії, охоплює державу А. і Пн.-Зх. Іран: 197 тис. км², близько 11 млн. мшк., пер. азербайджанці, курди і вірмени; височинно-гористий; вирощування пшениці, бавовни, винограда; тваринництво. **азербайджанці**, народ, який мешкає в Азербайджані й Ірані; всього бл. 19 млн.; нащадки стародавніх албанців і мідійців, а також іранських і тюркських племен, які пізніше заселили ці землі; мова азербайджанська.

Азеф Євно Фішелевич. 1869-1918, відомий провокатор рос. охранки (агент з 1893), 1903 очолив бойову організацію партії есерів, відповідальну за низку терористичних актів проти високих посадових осіб, водночас видавав поліції членів руху; 1908 провокацію виявив В.Л. Бурцев; переховувався за кордоном.

азимут, кут між площиною меридіана точки спостереження й вертикальною

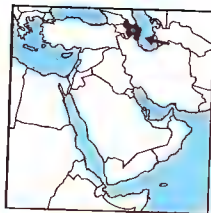

Азербайджан

86,6 тис. км²
7,7 млн. мшк. (2001)
89 мшк. на км²
Столиця: Баку
Державна мова:
азербайджанська
Грошова одиниця: манат

Азбука Морзе	
а	· —
б	· · ·
в	· — ·
г	· · · ·
д	· — · ·
е	· · · · ·
ж	· — · —
з	· — · — ·
и	· — · — · —
і, ї	· — · — · — ·
к	· — · — · — · —
л	· — · — · — · — ·
м	· — · — · — · — · —
н	· — · — · — · — · — ·
о	· — · — · — · — · — · —
п	· — · — · — · — · — · — ·
р	· — · — · — · — · — · — · —
с	· — · — · — · — · — · — · — ·
т	· — · — · — · — · — · — · — · —
у	· — · — · — · — · — · — · — · — ·
ф	· — · — · — · — · — · — · — · — · —
х	· — · — · — · — · — · — · — · — · — ·
ц	· — · — · — · — · — · — · — · — · — · —
ч	· — · — · — · — · — · — · — · — · — · — ·
ш	· — · — · — · — · — · — · — · — · — · — · —
щ	· — · — · — · — · — · — · — · — · — · — · — ·
ю	· — · — · — · — · — · — · — · — · — · — · — · —
я	· — · — · — · — · — · — · — · — · — · — · — · — ·
ь	· — · — · — · — · — · — · — · — · — · — · — · — · —
1	· — · — · — · — · — · — · — · — · — · — · — · — · —
2	· — · — · — · — · — · — · — · — · — · — · — · — · — ·
3	· — · — · — · — · — · — · — · — · — · — · — · — · — · —
4	· — · — · — · — · — · — · — · — · — · — · — · — · — · — ·
5	· — · — · — · — · — · — · — · — · — · — · — · — · — · — · —
6	· — · — · — · — · — · — · — · — · — · — · — · — · — · — · — ·
7	· — · — · — · — · — · — · — · — · — · — · — · — · — · — · — · —
8	· — · — · — · — · — · — · — · — · — · — · — · — · — · — · — · — ·
9	· — · — · — · — · — · — · — · — · — · — · — · — · — · — · — · — · —
0	· — · — · — · — · — · — · — · — · — · — · — · — · — · — · — · — · —

площиною, що проходить через певний предмет і точку спостереження; відраховується від пн. частини меридіана за рухом годинникової стрілки; звичайно а. називають кут між напрямком на N і на певний предмет; в астрономії – кут між площиною локального меридіана і площиною, що проходить через певну зірку, зеніт і надир. I

Азіатські ігри, найбільші спортивні змагання країн Азії; з 1951 проходять раз на 4 роки, через 2 роки після Олімпійських ігор; Федерація Азіатських ігор об'єднує бл. 30 країн.

Азімов (Asimov) Айзек, 1920-92, амер. письменник-фантаст, біохімік, популяризатор науки; фантастичні повісті з елементами детективу (*Фундамент і Імперія*, *Самі боги*); науково-популярні

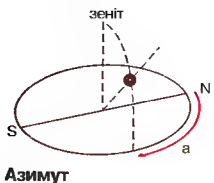

книги; автобіографія *Допоки свіжа пам'ять*.

Азія, найбільша частина світу, утворене з Європою континент Євразія; від Пн. Америки відокремлена Беринговою прот., від Африки Суецьким каналом і Червоним м., від Європи протоками Босфор і Дарданелли; умовний континентальний кордон з Європою проходить Сх. Уралом і берегом Каспійського м.; 44,4 млн. км² (разом з поверхнею Каспійського м.) – бл. 30% материкової поверхні Землі; найбільша меридіанна протяжність 8400 км, широтна 8590 км. Розчленована береговоалією (довж. 62 тис. км); численні півостр. (Аравійський, Індійський, Індокитай, Мала Азія, Таймир) і о-ви (архіпелаги: Малайський, Філіпінський, Японський). В.А. знаходиться найвища вершина Землі Джомолунгма (Еверест – 8848 м) і найбільша депресія – Мертве м. (405 м н.р.м.); середня вис. 950 м. Бл. 75% поверхні А. становлять гори і височини між Середземним м. й узбережжям Тихого ок.; в центр. частині А. найвищі на Землі гори (Гімалаї, Каракорум, Гіндукуш), високо розташовані височини (Тибетська, Монгольська), а також великі западісті улоговини (Кашгарська, Джунгарська); розлогі низовини в пн.-зх. частині (Західносибірська, Туранська) і прибережній зоні (Маньчжурська, Китайська, Індостанська). Безстічні простори, пер. пустельні улоговини, займають 37% поверхні А. Клімат від субполярного та полярного на крайній пн. до тропічного, д. вологого на пд.-сх. і тропічного д. сухого на пд.-зх., на більшості території виразно континентальний; на пн. тундра і зона хвойних лісів тайги (район вічної мерзлоти), в центр. та пд.-зх. частині степи, що переходять в напівпустелі та пустелі, на пд.-сх. мусонні та тропічні ліси. В А. проживає 3,4 млрд. населення (60% жителів Землі), пер. жовтої та білої рас (на зх.); бл. 90% населення зосереджено у пд.-сх. А., високі гріні простори та пустелі незаселені; рівень урбанізації від понад 90% (Сінгапур, Кувейт, Ізраїль) до 10% (Непал, Оман, Камбоджа, Бутан); найбільші міські агломерації: Сеул, Шанхай, Токіо, Пекін, Бомбей, Калькутта. А. є колискою великих релігій: буддизму, Індуїзму та ісламу. □ (с. 26)

Азнавур (Aznavour) Шарль, нар. 1924, фр. шансон'є, композитор, актор вірменського походження; представляє стиль літературної пісні, виконує влас-

ні твори (*Isabelle. For me... formidable*); ролі у фільмах.

Азнар (Aznar) Хосе Марія, нар. 1953, ісп. політик; з 1990 лідер правочентристської Народної партії, з 1996 прем'єр Іспанії.

Азовське (Озівське) море, внутрішнє море басейну Атлантичного ок. сполучене з Чорним м. Керченською прот., між Україною та Росією; 39 тис. км², об'єм 290 м³, пересічна гл. 7,4 м, максимальна 15 м (найплиткіше на землі м.), пересічна солоність 13,8‰, найбільша у зат. Сиваш – до 250‰, пересічна темп. води +11° (пн.), +12° (пд.); порти: Бердянськ, Маріуполь, Таганрог, Ростов на Дону; рибальство: хамса, ляц, оселедець, осетрові.

Азовське козацьке військо, укр. військове формування, створене 1828 рос. урядом (1,5 тис. козаків Задунайської Січі) для охорони зх. узбережжя Азовського м.; під час рос.-тур. війни 1828-29 перейшло на сторону Росії та утворило Дунайський козацький полк. 1831 розселене в Катеринославській губернії; 1862-64 частина переселена на Кубань і Пн. Кавказ; ліквідоване 1864.

азовське сидіння 1637-42, оборона від турків донськими і запорозькими козаками фортеці Азов, здобутої 1637; після 5-річної оборони козаки залишили фортецю.

Азори (Açores), автономний район Португалії, на Азорських о-ваху Атлантичному ок.; 2,2 тис. км², 241 тис. мешк.; адміністративний центр Понта-Дельгада; гол. о-ви: Сан-Мігель, Піку, Терсейра; поверхня гориста, заслі вулкани (вис. до 2351 м); відомий туристичний регіон; численні джерела і санаторії; ймовірно відомі карфагенцям, арабам і норманам; повторно відкриті (1427) й заселені португальцями; під час I і II Світових воєн бази союзників (див. США); з 1976 автономія. К

азот, N, хім. елемент з атомним числом 7; безбарвний газ без запаху; в звичайних умовах хім. мало активний; входить до складу повітря, живих організмів (макроелемент) і земної кори; використовується, напр., у в-ві аміаку, азотної кислоти, для поверхневої обробки сталі (азотування), створення захисної атмосфери; відкрит 1722 Д. Раврфорд. Т

азотна кислота, HNO₃, сильна неорганічна кислота з окиснювальними властивостями, діє майже на всі елементи (за винятком золота і платини); застосовується у в-ві барвників, штучних

добрих, вибухових матеріалів, при органічному синтезі.

азоту природний кругообіг, циклічне перетворення азотних сполук у біосфері; зв'язування атмосферного азоту (N₂) за допомогою бактерій, засвоєння азоту (у вигляді аміаку та нітратів) рослинами, амоніфікація, нітрифікація та денітрифікація, внаслідок якої вивільнений азот (N₂) повертається в атмосферу; циркуляція азоту в ґрунті та воді відбувається внаслідок дії мікроорганізмів та завдяки рослинам і тваринам.

Азрікан Арнольд Григорович, 1906-76, укр. співак (драматичний тенор); соліст оперних театрів Києва, Одеси, Харкова; партії: Андрій (*Тарас Вульба* Лисенка), Рамзес (*Аїда* Верді).

азурит, мінерал, основний карбонат міді; темно-синій, або блакитний; скляний блиск; мідна руда; використовується для в-ва оздоблювальних предметів; в Україні – Донбас, Придністров'я, Закарпаття.

Аїд (Аїдонея, Гадес, Плутон), в гр. міфології: 1) бог царства мертвих, володар підземелля; чоловік Персефони; 2) назва підземного, оточеного ріками царства мертвих, вихід з якого стереже Кербер; в А. знаходяться Тартар – місце покарання і Елісії (Слісеські поля) – місце для праведних душ.

аїр → лепеха.

Ай-Бі-ем (англ. IBM, International Business Machines, Міжнародні Ділові Машини), амер. акціонерна компанія, утворена 1911 (сучасна назва з 1924), головна садиба в Армонку (штат Нью-Йорк); виробляє, зокр., мікропроцесорні системи, комп'ютери, програмне забезпечення, периферійні пристрої, електричні друкарські машинки (вперше впровадила їх на ринок); філії у багатьох країнах Європи.

айва звичайна, поширена в Азії кущова рослина родини розових; листки видовжені, квітки білі або рожеві; плоди мають форму груші, тверді, терпкі, багаті на цектини, вважають, що вони підвищують любовну енергію; використовують у парках як декоративну рослину.

айва японська (хеномелес), декоративна рослина родини розових, поширена в Китаї і Японії; 4 види; пагоنی найчастіше колочі, листки густо-зубчасті, квітки зібрані в пучки – білі, цілком червоні, рожеві, червоні; медоносна; плоди подібні на яблуко, безчерешкові, зелені або жовті з рум'янцем, використовують для джемів.

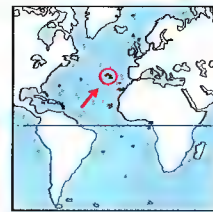

Азори

Азот
атомна маса 14,007;
густина 1,25 · 10⁻³ г/см³;
темп. пл. – 209,86°С;
темп. кип. – 195,8°С

Азія

Колоніальні володіння 1914

- британські
- французькі
- голландські
- японські
- португальські
- американські
- німецькі
- російські

Вершини

1 Джомолунгма (Еверест)	8848 м
2 К2 (Чогорі)	8611 м
3 Канчендженга	8586 м
4 Глоцзе	8516 м
5 Макалу	8463 м

Ріки

4 Янцзи	6300 км
7 Хуанхе	5464 км
5 Об'єднаний Іртиш	5410 км
8 Меконг	4500 км
9 Лена	4400 км
6 Єнісей	3487 км

Озера

10 Каспійське м.	376 тис. км ²
11 Аральське м.	36,7 тис. км ²
12 Байкал	31,5 тис. км ²
13 Балхаш	17-22 тис. км ²

Пустелі

15 Гобі	1300 тис. км ²
14 Руб-Ель-Галі	650 тис. км ²
16 Каракуми	350 тис. км ²
17 Кизилкум	300 тис. км ²
18 Такла-Макан	270 тис. км ²

Острови

17 Калімантан (Борнео)	736 тис. км ²
18 Суматра	434 тис. км ²
19 Хонсю	231 тис. км ²
20 Сулавесі	189 тис. км ²
21 Ява	
22 Лусон	
23 Мінданао	
24 Хоккайдо	
25 Сахалін	
26 Шрі Ланка	
27 Кіюсю	
28 Тайвань	

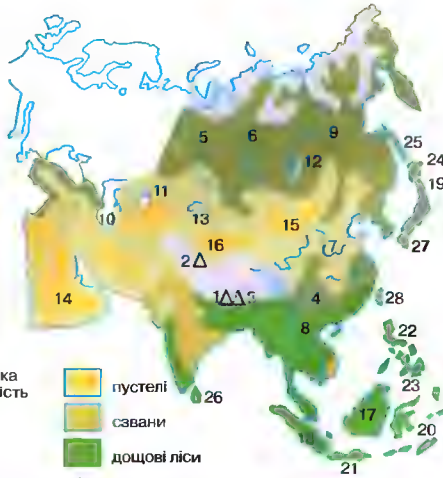

- тундра, альпійська рослинність
- помірні ліси
- степи
- пустелі
- савани
- дощові ліси
- вершини

ПІВНІЧНИЙ ЛЬОДОВИТИЙ ОКЕАН



Держави

дата здобуття незалежності	Столиці	Японія	Токіо	Сінгапур, 1965	Сінгапур
Афганістан, 1919	Кабул	Емен, 1990	Сана	Шрі Ланка, 1948	Коломбо
Саудівська Аравія, 1927	Ер-Ряд	Йорданія, 1946	Амман	Сирія, 1946	Дамаск
Вірменія, 1991	Єреван	Камбоджа, 1953	Пномпень	Таджикистан, 1991	Душанбе
Азербайджан, 1991	Баку	Катар, 1971	Доха	Таїланд	Бангкок
Ізраїль, 1948	Манана	Казахстан, 1991	Астана	Тайвань, 1949	Тайбей
Іран, 1979	Тегеран	Киргизстан, 1991	Бішкек	Туреччина	Анкара
Індонезія, 1945	Яккарта	Пд. Корея, 1948	Сеул	Туркменістан, 1991	Ашгабат
Ірак, 1932	Багдад	Пн. Корея, 1948	Пхеньян	Узбекистан, 1991	Ташкент
Іран, 1948	Тегеран	Кувейт, 1961	Ель-Кувейт	В'єтнам, 1954	Ханой
Ізраїль, 1948	Єрусалим	Лаос, 1953	В'єтнам	Об'єднані Арабські Емірати, 1971	Абу-Дабі
		Ліван, 1943	Бейрут		
		Мальдіви, 1965	Мале		
		Малайзія, 1963	Куала-Лумпур		
		Монголія, 1921	Улан-Батор		
		Непал	Катманду		
		Оман, 1971	Маскат		
		Пакистан, 1947	Ісламабад		

*до 1971 територія Бангладеш була частиною Пакистану
Залежна територія Макао (Порт) 1999 передана КНР

Айвазовський Іван Костянтинович. 1817-1900, видатний рос. художник-мариніст вірменського походження; працював пер. в Україні; тонке відтворення величі й краси морської стихії; 1840-60 близький до пізнього романтизму; *Дев'ятий вал, Чорне море.*

Айгер (Eiger), вершина в Бернських Альпах, у Швейцарії; вис. 3970 м; пн. схил належить до найважчих гірських шляхів світу; здобута 1938 нім. та австр. альпіністами.

Айдахо (Idaho, Айдаго), штат США, у Ске-лястих г.; 216,4 тис. км², 1,1 млн. мешк.; адміністративний центр Бойсе; виробництво (штучне зрошування) шпичиці, картоплі; садівництво; тваринництво, вівчарство; лісове господарство; видобуток срібла; харчова, деревообробна промисловість, ядерна енергетика; туризм. К

Айдукевич (Ajdukiewicz) Станіслав, 1890-1963, пол. логік і філософ; проф. Львівського, Познанського і Варшавського унів.; чл. Пол. Ам і Пол. АН; представник львівсько-варшавської школи, займався пер. семантикою і логічним синтаксисом, а також теорією пізнання та методологією наук.

Айзенх (Eisenach), м. в Німеччині (Тюрингія), б. підніжжя Тюринзького Лісу; 43 тис. мешк.; автозавод Opel; туристичний центр.

Айзенговер → Ейзенхауер.

Айзенк (Eysenck) Ганс Юрген, 1916-97, англ. психолог; родом з Німеччини; дослідження структури особистості; провідний дослідник інтелекту, дотримався ідеї його генетичної визначеності; розробив стандартні психологічні тести для визначення рівня інтелекту *Eysenck Personality Inventory, Eysenck Personality Questionnaire.*

аймара, індіанці Пд. Америки; пер. в Болівії, Перу й Чилі; бл. 1,7 млн.; II-V ст. висока культура, гол. осередок Тіагуанако (район оз. Тітікака) – пам'ятки монументальної кам'яної архітектури; в XV ст. підкорені інками; пер. сільське населення; мова аймара.

айні, корінні мешканці о-ва Гоккайдо (Японія); в минулому також Пд. Сахаліну, Курильських о-вів, Пд.-Сх. Гонсю; мова айніська.

Айнштайн Альберт, англізована вимова прізвища → Ейнштейн Альберт.

Айова (Iowa), штат у США: 145,8 км², 2,8 млн. мешк.; адміністративний центр Де-Мойн; рівнинний; гол. у країні осередок вирощування кукурудзи, сої (т.зв. Корн-Сой Белт, Кукурудзяно-соєва сму-

га), віса: розведення великої рогатої худоби, свиней, індиків; м'ясна, мукомельна промисловість, виробництво сільськогосподарських машин. К

Ай-Петрі, г. на Ай Петринській яйлі Головного пасма Кримських г., на пн. від м. Алушки, вис. 1234 м; на вершині тисячолітній тис і букво-грабовий тай (пам'ятка природи з 1947), 1986 споруджено канатну дорогу до Місхора; об'єкт туризму.

айронсайдз (дослівно залізнокіп), під час громадянської війни в Англії 1642-48 загони кавалерії на службі парламенту, створені та очолені О. Кромвеллем.

айсберг, вел. крижина, відірвана від материкового льоду чи стікаючого у море льодовика, вільно плаває морем або океаном; злитися з а. було причиною затоплення 1912 пасажирського судна *Титанік*.

айстра, поширена на всій земній кулі трав'яниста рослина; бл. 250 видів; в Україні 6 видів, найпоширеніша а. верболиста. I

Ай-Тодор, мис на Пд. березі Криму, вапнякова скеля на пд.-зх. від Ялти; палац *Ластів'яче гніздо* (кінець XIX ст.); залишки римського табору Харакс.

Айюбіді, династія мусульманських правителів Єгипту 1171-1250, яку заснував Салах-ад-Дін (Саладин); султани з цієї династії уклали боротьбою з державами хрестоносців у Палестині; місцеві відгалуження А. правили також у Ємені, Сирії та Верхній Месопотамії.

Акаба (Ель-Акаба), м. і єдиний морський порт у Йорданії, над Акабською зат. (Червоне м.); 37 тис. мешк.; вивіз фосфоритів; безмитна зона. К

Акаба, затока Червоного м., між Сінайським та Аравійським півостр.; довж. 180 км; пл. до 1829 м; порти: Акаба, Ейлат.

академізм, традиціоналізм в науці та освіті; у XVI-XIX ст. напрям мистецтва, що зародився в офіційних освітніх установах – академіях; полягав у наслідуванні зовнішніх форм класичного мистецтва античності і Відродження, що вважалися досконалими; обмежував свободу творчості, насаджуючи формальну тематику і засоби.

Академічна гімназія у Львові (Укр. академічна гімназія), найстаріша укр. гімназія, заснована розпорядженням Йосифа II 1784 як складова частина Львівського унів. (Академії); випускників зараховували до унів. без вступних іспитів; мови викладання: лат., нім., укр.;

викладачі: І. Боберський, А. Вахнянин, М. Возняк, М. Галушчинський, І. Зелінський, І. Кожурдз (1911-27 дир.), Ф. Колесса, І. Кригакевич, В. Лабах, С. Людкевич, О. Огоновський, О. Степанів-Дашкевич та ін.; 1944 реформована у середню загальну школу; 1992 відновлена.

академічний сенат, колегіальний орган вищої школи, до складу якого входять: ректор як керівник, проректор чи проректори, декани, а також виборні представники викладачів, студентського самоврядування, решти працівників вузу; у практиці вищої школи в Україні аналогічний орган називається Вченою радою вузу.

академія, організація, яка об'єднує видатних вчених чи діячів мистецтва, створена для сприяння розвитку науки і мистецтва; назва й традиції пов'язані із стародавньою Платонівською академією; розвиток сучасної а. започаткували іт. а., засновані в епоху Ренесансу; модель сучасної наукової академії як публічного установи, діяльність якої поширюється на всю країну, сформувалася в XVII-XVIII ст.; до найстарших а. належать: Фр. а. (заснована 1635) і Королівське наукове товариство в Лондоні (1660); також назва низки навчальних закладів.

Акаєв Аскар, нар. 1944, президент Киргизії з 1990; фізик-академік; президент АН Киргизії 1989-90; праці з фізичної оптики і голографії.

Акалі дал, індійська політична партія, що представляє інтереси синхів; утворилася 1920; висуває вимоги утворення незалежної синхської держави; діяльність екстремістських груп допривадила 1984 до замаху на прем'єра – І. Ганді.

акант, популярний у класичному мистецтві декоративний мотив у вигляді стилізованих листків, а також гілок рослинні тієї ж назви; використовувалися в архітектурі, скульптурі, декоративно-прикладному мистецтві. I

акантус, гранітна рослина або кущ зони Середземномор'я; листки великі, розсічені; суцвіття – колос; вирощують як декоративну рослину.

Акапулько (Acapulco), м. у Мексиці (Герреро), на узбережжі Тихого ок.; 600 тис. мешк.; морський пляж, туристичний центр світової слави; великий торговельний порт; харчова промисловість; міжнародний аеропорт.

акатіст (італ.обр., дослівно *несидячий*), форма християнської гімнографії, доповнювана до відправи особливих цер-



Акант



Акація срібляста



Акація сенегальська

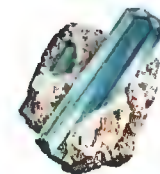

Аквамарин

ковних служб на честь Ісуса Христа, Богородиці, св., свят чи святощів, що здійснювалася за участю всіх мольників настоячки; витворилася у Візантії впродовж VI-VII ст. і набула поширення в країнах Пд.-Сх. Європи; першим та еталонним вважається *Акатіст до Пресвятої Богородиці*, можливі автори: Роман Сладкопівець (помер бл. 560), патріарх Сергій (помер 638) чи Георгій Пісида (кін. VI-VII ст.); 1525 перший друкований слов'янський *Акатістник* (збірка а.) видав Фр. Скорина.

акація, дерево або кущ; поширена в субтропіках і тропіках обох півкуль; листки парно-перисті або зредуковані до флорид; квітки дрібні, жовті, зібрані в суцвіття – голівку або колос; з деяких видів одержують камедь, дубильні речовини, ефірну олію, деревину для столярних виробів; в Україні а. називають робіною звичайну (біла а.) і карагану дерев'янисту (жовта а.). I

аквакультура, термін, який виник у 70-х XX ст., об'єднує відновлення і вирощування водних організмів, переважно істотних; також теоретичні знання і наукові дослідження в цій галузі.

акваланг, апарат для забезпечення дихання людини під водою; автоматичне регулювання робить можливим вільне підводне плавання.

аквамарин, мінерал класу силікатів, світло-блакитний або блакитно-зелений різновид берилу; дорогоцінний благородний камінь. I

акварель: 1) т.зв. водяна фарба, яка легко розчиняється у воді; 2) художня техніка, в якій застосовуються акварельні фарби (пер. на папері); 3) малюнок, виконаний акварельними фарбами або тушшю, бістром, сепією. I



Акварель
Створюється у 2 техніках:
1) по мокрому – друга фарба накладається перш ніж висохне перша, що дає ефект змішування кольорів;
2) по сухому – друга фарба накладається, коли висохне перша



Айдахо



Айстра карликова

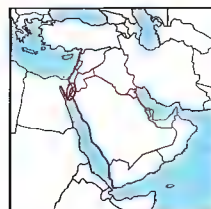

Акаба



Айова

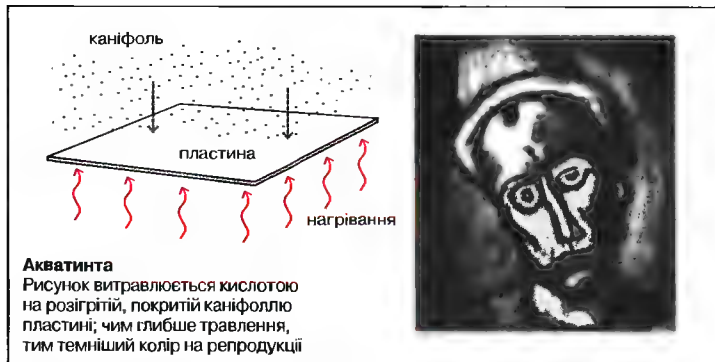

Акватинта
Рисунок витравлюється кислотою на розігрітій, покритій каніфоллю пластині; чим глибше травлення, тим темніший колір на репродукції

акватинта, графічна техніка на металі, заглиблена, близька до офорту, від якого відрізняється тим, що на металевій пластині витравлюють плями, а не штрихи: відбиток, виконаний у цій техніці. I

акваторія, ділянка водної поверхні, відповідник поняття територія на суходолі.

акведук, самоплинний водотяг, яким воду з джерел підводять до потрібних місць, використовуючи природні перепади висот рельєфу; відомий у стародавньому світі та середньовіччі; найдосконалішими були рим. а. із характерними кам'яними аркадами (ск., Пондіо-Гар б. Німа, Франція, 16 до н.е.). I

Аквітанія (Aquitaine), департамент й історична країна у Франції, на узбережжі Біскайської зат.; 41,3 тис. км², 2,8 млн. мшк.; адміністративний центр Бордо; зх. частина Аквітанської низ. із долинами Гаронни та Дордоні: рільництво (виноград, пшеница, кукурудза), видобуток природного газу; літакобудівна промисловість (Англе), винокуріння; курорти (Біарріц) на морському узбережжі. Провінція стародавньої Галлії; герцогство у державі франків та Франції; від 1154 у руках англ. Плантагенетів, від XIII ст. герцогство Каєнни; привід до фр.-англ. воєн (в т.ч. Столітньої війни); 1472 приєднана до Франції.

Акви-Терме (Acqui Terme), м. в Пн.-Зх. Італії, в регіоні П'ємонт, на гд. від Алесандрії; 21 тис. мшк.; популярний, відомий з часів античності курорт із гарячими мінеральними джерелами; кафедральний собор (XI ст.), замки (XIV, XV ст.); поблизу – руїни рим. будівель.

Акіхіто (Akihito), нар. 1933, імператор Японії з 1989, син імператора Хірохіто.

Акіта, м. і порт в Японії (пн. о-ва Хонсю), на Японському м.; 300 тис. мшк.; нафтоперетінна, хім. промисловість; художнє ремесло; унів.

Аккад, стародавня семітська держава (бл. 2350-2150 до н.е.) в центральній Месопотамії; заснована Саргоном I Великим, обіймала також Шумер, Елам і землі, що сягали гір Таурус і Середземного моря; столиця – Аккад; аккадці прийняли релігію і культуру шумерів, а їх писемність пристосували до потреб своєї мови; держава А. була зруйнована кочівними племенами гутів із гір Загрос.

Аккра (Acra), столиця і гол. порт Гани, над Гвінейською зат.; міська агломерація 1,6 млн. мшк.; найбільший економічний (харчова, деревообробна промисловість) і культурно-науковий (унів., музей) центр країни, міжнародний аеропорт; голландські та англ. фортифікації (XVII ст.). Заснована у XVI ст.; від XVII ст. проникнення європ. центр торгівлі золотом і невілішками. 1876-1957 адміністративний центр брит. колонії Золоте Узбережжя.

акліматизація, процеси пристосування організмів до нових умов середовища, нпр. кліматичних.

акмеїзм, напрям у рос. поезії 1911-21, започатковували М. Гумільов, С. Городецький та О. Мандельштам; зосереджений на конкретному та образному відтворенні краси реального світу; заперечував містичне сприйняття реальності символістами.

Акмолла (1832-1961) Акмолінськ, до 1992 Ціліноград, обл. центр у Казахстані, на р. Іртиш; 286 тис. мшк.; в-во сільськогосподарських машин, легка, металургійна промисловість; залізничний вузол; 4 вузи.

акомодація, у біології та медицині термін, що означає пристосування, адаптацію та зміни, що відбулися внаслідок цього; у теології достосування у різні часи і для різних країн форми тлумачення Євангелій до ментальності читача.

акомодація ока (пристосування ока), зміна форми очного кришталика, а отже, і його фокусної відстані, при зміні віддалі до предмета спостереження, що сприяє появі чіткого зображення на сітківці ока. I

аконіт → борсць.

Аконкагуа, найвища вершина Америки, в Пд. Андах, в Аргентині; вис. 6960 м; льодовики; здобута 1897 (М. Зурбріген).

акорд, сполучення 3 (або більше) звуків, підібраних на засадах гармонії, які сприймаються як звукова єдність, напр., тризвуччя, септакорд, нонакорд; а. розкладений – а., складники якого виконуються по черзі.

акорд, система оплати праці, при якій величина винагороди залежить від кількості виготовленої продукції чи частки виконаної норми роботи.

акордеон, клавішний музичний інструмент, духовий ідіофон (з міхом); різновид гармоніки з фортепіанною клавіатурою для правої руки (для виконання мелодій) та системою готового акордного акомпанементу (т.зв. баси) для лівої руки; буває а. з 8, 12, 24, 32, 48, 60, 96 і 120 басами у відповідному діапазоні: мінімальний (с1-а2) і максимальний (f-а3). I

акр, одиниця площі землі у системі англ. мір, дорівнює 4840 ярдів², 4046,856 м²; вживають у англومовних країнах.

акредитив, іменний цінний папір, що засвідчує право особи на отримання у кредитній установі зазначеної в ньому суми.

акредитування (акредитація), процедура призначення на посаду дипломатичного представника; надання жур налістам права висвітлювати важливі міжнародні суспільні події.

Акрі (Acre), штат у Бразилії, на Амазонській низ.; 153,7 тис. км²; 417 тис. мшк.; адміністративний центр Ріу-Бранку; експлуатація тропічних лісів (каучук).

акробатика спортивна, вид спорту, що полягає у виконанні складних гімнастичних вправ (стрибки на доріжці й з трампліна, балансування тощо).

акролеїн (акриловий альдегід), H₂C=CH–CHO, органічна сполука; токсична рідина, яка легко полімеризується; сировина для в-ва пластмас, гліцерину, ліків.

акрополь, у стародавній Греції селище або частина міста, розташовані на пагорбі; в 2-ій полов. II тис. до н.е. фортеця й оселя правителя, пізніше пер. осередок культури.

Акрополь Афіський, пагорб у центрі Афін; сліди поселення від доби неоліту; від VI ст. до н.е. осередок культури – мону-ментальна забудова (храм Афіні Поліади, скарбниці, пропілеї Пісістрата); зруйнований у часи перських воєн (480 до н.е.); з 2-ої полов. V ст. до н.е. походять: Парфенон, Пропілеї, Ерехтейон, храм Афіні Ніке, статуї Афін; у XVII ст. зруйнований турками; від сер. XIX ст. реставрується; теп. музейний комплекс. I

акселерація (акцелерація), явище прискорення природного темпу зростання і статевого дозрівання дітей і підлітків, порівняно з попередніми поколіннями; виявляється у швидшому перебігу етапів розвитку і біологічних показників, пер. щодо фізичного розвитку; прискорення формування



Акомодація ока
Кришталик ока пристосовується до різної віддаленості предмета



Акордеон

Акрополь Афіський

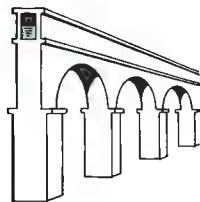

Акведук



Актинідія китайська (ківі)



Актинії

Актиній
атомна маса 227,028;
густина 10,1 г/см³;
темп. пл. 1050°C;
темп. кип. 3200°C

окремих частин зародка на певній стадії ембріонального розвитку.

аксельбанти, з XVII ст. декоративні напільні шпунри у деяких військових формаціях.

аксерофол (ретинол, вітамін А), в організмах тварин утворюється з провітаміну бета-каротину; альдегід вітаміну А – ретинол бере участь у зоровому процесі; в медицині застосовують в натуральному (напр., риба'чій жир) і синтетичному вигляді; → вітаміни.

аксіологія, філософська теорія вартостей, яка встановлює норми й критерії оцінки; також конкретна система вартостей.

аксіома (очевидна істина), гол. положення дедуктивної системи, передумова доказів.

аксолотль, личинка амер. хвостатого земноводного – амбістоми; має здатність до розмноження, не перетворюючись на дорослу особину (неотенія); живе виключно у мексиканському оз. Ксочимілко.

Аксум, перша держава на території сучасної Пн. Ефіопії; виникла у I ст., столиця А.; з IV ст. – християнство; політичн. й економічн. зв'язки з державами Аравійського півостр.; VIII–Х ст. занепад.

Аксум, м. у Пн. Ефіопії; 19 тис. мешк. Засноване бл. V ст. до н.е. племенами з Пд. Аравії; I–VIII/X ст. – столиця держави А.; релігійний центр коптської Церкви, місце коронації ефіопських імператорів; руїни ансамблю палацових будівель з I–V ст., базиліка XVI ст.; в XVI ст. зруйноване мусульманами.

акт нормативний, акт державного органу, яким визначаються загальні нормативи (закон, декрет, указ).

акт нотаріальний, документ укладений і засвідчений нотаріусом (нотарем).

Акт проголошення незалежності України 24 VIII 1991, прийнятий позачерговою сесією ВР УРСР після невдалої спроби державного перевороту в Москві; проголосив створення самостійної держави – України, схвалений Всеукр. референдумом 1 XII 1991.

Актау (1964–91 Шевченко), обл. центр у Казахстані, на півостр. Мангішлак; 169 тис. мешк.; хім. промисловість; знесолювання морської води; атомна електростанція; міжнародний аеропорт.

акти громадського стану, реєстр народжень, одружень і смертей громадян, який провадить державні органи реєстрації а. г. с. (РАГС).

активність радіонуклідів, характеристика радіоактивної речовини; визна-

чається кількістю радіоактивних розпадів у певній речовині за одиницю часу; одиниця вимірювання – беккерель.

активність хімічна, здатність елемента, хім. сполуки або системи вступати в реакцію, напр., велика а. х. натрію.

актинидія, лана родини актинідієвих, походить із Азії; бл. 30 видів, деякі вирощують в Сер. Азії, Китаї, Японії, Ноній Зеландії, Каліфорнії задля істівних плодів (ягід) з великим вмістом вітаміну С, переважно в плодах а. китайської (ківі). I

актиній, ряд морських тварин класу коралових поліпів; тіло від 1 мм до 1 м у попереднику; існують у вигляді окремих поліпів; хижачки. I

актиній, Ас, радіоактивний хім. елемент з атомним числом 89; хім. активний сріблястий метал; відкрив 898 Деб'єрне (А. L. Debierne). Т

актиноїди (актиніди), радіоактивні хім. елементи з атомними числами від 90 до 103; розміщені після актинію в 7 періоді періодичної системи елементів; хім. активні метали, в природних умовах існують торій, протактиній та уран, решту, т.зв. трансуранові елементи, одержано штучним шляхом.

актоміозис, білковий комплекс, утворений волокнистими структурами актинію (тонкі волокна) і міозину (трубі волокна); гол. складова частина усіх систем, відповідальних за клітини; переміщення одних волокон відносно інших викликає скорочення (або розслаблення) м'язів.

актуалізація, літературознавчий термін: оречевлення деталі чи епізоду літературного твору читачем.

актуарій, спеціаліст з техніки розрахунків у страхових фірмах; застосовує методи теорії ймовірності та статистики до розрахунку ризику випадків та розміру пов'язаних із цим страхових внесків, постійний розмір (т.зв. фінансовий резерв), конструє таблиці т.зв. вимірюваності та ін.

акула-молот (молотоголова акула), вид акул, що заселяють теплі води Атлантичного і Тихого ок.; довж. бл. 5 м, маса бл. 450 кг; сплюснена голова з 2 бічними виростами нагадує молот; промислова.

акули, ряд з класу хрящових риб: 287 видів; довж. 40 см–16 м; зарбові щілини (5–7 шт.) по боках голови, верхня частина хвостового плавання завжди більша за нижню, зуби судильні, розташовані рядами (замінюють по мрі

знищення старих); надзвичайно хижі, як-от: тигрова а., найбільша китова а. (бл. 16 м), пилюкоа а. (бл. 15 м).

аккумулятор електричний, пристрій для накопичення електричної енергії у вигляді хім. енергії, яка потім перетворюється в енергію електричного струму; є багатореор оборотних гальванічних елементів; напруга а. залежить від к-сті елементів та їх типу, напр., в лужних а. напруга одного елемента становить 1,2 – 1,5 В, у кислотних – 2 В, а.е. характеризується смістою к-стою електроенергії, яку можна одержати від зарядженого а. (вимірюється в ампер-годинях, А/г). I

аккумуляція, в економіці спрямування частки національного доходу на інвестиції та збільшення обсягу оборотних коштів і резервів.

аккумуляція первісна, первісне нагромадження капіталу як умова виникнення капіталізму.

Акунін Борис (справжнє Чхартішвілі Іріторій Шалвович), нар. і 1956, рос. письменник, сходовознавець, літературний критик, перекладач; 1999 книга-дослідження *Письменник і самодубство*; з 1998 Серія історико-детективних повістей *Пригоди Ераста Фандоріна*; цикл детективних повістей про монахино Пелагію (*Пелагія і чорний монах*); збірка мініатюр *Казки для ідіотів*.

акунпунктура (голкотерапія, рефлексотерапія); китайський метод лікування, який полягає у наколюванні певних точок тіла (пунктів) спеціальними голками.

акустика, традиційно – наука про звук, ширше – всі питання, пов'язані з поширенням пружних хвиль у різних середовищах; розділ фізики і техніки.

Акутагава Рюноске, 1892–1927, японський письменник; тематика пер. історична (*Чистоміч*), з елементами соціальної критики, ілюстративні твори (*Каппа*), есе; твори для дітей; покінчив життя самогубством.

акusherство, галузь клінічної медицини та наука про фізіологію і патологію вагітності, пологів і післяпологового періоду.

акцент, позначення наголосу на письмі. **акцент**, характерні особливості вимови, умовлені особливостями артикуляційної бази рідної мови.

акцидентція, у філософії випадкова, неістотна, змінна й залежна властивість речі; протилежність субстанції.

акциз, різновид непрямого податку, яким обкладають предмети споживання; на речі щоденного вжитку й предмети розкоші.

акціонерне товариство, господарське товариство, статутний фонд якого поділений на певну кількість акцій рівної номінальної вартості; відповідає за зобов'язаннями лише майном а. т.; різновиди: відкрите а. т. (акції поширюються шляхом вільної передати та продажу-купівлі на біржі), закрите а. т. (акції поширюються лише поміж засновниками, їх не можуть придбати сторонні особи).

акція, цінний папір із необмеженим терміном обігу, доказ участі її власника у капіталі акціонерного товариства; дає право на отримання дивідендів та участі у виборах керівництва товариства.

акція звичайна (акція іменна або на пред'явника), фінансовий інструмент, що дає право на зміни, залежні від наслідків діяльності акціонерної спілки, дивіденди, дозволяє брати участь в управлінні справами емітента й одержати частину майна (згідно із статутом акціонерної спілки) в разі ліквідації акціонерної спілки.

акція привілейована (акція іменна або на пред'явника); фінансовий інструмент, що дає право, незалежно від наслідків діяльності акціонерної спілки, отримувати тверді дивіденди, брати участь у розподілі майна спілки у випадку її ліквідації (насамперед стосується власників привілейованих акцій); згідно із законодавством України, в акціонерній спілці може бути не більше 10% власників а. п.

Алабама (Alabama), штат у США, над Мексиканською зат.; 135,3 тис. км², 4,2 млн. мешк. (34% чорношкірого населення); адміністративний центр Монтгомері, гол. м. Бірмінгем; низовинно-гористий (Аппалачі); вирощування сої, бавовни; тваринництво; видобуток кам'яного вугілля, бокситів; атомна електростанція Браунс Фері; металургія, машинобудування. К

алавіти (нусаїрити), релігійне угруповання, яке виокремилася із шийтського ісламу; обожнення каліфа Алі, елементи стародавнього зоряного культу, християнства, доктрини ісмалітів; гол. регіон поширення – Сирія з центром у Латакії.

Алагоас (Alagoas), штат у Сх. Бразилії, над Атлантичним ок.; 29,1 тис. км², 2,5 млн. мешк.; адміністративний центр Масейо (порт); низовинно-високин

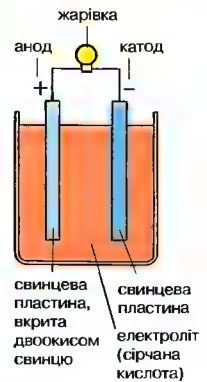

Акумулятор електричний
Схематична будова свинцевого акумулятора

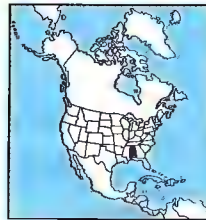

Алабама

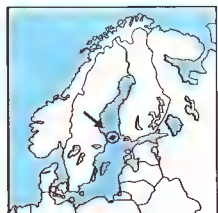

Аландські острови

ний; вирощування цукрової тростини, бавовни, рису; видобуток нафти й газу. **Аландські острови** (фінською Ålänningar, шведською Åland), у Балтійському м., автономна провінція Фінляндії; 1,5 тис. км², 25 тис. мешк., більшість населення шведськомовна; адміністративний центр – Мааріангаміна; сільське господарство; рибальство; туризм. Заселені шведами; 1809 увійшли до Рос. імперії як частина Вел. Князівства Фінляндського (до 1917); 1921 у складі Фінляндії, демілітаризовані; з 1922 автономія (парламент і уряд); з 1957 представництво у Пн. Раді. К

аланни, іраномовні племена сарматського походження, які з I ст. н.е. населили Пн. Причорномор'я і Пн. Кавказ; частина а. брала участь у Вел. перетселенні народів IV–VIII ст.; іванський а. – предки осетинів.

алантоїс, одна із зародкових оболонок плазунів, птахів і ссавців; зростається з хоріоном (т.зв. алантоїдна оболонка), відіграє значну роль у забезпеченні зародка поживними речовинами, газообміні та утворенні плаценти; у плазунів і птахів при особливому розростанні відіграє роль дихального органу зародка.

Аларіх I, бл. 370–410, полководець і король вестготів, 395 спустошив Тракію, Македонію і Грецію; 410 здобув і пограбував Рим.

Алашань, піщана пустеля на пн. Китаю, відділена від Гобі тектонічним заглибленням; бл. 170 тис. км²; донні гряди, в заглибинах солоні сезонні озера; солончакові рослини та зарості саксаулу.

Албанія (Shqipëria, Республіка Албанія), держава на Балканському півостр., над Адриатичним та Іонічним м.; пер. гірська територія, на пн. Пн.–Албанські Альпи (Prokletie), узх. частині низинна; клімат субтропічний, морський, на сх. континентальний; численні ріки (Дрин, Семані, Віоса); великі озера на кордоні з Югославією: Скадарське, Охридське, Преспа; ліси займають 35% території, середземноморська рослинність. Албанці 90%, греки, македонці; 1967–90 атеїстична держава; міське населення 35%; гол. м., крім столиці: Шкодер, Дуррес, Ельбасан. Реформа економіки (до кінця 80-х централізовано-планова); видобування руд хрому, міді, залізо-нікелевих, нафти, природного асфальту; гідроелектростанції; машинобудівна, хім., електротехнічна, металургійна, мінеральна, харчова, легка промисловість; вирощування зер-

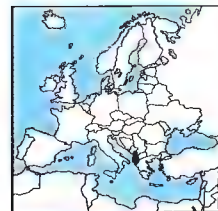

Албанія
28,7 тис. км²
3,5 млн. мешк. (2001)
122 мешк. на км²
Столиця: Тірана
Державна мова:
албанська
Грошова одиниця: лек

нових (пшениця, кукурудза), соняшника, цукрових буряків, фруктів, маслин, винограду, овочів, топотуну (1/2 території штучно зруйнується); тваринництво (вівці, кози, велика рогата худоба); з 1986 А. сполучена з Європ. залізничною системою; гол. порти: Вльора, Дуррес. Історія. Найдавніше населення А. – іллірійці; в I ст. до н.е. – IV ст. н.е. – у складі Рим. імперії, потім Візантії, в XV ст. захоплена Османською імперією; 1443 повстання (панування Зога I); 1939 приєднання Італією, 1943–44 нім. окупація; з 1944 комуністичний режим; 1948 85 диктатура Е. Ходжі, лідера комуністичної партії; 1990/91 виникли опозиційні політичні партії; 1992 та 1996 перемога на виборах Албанської Демократичної партії, 1992 президентом А. став Салі Беріша; 1997 після банкрутства трастів масові заворушення і збройні виступи проти корумпованого режиму, дострокові вибори й перемога лівої Албанської соціалістичної партії, прем'єр Фатос Нано, президент – Реджеп Мейдани. Країна розділяється на Пн., де закріпилися демократи на чолі з С. Беріше, і Пд. – з Ф. Нано. 1999 після початку подій у Косово в А. перейшли вел. групи біженців; загострилися стосунки з сусідами. К

албанська мова, мова албанців Албанії (державна), округи Косово та Італії; становить окрему гілку індоєвроп. сім'ї мов; 2 гол. діалекти: геґський (пн.) та тоскський (пд.); сучасна літературна мова склалася у XIX ст.; алфавіт на лат. графічній основі.

Албена, місто на пн. сх. Болгарії на березі Чорного м., на пн. від Варни; відомий кліматичний курорт (пляж понад 6 км).

алгебра, один з найдавніших розділів математики, який спочатку розвивався як теорія розв'язку рівнянь (IX ст.); сучасна а. вивчає абстрактні множини (групи, кільця, тіла).

Алгол (Algol, Algorithmic Language), алгоритмічна мова, мова програмування високого рівня: опрацьована 1958–60, пізніше модифікована; призначена для запису алгоритмів, що будуть у вигляді послідовності процедур, застосованих для розв'язання поставленої задачі; застосовують пер. для наукових обчислень; на підставі А.

розроблені ін. мови програмування (Паскаль); існують версії, що послідовно змінювали одна одну: А.-58, А.-60, А.-68.

Алгол, подвійна зірка, змінна, затемнена, бета-сузір'я Персея; відома вже у давнину.

алгоритм, встановлена послідовність дій, виконання яких веде до розв'язку задачі, напр., у математиці або програмуванні; одне з основних понять інформатики.

алеа якта ест (alea jacta est, жереб кинуто), слова, сказані Цезарем, коли він перейшов р. Рубікон (49 до н.е.), вирішивши розпочати громадянську війну; зворот, що означає прийняття остаточного рішення.

алеаторика, метод музичної композиції, який ґрунтується на використанні випадкових дій композитора під час побудови композиції або виконавця під час виконання музичного твору; започаткована в I-й пол. XX ст.

алебарда, зброя із насадженим на довгий (2,5 м) держак наконечником, що складається з сокири, піки і гака; використовувала піхота, пер. у XIV–XV ст.; пізніше зброя замкової і міської варті. І

алебастр, мінерал, дрібнозерниста, щільна, біла різновидність гіпсу; декоративний і скульптурний матеріал.

алегорія, у літературі й мистецтві – образ, що має, крім дослівного, переносне значення; зв'язок між явищем та прихованим його змістом є загальноприйнятим, а тому а. трактується однозначно; уособлює абстрактні поняття (ск., справедливість – постать жінки з пов'язкою на очах та мечем і терезами в руках).

Александр (Alexander) Франц, 1891–1964, амер. лікар, психолог, гол. чинишкої школи психосоматики, працюючи над проблемами відповідності між органічними захворюваннями і змінами емоційних конфліктів.

Александр з Афродізії, II–III ст. н.е., гр. філософ, автор натуралістичних коментарів до праць Арістотеля; керівник перипатетичної школи в Афінах.

Александр I Карагеорґєвич (Александр I Карађорђевић), 1888–1934, король Югославії; з 1918 регент новоствореної держави пд. слов'ян – Кор. СХС (коронований 1921); з 1929 одноосібний правитель; змінив назву держави на Югославія; загинув внаслід. замаху приливаюного хорватськими і македонськими сепаратистами.



Александр III Великий (Македонський), 356–23 до н.е., син Філіппа II та Олімπίади, з 336 – правитель Македонії; вихованець Арістотеля; геніальний полководець, видатний адміністратор і політик; засновник великої держави, що охоплювала Македонію, Грецію, завойовану Перську імперію та Єгипет; його походи мали особливе значення для науки (особливо географії) і культури (еллінізм); після смерті А. III В. імперію поділили між собою його вояцькі наслідники (діадохи). К

Александр VI (Родріґо Борджа), 1430–1503, рим. папа, прагнув до відродження Ватикану як могутньої держави; 1493 розв'язав конфлікт між Іспанією та Португалією, який стосувався їхніх колоніальних володінь; при ньому розвинувся непотизм; меценат видатних художників (Рафаеля, Мікеланджело).

Александрійська бібліотека, найбільша бібліотека стародавнього світу в м. Александрії, III ст. до н.е. – 391 н.е.; заснована при Александрійському Музейоні; зібрано твори майже усього гр., ефіопського, євр., індійського, перського письменства; нараховувала бл. 750 тис. сувоїв; частина згоріла 47 до н.е. та 391 н.е., решта у VII–VIII ст.

Александрійський Музейон, один з найбільших науково-дослідних і культурних центрів античності, заснований у III ст. до н.е. в Александрії Єгипетській; складався з Александрійської бібліотеки, вищої школи, астрономічної обсерваторії, анатомічного театру та ін. установ; ліквідовував рим. імператором Авреліаном 272/273.

Александрія (Ель-Іскандерія), м. і гол. порт у Єгипті, на зх. краї дельти р. Ніл; 3,4 млн. мешк.; машинобудівна, нафто-

Завойовницькі походи Александра III Великого (334–23 до н.е.)

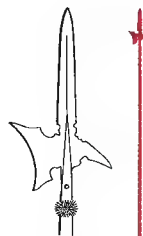

Алебарда

хім., цементна, текстильна промисловість; унів., численні наукові інститути. **алелі**, різні форми одного гена, розташовані на однакових відрізках парних хромосом; визначають варіації розвитку певної ознаки, ск., різний колір квітів; виникають попарно в соматичних клітинах, розходяться в гаметах.

алелопація, взаємовплив рослин та мікроорганізмів шляхом виділення в навколишнє середовище фізіологічно активних речовин; ці речовини можуть виявляти пригніблюючу (інгібуючу) або стимулюючу дію.

Алембек (Альнбек) Ян, ?-1636, львівський міщанин, багатолітній лавник, радник та бурмистер Львова, активний борець за розширення прав посіпільства; залишив виписки із міських книг та різних лат. документів про історію Львова до 1617 (цінні тим, що більшість першоджерел не збереглися); автор першого друкованого опису Львова (1618), використаного пізніше Б. Зиморовичем.

алерген, речовина антигенної природи, здатна викликати алергію; найвагоміші а. інгаляційні (пилки рослин, спори грибів, кліщак, пил) та харчові (з молока, яєць, шоколаду).

алергія (алергічна реакція), підвищена імунологічна чутливість організму до дії алергенів; у практиці вважають хворобливим явищем; симптоми різні, напр., сіна лихоманка, набряк, кропивниця.

алеути, корінні мешканці Алеутських о-вів та о-вів Адріатичества, частини півостр. Аляска (США) та Командорських о-вів; бл. 24,7 тис.; расово, мовно й культурно споріднені з ескімосами; мова алеутська, близька до ескімоської.

Алеутський жолоб, у пн. частині дна Тихого ок., вздовж д. підводних схилів Алеутських о-вів; довжина понад 3800 км (найдовший в світі), ширина до 50 км; глибина до 7822 м.

Алеутські острови (Aleutian Islands), архіпелаг у Тихому ок.; належать США (штат Аляска); довж. 1930 км, поверхня 37,8 тис. км²; 12 тис. мшк.; гористі, 25 діючих вулканів; рибальство, вилів тюленів; гол. м. Датч-Рарбор. К

Алжир (Ель-Джазір, фр. Alger), столиця і гол. порт А.; 2,7 млн. мшк.; економічний та культурний центр; міжнародний ярмарок; текстильна, хім., харчова, автоскладальна промисловість; міжнародний аеропорт; 2 унів., консерваторія; старе араб. місто (касаб) та сучасні райони.

Алжир (Ель-Джазір, Алжирська Народна Демократична Республіка), держава у Пн. Африці, на узбережжі Середземного м. Більша частина А. знаходиться у Сахарі; на пн. Тельський Атлас та Сахарський Атлас розділені Шотський пагір'ям; на пд. сх. масив Агагар (Тагат, 2918 м); клімат вкрай сухий тропічний, у прибережній зоні морський тропічний; в горах ліси коркового дуба. Араби 83%, бербері, європейці (пер. французи); державна релігія іслам; міське населення 44%. А. належить до групи експортерів нафти й природного газу; поклади у Сахарі сполучені нафтопроводами з портами вивозу; видобуток залізної руди, фосфоритів; виплавка заліза; транспорту будівництва, хім., електронна, цементна промисловість; розвинуте ремесло; виробництва зернових, винограду, помідорів, апельсинів, мандаринів, у оазах фінікової пальми; тваринництво (худоба, верблюди, вівці, кози), вилів сардин, тунця; гол. порти Алжир, Оран, Аннаба. **Історія**. Заселений берберськими племенами; на узбережжі фінікійські колонії, від ІХ ст. до н.е. залежні від Карфагену; від І ст. н.е. римська колонія; у VII ст. завоюваний арабами, арабізований та ісламізований; у XVI ст. вклучений до складу Османської імперії, центр піратства; 1830 початок фр. колоніальних завоювань (збройний опір алжирських племен під проводом еміра Абдель-Кадіра), пізніше фр. осадництво; 1954-62 війна за незалежність під проводом Фронту національного визволення (ФНВ); 1962 проголошена незалежність; республіка, однопартійне правління ФНВ, програма побудови т.зв. алжирського соціалізму, перший президент А. Бен-Белла; у 80 х загострення економічних труднощів, соціальний неспокої, посилення натиску політичної опозиції та мусульманських фундаменталістів; 1989 офіційний відхід від алжирського соціалізму, запровадження багатопартійної системи – найбільший вплив здобув Ісламський (Мусульманський) фронт порятунку (ФП), який у 1991 виграв і тур виборів до парламенту; армія усунула президента Бендждіда і відмінила результати голосування; влада перейшла до Державної ради; ФП був заборонений, але не припинив підпільної терористичної діяльності; численні замахі терористичних бойок фундаменталістів (також на іноземців); 1994 влада передана Л. Зеруалю, який 1995 обраний

президентом А.; здійснив конституційні реформи, що підірвали вплив ФП; 1999 на бойкотованих опозицією виборах переміг Абдельвазіз Бутефліка. К **Алжубаррота** (Aljubarrota), місцевість у Португалії (провінція Естремадура); 1385 португальці на чолі з Жуаном I Великим перемогли тут кастилійців і відстояли незалежність Португалії.

аллуа (аллуя, алілуя, євр. *Галлелу-Яе* – Слава Тобі, Боже!), урочистий величальний та прославний вигук і приспів іудейського та християнського богослужіння; увійшов у християнські відправи ще за апостольських часів; при зверненні до всіх іпостасей Св. Трійці звичайно повторюється тричі. У Православній Церкві проголошується з додаванням *Слава Тобі, Господи!*, в старообрядці третій вигук замінюється на *Слава Тобі, Боже!* (сугуба а.).

Алі ібн Абі Таліб, бл. 604-61, халіф від 656, останній з 4 обраних наступників Мугаммада і його зять (чоловік Фатіми); оточений особливим культом серед мусульман-шіїтів.

Алі Мухаммед → Мухаммед Алі

алібі, доказ відсутності певної особи на місці злочину у час його скоєння.

алігатори, рід крокодилів класу плазунів; 7 видів, лише 1 вид аз. – китайський а., довж. бл. 2 м, проживає у водах басейну Янцзи, решта видів – амер. каймани та амер. а., довж. бл. 6 м, живуть у водах Міссісіпі, їх часто розводять.

Алієв Гейдар, нар. 1923, азербайджанський політик; 1966-69 гол. Комітету державної безпеки, 1969-89 перший секретар ЦК ком. партії Азербайджану, 1991-93 гол. парламенту Нахичеванської автономної республіки, від 1993 і Президент Азербайджану; близький до інтофраті режим.

Аліканте (Alicante), м. в Іспанії (Валенсія), пн. узбережжі Середземного м.; 268 тис. мшк.; торговельний, риболовний і пасажирський порт; торговельний (цитрусові, вино) і туристичний центр; морський тунік.

Аліков Юрій Іванович, нар. 1934, укр. сценарист; науково-популярні фільми (*Чи думають тварини*), анімація (*Енеїда*, *Острів скриві*).

алім, мусульманський вчений в області права й теорії ісламу; множина від а. – уліма (улема).

аліменти, надання коштів на утримання тих осіб, які не можуть здобути їх власними зусиллями (неповнолітні діти, інваліди-родичі, перестарілі бать-

ки); аліментні зобов'язання існують між чітко окресленим колом близьких та родичів; ухвалення віда. вважається злочином і підлягає покаранню.

аліньмак, кам'яні блоки (менгіри), згруповані в один ряд або багаторядні алії; зберігає у різних частинах світу, найчисленніші у фр. Бретані (Карнак); у Эк. Європі датують неолітом та неолітиком; служив, ймовірно, для культових або астрономічних потреб.

Аліпій (Алімпій) Печерський, бл. 1050-1114, київський мозаїст і живописець; перший відомий з писемних джерел (*Києво-Печерський патерик*) давньоруський художник.

Аліс Спрінгс (Alice Springs), найбільше м. Центр. Австралії, у Пн. Території; 23 тис. мшк.; туристичний центр (національний парк Улуру); аеропорт; кінцева станція залізниці з Аделаїди; вузля корінного населення; база авіаційної медслужби.

аліцин, відсутня в білках амінокислота, фітонцид; основні джерела а. – часник, цибуля; має сильні бактерицидні властивості.

алкалоїди, різноманітні органічні гетероциклічні сполуки рослинного походження, присутні, напр., в макові, тютюні, каві, чаї, насінні лобовитного горіха, а ос. в грибах; впливають на нервову систему вищих тварин і людини; застосовують в медицині, в більших к-стях виявляють отруйні властивості, як напр., стрихнін, нікотин; відомо понад 2000 природних і синтетичних а.

Алкамен із Лемноса, V ст. до н.е., визначний гр. скульптор, працював пер. в Афінах; учень і конкурент Фідія; робота на релігійну тематику в різних матеріалах і техніках; *Прокна з Ітисом* (ймовірно, єдина робота А., збережена в оригіналі).

алкани (парафіни), органічні сполуки, насичені аліфатичні вуглеводні, напр., метан, CH₄, етан, C₂H₆ (заг. формула C_nH_{2n+2}); хім. мало активні; присутні, гол. чином, в нафті і природному газі.

алкени (олефіни), органічні сполуки, ненасичені аліфатичні вуглеводні, напр., етен, H₂C = CH₂ (заг. формула C_nH_{2n}); їхні молекули містять один подвійний зв'язок; а. здатні вступати в реакції приєднання і полімеризації.

алки, родина морських птахів; зустрічаються над водами всіх морів та океанів пн. півкулі; 21 вид; напр., а. кривоноса. І

Алківіад, бл. 450-404 до н.е., афінський політик і полководець періоду пелопон-

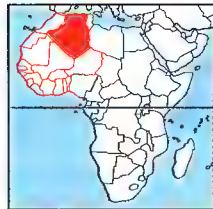

Алжир
2381,7 тис. км²
31,7 млн. мшк. (2001)
13 мшк. на км²
Столиця: Алжир
Державна мова: араб.
(у вжитку фр.)
Грошова одиниця:
алжирський динар

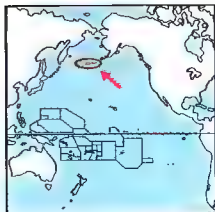

Алеутські острови



Алка

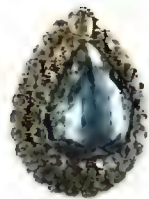

Алмаз
Стунмейкер
(85,5 каратів),
обрамлений
дрібними діамантами

неської війни: командував походом на Сицилію; звинувачений у святотатстві, перейшов на бік Спарти, потім Персії, був убитий.

алкіни, органічні сполуки, ненасичені аліфатичні вуглеводи, напр., ацетилен (етин), $\text{HC} \equiv \text{CN}$ (заг. формула $\text{C}_n\text{H}_{2n-2}$); їхні молекули містять один потрійний зв'язок; а. легко вступають в реакції приєднання та полімеризації.

Алкмеоніди, один з аристократичних родів, члени якого відігравали значну роль у політичному житті Афін VI-V ст. до н.е. – Клісфен, Перікл та Алквіад.

алкоголі, органічні сполуки, в молекулах яких присутня одна або кілька гідроксильних груп -OH (за винятком фенолів); продуктами реакцій а. з кислотами є складні ефіри.

алкоголізм, хронічне захворювання, викликане залежністю від споживання алкогольних напоїв; обмежує розумову та фізичну активність, спричиняє психічні хвороби, важкі ураження печінки, нирок; збільшує злочинність, сприяє поширенню венеричних захворювань, поглибленню соціальних проблем; лікування складне, тривале.

алкогольні напої, напої з більшим або меншим вмістом етилового спирту; а. н., що їх одержують безпосередньо з відферментованого субстрату (виноградний або фруктовий сік, пивне або медове сусло); виноградні і плодови вина (8-22% спирту), сидр (8%), пиво (1,5-9%), питний мед (9-18% спирту) та ін.; а. н. з вмістом спирту понад 20% одержують з розведеного ректифікованого спирту (горілка, наливки, лікери, апетитиви) або шляхом дистилації відферментованого виноградного чи фруктового соків, іноді шляхом їх часткової ректифікації (старка, вишняк, коньяк, ром, арак, вишняк, кальвадос, горобинівка); у процесі дистилації і ректифікації в готовий продукт переходять леткі смакові і запахові субстанції, характерні для певного виду а. н.; наливки містять алкогольний екстракт з плодів або трав; а. н. типу лікерів, крім того, містять значну кількість сахарози.

Аллах, ім'я Бога в ісламі, одного і єдиного, самоствореного буття.

Аллахабад (інді Ілахабад), м. в Індії (Уттар-Прадеш), при впадінні Джамни до Гангу; релігійний центр індуїзму; машинобудівна промисловість; ремесла; унів.; музеї; пам'ятки (колона Ашоки, палац Акбара XVI ст.).

аллаш, лікер, який отримують зі спирту, кмінного дистилату, цукру і води

(40% міцності); назва походить від маєтку Аллаш б. Риги, де винайдено рецепт.

Аллен (Allen) Вуді (справжнє – Аллен Стюарт Конігсберґ), нар. 1935, амер. кіноактор, режисер і сценарист; виступав у кабаре, на телебаченні та у власних комедійних фільмах, які пародіюють заявлені умовності, висміюють загальноприйняті міфи, найчастіше амер. (*Забирай грошеву і навістюся, Енні Голл, Мангалти, Ганна та її сестри, Пурпурова троянда з Каїра, Всі кажуть, що я тебе люблю, Деконструкція Гаррі*); автор гуморесок і літературних пародій, написаних для кабаре, та сатиричних видань, театральних п'єс і оповідань (*Побічні наслідки*).

алмаз, поліморфний різновид елемента вуглецю, найтврдіший мінерал і найдорожчий дорогоцінний камінь; безбарвний або слабо забарвлений (напр., голубуватий), із сильним поглиском та д. великим коефіцієнтом заломлення світла; існують також штучні а.; використовують у промисловості і глибинному бурінні як абразивний матеріал (технічні а.) та у ювелірній промисловості. 1

Алмазов Олекса, 1886-1936, ген. хорунжий армії УНР, командант Окремого Гарматного Дивізіону у Києві, Кінно-Гірного Гарматного полку у Харкові, учасник I Зимового походу, після 1921 в еміграції в Чехії, Польщі.

Алмага (Алма Ата), м. у Казахстані, до 1998 столиця, біля підніжжя Заїлійського Алатау; 1,2 млн. мшк.; машинобудівна, металургійна, харчова, легка промисловість; 16 вузів (в т.ч. унів.); міжнародний аеропорт; катастрофічні землетруси 1887 і 1911.

Алоа, афр. християнська держава, що існувала в VII/VIII-XVI ст. на території теп. Судану; період піднесення XI – поч. XIII ст.; гол. м. Соба – торговельний центр; у XVI ст. завойована арабами.

алоє, пд.-афр. рослина; соковита, з товстими м'ясистими листками; вирощують як лікарську і декоративну рослину; з листків одержують волокна.

алюкація, в економіці означає розміщення обмежених факторів виробництва між окремими його галузями, а також пристосування структури вироблених благ до структури потреб; ефективність а. вимірюється обсягом валового національного продукту.

алотропія, здатність одного й того ж хіміч. елемента існувати у вигляді кількох простих речовин з відмінними фіз. і

хім. властивостями (напр., хіміч. елемент вуглець існує у вигляді двох кристалічних речовин – алмазу і графіту) та у вигляді молекул, що мають назву фулеренів (хіміч. елемент кисень у вигляді кисню O_2 і озону O_3).

Алсвдор (Alsiþor) Фердинанд Льюїс, нар. 1947, амер. баскетболіст; 6-кратний чемпіон NBA; найрезультативніший гравець в історії NBA за загальною сумою набраних очок (38387).

Алтай (Республіка А.), в аз. частині Росії, в горах А.; 92,6 тис. км², 198 тис. мшк.; столиця Горно-Алтайськ; алтайці 31%, росіяни 60%, казахи; міське населення 27%. Деревообробна, легка, будівельних матеріалів промисловість; тваринництво (вівці, худоба, яки, марали), бджолярство; вирощування зернових та кормових трав; Чуйський тракт.

Алтай, гори в Середній Азії, в Росії, Казахстані, Китаї та Монголії; довж. понад 2000 км; діляться на власне А. (найвищі вершини Ісідуха, 4506 м), Монгольський А. і Гобійський А.; розлогі міжгірні улоговини, глибокі долини рік (Катунь, Бухтарма, Чуя, Іні), бл. 3500 оз.; листяна тайга 70%, високогірні луки; льодовики; багаті поклади руд металів; А. заповідник (882 тис. га).

Алтай Гобійський, гори у Пд. Монголії, довж. 660 км, вис. до 3957 м; складені з гранітів, пісковиків і вапняків; землетруси; ковилово-полюнної степи.

Алтай Монгольський, гори у Монголії та Китаї, продовження Алтаю; довж. 960 км, вис. до 4362 м; складений з кристалічних сланців і гранітів; ковилово-полюнної степи, модринові гаї.

Алтайський край, у аз. частині Росії, в басейні верхів'їв р. Об; 169,1 тис. км², 2,7 млн. мшк.; адміністративний центр Гірний. Більша частина на Західносибірській низ., на пд. Алтайські г. Ваклішні сільськогосподарський регіон у Сибіру; вирощування зернових (пшениці), цукрових буряків, соняшника; пшеничництво й мисливство, бджолярство.

алтайські мови, сім'я мов, до якої належать тюркські, монгольські, тунгусо-маньчжурські мови Сх. Європи, Центр. Азії та Малої Азії; спорідненість з ними давніх корейської та японської мов остаточно не доведено.

алтея, багаторічна трав'яниста рослина роду альтеїєвих, поширена в помірній зоні, Причорномор'ї; вис. до 1,5 м, листки лопатові, квітки біло-рожеві, пдд – двосім'янка; в Україні 5 видів, найбільш поширений – а. лікарська; медо-

нос; алтею рожеву вирощують як декоративну рослину. 1

Алтуньшань (Altun Shan), гори в Китаї, пн. відгалуження гір Куньдунь, між Капшарської і Цайдамської западинами; вис. 3500-4000 м, максимальна 6161 м; складається з пісковиків і гнейсів; гірські степи і кам'янисті пустелі.

Алупка, м. у АР Крим, на пд. березі Криму; 11 тис. мшк.; вперше згадується у Х ст. п.н. Аубіка; приморський кліматичний курорт, функціонує з 20і полов. XIX ст.; Алупкинський палац-музей (1830-46), парк XIX ст.

Алушта, м. в АР Крим, на пд. березі Криму; 33 тис. мшк.; харчова промисловість; тролейбусне сполучення із м. Сімферополь (45 км); виникла у VI ст. як візантійська фортеця Алустон; приморський кліматичний курорт; функціонує з кінця XIX ст.; музеї: Кримське заповідно-мисливське господарство.

алфавіт (азбука, абетка), система письмових знаків, які передають звукову форму слів мови символами, що зображують окремі звукові елементи; існує 3 осн. свроп. а., що походять від фінікійського, гр.-лат. та кириличного (2 останні розвинулися із гр.). 1

Альфред Великий (Alfred the Great), бл. 848-99, король Англії з 871; за А. В. відбулася консолідація англосаксонських королівств навколо Вессексу, було введено відданців пд.-зх. частину країни, складено перший збірник загально-англ. законів.

алхімія (алхемія), дослідження, почати засновані на експериментах, з метою одержання т.зв. філософського каменя, який давав би змогу перетворювати звичайні метали на золото, й т.зв. елік-



Алтея рожева

Алфавіт
Розвиток алфавіту від фінікійського до латинського

фінікійський	𐤀 𐤁 𐤂 𐤃 𐤄 𐤅 𐤆 𐤇 𐤈 𐤉 𐤊 𐤋 𐤌 𐤍 𐤎 𐤏 𐤐 𐤑 𐤒 𐤓 𐤔 𐤕 𐤖 𐤗 𐤘 𐤙 𐤚 𐤛 𐤜 𐤝 𐤞 𐤟 𐤠 𐤡 𐤢 𐤣 𐤤 𐤥 𐤦 𐤧 𐤨 𐤩 𐤪 𐤫 𐤬 𐤭 𐤮 𐤯 𐤰 𐤱 𐤲 𐤳 𐤴 𐤵 𐤶 𐤷 𐤸 𐤹 𐤺 𐤻 𐤼 𐤽 𐤾 𐤿
класичний грецький	Α Β Γ Δ Ε Ζ Η Θ Ι Κ Λ Μ Ν Ξ Ο Π Ρ Σ Τ Υ Φ Χ Ψ Ω
маюскульна латина	A B C D E F G H I J K L M N O P Q R S T U V W X Y Z
каролінгські мінускули	a b c d e f g h i j k l m n o p q r s t u v w x y z

сиру життя, який мав би служити ліками від усіх хвороб та продовжувати життя; в Єгипті та Китаї а. займалися ще в стародавні часи, у Європі в VIII-VIII ст.

Алчевськ (у 1931-61 Ворошиловськ, 1961-92 Комунарськ), м. обл. підпорядкування Луганської обл., 125 тис. мешк.; підприємства енергетичної, металургійної, легкої промисловості; гірничо-металургійний університет; засноване 1895 укр. підприємцем О. К. Алчевським при будівництві Донецько-Юр'їнського металургійного заводу, статус міста з 1932.

Алчевська Христина Данилівна, 1841-1920, укр. педагог, організатор нар. освіти, дружина Олександра А., магі Григорія та Івана А.; заступала 1862 Харківську жіночу недільну школу (безкоштовний заклад освіти для дорослих, існував до 1919); керувала підготовкою і виданням посібників *Що читати народові та Книга дорослих*; спогади *Передумане й пережите*.

Алчевський Олексій Кирилович, 1835-1901, укр. промисловець і банкір, чоловік Христини А., батько Григорія та Івана А.; власник Харківського торговельного банку, засновник низки металургійних підприємств на Луганщині.

альба, різновид довгої туніки, перехопленої плуором, гладко одюблисної гаутом, з широким мереживом під шиєю, на рукавах і низу; використовували при хрищенні у ранньому християнстві і ранняому середньовіччі, пізніше духовенство при відправі літургії. і

альбатроси, родина морських птахів, у яких зовнішні підрі мають трубкоподібні рогові паросиги; район океанів пд. півкулі, на ін. набагато менше; розмах крил а. мандрівного бл. 3,5 м; 13 видів. і

Альбеніс (Albeniz) Ісаак, 1860-1909, ісп. композитор і піаніст; співавтор національного стилю в ісп. музиці (елементи народної музики, пер. андалузської); фортепіанні твори (цикли *Cantos de Espana, Iberia*), опери, пісні.

Альберобелло (Alberobello), місцевість в Італії (Апулія), поблизу м. Барі; ансамбль середньовічних житлових будинків, т.зв. труллі, пер. двоповерхових, збудованих у вигляді кола з конусоподібними наметяними дахами; собор св. Антонія у формі труллі (XX ст.).

Альберт Великий (Albert von Bollstädt, Альберт фон Больштедт), 1193-1280, філософ, теолог і природознавець нім. походження, домініканець; 1931 канонізований; сприяв засвоєнню християнською думкою гр. (а саме Арістотеля) та араб. філософії; провів природничі дослідження й експерименти.

Альберта (Alberta), провінція на пд. зх. Канади; 661,2 тис. км², 2,6 млн. мешк.; гол. м.: Едмонтон (адміністративний центр), Калгарі; Великі Рівнини (прерії), на пд. зх. Схисіясті.; іслєляодовикові озера (Атабаска); гол. у країні регіон видобутку нафти, газу та кам'яного вугілля; нафтова, хім., деревообробна промисловість; вирощування пшениці, ячменю, вівса; тваринництво; лісове господарство. У А. мешкають бл. 190 тис. канадців укр. походження (8,5% загальної кількості мешк.), в т.ч. бл. 85 тис. у Едмонтоні; місце піонерських поселень, побут яких відтворено у скансені *Село укр. культурної спадщини* (Едмонтон); при унів. А. діють Канадський інститут укр. студій з видавничтвом і Центром укр. історичних досліджень ім. П. Яцика, низка кафедр укр. студій.

Альберта, оз. (від 1973 Мобуту-Сесе-Секо), тектонічне оз. в Сх. Африці, у Великому Зх. грабені на вис. 617 м; 5600 км²; впадає Ніл; судноплавне.

Альбертина (Albertina), область колекція рисунків і гравюр у Відні, в палаці з тією ж назвою (1804); колекція А. охоплює збірку рисунків художників від XIV ст. до новітніх часів (в т.ч. найбільші в світі збірки рисунків А. Дюрера та П. П. Рубенса) і колекцію гравюр від XV ст. до сучасності (в т.ч. серія гравюр Дюрера і Рембрандта).

альбігойці, релігійно-суспільний рух гностично-аскетичного характеру на пд. Франції в XII-XIV ст., за доктриною близький до манихейства; проголошували дуалізм тіла й душі; відкидали св. гайчини і церковні інституції, пропонували ідею убогства, практикували аскетизм; визнані Римом-католицькою Церквою за єретиків і винищені під час хрестових походів та судів інквізиції.

альбінізм, генетично зумовлена нестача або недобір меланінових барвників у людини і тварин; у рослин - нестача хлорофілу (рослини гинуть).

Альбюв, давня, наймовірніше кельтська, назва о-ва Великобританія; у давніх римлян вона асоціювалася з білими (лат. *albus*) скелями Дувра; виступується у поетичному або переносному значенні щодо Англії.

альбом, первісно у Давньому Римі дерев'яна заблена дощечка для написання оголошень; у середні віки й пізніше

оправлені аркуші пергаменту, паперу для писання, малювання.

Альбукерке (Albuquerque), м. у США (штат Нью-Мексико), над р. Ріо-Гранде, 400 тис. мешк., міська агломерація 615 тис.; гол. місто штату; електронна, швейна промисловість; індіанські ремесла; транспортний вузол; 2 унів.; туристичний центр; багато пам'яток старовини, барокові будівлі XVIII ст.

альбуміни, група білків, повсюдно поширених в рослинному і тваринному світі, напр., а. курячого яйця, молока, зародків пшеничних зерен; у медицині застосовують як кровозодібні препарати.

Альвенслебен конвенція 1863, договір між Росією і Прусією, укладений з ініціативи О. Бісмарка (ген. Г. Альвенслебеном), що дозволив рос. військам переходити прусський кордон під час операції проти польських повстанців.

Альгамбра (Alhambra), укріплений палацовий комплекс XIII-XV ст. у Гранаді (Іспанія); одна з найзначніших пам'яток араб. архітектури; до складу А. входять подвір'я Леві і Мирт, ренесансний палац ісп. короля Карла V; поблизу палацук і сади Хенараліфе з поч. XIV ст.

альгіни, солі альгінової кислоти (одержують із водоростей, пер. з бурих водоростей); водні розчини а. мають липкі властивості; а. використовують для виробництва десертів швидкого приготування, напр., пудингів, желе, як добавок для загущення соусів, соків, а також у фармацевтичній, гумовій промисловості, при виробництві клею тощо.

Альгірдас → Ольгерд.

Альдебаран, найяскравіша зірка у сузір'ї Тельця.

альдегіди, органічні сполуки, молекули яких містять альдегідну групу -CHO; хімічно д. активні, із сильними відновними властивостями; найважливіші а.: формальдегід (мурашиний а.), оцтовий а., бензойний а.

Альє (Allier), р. у Франції, найдовша (ліва) притока Луари; довж. 410 км; протікає через Центр. масив.

Альєнде Госсен (Aliende Gossens) Сальвадор, 1908-73, чилійський політик; співазасновник (1933) і гол. Соціалістичної партії Чилі; 1970-73 президент від лівої коаліції Народної Єдності; заповів чаткував соціалістичні реформи; загинув під час військового перевороту ген. А. Пінючета Угарте, який повалив його президентя.

Алькантара (Alcantara), ісп. лицарський орден, заснований 1156 для боротьби

з мусульманськими Альмогадами; 1494 піддана зверхності короля, перетворилася на почесне товариство шляхти.

алькасар, укріплена резиденція репрезентаційного характеру в Іспанії, ґрунтується на традиції мусульманської архітектури; знамениті а. у Севільї, Сеговії, Толедо.

альма матер (alma mater), урочиста назва, яку раніше надавали вищим школам, особливо унів.; вживається й зараз.

Альмаді, мис (на півостр. Зеленого Мису) на зх. Африки, найдалі висунута точка континенту 17°33' W, 14°45' N.

альманах, у минулому різновид календаря, що містить відомості з різних галузей, поради, літ. твори, історичні факти.

альманах, антологія, що містить твори різних письменників, часто публіковані; а. відіграв значну роль у розвитку літератури в Україні, виконуючи функцію журналів у несприятливих для видавничої діяльності обставинах: *Український Альманах* І. Срезневського та І. Розковненка (1831), *Русалка Дніпрова* М. Пашкевича (1837), *Світ* О. Корсуна (1841), *Ластівка* Є. Гребінки (1841), *Молодик* І. Бєцького (1843-44), *Вінок русинам на обжинки* І. Головачького (1846-47), *Ювілейний Русський Сборник* А. Метлинського (1848), *Хата* П. Куліша (1860), *Луна* О. Кониського (1881), *Рада* М. Старицького (1883), *Ватра* В. Лукича (1887), *Складка* В. Александрова (1887-97), модерністський *З надмар'ї долин* (1903), в часі революції *Літературно-Критичний Альманах* (1918), *Музавет* (1919), *Гроно* (1920) та ін.

Альмерія (Almeria), м. в Іспанії (Андалузія), на узбережжі Середземного м.; 162 тис. мешк., торговельний та рибальський порт; відомий курорт і туристичний центр.

Альмодовар (Almadovar) Педро, нар. 1951, ісп. культовий кінорежисер, сценарист і актор; контроверсійні комедії та драми на побутові теми (*Жінки на межі нервового зриву*, *Високі підбори*, *Кіка*, *Цвіт мостів та мншці*, *Жива плоть*, *Все про мою матір*, *Поговори з нею*).

Альморавіди, мусульманська династія берберського походження, правила 1061-1147 в Марокко і Пн. Африці, 1090-1147 в араб. частині Іберійського півостр.; А. 1062 заснували Марракеш, який став їхньою столицею.

Альмохади (Альмогади), мусульманська династія берберського походження,



Альба



Альбатрос мандрівний

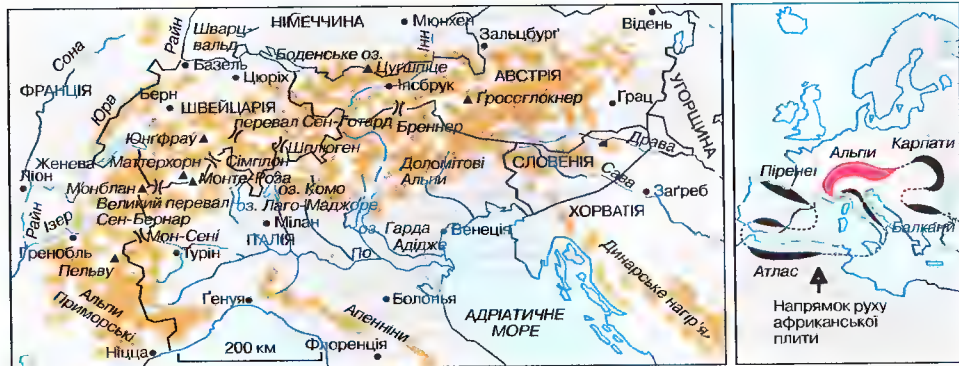

Альпи та альпійська складчастість у Європі та Африці

після повалення династії Альморавідів правила 1147-1269 у Марокко і ін. Африці, 1149-1230 в араб. частині Іберійського півостр.

Альошин Павло Федотович, 1881-1961, укр. архітектор і педагог; чл. Академії архітектури УРСР, один із засновників і проф. архітектурного та художнього інститутів у Києві; Будинок учителя (1909-13 Педагогічний музей), будинок по вул. Орлика №1/15 (Міністерство закордонних справ України), Будинок лікаря на Вел. Житомирській у Києві, селище Харківського тракторного заводу; керував відбудовою зруйнованих у роки II Світової війни Марійського палацу та унів.; праці з історії архітектури.

Альпи, найвищі гори Європи, простягаються дугою від узбережжя Середземного м. до Дунаю; довж. 1200 км; висота до 4807 м – Монблан; поділяються на Зх. та Сх. А. (за ін. поділами виділяються ще Центр. А.). Виникли у третинний період (альпійський орогенез); будова складчаста; різноманітний рельєф, у найвищих ярусах – післяльодовиковий; витoki Рейну, Рони, По, приток верхнього Дунаю; вел. оз.: Женевське, Гарда, Лаго-Маджоре, Боденське; бл. 1200 гірських (найбільший Алегч); ліній вічних снігів на вис. 2500-3200 м; гол. залізничні шляхи та шосе через перевали: Мон Сені, Сімплон, Сен-Готард, Арльберг, Бреннер, Земмерінг; туризм, зимові види спорту, альпінізм. К

Альпи Австралійські, найвища частина Великого Володілого хребта в Австралії; вис. до 2228 м (г. Косцюшко); 1840 дослідження в А. А. проводив П. Е. Стшелєцький.

Альпи Бернські, частина Зх. Альп у Швейцарії, на пн. від долини верхньої Рони; найвищі вершини: Фінстераргон (4274 м), Алегчорн (4195 м), Юнгфрау (4158 м), Монх (4099 м), Айгер (3970 м); численні льодовики.

Альпи Пеннінські, частина Зх. Альп в Італії та Швейцарії, на пд. від долини верхньої Рони; понад 20 вершин, вищих 4000 м, найвищі Дюфур (4634 м) та Маттергорн (4478 м); льодовики.

Альпи Південні (Альпи Новозеландські), гори у Новій Зеландії, на Пд. о-ві; вис. до 3764 м (г. Кука); ліси букові; вічні сніги, льодовики.

Альпи Ретійські, частина Сх. Альп. на межі Швейцарії, Австрії та Італії; найвища вершина пік Берніні (4049 м); курорт Давос.

Альпи Юлійські, частина Сх. Альп в Італії та Словенії, на пд. від долини Сави; вис. до 2863 м (Триглав – найвища вершина Словенії); поширений карст; лижний трамплін і лініція.

альпійська рослинність (високогірна рослинність), класифікаційна сукупність трав'янистих рослин і кущів у високих горах, на полонинах понад верхньою межею лісу й чагарників (напр. гірської сосни); в Україні пер. в Карпатах вище 1800 м.

альпінарій, кам'янистий сад, природна або штучно створена кам'яниста ділянка для вирощування високогірної рослинності з навчальною і науково-дослідницькою метою (напр., у ботанічному саду).

альпінізм, спорт: сходження на гірські вершини та льодовики, подолання труднощів районів високогір'я.

Альпугара (Alpuhara), гірський регіон в Іспанії (Андалузія); після падіння 1492

Гранаді мусульманське населення вело тут партизанську війну з іспанцями до 1570.

альстремерія, трава з родини ділієвих, походить з Пд. Америки; численні види вирощують за огляду на декоративні квіти (різнобарвні, смугасті або плямисті) зібрані у 7-15-квіткові суцвіття або збрани.

альт: 1) низький жіночий або дитячий голос у діапазоні біля е²; 2) співачка або хлопчик із таким голосом; 3) середній голос між сопрано і тенором у хорі; 4) струнний смичковий музичний інструмент, дещо більший за скрипку і настроений на одну квінту нижче (с. g. d1, a1); у XVII-XVIII ст. використовували т.зв. а. любовний (viola d'amore); мідний духовий (альтгорн), різновид нар. оркестрових інструментів; музичний інструмент із трупи саксофонів.

Альгаір, найяскравіша зірка у сузір'ї Орла; одна з 3-ох найяскравіших зірок літнього неба.

Альгаміра, печера в Кантабрійських горах Пн. Іспанії; рисунки і багатоколірні малюнки зжиття звірів (пер. бізонів) з періоду мадленської культури (пізній палеоліт); одне з найбільших досягнень мистецтва палеоліту.

альпанка: 1) декоративна надбудова у формі легкого павільйону з колонами або арками, яка увінчує будинок, призначена для оглядання краєвидів; 2) невеликий відкритий колонний павільйон; а. споруджували у парках від середини XVII ст.

альтернаріози, хвороба рослин, яку викликають гриби роду альтернарія. характеризуються появою на рослинних тканинах темних плям (міцелій та спороносілля гриба) в межах яких тканина поступово відмирає.

альтернатива, у логіці судження, складене судження, з'єднане сполучником чи, логічна сума; а. істинна, коли щонайменше одне з її складових міркувань є істинним; у звичайному розумінні – ситуація, яка вимагає вибору між двома взаємновиключними можливостями.

альтіметр → барометричний висотомір. **альтіметрія супутникова**, один із методів супутникової геодезії, що застосовують для визначення поверхні геоїди і параметрів гравітаційного поля Землі на просторах морів і океанів; використовують також для дослідження океанічних припливів та відпливів, морських течій та ін.

альтінг (althing), парламент Ісландії; із 1264 віче вільних мешканців о-ва,

найвищий орган влади; після 1264 збори з обмеженими повноваженнями; з 1919 парламент Ісландії (каденція 4 роки, теп. однопалатний, 63 члени).

Альтипано (Altiplano), плоскогір'я у Центр. Андах, у Болівії та Перу, на вис. 3300-3800 м; оз. (Тітікака, Пооло); солончаки; напівпустельна рослинність; найбільші у світі запаси олова.

Альтман Натан Ісаєвич, 1889-1970, рос. художник-кубіст; родом з України; пейзажі, портрети, книжкова графіка, скульптура, декоративні рельєфи, сценографія; портрети А. Ахматової (1915), П. Міхелса (1926), ліоєстрації до *Старого Заповіту* (1933), антифашистські карикатури.

Альтман (Altman) Роберт, нар. 1925, амер. кінорежисер; автор радикальних соціальних драм (*Нешвіл*, *Три жінки*, *Баффало Білл та індіанці*, *Весільний день*, *Гравець*).

Альтмарське перемір'я 1629, укладене в Альтмарку (теп. с. Старий Тарг, Ельблонзьке воєводство) між Швецією та Польщею на 6 років; шведи, зокр., залишали за собою Лівонію на пн. від Двіни і деякі порти в Пруссії; 1635 продовжене в Штумському Селі.

Альтранштедт (Altranstädt), містечко у Німеччині, в Саксонії. У 1706 договір між Августом II Сильним та Карлом XII шведським; Август II зрікся пол. престолу на користь Станіслава Лещинського і зобов'язався розірвати союз із царем Петром I.

альтруїзм, позиція, яка виражається у безкорисливій турботі про інтереси ін. людей, у вчинках, які не продиктовані власними інтересами; протилежність егоїзму.

Альфа Центавра, система з трьох зірок у сузір'ї Центавра, найближчих до Сонячної системи; віддаль 4,3 св. року.

альфа-частинки, ядра гелію з 2 протонів і 2 нейтронів.

Альф'єрі (Alfieri) Вітторіо, 1749-1803, іт. письменник; основоположник класичної іт. трагедії (*Марія Стюарт*, *Саул*); автобіографія (*Життя Вітторіо Альф'єрі*), щоденники.

Альфонс XIII, 1886-1941, з династії Бурбонів, король Іспанії 1886-1931; до 1902 регентство матері; 1923 підтримав запровадження диктатури М. Прімо де Рібеїро; після успіху республіканців у муніципальних виборах 1931 покинув Іспанію.

Альхесірас (Algeciras), м. в Іспанії (Андалузія), на узбережжі Середземного м., б. Гібралтару; 102 тис. мешк.; вел.

торговельний, пасажирський та рибальський порт; нафтопереробний комбінат.

Аль-Хорезмі Мутаммад бен Муса, бл. 780 – бл. 850, узбецький математик, географ, історик та астроном; вперше виліпив алгебру як самостійну дисципліну (термін походить від назви однієї з праць А.-Х.); його ім'я дало назву терміну *алгоритм*.

Альцгеймера хвороба, захворювання, що виникає внаслідок розлиті дегенерації та атрофії мозкової тканини; симптоми: слабкість, яке нагадує старечество, але швидко прогресує; профілактичне лікування відсутнє.

альянти (союзники), у I і II Світових війнах союзні держави антинім. коаліції.

алювій (річкові осадки), нагромадження скельних уламків (гравію, піску, мулу), що несуть і відкладають ріки.

алюміній, Al, хім. елемент з атомним числом 13; сріблясто-білий легкий метал; д. добрий провідник тепла та електричного струму; на повітрі покривається захисною плівкою оксиду (пасивація); підлягає дії неокисних кислот і сильних лугів (амфотерність); поширений в земній корі (алюмосилікати, корунд); широко застосовується як конструкційний матеріал (гол. чином у сплавах), для виготовлення кухонного посуду, електричних кабелів, фольги, вибухових матеріалів; відкрив 1825 Г.К. Ерстед. Т

алюмініування, покриття металевих предметів шаром алюмінію напилкованим або фарбуванням; використовується з метою збільшення жаротривкості.

алюмосилікати, силікати, в яких частина атомів кременю замінена атомами алюмінію; д. поширені в природі (шпати, слюда); використовують для виготовлення кераміки.

Аляска (Alaska), найбільший штат США, на пн.-зх. околиці Пн. Америки; 1,6 млн. км², 600 тис. мешк. (45 тис. ескімосів та індіанців); гол. м.: Анкоридж (порт), Фербанкс, Джуна (адміністративний центр); височинно-гористий (г. Мак-Кінлі, 6194 – найвища у Пн. Америці); чинні вулкани; у горах льодовики (Мейлспін); на пн. видобуток нафти-сирцю (нафтопровід довж. 1250 км до порту Валдіз); рибальство; вирощування пн. оленів; лісівництво і мисливство; авіатранспорт; військові авіабази. К

Аляска, зат. Тихого ок. на узбережжі штату А.; 384 тис. км²; гл. до 4929 м; багата фауна; рибальство; порти: Анкоридж, Сьюард (США).

Аляска, найвище гірське пасмо в Пн. Америці, у пн. частині Кордильєрів, в США; довж. 1000 км, вис. до 6194 м (Мак-Кінлі); діючі вулкани: Павлоф, Іліамна; хвойні ліси.

Аляскинська течія, тепла течія у Тихому ок., відгалуження Пн. Тихоокеанської течії. Температура води взимку від +2 до +7°C, влітку від +10 до +15°C; протікає вздовж берегів Аляски та Алеутських о-вів; 3 км/год.

Амагасаки, м. в Японії (о-в Хонсю), в агломерації Осаки, порт на Внутрішньому Японському м.; 490 тис. мешк.; вел. центр металургійних заводів; корабельні.

Амаду (Amado) Жоржі, 1912-2001, бразильський письменник; 1938-45 і 1948-52 в еміграції; романи громадянського звучання (*Безкраї землі*), психологічні (*Габрієла*).

Амазонас (Amazonas), найбільший штат Бразилії, у середній течії Амазонки; 1,6 млн. км², 2,1 млн. мешк.; адміністративний центр Манаус (порт, доступний для морських кораблів); експлуатація тропічних лісів (каучук); вирощування джугу, цукрової тростини; риболовля.

Амазонка, р. у Пд. Америці, в Перу та Бразилії, утворюється в Андах злиттям Мараньйону й Укаялі; довж. від витоків Укаялі – 6400 км; найбільша за величиною басейну (7,2 млн. км²) і водним запасом на Землі; шир. – від 20 км у центр. течії, до 150 км при гирлі над Атлантичним ок.; у верхній течії водопад, у дельті – численні о-ви (найбільший – Марайо); гол. притоки: Мадейра, Пуру, Ксінгу, Ріу-Негру; важливий водний шлях, судноплавна на довж. 4,5 тис. км (до кітос доступна для морських суден); гол. м.: Манаус, Обідус, Сантарен, Белем.

амазонки, в гр. міфології відоме своєю войовничістю плем'я жінок, які мешкали на узбережжі Чорного м., створили виключно жіноче суспільство, яким управляли цариці (Ішмолга, Пен-тесія).

Амазонська низовина, найбільша на Землі низ., в Пд. Америці, в Бразилії, Перу і Колумбії, на вис. 30-100 м; 5 млн. км²; охоплює 3/4 басейну Амазонки; екваторіальний клімат, надзви чайно вологий; численні ріки, озера, болота; тропічні ліси (сельва) – найбільший комплекс на земній кулі; малозаселена (індіанці); мисливство, риболовля, скотарство; видобуток марганцевих руд, нафти; річковий і

повітряний транспорт; автомагістраль Трансамазонка. К

амалака, архітектурний елемент у вигляді перся, що увінчує шаптову частину (сікгара) індійських храмів пн. стилю.

амальгама, сплав металу з ртуттю; застосовують у техніці, напр., для металізації поверхні матеріалу (позолочення, посріблення) та, дедалі частіше, у стоматології.

Амальтея (Амальфея), в гр. міфології нянька малого Зевса на Криті; зображали як німфу чи козу; Зевс випадково зламав ріг кози, А. перетворив на *ріг достатку* (зветься також *рогом А.*).

Амальфі (Amalfi), м. в Італії (Кампанія), поблизу Тірренського м.; бл. 7 тис. мешк.; кафедральний собор (XI, XIII, XVIII ст.); візантійськими бронзовими дверима (XI ст.), монастир (XII-XIII ст., зокр., славетний Чюстро-дель Парадізо).

Амапа (Амара), штат у Пн.-Сх. Бразилії, на узбережжі Атлантичного ок.; 142,4 тис. км², 258 тис. мешк.; адміністративний центр Макапа (порт); низина; гол. район видобутку марганцевих руд; експлуатація тропічних лісів (каучук); риболовля.

Амазонас (Amazonas), штат у Венесуелі, на Оріноській низ. та Гвіанському плоскогір'ї; 175,8 тис. км², 60 тис. мешк.; адміністративний центр Пуерто-Аякучо; тропічні ліси (деревина, латекс).

Аматорський Театр, укр. журнал, орган Театральної комісії при Іол. виділі Товариства *Прогресс*, виходив щомісяця у Львові 1925-27, ред. В. Мудрий.

амбівалентність, подвійність почуття, психічний стан, який характеризується одночасним переживанням протилежних почуттів (ск., кохання і ненависті, захоплення й презирства) щодо тих самих осіб, предметів, ситуацій.

Амбодик-Максимович Нестор Максимович, 1744-1812, рос. та укр. вчений; родом з Іолтанціни, працював у Петербурзі; д. р. Станіславського унів., проф. акушерства; перший в Росії підручник акушерства, праці з педіатрії, ботаніки, фітотерапії, творець рос. медичної термінології.

амбра, ароматична речовина, виділяється в кишківнику кашалота; застосовується в парфумерній промисловості.

амброзія, особливий тип співжиття тварин, грибів і рослин; трапляється поміж примітивними або сумчастими грибами і личинками комах (напр., го-

рхотворок), що паразитують у тканинах вищих рослин; міцелій вистеляє ходи і отвори, виточені личиною, і служить їй поживою, а сам черпас поживні речовини з калу комах чи тканин рослини.

амвон, казальниця, у християнських храмах невелика трибуна біля стіни, звичайно багато оздоблена; місце виголошення проповідей.

Амвросійська стоянка, археологічна пам'ятка на правому березі р. Дієчик, біля м. Амвросівка Донецької обл.; пізньопалеолітична стоянка з костіщем, вел. к-тю кісткозубрів, наконечниками списів і кременевих виладок у наконечники.

амгара, афр. народ в Ефіопії; бл. 20 млн.; нащадки кушитських і семітських народів; відіграв гол. роль у розвитку культурних, суспільних, економічних і політичних основ ефіопської держави.

амеби, ряд найпростіших, одноклітинних, класу саркодових; пересуваються, неначе перетікаючи, за допомогою т.зв. несправжніх ніжок (амебодійні рух); живуть у прісній воді, у морях та у ґрунті; паразити та нахлібники.

амеболодінний рух, спосіб пересування багатьох аміб, деяких клітин багатоклітинних організмів (ск., лейкоцитів); утворення випинів тіла – псевдоподій і нового роду переливання у них клітинної плазми.

Аменхотеп IV Ехнатон (Аменофіс), ?-1358 до н.е., з XVIII династії, фараон Єгипту приблизно з 1377 до н.е.; провів релігійну реформу, проголосивши Атона (сонячний диск) єдиним державним богом, а себе його пророком; по близу теп. Тель-ель Амарна збудував нову столицю і численні храми, присвячені Атонові; метою реформи А. було зменшення влади жерців (ос. жерців Амона з Фів); після смерті А. реформа була скасована.

Америка, частина світу у зх. півкулі, між Тихим і Атлантичним ок.; складається з 2 континентів – Пн. А. і Пд. А.; мери діанна протяжність бл. 15,5 тис. км. від мису Морріс-Джессеп у Гренландії до

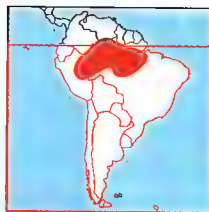

Амазонська низовина

Алюміній
атомна маса 26,98;
густина 2,70 г/см³;
темп. пл. 660,37°C;
темп. кип. 2467°C

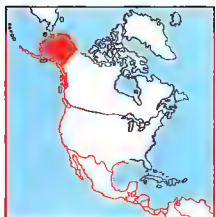

Аляска

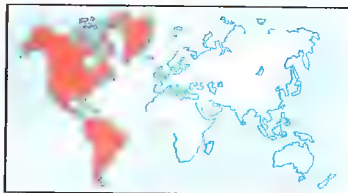

мису Горн в архіпелазі Вогняна Земля; в А. розташовано 35 держав і 16 залежних територій; 42,0 млн. км² і 763 млн. мшк. К

Америка Латинська, регіон в Америці, охоплює країни на пд. від США, перелишні ісп. та порт. колонії, історично й культурно (в т.ч. мовою та релігією) пов'язані з державами Іберійського півостр.; складається з 34 держав і 13 залежних територій; 20,1 млн. км², 473 млн. мшк. К

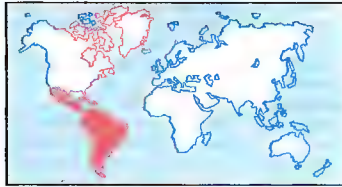

Америка Овлайн (America Online Incorporated, AOL), амер. корпорація, найбільший провайдер послуг Інтернет і електронної пошти; заснована 1985; штаб-квартира у м. Вена, шт. Вірджінія; надає клієнтам інформацію в інтерактивному режимі; набір послуг швидко змінюється залежно від попиту.

Америка Південна, континент у зх. півкулі, пд. частина Амер. континенту; сполучена з Пн. Америкою Панамським перешийком; від Антарктиди відокремлена прот. Дрейка; 17,8 млн. км²; суцільний континент (півострови і острови – 1% площі); протяжність з пн. на пд. – 7,4 тис. км, із зх. на сх. – 5,2 тис. км; середня вис. поверхні 655 м, найвища точка в Андах (Аконкагуа, 6960 м), найнижча – в солончаку Салінас Чикас (42 м н.р.м.); понад 49% поверхні має вис. до 300 м, лише 8,5% – понад 2000 м; вздовж зх. узбережжя тягнуться г. Анди з діючими вулканами: Льоальяльяко (6723 м – найвищий на земній кулі), Котопахі, Сангаї і Пірашу; на сх. від Анд низовини: Оріноко, Амазонська (найбільша на земній кулі), Болівійська Ла-Платська; у сх. частині континенту розташоване Бразильське плоскогір'я, в пн.-сх. – Гвіанське, на пд. – Патагонія; у Пд. А. є всі кліматичні зони пд. півкулі: від екваторіальної на пн., далі тропічної, субтропічної, зони помірного клімату і субполярної зони на крайньому пд.; в Андах гірський клімат; найбільша за поверхнею басейну і водними ресурсами – р. Амазонка; оз. Маракайбо, Пагус, Тітікака, Поопо. В басейні Амазонки вологі вічнозелені

ліси, на вис. – сухі ліси і чагарники, савани; в центр. частині Анд рослинність пустель і напівпустель. у Патагонії – степи, на крайньому пд. Вогняної Землі – субарктична тундра; багата фауна; в Пд. А. живе 5,6% населення світу; індіанці (гол. чином в районі Анд), білі європейці та чорні африканці, мулати, метиси і самбо; значна частина території безлюдна (пер. басейн Амазонки); найгустіше заселене сх. узбережжя; 2/3 населення проживає у містах; міські агломерації: Сан-Паулу, Ріо-Жанейро, Буенос-Айрес. К, Ц

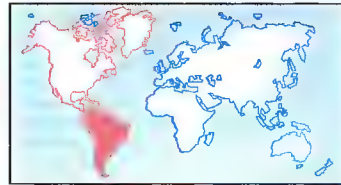

Америка Північна, континент у зх. півкулі, пн. частина Амер. континенту; сполучається з Пд. Америкою Панамським перешийком, від Азії відокремлена Беринговою прот.; до Пн. А. належить Центр. Америка, численні о-ви (Гренландія, Баффінова Земля, Куба) і півостр. (Лабрадор, Флоридка, Каліфорнія); 24,2 млн. км²; д. розосереджений континент, протяжність з пн. на пд. – 7,2 тис. км, із зх. на сх. – 6,8 тис. км; середня вис. поверхні 677 м, найвища точка в Кордильєрах (г. Мак Кінлі, 6194 м), найнижча – в Долині Смерті (86 м н.р.м.); понад 64% території має вис. понад 300 м; вздовж зх. узбережжя – гори Кордильєри (сейсмічно активна область) з внутрішніми вис. (плато Колорадо, Мексиканське плоскогір'я); у внутрішніх районах – Центр. та Великі рівнини; на сх. – г. Аппалачі, сх. узбережжя низинне; у Пн. А. є всі кліматичні зони пн. півкулі: на пн. полярна, далі зона помірного клімату, субтропічна, тропічна і екваторіальна в Центр. Америці; в Кордильєрах гірський клімат; найдовша ріка – Міссісіпі з Міссурі; численні озера льодовикового походження, на межі Канади і США – Великі оз.; на пн. арктичні пустелі, тундра, хвойні ліси, далі на пд. – мішані та листяні, в центр. частині континенту прерії, на пд. зх. – район пустель і напівпустель; в пд. частині субтропічні ліси; в Кордильєрах високогірні хвойні ліси та альпійська рослинність, на узбережжі Центр. Америки –

Південна Америка

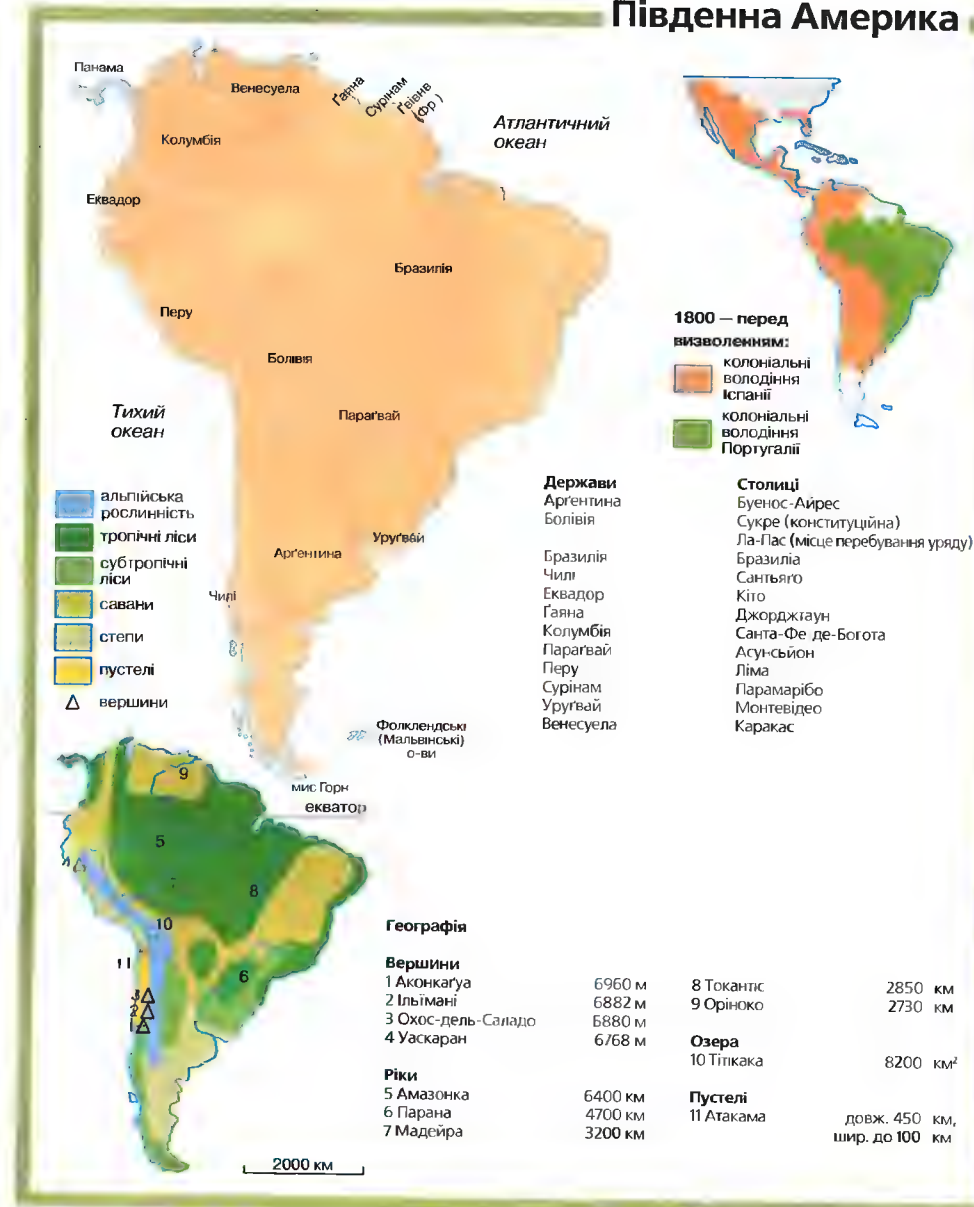

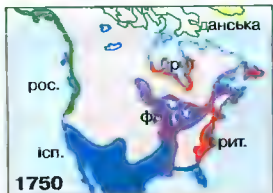

Європейська колонізація

Держави
 Канада
 Мексика
 Сполучені Штати Америки

Столиці
 Оттава
 Мехіко
 Вашингтон



Географія

Вершини

1 Мак-Кінлі	6194 м
2 Логан	6050 м
3 Орисаба	5700 м
4 Попocateпетль	5452 м
5 Вітні	4418 м
6 Рейнір	4392 м

Ріки

7 Міссісіпі	
8 з Міссурі	5969 км

9 Маккензі	4240 км
10 Юкон	3180 км
11 Колорадо	2330 км
12 Ріо-Гранде	3000 км
13 Колумбія	1947 км
14 Огайо	1580 км
15 Св. Лаврентія	1200 км

Озера

16 Верхнє	82,4 тис. км ²
17 Гурон	59,6 тис. км ²
18 Мічиган	57,8 тис. км ²
19 Велике Ведмеже	31,1 тис. км ²
20 Велике Невільничє	28,5 тис. км ²
21 Вінніпег	24,6 тис. км ²

Острови

22 Гренландія	2176 тис. км ²
23 Баффінова Земля	507 тис. км ²
24 Вікторія	217,3 тис. км ²
25 Елсмір	196,2 тис. км ²
26 Ньюфаундленд	110,6 тис. км ²

екваторіальні ліси; у Пн. А. проживає 8% населення світу, пер. білої раси, а також негри й індіанці. Значні території безлюдні (пер. на пн. Канади), найгустіше населені Бермудські о-ви і пн.-сх. узбережжя США; у містах 3/4 населення Пн. А.; найбільші міські агломерації: Нью-Йорк, Мехіко, Лос-Анджелес, Чикаго, Сан-Франциско. К. Ц

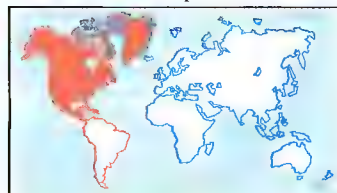

Америка Центральна → Центральна Америка

Американська академія кіномистецтва і науки (Academy of Motion Picture Arts and Sciences), громадська організація; заснована в 1927, осн. мета – підвищення освітнього, культурного та технічного рівня кінопродукції; з 1929 щорічно присуджує премію Оскар за кращий амер. фільм і досягнення в кіно (у 20 номінаціях), за найкращий закордонний фільм та за внесок у кіномистецтво: випускає каталоги наявної кінопродукції та довідники про амер. акторів.

американська революція → війна за незалежність Сполучених Штатів.

Американська федерація праці – Конгрес промислових профспілок (American Federation of Labor – Congress of Industrial Organisation, AFL-CIO), найбільше об'єднання профспілок у США, створене 1955 об'єднанням AFL (засно-

ване 1881) і CIO (засноване 1938); налічує бл. 13 млн. членів (1995).

американський футбол, командна спортивна гра, подібна до регбі; 2 команди по 11 спортсменів; очки здобувають переносом м'яча до зони воріт суперника, або копанням м'яча у такий спосіб, щоб він перелетів над поперечкою між стовпами воріт. І

америцій, Ат, радіоактивний, штучно одержаний (1944, Дж. Т. Сіборг і співробітники) хім. елемент з атомним числом 95; метал. Т

аметаст, мінерал, фіолетовий різновид кварцу; напівдорогоцінний камінь. І

Ам'єн (Amiens), м. у Франції, на р. Сомма, адміністративний центр департаменту Пікардія; 136 тис. мешк.; текстильна, гумова промисловість; унів.; туристичний осередок: музей; славетний кафедральний собор Нотр-Дам (XII ст.) з декоративними скульптурами. Старовинне м. Самаробріва, пізніше рим. військовий табір; 1185 приєднаний до Франції, давня столиця Пікардії; 1802 фр.-англ. мирний договір, яким закінчилася війна Франції з II коаліцією.

амігдалін, глікозид, що міститься в насінні гіркої різновиду мигдалю звичайного та багатьох інших плодівих дерев, надає характерного смаку й запаху; розкладається з виділенням отруйної ціаністо-водневої (синильної) кислоти.

аміа, єдиний відомий сьогодні вид кістеперих риб, що були розповсюджені у середині мезозойського періоду; заселяють ріки Пд. Америки; довж. бл. 60 см; здатні дихати атмосферним повітрям; хижкаки.

аміак, NH₃, неорганічна сполука, газ з різким запахом, добре розчиняється у

Америцій
 атомна маса 243;
 густина 13,67 г/см³;
 темп. пл. 994°C;
 темп. кип. 2607°C



Аметист

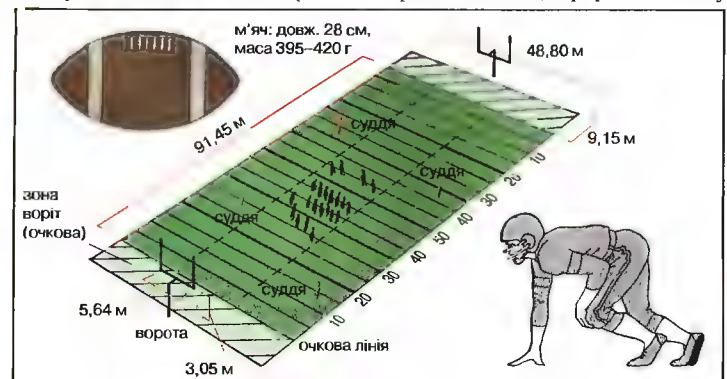

Американський футбол
 М'яч, спортивний майданчик зі спорстменами, рбзташованими для початку гри; спортсмен у спорядженні для гри у футбол

воді; використовують у виробництві азотної кислоти, штучних добрив, скраплений а. – як холодоагент в холодильних установках; часто вживана назва водного розчину а. – нашатирний спирт.

аміачна селітра, мінеральне азотне добриво, нітрат амонію з домішкою кальцію; останнім часом застосовують також магнієву селітру (з домішкою доломіту).

аміди, органічні сполуки, похідні карбоксильних (карбаміди) або сульфонових (сульфонаміди) кислот; використовують у в-ві синтетичних волокон, сульфонаміди – в медицині.

Амін Дада (Amin Dada) Оумез Іді, нар. 1925, угандійський політик, маршал; з 1967 верховний головнокомандувач збройних сил; співорганізатор військового перевороту 1971, згодом президент і глава уряду – фактично диктатор; його правління призвело до громадянської війни, поволеній 1979, в еміграції.

аміни, органічні сполуки, аліфатичні і арилові похідні аміаку; в їхніх молекулах присуття амінова група $-NH_2$; деякі а., напр., анлілін, отруйні; використовують у в-ві ліків, барвників, хімічних волокон, пластмас.

амінокислоти, численні органічні сполуки, що містять одну або кілька аміногруп (NH_2) та одну карбоксильну групу ($-COOH$); серед багатьох а. виділяють 20, які входять до складу білків (білкові а.); понад 200 інших а. (небілкові а.) входять гол. чином до складу рослин та мікроорганізмів; а. як материнська субстанція є складовими багатьох гормонів та вітамінів; рослини здатні синтезувати всі а., людина і тварини – лише деякі (ендогенні а., напр., аланін), решта повинна надходити з їжею та кормом (екзогенні а.).

амінь, перейняте з євр. благословення багатозначне літургійне слово, яким завершуються кожне богослужіння, християнські молитви, св. тексти (Євангелія, апостольські та ін. писання), проповіді, послання тощо, як вияв повної згоди: *Дійсно, так, справді, істинно, нехай це станеться, я до цього причасний*.

Амман, столиця Йорданії, у пн. частині країни; 936 тис. мшк., міська агломерація 1,4 млн.; текстильна, чинбарська промисловість; ремесла; численні банки; унів., мусульманські вузи; міжнародний аеропорт.

Амманаті (Ammanati) Бартоломео, 1511–92, іт. скульптор і архітектор доби

маньєризму; автор багатьох споруд, в т.ч. бібліотеки Сан Марко (Венеція), церкви Еремітани (Падуя), вілли Джулія (Рим); фонтан Пептуна на П'яцца делла Сінйорія у Флоренції.

амнезія, порушення пам'яті з відсутністю спогадів або певними спогадами про події і емоції власного життя; у різних видах спостерігається внаслідок сильних психоемоційних стресів, травм гол. мозку, психічних захворювань, епілепсії.

амніони, одна із зародкових оболонок плазунів, птахів і ссавців, яка безпосередньо оточує зародок; порожнина а. заповнена амніотичною рідиною (плодоючої води).

амніоти, хребетні (плазуни, птахи і ссавці), в яких у процесі зародкового розвитку утворюються зародкові оболонки.

амністія, законодавчий акт про помилування, яким повністю або частково анулюється покарання за певні різновиди злочинів чи правопорушень.

амок, психічний розлад, причини якого невідомі; загамарення свідомості, що починається несподівано: хворий починає гикати, неспоміаючи руйнуючи все, що стає на його шляху; супроводжується агресією, безглуздими вчинками; вперше спостерігали у тубільців Малайського архіпелагу; докладно описаний у повісті "Амок" С. Цвейга.

Амон, одне з найважливіших божеств стародавнього Єгипту; після ототожнення з Ра (А.-Ра) гол. бог країни, якого зображали у вигляді царя в короні з двома високими пір'янами.

амоніти, викопні головоногі молюски з багатокамерною спіраллю закрученою черепашкою поперечником від 1 см до 2 м; існували від девонського до крейдового періоду; найпоширеніші за кам'яності. і

амоніфікація, розклад органічних азотних сполук, що містяться в рослинних і тваринних рештках та продуктах виділення; в результаті утворюється аміак, що його здатні засвоювати рослини; одна з ланок кругообігу азоту в природі.

амортизатор, пристрій для пом'якшення ударів та гасіння коливань; а. розміщують між елементами, у якому виникають ударні імпульси, і частиною, яку захищають (напр., в автомобілі – між колесом і корпусом); розрізняють, зокр., твердотільні а. (напр., пружинні, гумові) та гідравлічні.

амортизація, в економіці процес поступової втрати вартості основних засо-

бів, які вживають упродовж певного періоду.

аморфне тіло, тверде тіло, для якого, на відміну від кристалу, не характерна впорядкована (кристалічна) внутрішня структура і відповідні фіз. властивості (напр., стала темп. плавлення, спайність, анізотропія); має структуру переродженої рідини, з якої воно утворене.

Амосов Микола Михайлович, нар. 1913, укр. лікар, учений в галузі медицини, біокібернетики; чл. НАНУ, дир. Інституту серцево-судинної хірургії; хірургічне лікування захворювань серця, легень; моделювання психічних функцій мозку.

Ампер (Ampere) Андре Марі, 1775–1836, фр. фізик; творець основ електродинаміки; відкрив закон взаємодії електричних струмів; запропонував першу теорію магнетизму; також праці з теорії імовірностей, застосування різновидного числення в механіці та ін.

ампер (А): 1) одиниця сили електричного струму, основна в системі СІ; це сила постійного електричного струму, при протіканні якого через 2 паралельні прямолінійні безконечно довгі провідники з нескінченно малим поперечним перерізом (розміщені у вакуумі на відстані 1 м один від одного) між цими провідниками на ділянці довжиною 1 м виникає сила взаємодії $2 \cdot 10^{-7}$ Н; 2) одиниця магніторухійної сили й на пружності магнітного поля в системі СІ (А/м).

ампер-година (А год), одиниця вимірювання електричного заряду, 1 А год = 3600 Кл.

амперметр, вимірювач сили електричного струму, проградуваний в ампе-

рах. А (мА, мкА); включається в електричне коло послідовно.

ампір (стиль імперії), пізній різновид класицизму, виник у Франції 1800–15; пов'язаний із правлінням Наполеона I; сильний вплив давньорим. мистецтва (зокр., в архітектурі), монументальні споруди, численні декоративні елементи (в т.ч., символи влади); мода, пов'язана з античністю. I

амплітуда, найбільше значення величини, яка періодично змінюється, напр., найбільше відхилення маятника від положення рівноваги, найбільше значення тиску. I

амплуа, спеціалізація, якої дотримується актор у театрі до поч. ХХ ст.; спектр ролей був зумовлений його психологічним типом та зовнішністю.

ампутація, оперативне видалення органа або частини тіла, напр., кінцівки, соска, матки.

Амрітсар, м. в Індії (Пенджаб), поблизу кордону з Пакистаном; 709 тис. мшк.; текстильна, цукрова промисловість; в-во килимів; унів.; Золотий Храм (XVI–XVIII ст.), в якому зберігається золота книга сикхів *Грант Саліб* (Granth Sahib). Заснований 1577 Четвертим гуру сикхів Рамдасою; релігійний центр сикхів; 1984 підрозділи індійської армії взяли штурмом Золотий Храм, де перебували сикхівські сепаратисти.

Амстердам (Amsterdam), конституційна столиця Нідерландів; сполучений каналами з Північним м. та Райном; 702 тис. мшк., міська агломерація 1,1 млн.; другий після Роттердама промисловий центр (літаки, рухомий склад залізничного транспорту, автомобілі, нафтопереробний комплекс, славетні заклади гранування алмазів) і торговельний

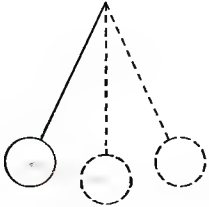

Амплітуда

Ампір в архітектурі, меблях і одязі

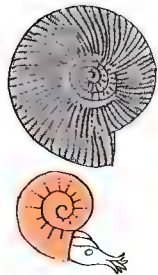
Амоніт
Скам'яніла черепашка (вгорі) і реконструкція дорослого індивіда (внизу)

Архітектура



Меблі

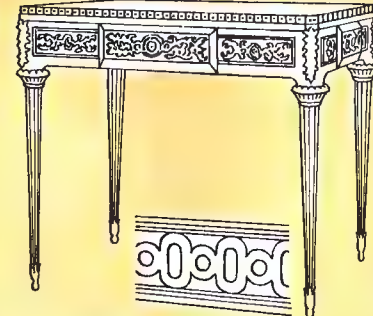

орнамент

Одяг





Р. Амундсен
Маршрути експедицій
Р. Амундсена та
Р. Скотта до S

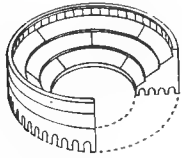

Амфітеатр



Амфори

порт країни; міжнародний аеропорт Шифол; культурний (музеї, в т.ч. Рейксмузеум, Вінсенга ван Гога, Дім Рембрандта), науковий (Королівська АН, 2 унів.) і туристичний центр світового значення; місто перетинають 160 концентричних каналів, понад якими нависають бл. 1000 мостів; численні храми (XIV-XVII ст.), пам'ятки світської архітектури (XVII-XX ст.), в т.ч.: королівський палац, Морський Арсенал, біржа. Міські права бл. 1300; чл. Ганзи; столиця Батавської Республіки, пізніше Королівства Нідерланди.

Амудар'я, р. в Таджикистані, Узбекистані й Туркменістані, частково прикордонна з Афганістаном; утворюється злиттям рік П'яндж і Вахш (витоки в г. Гіндукуш); довж. 1415 км (з П'янджем 2540 км), тече між пустелями Каракуми і Кизилкум; у роки сильних опадів впадає в Аральське м.; використовується для зрошення (Каракумський канал); вода сильно забруднена солями мінеральних добрив і пестицидами.

Амундсен (Amundsen) Роальд, 1872-1928, норвезький мандрівник, полярний дослідник: 1903-06 вперше проплив Пн.-Зх. проходом від Гренландії до Аляски; 15 XII 1911 першим досягнув S; намагався досягнути N дрейфом; *Здобула Південного полюса*. К

Амундсена море, частина Тихого ок., б. узбережжя Зх. Антарктиди (Земля Мері Берд); 98 тис. км²; гл. до 585 м; солоність бл. 33,5‰; шельфові льодовики; назване на честь Р. Амундсена.

Амундсен-Скотт, наукова станція США на Пд. полюсі (Антарктида), на вис. 2800 м; частина станції міститься під льодом; база полярних експедицій; заснована 1957.

Амур, найбільша р. на Далекому Сх. в Росії та Китаї (частково прикордонна); довж. 2824 км (від витоків р. Аргуні – 4440 км); площа басейну 1855 тис. км². Осн. притоки: Сунгарі, Уссурі (праві), Зея, Бурея (ліві); підживлюється мусонними дощами (вел. повені 1897, 1928, 1956); гол. м. на А. – Хабаровськ.

АМФ → аденозинмонофосфорна кислота. **амфібія**, колієний транспортний засіб (напр., автомобіль, танк), пристосований для пересування по суходолу та воді.

амфіболі, група мінералів, крем'яні й глинокрем'яні сполуки натрію, кальцію, марганцю і заліза; часто складові магматичних і метаморфічних скель; утворюють кристали, волокнисті (азбест) або щільні (нефрит) скупчення.

амфіборія, логічна помилка; виникає з такої граматичної побудови вислову, яка призводить до його двоякого тлумачення.

амфікліонія, у Стародавній Греції союз держав, об'єднаних навколо святини якогось бога; найвідоміша – Дельфійська А., відіграла також політичну роль.

амфітеатр, у стародавній рим. архітектурі відкрита споруда для видовищ, еліпсоподібна у плані, з ареною посередині та місцями для глядачів, які уступами вивисшуються довкола неї (Колізей); теп. – зал для глядачів (або його частина), що здійснюється концентричними чи напівкруглими колами доверху, також назва будівлі із таким залом. **амфора**, у Стародавній Греції глиняна посудина для рідких у 2 вертикальними ручками, часто оздоблена. **амфотерність**, здатність деяких хім. елементів та сполук виявляти і кислотні, і основні властивості.

анабастисти, радикальний рух в середовищі Реформації, що виник у 1-й полов. XVI ст. у Швейцарії і Пд. Німеччині; відкидали хрищення немовлят, проголосували суспільну рівність і спільність багатств; переслідувані за участь у селянській війні під проводом Т. Мюнцера; справили вплив на баптистів і аріан.

анабіоз, реверсивний (зворотний) стан удаваної смерті, що зустрічається у нижчих тварин і рослин; максимальне обмеження життєвих функцій організму в період несприятливих зовнішніх умов, напр., посуха, надто низька або висока температура.

анаболізм, процеси синтезу (або обміну) речовин.

Анадир (Анадыр'), р. в Росії, у Чукотському автономному округі; довж. 1150 км; впадає у Берингове м.

анаероби (анаеробні організми), організми, які живуть в середовищі, що не містить вільного кисню; а. факультативні (умовні) переносять кисень (напр. дріжджі, стафілококи, кишкова паличка), а. облигатні (безумовні) не виносять кисню (напр. палички правця, Clostridium botulinum і газозвої гангрені, солітери; кисневі організми – аероби).

анаеробний процес (анаеробіоз), біохім. процес, що відбувається без участі атмосферного кисню, напр., ферментація, гліколіз.

анаеробні організми → анаероби.

анаконда, рід удавів класу плазунів; тропічна частина Пд. Америки; 4 види;

довж. бл. 9 м; полюють уночі, занурившись у воду. **Анакреонт**, бл. 570 – бл. 485 до н.е., гр. лірик; любовні, застілляні пісні, елегії, епіграми.

анакреонтична поезія, легкі жартівливі поетичні твори, що прославляють радощі життя, кохання, найчастіше описи бенкетів.

Анаксагор з Клазомен, бл. 500 – бл. 428 до н.е., гр. філософ; прагнув узгодити погляди представників іонійської натурфілософії та елеатів; вважав, що дійсність збудована з безконечного і незмінного насіння речей, урухомлених розумом.

Анаксимандр з Мілету, бл. 610 – бл. 547 до н.е., гр. філософ, представник іонійської натурфілософії; першоосновою сущого вважав безконечну, невизначену безкрайність, рух якої призводить до виникнення речей.

Анаксимен з Мілету, бл. 585 – бл. 525 до н.е., гр. філософ, представник іонійської натурфілософії; першоосновою сущого вважав безконечне, вічно рухливе повітря, з якого через згущення і розрідження виникають усі речі.

аналіз (аналітична реакція, реакція розкладу), хім. реакція, полягає у розкладі данні хім. сполуки на простіші речовини; відбувається за схемою АБ = А + Б, напр., розклад оксиду ртуті на складові елементи: 2HgO = 2Hg + O₂.

аналіз, метод досліджень, полягає у розкладанні цілого на складові частини і дослідженні кожної з них окремо; а. може бути інтелектуальною чи фізичною функцією.

аналіз математичний, один із найважливіших розділів математики, який спирається, передовсім, на поняття функції і границі; включає в себе диференціальне та інтегральне числення; до н. м. належать також: теорія аналітичних функцій, теорія диференціальних та інтегральних рівнянь, диференціальна геометрія та ін.

аналітична філософія, філософський напрямок, який розвивався відпоч. XX ст. до II Світової війни, пер. у Великій Британії та США (Д. Мур, Б. Рассел); гол. завдання філософії вбачали у формальному або лінгвістичному аналізі мови, який полягає, насамперед, у застосуванні критерію смислу в аналізі її мовних засобів.

аналогічні органи, органи, що виконують подібні функції у різних тварин, хоча мають різну будову та походження.

аналогія, в логіці поняття, що означає перенесення тверджень про даний предмет на ін. на підставі їх подібності; в звичайному розумінні – подібність у певному відношенні.

аналогова техніка, одна з технік (поряд з цифровою) створення, пересилання і перетворення сигналів; а. т. операції аналоговими сигналами, тобто неперервними в часі змінами фізичної величини; застосовується у багатьох вимірвальних приладах (аналоговим сигналом є відхилення стрілки терезів або довжина стовпчика ртуті в термоетрі), у перетворювачах звуку (гучномовці, мікрофоні).

аналогі, наложі (гр. *analogion* – підставка для книг), у православному храмі високій, з похилим верхом, вкритий тканиною стовпик, який використовують під час відправ при читанні Євангелія як кафедру та як підставку при викаденні для поклоніння віруючим хреста, богослужбних книг, ікон та ін. святощів.

анальгетики, лікарські речовини, що усувають або зменшують біль; наркотичні а.: морфін, опіоніол, промедол; ненаркотичні а.: амдіопірин, анальгін.

анамнез, історія життя і хвороби людини; сукупність даних про виникнення і перебіг хвороби, умови життя, перенесені захворювання, шкідливі звички і впливи; а. збирають з метою використання для діагностування, прогнозу, лікування, профілактики.

анамнії, назва хордових, в яких у процесі розвитку зародка не утворюється за родкова оболонка (амніон); круглороті, риби та земноводні; протиставляння амніям.

ананас, багаторічна трав'яниста рослина родини бромелієвих Пд. Америки; вирощують у зоні тропіків; листки жорсткі, колочі, сизко-зелені; великі (до 5 кг) шишкоподібні суцвіття істічні (міякоті), з приємним смаком і запахом; з них виготовляють компоти, соки, джеми. **Ананьїв**, м., районцентр Одеської обл., 10 тис. мешк.; підприємства будівельних матеріалів, харчової промисловості; виник у 1767 як козацька слобода, м. і навігаційний центр з 1837.

анархізм, політична доктрина й суспільний рух, який протиставляє будь-якій суспільній владі; вимагає ліквідації держав і заміни їх бездержавним устроєм, який спирається на вільні від будь-якого примусу союзи виробників і споживачів (союзи громад); ідеї а. остаточно сформувалися в XIX ст.; хронологічно а. ділиться на індивідуалістичний а.

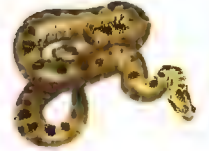

Анаконда



Ананас

(П. Прудон, М. Штірнер), колективістський (М.О. Бакунін), комуністичний (П.О. Кропоткін).

анархізм в Україні, поширився з кінця XIX ст. під впливом ідей П. Кропоткіна; під час Укр. революції 1917-21 ідейна основа багатьох селянських рухів, ос. махновщини; анархісти боролися проти всіх влад – нім. окупантів, укр. держав, білогвардійців, більшовиків (з останніми періодично укладали тактичні союзи); а. в. У. розгромлені більшовиками на поч. 20-х; лідери: Н. Махно, В. Волін (Біхенбаум), П. Аршинов (Марін).

Анастасі (Anastasi) Анна, нар. 1908, амер. психолог; розробила ряд стандартних тестів на вимірювання психічних характеристик; значний внесок у розробку *психометрики*.

анатоксин, токсин (отрута) бактерій, що позбавлені хвороботворних властивостей; з а. виготовляють профілактичні сироватки (а. дифтерійний, а. правцевий).

Анатолійська Височина, вис. у Туреччині, в Малій Азії, між горами: Понтієвськими й Тавр, на вис. 900-1500 м; часті землетруси; погаслі вулкани (Ерджіяс, 3917 м), солоні озера (Пуз); субтропічний сухий клімат; сухі степи і напівпустелі.

Анатолія, назва, що вживалася у стародавній Греції на окреслення Малої Азії, ос. її зах. узбережжя, колонізованого греками; теп. географічно-історичний термін на означення всієї аз. частини Туреччини.

анатомія, наука про будову організму людини, тварин або рослин; пер. з точки зору функцій, які виконуються.

анафема (анатема), у Католицькій і Православній Церкві урочисте накладення відлучення; покарання цілковитим позбавленням участі в житті Церкви, призначається за найтяжчі провини.

анафора (гр., дослівно *піднесення*): 1) стилістична фігура, що полягає в повторенні тих самих звуків, складів, слів чи навіть синтаксичних конструкцій на поч. суміжних речень, віршових рядків чи строф, буває звуковою, лексичною, синтаксичною, строфічною, ритмічною тощо; 2) гр. назва кульмінації, ядра, найбільшого гайства Божественної Літургії – Приношення Спасительної Євхаристійної Жертви *Нового Заповіту*.

Анахарсіс, VI ст. до н.е., скіфський мудрець; відомий з оповідей Геродота; багато мандрував світом, користувався вел. пошаною в Афінах; убитий скіф-

ським царем Савлієм за спробу запровадити у Скіфії культ Гері; припускають, що А. винайшов тліючий труп, двозубий якір, розробляв проекти літальних апаратів.

Анахайм (Anahelm), м. у США (Каліфорнія); 275 тис. мешк.; міська агломерація А.-Санта-Ана 2,4 млн.; великий центр електронної промисловості; відомий осередок розваг Діснейленд.

анахорет, тип пустельника у ранньому християнстві, популярний ос. у Єгипті і Сирії; а. жив у повному відособленні від людей, практикуючи аскетизм і віддаючи хвалу Богові молитвою.

анакронізм, неузгодженість з часом: 1) хронологічне поєднання явищ або фактів, які не могли відбутися одночасно; 2) застарілі погляди, звичай; 3) застосування визначень, термінів, невідповідних рівневі знань і духові епохи.

Ангара, р. в Росії, права притока Єнісею; довж. 1779 км; витікає з оз. Байкал; водосховища і гідроелектростанції (Пркутська, Братська, Усть-Ліпінська); судноплавна (з розривами поблизу гребель); гол. м. на А. – Іркутськ.

ангел, у християнстві безтілесна істота, посередник між Богом і людьми, виконує волю Бога; добрі а. служать Богові й людям (напр., а.-хоронитель), злі а. (диявол, сатана), які збунтувалися проти Бога, схилиють людей до гріха; віра в існування а. присутня також в юдаїзмі та ісламі.

ангідрит, мінерал, сірчаний вапняк; білий, сіруватий або блакитний, прозорий; часто – у покладах солі; використовується у хім. промисловості та для виготовлення цементу.

ангіна, гостре інфекційне захворювання, яке характеризується запаленням слизової оболонки горла або піднебінних мигдаликів, найчастіше спричинене бактеріями; *angina pectoris* – давня назва стенокардії (грудної жаби).

англійська мова, належить до зах.-германської підгрупи герм. групи індоєвроп. сім'ї мов; державна мова країн Брит. Співдружності, США та Канади (поруч із фр.); періоди: старангл., середньоангл. та новоангл.; основа літературної а. м. – лондонський діалект; варіанти: брит., амер., канадський, австрал. К

Англійська революція 1640-60, поширена в минулому назва періоду історії Англії середини XVII ст., який характеризується політичною та релігійною напруженою, котра призвела до громадянської війни 1642-48, страти короля

Карла I у 1649, проголошення республіки та правління О. Кромвелла (протекторату); в сучасній зх. історіографії термін А. р. 1640-60 майже не використовується.

Англійська революція 1688-89, політичний та державний переворот в Англії; безкровне усунення з престолу, на сампередз ініціативи вігів, короля Якова II Стюарта (католика) та покликання на трон його дочки Марії II разом з чоловіком Вільгельмом III Оранським (протестантів) й ухвалення *Білля про права* (*Bill of Rights*), яким королівська влада була обмежена на користь парламенту; встановила в Англії обмежену конституційну монархію і правління монарха протестанта.

Англійська республіка, республіканський устрій, запроваджений в Англії 1649 після страти Карла I; правління парламенту і военачальників, фактично домінуюче становище О. Кромвелла; придушення руху левелерів, повстання ірландських католиків і опору шотландських роялістів; 1653 перехід усієї влади до Кромвелла (протекторат); 1659 повернення до республіканського правління, а 1660 до монархії (Карл II).

англійська чистокровна верхова порода коней, порода англійських верхових коней; масть пер. гніда або рудувата; часто використовують для облагородження ін. порід коней.

Англійський канал → Ла-Манш.

англійський парковий стиль, напрям мук у садово-парковому мистецтві, головним принципом якого було формування простору за зразком природного ландшафту; виник у Англії у XVIII ст., від кінця XVIII ст. поширився по усій Європі.

англіканство, доктрина і літургія англ. національної Церкви, заснованої 1534 Генріхом VIII; доктрина близька до кальвінізму, літургія до католицизму, верхнюю владою Церкви є король; всі англканські Церкви світу становлять Англканську Спільноту.

Англія (Енгланд), найбільша з найрозвиненішим господарством частина Об'єднаного Кор. Великої Британії та Пн. Ірландії; 130,4 тис. км², 48,7 млн. мешк. (бл. 85% усього населення); крім Лондона, поділяється на 46 графств (серед яких 6 метрополій); назва А. часто вживається для окреслення усієї держави. К

англо-бурські війни, вела Велика Британія проти бурів (I війна: 1880-81, II: 1899-1902) з метою анексії багатих по-

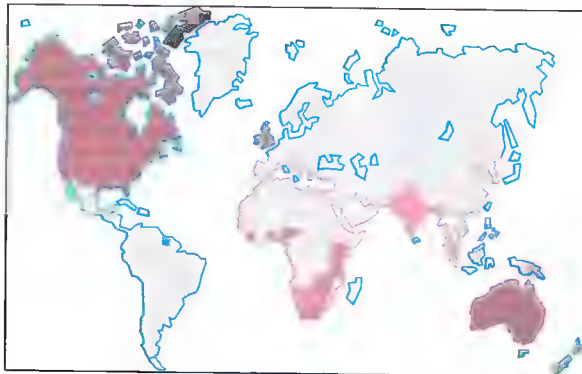

клади золота і алмазів) республік Трансваалю і Оранії (Оранжевої); 1902 закінчилися перемогою Великої Британії.

Англо-Транська нафтова компанія → Бритиш Петроліум.

ангоби, різнокольорові глини (природні або виготовлені із застосуванням окислів металів), які використовують для розпису кераміки.

ангора, порода котів, кіз, кроликів з довгою шовковистою шерстю або вовною; вовна ангорських кіз – мохер.

ангстрем (Е), одиниця довжини, що застосовується в деяких галузях науки; 1 Е = 0,1 нм = 10⁻¹⁰ м.

Ангілья (Anguilla), залежна територія Великої Британії у Карибському м., на коралових о-вах: А. Сомбреро та ін. у складі Малих Антилських о-вів; 96 км², 12 тис. мешк. (2001), пер. чорношкірі та мулати; столиця Валлі; державна мова англ. К

Ангкор, руїни столиці держави кхмерів (IX/X XV ст.) у Камбоджі, на пн. від оз. Тонлесап; відкриті 1861; рештки резиденції правителів і великих св., що займають бл. 100 км²; провадилася реконструкція, зокр., славетного храму А.-Ват (XII ст.).

англи, германське плем'я, що наприкінці античних часів осіло б. основи Ютландського півостр.; V-VI ст. разом із саксами та ютами завоювали Британію (звідки й назва Англія), витісняючи з неї бритів.

Ангола (Angola, Республіка Ангола), держава в Африці, на узбережжі Атлантичного ок.; гориста (до 2620 м), на вис. Біє; екваторіальний клімат, на пд. зах. тропічний д. сухий; переважає савана. Народ банту; більшість католики; гол. м.: Луанда, Лубанго, Намібе. Основою

Англійська мова Територія, на якій англійська мова поширена як рідна (темний колір), а також як друга мова (світліший колір)

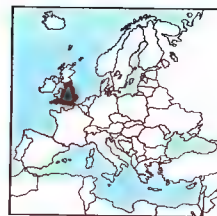

Ангілья



Ангола

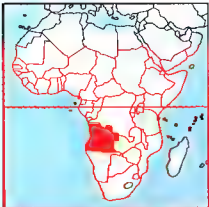

Ангола
1,3 млн. км²
10,4 млн. мшк. (2001)
8 мшк. на км²
Столиця: Луанда
Державна мова: порт.
Грошова одиниця: нова кванза

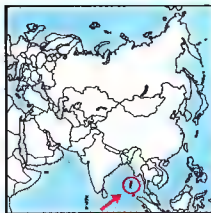

Андаманські та Нікобарські Острови

економіки є землеробство (маніок, кукурुза, олійна пальма, банани) і гірничо-добувна промисловість (нафта, алмази); лісівничтої рибальство. Істо рід. У середньовіччі у пн. частині А. держава Конго, в центр. – Ндонго; від кінця XV ст. присутність португальців, які XVI–XVII ст. загарбали країну; в XVII ст. один з найбільших центрів торгівлі невільниками; колонія (формально від 1885), від 1951 заморська провінція Португалії п.н. Порт-Ж. Африка; від 1961 збройна боротьба за незалежність; гол. організації: Народний рух за визволення А. (МПЛА), Національний союз за повну незалежність А. (УНТА) і Національний фронт визволення А. (ФНЛА), які ворогували між собою; від 1975 незалежна республіка; владу в А. перейняла МПЛА; 1976 з військовою допомогою СРСР, Куби і НДР відбито іноземну інтервенцію; 1976 запроваджено однопартійну політичну систему за зразком комуністичних держав; 1977 УНТА відновила протистояння, користуючись підтримкою ПАР і США; 1988 угода про вивід з А. військових контингентів ПАР і Куби; 1991 перемир'я, легалізація багатопартійної системи; 1992 перемога МПЛА на виборах і нова громадянська війна, яка закінчилася 1994 перемир'ям у Луанді (Замбія); з 1998 війська УНТА контролюють 1/3 території А. Уряд президента Е. Душ Сантуша веде боротьбу з антиурядовими угрупованнями, які використовують нестабільність у ДРК. На даний час спроби ООН забезпечити мирний процес на підставі Луасакських угод не дали результатів. К

Ангро Майнью (Ангра-Манью, Аріман), в давньоіранській міфології дух знищення, усоблення зла, темноти й неправди, одвічний ворог доброго Агури Мазди.

Андалузія (Andalucía), автономна обл. та історична країна в Іспанії, на узбережжі Середземного м. та Атлантичного ок.; 87,3 тис. км², 7,3 млн. мшк.; адміністративний центр Севілья, ін. м.: Малага, Кордова, Гранада, Кадікс; низ. Андалузії, на пд. сх. Андалузійки: з пасмом Сьєрра-Невада (вис. до 3478 м); вирощування оливки, бавовни, коркового дуба, винограду; туристичний регіон світового значення (узбережжя Коста-дель-Соль).

Андалузські гори (Сьєрра Невада), гори в Іспанії, вздовж узбережжя Середземного м.; вис. до 3478 м (Мульєсен - най-

вища вершина Іберійського півостр.); вічнозелені ліси, макі; на вершинах білі сніги; гол. м. – Гранада.

Андаманське море, називаючись морем, частина Індійського ок. (пн. сх.), між Андаманськими та Нікобарськими островами та півостр. Індокитай і о-вом Суматра; 602 тис. км²; пл. до 4507 м; впадають р.: Іранді, Салуїн; порти: Рангун (М'янма), Пінанг (Малайзія), Пхунгет (Таїланд).

Андаманські та Нікобарські Острови (гінді Андаман аур Нікобар двіп-самуг; англ. Andaman and Nicobar Islands), федеральна територія Індії, в Індійському ок.; включає 2 групи гористих та вкритих лісом о-вів; відокремлені Бенгальською зат. від Андаманського м.; 8,2 тис. км², 300 тис. мшк.; гол. м. і порт Порт-Блер; плантації пальми, арка, каучуконосів. К

андеграунд, (від англ. underground підпілля), напрям у сучасному мистецтві; виник у 50-ті роки ХХ ст. у країнах з тоталітарним режимом; притаманні: бунтарство, відмова від загальноприйнятних цінностей, ідеології, традицій та норм, епатиж.

андезит, вулканічна порода, складається пер. з плагіоклазу, а також амфіболів або піроксенів; будівельна сировина; кислототривкий матеріал.

Андерлехт, бельгійський футбольний клуб; заснований 1908 у Брюсселі; стадіон Констан ванден Сток/Парк Астрід; кольори: білий з бузковим; чемпіон Бельгії – 24; Кубок Бельгії – 7; Кубок Кубків – 2, Кубок УЄФА – 1, Суперкубок УЄФА – 2; гол. тренер Ейме Антуеніс.

Андерс (Anders) Вільям, нар. 1933, космонавт США; 1968 на кораблі Аполлон 8 здійснив перший політ до Місяця з виходом на селіноцентричну орбіту.

Андерс Федір Фердинандович. 1868-1926, укр. та рос. інженер-конструктор, започаткував дирижаблестроювання в Україні та Росії; 1911 збудував перший в Україні та Росії дирижабль м'якої конструкції *Кіив* (об'єм 850 м³), на якому зробив бл. 160 польотів; 1924 створив оригінальний проект дирижабля жорсткої конструкції.

Андерсен (Andersen) Ханс Крістіан, 1805-75, данський письменник; класик світової дитячої літератури; відомі казки (*Русалочка*, *Гідке качена*, *Дівчачий чобіток*, *Дівчинка із сірняком*); романи.

Андерсон (Anderson) Джилліан, нар. 1968, амер. актриса театру і кіно; ролі у театрах; 1991 премія Theatre World

Award, за роль у виставі *Absent Friends*; гол. роль агента Дайни Скаллі в серіалі *Секретні матеріали* принесла їй світову славу, премію *Золотий Глобус* і *Еммі* як найкращій актрисі телесеріалів.

Андерсон (Anderson) Пол Томас, нар. 1970, амер. кінорежисер, сценарист; побутові драми, що порушують *Табун Hard Eight*, *Boogie Night*; 2000 приз Золотий ведмідь за фільм *Маєнолія*.

Андерсон (Anderson) Шервуд, 1876-1941, амер. письменник; провісник сучасної психоаналітичної і побутової амер. прози; повісті та новели (*Вайнсберг*, *Огайо*, *Триумф ялиця*), літературні та біографічні нариси.

Андерссон (Andersson) Бібі, нар. 1935, шведська кіноактриса; ролі в психологічних драмах І. Бергмана (*Сьома печатка*, *Сунічна сальвіана*, *Біля витоків життя*, *Персона*, *Пристрасть*, *Сцени з подружнього життя*) та ін. режисерів (*Коханка*, *Постіль для брата і сестри* В. Штемані); грас і в театрі.

Анджеліко Фра (Анжеліко Фра), ис. Гвідо ді Петро, званого також Іль Беато чи Фра Джованні да Фезоле, 1387-1455, іт. маляр межі готики й Ренесансу; домініканин, блаженний; фрески (в т.ч. у монастирі та церкві Сан Марко у Флоренції), релігійні образи (пер. зображення Марії, райські сцени, ангели).

Анди, молода гірська система у Пд. Америці; тягнуться вздовж узбережжя Тихого ок., від Карібського м. до о-ва Вогняна Земля; довж. 9000 км, шир. 200-800 км, вис. до 6960 м (Аконкагуа); поділяються на Пн. А., Центр. А. і Пд. А.; складаються з паралельних хребтів і Берегових Жх., Центр. і Сх. Кордильєр, розділених високими плоскотір'ями, ланадінами або улоговинами; діючі вулкани, гол.: Сангаї, Пураце, Котопахі, Льюмольйльєко (найвищий на Землі); земля труси; льодовики; межа вічних снігів від 600 м на пд. до 6300 м на пн.; видобуток руд міді, олова, антимонію, цинку, свинцю, срібла, золота, нітратину (чилійської селітри). К

Андієвська Емма, нар. 1933, укр. письменниця, малярка, з 1943 в еміграції (Франція, США, ФРН); характеристика поезика сюрреалізму, ускладненість композицій її тексту в прозі; збірки поезій *Базар*, *Кав'ярня*, *Архитектура ансамблю*, романи (*Геростратів*), *Роман про людське призначення*, виставки.

Андо Гіросіе, 1797-1858, японський маляр укійо е; останній з великих май-

стрів кольорового деревориту; пейзажі, птахи та квіти, фігурні композиції; майстер у передачі світла і погоди; популярний на Заході; *Сто знаменитих красивіа Едо*.

Андора (Andora la Vella, Андора-ла-Велья), столиця Андорри, на березі р. Вальра; 20 тис. мшк.; туристичний центр світового значення; закордонні банки; романський собор (XII ст.), палац (XVI ст.).

Андорра (Andorra, Князівство Андорра), держава у Європі, в Піренеях; розташована в долині р. Вальра, оточена високими (до 2946 м) та вкритими лісом гірськими пасмами; клімат грецький субтропічний. Андорці, пер. католики. Основа економіки: туризм (бл. 10 млн. гостей щороку), торгівля (безмитна зона). **Історія**. За договором 1278 князівство під спільним управлінням фр. графів Фуа (їхні права 1607 перейшли до глави фр. держави) та єпископів із Сео-де-Ургель у Каталонії; середньовічна структура управління проіснувала до ХХ ст.; від 1993 (конституція) суверенна держава (хоча й надалі керівниками А. залишаються президент Франції та єпископ Сео-де-Ургель), парламентсько-кабінетна система правління; 1990-94 прем'єр Андорри Оскар Рибас Рейг здійснив конституційну реформу. 1997 уряд очолив Марк Форне Молне, лідер Ліберального союзу. К

Андреаді Галіна (справжнє Минаїв), нар. 1932, укр. співачка (меццо-сопрано); на еміграції у Аргентині, США; солістка Оперного театру Буенос-Айреса; партії: графиня Монморансі (*Мати Ярослава - королева Франції*), *Мати (Маєра)*; концертна діяльність.

Андреотті (Andreotti) Джуліо, нар. 1919, іт. політик; чл. християнсько-демократичної партії Італії, з 1954 неодноразово у складі уряду. зокр. 1959-66 – міністр оборони, 1983-89 – міністр закордонних справ, 1972-73, 1976-79 і 1989-92 – прем'єр-міністр; 1993 звинувачений у корупції та зв'язках із мафією, 1995 притягнений до судової відповідальності, полишив політичну діяльність. 1999 виправданий через брак доказів.

Андрич (Андріч) Іво, 1892-1975, боснійський письменник; романи (*Міст на Дрині*) та оповідання, гол. чиним з історії Боснії; екзистенціальна проблематика; Нобелівська премія 1966.

Андрієнко-Нечитайло Мішель (Михайло Федорович), 1894-1982, укр. живо-

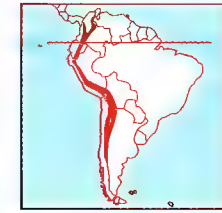

Анди



Андорра
453 км²
67,6 тис. мшк. (2001)
149 мшк. на км²
Столиця:
Андора-ла-Велья
Державна мова:
каталанська
Грошова одиниця:
євро

писець і театральний художник; працював у Одесі, з 1920 на еміграції (Румунія, Чехія, з 1923 Франція); твори у кубо-конструктивістській манері (*Конструкція*), сюрреалістичні (*Ярмарковий намет*), у поєднанні стилів (*Сценічний простір*); оформлення вистав (*Електра* Г. фон Гофманстала, *Жарптиця* І. Стравінського), мистецтвознавчі статті.

Андріївська церква (церква св. Андрія) в Києві, збудована 1747-53 (за ін. даними 1749-54) на місці Хрестовоздвиженської церкви; барокова; проєкт Б. Растреллі, керівник будівництва І. Мічурін; інтер'єр (різьблення, ліпнина, живопис) – О. Антропов, Г. Левицький, І. Вишняков, П. Борисполец та ін.; у плані хрестова (31,5-22,7 м); висота церкви з хрестом – 46 м. І

Андрій Боголюбовський, бл. 1111-74, кн. володимиро-суздальський і 1157-74, син Юрія Долгорукого; 1169 зруйнував Київ, вивіз з Києва ікону Пресвятої Богородиці; прагнув до зміцнення князівської влади, боровся з боярами; основоположник майбутньої Московської держави; убитий внаслідок організованої боярами змови.

Андрій майстер, укр. маляр XV ст. родом з Волині; очолював роботи з розпису замкової каплиці в Любліні (1418); органічне поєднання готичної архітектури й візантійських малярських традицій.

Андрій Первозванний, ? – бл. 70 н.е., один з Христових апостолів, святий покровитель України; юдей з Віфсаїди Галілейської, брат апостола Петра, перший учень Ісуса Христа; за переказами, під час III місіонерської подорожі



Андріївська церква на Андріївському узвозі в Києві (архітектор Б. Растреллі)

відвідав Сванетію, Осетію, Абхазію, морем прибув до Криму (Керч, Феодосія, Херсонес), Дніпром піднявся до оз. льмень, побував у районі Київських пагорбів; розіп'ятий у м. Патри (Греція) на Х-подібному (*андріївському*) хресті; в пам'ять про А. П. у Києві споруджено церкву св. Андрія (1086), храм Воздвиження Хреста Господня (XIII ст.), храм св. Андрія Первозванного на Андріївському узвозі (XVIII ст.).

Андріяшик Роман Васильович, 1933-2000; романи: *Люди зі страху*, *Додому нема вороття*, *Полтва*, *Сторонець*; моральні, філософські проблеми сучасності; Шевченківська премія 1998.

андрогени, чоловічі статеві стероїдні гормони: тестостерон, андростерон, андростендіон; зумовлюють розвиток та діяльність органів розмноження у чоловіків та повну вторинних статевих ознак (будова тіла, волосистість), впливають на заг. обмін речовин, стимулюють біосинтез білків.

андроїд, робот, зовні подібний до людини.

андрологія, розділ урології, що вивчає фізіологію, фізіопатологію та захворювання чоловічих сечостатевих органів.

Андромеда, сузір'я північного неба, містить одну з найближчих галактик – Туманність Андромеди.

андропауза (клімакс, клімактерій у чоловіків), період у житті чоловіка, коли згасає гормональна активність яєчок; настає між 50-60-им роками життя.

Андрос (Andros), найбільший з-поміж Багамських о-вів, у державі Багами (Мезоамерика), 5,9 тис. км², 8 тис. мешк.; вирощування ананасів; дорогоцінні сорти дерева; риболовля; туризм; гол. м. Кокл-Таун.

Андруцький Ієоргій (Юрій) Володимирович, 1827-?, укр. громадський діяч; чл. Кирило-Мефодіївського товариства, 1847 заарештований, висланий до Петрозаводська, де розробив конституційний проєкт *Начерк Конституції Республіки* (передбачалася ліквідація монархії у Росії та створення Слов'янських Сполучених Штатів, одним з 7 мала бути Україна з Причорномор'ям, Галичиною та Кримом); 1850-54 інтернований у Соловецькому монастирі, відзначився при обороні від англ. ескадри: після 1857 повернувся в Україну.

Андрущенко Дмитро Васильович, 1885-1965, укр. диригент, кобзар, педагог; організатор і диригент першої в Украї-

ні капели бандуристів (Суми); виготовляв музичні народні інструменти.

Андрусиня Костянтин, 1907-83, канадський літературознавець та перекладач укр. походження; д-р філософії, фахівець з історії фр. та укр. літератури, проф. Саскачеванського унів. (організував кафедру укр. мови), чл. Королівського товариства Канади та НТШ; уклад вел. укр.-англ. словник, переклав англ. мовою твори І. Франка, В. Стефаніка, М. Коцюбинського, М. Хвильовика, М. Черемшини, ред. перекладу і видання *Кобзаря* Т. Шевченка.

Андрусьв Петро, 1906-81, укр. маляр, з 1947 у США; один із засновників і викладач *Укр. мистецької студії* (Філадельфія); масштабні полотна пер. на історичну тематику (*Князюа гристань у Києві*, *Бій під Конополом*), ікони, праці з мистецтвознавства.

Андрухович Юрій Ігорович, нар. 1960, укр. поет, прозаїк, есеїст і перекладач; 1987 разом з В. Небораком та О. Ірванцем заснував постичну групу *Бу-Ба-Бу*; постмодерністська проза із численними літературними алюзіями, гротескним трактуванням стереотипів; поетичні акції з елементами перформансу (*Крайслер Імперіал*); збірки *Середмістя*, *Екзотичні птахи тропіци*, повісті *Рекреації*, *Московіада*, *Перверзія*; переклади з Т. Конвіцького, Р.-М. Рільке, Ф. фон Герцмановскі-Орландо, Б. Пастернака, О. Мандельштама.

Андрарапалд, штат Індії, на узбережжі Бенгальської зат.; 275 тис. км², 72 млн. мешк., пер. телугу; адміністративний центр Хайдарабад; височинно-гористий; плато Декан та Сх. Гати; економіка аграрна; вирощування на узбережжі рису, цукрової тростини, кокосової пальми; видобуток кам'яного вугілля, слюди.

анемія → неокрів'я.

анемія зложісна → Аддісона-Бірмера хвороба.

анемометр, прилад для вимірювання швидкості та напрямку руху потоків (газів і рідин), напр. . новітря (вітромір); швидкість потоку вимірюється за швидкістю обертання ротора з лопатками або півкулястими чашками. І

анемона (вітряниця), багаторічна трав'яниста рослина родини жовтецевих, поширена в зонах помірного клімату пн. півкулі; в Україні 5 видів; найпоширеніші – а. дібровна та а. жовтецева; вирощують як декоративні. І

анестезіологія, галузь клінічної медицини, що вивчає методи знечуження,

стан хворого до, під час та після проведення операції.

анестезія (загальне знечуження), контрольована, зворотна втрата свідомості, рефлексів та відчуття болю, досягається введенням знеболуючих засобів (загальний наркоз, спинномозкова та місцева а.).

Ането (Pico de Aneto), найвища вершина Піренеїв (3404 м) в Іспанії.

Анжу (Anjou), історична область у Зх. Франції, в басейні Луари; у Х ст. графство, з 1154 у володінні англ. Плантагенетів, з 1205 – Франції; XII-XV правління неаполітанських Анжу, 1487 повернуто Франції.

Анжу (Anjou, Анжуйські), фр. династія, що панувала в Анжу та ін. країнах Європи: 1) графи Анжу з Х ст., панували також 1131-86 у Єрусалимському кор. й 1154-1485 в Англії (Плантагенети); 2) бічна лінія Капетинів, що панувала 1265-82 у Сицилійському й 1282-1442 в Неаполітанському королівствах, 1308-82 в Угорщині, 1370-99 у Польщі (Людовік Угорський, Ядвіга) 3) князі Анжу з 1360.

АНЗЮС → Тихоокеанський Пакт Безпеки. **анігіляція електрона та позитрона**, процес взаємодії електрона й позитрона (або частинки та її античастинки), внаслідок обидві частинки зникають, натомість утворюються 2 кванти гамма-випромінювання.

анізотропія, залежність властивостей тіла (насамперед механічних, електричних, оптичних) від напрямку, в якому вони досліджуються; а. проявляється, переважно, у кристалічних тілах.

анілін, C₆H₅NH₂, органічна сполука з групи ароматичних амінів; масляниста рідина; токсичний; сировина для в-ва ліків, барвників, пластмас.

анімація (мультиплікація), виконання серії поодиноких знімків, малюнків, ляльок або витинанок в різних фазах руху; послідовно проєктовані на екрані знімки дають ефект оживлення мертвих форм; розвиток комп'ютерної техніки значно розширив технічні можливості а.

анімізм, віра в існування душ (духів), як активних елементів у людині й природі; передбачає можливість відокремлення душі від тіла та її самостійного існування; типовий для більшості доісторичних релігій.

авіон, йон з негативним електричним зарядом.

авіс, висунулі оwoчі однорічної трав'янистої рослини родини зонтичних з харак-

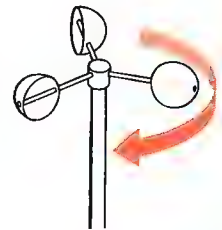

Анемометр чашковий



Анемона



Анемона віничкова



Аніс

терним смаком і запахом (до 3% ефірних масел); приправа та сировина для харчової і фармацевтичної промисловості.

аніс, однорічна трав'яниста рослина; батьківщина – Мала Азія; в Україні 1 вид: а. звичайний, або ганус, тільки в культурі або як здичавлий; плоди використовують у медицині, харчовій і парфумерній промисловості. І

Анкара (Ankara, у 1361–1930 Ankara), столиця Туреччини, на Анатолійському плоскогір'ї; міська агломерація 3 млн. мшк.; центральні органи влади, банки, штаб-квартири національних і закордонних фірм; промисловість пер. електронна, зброярська, текстильна; міжнародний аеропорт; вищі школи (4 унів.).

Анкаона (Ancona), м. в Італії, на Апеннінському півостр. над Адріатичним м., адміністративний центр області Марке; 104 тис. мшк.; торговельний, військовий та рибальський порт; морський курорт; унів.; музеї; рим. тріумфальна арка і амфітеатр; кафедральний собор у романському стилі (XI–XIII ст.); ренесансна Лоджия дей Мерканті. Заснована 390 до н.е. гр. колонія, пізніше рим.; з V ст. єпископство, 1552–1860 – у Пальєській області.

Анкорідж (Anchorage), м. в США, найбільше на Алясці; порт на узбережжі Тихого ок.; 250 тис. мшк.; міжнародний аеропорт; унів.

Анна Австрійська (Anne d'Autriche), 1601–66, королева Франції, дружина Людовіка XIII, регентка в період неповноліття сина, Людовіка XIV, коли фактично правив кардинал Д. Мазаріні.

Анна Болейн (Anna Boleyn), бл. 1507–36, королева Англії, друга дружина Генріха VIII (з 1533), магі Єлизавети I; звинувачена у зраді, страчена.

Анна Іванівна, 1693–1740, з династії Романових, рос. імператриця 1730–40; після смерті Д. Апостола відновила 1734 Малоросійську Колегію п.н. Правління Гетьманського Уряду, на чолі з О. Шаховським; безуспішна рос.-тур. війна 1735–39 за Крим призвела до економічного виснаження України; за А. I вел. вплив на управління Росією мали іноземці, ос. німці на чолі з фаворитом царя Є. Біроном.

Анна Ярославна (у фр. Джерелах Агнеса), бл. 1024–75, дочка Ярослава Володимировича (Мудрого); з 1049 дружина фр. короля Генріха I; після смерті чоловіка 1060 регентка при малолітньому синові Філіппові I; 1062 одружилася з графом Р. де Крепі-Валуа (шлюб не визнаний законним); збережені документи з її під-

писами – найдавніші зразки кириличного руського письма; скульптурне зображення на порталі церкви в м. Санлісі; на привезеній А. Я. Бібіліф. королі при сятали під час коронації.

Аннаба (колиш Бон), портов. м. в Алжирі; 350 тис. мшк.; металургійний комбінат, хім., харчова, текстильна, залізничного транспорту, цементна промисловість; унів.; цитадель (Касба) і фрагменти міських мурів; поблизу А. – руїни римського міста (I ст.).

Аннам, назва, дана Китаєм окупованому ним у II ст. до н.е. – X ст. н.е. В'єтнаму; з 1887 частина Фр. Індокочина.

Аннапські гори (Чіонгшон), гори на півостр. Індокитай, у В'єтнамі та Лаосі; вис. до 2598 м; численні кристалічні масиви і плато; на сх. схилах екваторіальні ліси з деревовододіючим папороттю, на зх. – мусонні.

Аннап (Annap) Кофі Атта, нар. 1938; з 1997 генеральний секретар ООН, представник Гани; 1990 гол. гуманітарної місії ООН в Іраку під час ірако-кувейтської війни; представник генерального секретаря ООН в колишній Югославії; з 1995 заступник генерального секретаря ООН з миротворчих операцій; Нобелівська премія миру 2001.

Аннапурна, гірський масив у Гімалаях, в Непалі; 3 вершини вис. 8091 м (вершина А.), 8051 м і 8010 м; хвойні ліси; вище 4800 м вічні сніги і льодовики.

Аннунціо Габрієль д' → Д'Аннунціо Габрієле.

Ано (Annaud) Жан-Жак, нар. 1943, фр. кінорежисер: драматичні комедії (Чорне і біле у кольорі), екранізації літературних творів (Боротьба за вононь, Ім'я троянди, Ведмідь, Коханець).

анод, в гальванічному елементі електрод, який притягує електрони з міжелектродного проміжку, на ньому відбувається реакція окиснення, є негативним електродом; в електричних та електронних приладах – електрод, сполучений з позитивним полюсом зовнішнього джерела струму, становить позитивний електрод.

анодування, різновид окисдування, створення на поверхні алюмінію захисної плівки.

аномалія, відхилення від норми, нетраивильність.

аномія, соціологічне і соціально-психологічне поняття, запроваджене Е. Дюркгеймом, теорію а. розробив Р. К. Мертон: етично-психологічний стан індивідуальної і суспільної свідомості; розлад усталеної системи цінностей вна-

слідок загальної кризи суспільства, неможливості реалізації проголошених цілей.

анорак, національний одяг пн. народів; дав свою назву сучасним спортивним і звичайним курткам з каптуром.

анорексія, патологічна відсутність апетиту; виникає внаслідок зменшення виділення травних соків та при хворобах залоз внутрішньої секреції, психічних і нервових розладах.

Ансельм (Anselm) Кентерберійський (Ансельм з Аості), св., 1033–1109, теолог і філософ ір. походження, бенедиктинця, д-р Церкви; вважається засновником схоластики; Monologion, Proslotion.

Ансотеґі (Anzoategui), штат у Венесуелі, між Карибським м. і річкою Орінко; 43,3 тис. км². 924 тис. мшк.; адміністративний центр Барселона; видобуток нафти; вирощування бавовни, сезаму; тваринництво.

ансьєн режим (ancien regime), старий режим, назва устрою Франції до революції 1789–99; у переносному значенні – давня система або форма правління.

антаблемент, верхня частина споруди, що спирається на опори (напр., колона); елементи а.: архітраф, фриз, карниз; один з гол. елементів ордеру в класичних спорудах. І

Антананаріву (Antananarivo, до 1976 Tananariva), столиця Мадагаскару; 1,4 млн. мшк.; харчова, текстильна промисловість; унів.; міжнародний аеропорт. Заснована 1660, в XVIII–XIX ст. столиця держави Меріна; 1895 зайнята французами, центр колоніальної влади; від 1958 столиця республіки.

Антанта (фр. Entente Cordiale, Сердечна угода), назва союзних держав – Франції, Росії та Великої Британії, пов'язаних із 1904–09 військово-політичними угодами, підписаними з метою боротьби проти Тройстого союзу; одна із сторін унітиції. І Світової війни, утворили коаліцію, що воювала з державами Тройстого союзу.

Антанта Мала, система військово-політичних союзів, сформованих 1920–21 у складі Чехословаччини, Румунії та Югославії з метою зміцнення політичного устрою, що існував до 1918 у Наддніп'янському басейні та на Балканському півостр.; А. М. підтримувала Франція, пов'язана з її членами союзницькими трактатами (1924–27), розпалася після Мюнхенської угоди 1938.

Антарес, пайскравіша зірка у сузір'ї Скорпіона; змінна.



Антарктида, континент на пд. півкулі навколо географічного полюса, над океанами: Атлантичним, Індійським, Тихим; 14 млн. км², без шельфових льодовиків 12,6 млн. км²; звуження між м. Ведделла (Атлантичний ок.) і м. Росса (Тихий ок.) А. ділиться на Сх. (бл. 10 млн. км²) і Зх. з Антарктичним півостр.; 99,5% поверхні прикриває материковий лід товщиною до 4776 м (середня 1880 м), який піднімається до 4010 м (в середньому до 2040 м); решту займають гірські пасма, нунатаки і т.зв. оазис; найвищий континент, до 5140 м (масив Вінсона) в горах Елсверта, в Зх. А.; шельфові льодовики Росса, Фільхнера та ін. творять льодові бар'єри; полярний, найсуворіший клімат на Землі; найнижча зафіксована температура повітря –94,5°С на полюсі; середньомісячні у глибині континенту від –20°С до –70°С; найвища у прибережній зоні – 1,6°С (станція Оазис); сильні вітри, більше 15 м/с упродовж 200 днів у році; річна сумарна кількість опадів 100–150 мм; вивчається від XIX ст., з 1957 багато держав проводять систематичні дослідження; численні наукові станції (укр. Академік Вернадський); міжнародно-правовий режим А. та ін. території, що розташовані південніше 60° пд. широти, регулюється Угодою про Антарктику від I XII 1959. К

Антарктида

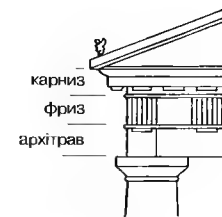
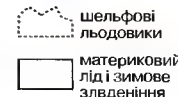

Антаблемент

Антарктика, полярна область у пд. півкулі; охоплює Антарктиду і прилеглу океанічну частину із о-вами, до конвекції (зона сходження пд. холодних вод з теплішими пн. водами) на 48–51° S; поверхня 42,5 млн. км² (зо-вами); д. бічна флора і фауна, зосереджена на вузькій смужі узбережжя; більш різноманітна морська фауна; типовими

представниками фауни є, зокр., пінгвіни, альбатроси, чайки і крачки, 4 види тюленів-сидемів.

Антарктична циркумплярна течія, холодна течія у пд. півкулі; протікає навколо Антарктики на сх., через 3 океани; довж. 30 тис. км, шир. 1000 км; найпотужніша на Землі – проплив 183-205 млн. м³/с; характерні потужні водні вихори-ринги.

Антарктичний півострів, частина Зх. Антарктиди між Атлантичним та Індійським ок.; довж. 1300 км, шир. до 200 км; гористий, вис. до 4191 м (с. Джексона); погаслі вулкани; льодовики; наукові станції.

Антверпен (фламандське Antwerpen, фр. Anvers), м. у Бельгії, на р. Шельді, бл. 80 км від містя П владіння у Північне м.; міська агломерація 465 тис. мшк.; один з найбільших морських портів світу, другий після Роттердама у Європі (первантаження 104 млн. т, 1992, пер. нафта); нафтопереробний комплекс, корабельня; славетні заклади гранування алмазів; науковий осередок (2 унів., Морська Академія, Академія Красних Мистецтв); 14 музеїв, у т.ч. Королівський музей красних мистецтв, Дім Рубенса; готичний кафедральний собор (XIV-XV ст.), ін. храми (XV-XVII ст.), замок Штін (XVI ст. знищений у XIX ст., реконструйований), ратуша, біржа, різниця (XVI ст.), кам'яниці (XVI, XVII ст.). Міські права 1291; у XVI ст. найбагатше торговельне м. у Європі; XVIII/XIX ст. військовий порт; одна з наймогутніших фортець Європи.

Антей (АН-22), найбільший у світі літак 60-70 XX ст., створений 1965 під керівництвом О. Антонова; 4 турбогвинтових двигуни (потужність 60 тис. кінських сил; вантажопідйомність 60 тонн); закріпив світовий пріоритет України у важкому літакобудуванні.

антем, нелітургичний хоровий твір з англ. текстом, наближений до кантати, зустрічається в давній англ. музиці; відповідник лат. метегу; різновиди: full a. (XVI ст.) і verse a. (від XVII ст.) з інструментальним супроводом; майстри а. В. Берд, О. Гіббонс, Г. Парцелл, І.Ф. Гендель.

антена, пристрій для передачі або (ї) прийому радіохвиль, що є складовою частиною кожної радіокомунікаційної системи (передавальна а., приймальна а., передавальна-приймальна а.); супутникова (сателітарна) а. призначена для прийому телевізійних і радіопередач, ретранслюованих через супутники, які знаходяться на геостационарній орбіті. І

антеридій, чоловічий статевий орган спорових рослин (водоростей, лишайників, папоротей) і грибів, утворює сперматозоїди.

анти-, частина складних слів, що означає протилежність чогось, протиставлення, боротьбу з чимось, напри., анти-токсин, антифашизм.

анти, слов'янські племена, які в VI-VII ст. населяли територію на пн. від Чорного моря між Дніпром і Дністром; історичотів Йордан (VI ст.) згадував про війни а. з готами в IV ст., але цих а. частина дослідників уважає ірановими племенем, чия назва згодом була перенесена на слов'ян у ході слов'яно-іранського символізму; займалися землеробством, скотарством, а також ремеслом і торгівлею; на думку деяких істориків у а. сформувалася держава, ін. вважають за можливе говорити лише про союз племен; від поч. VI ст. а. разом зі склавинами наступали на балканські володіння Візантії, взяли участь у слов'янській колонізації Балкан; війни з аварами: після 602 не згадуються у письмових джерелах.

антибіотики, речовини, що синтезуються мікроорганізмами, пер. грибами, які здатні сповільнювати ріст зворотворних мікроорганізмів; застосовують як антибактерійні, протигрибові, протипухлинні, рідше антивірусні ліки (напри., пеніциліни).

антигени, речовини, які розпізнаються лімфоцитами; викликають імунологічну відповідь та реагують з продуктами цієї відповіді (алергічними лімфоцитами або і антитілами); а. власні (напри., а. тканинної сумісності) та чужорідні.

антигени ткалинної сумісності, комплекс антигенів, які характеризують імунологічну індивідуальність організму (в людини антигени HLA); мають суттєве значення при трансплантаційній несумісності (відторгнення або приживлення трансплантантів).

Антигоніди, правляча династія в Македонії 294-168 до н.е., веда свій початок від Антигона Одноогого; Деметрій Полоркет, Антигон і Гонат, Деметрій II, Антигон II, Дозон, Філіпп V, Персей II.

Антигуа і Барбуа (Antigua and Barbuda), держава басейну Карибського м., на о-вах Антигуа та ін. Малих Антильських о-вах. О-ви вулканічного походження чи коралові; клімат вологий субтропічний, циклоні; тропічні ліси. Чорношкірі та мулати 87% населення, решта білі, пер. протестанти. Обслуговування туристів (бл. 400 тис.

щороку) і 2 амер. військових баз; цукрова тростина, бавовна; переробка нафти; гол. порт Сент-Джонс. Історія. Населення індійцями о-в Антигуа був відкритий Х. Колумбом 1493; від XVII ст. англ. колонія; 1860 об'єднана з Барбудою; від 1967 союзна Великої Британії держава; від 1981 незалежна, член брит. Спільноти; 1984 при владі Лейбористська партія А. (ЛПА). 1993 ЛПА очолив Лестер Берд, з 1994 прем'єр-міністр. К

антиква, вид лат. друкарського шрифту з вертикально оформленим рисунком. **антикваріат**, предметі мистецтва минулого, цінні як пам'ятки старовини, а одночас припадає до повсякденного вжитку. **антиклерикалізм**, критичність чи ворожість до духовенства; вивляється у діяч, що мають на меті обмеження участі духовенства в церковних інституціях і громадському житті.

антиклиналь, випукла складка гірських порід; давніші за геологічним віком породи займають в ядрі; протилежність синкліналі.

антикодон, 3 послідовні нуклеотиди рибонуклеїнової кислоти, які переносить транспортна РНК і які розпізнають кодон в метричній РНК у процесі біосинтезу білка.

Антиліван, гори на кордоні Сирії та Лівану; вис. до 2814 м; землетруси; сухі степи і ялівцеві ліси.

антилопи, група, що налічує кілька десят видів парнокопитних ссавців, заселяють степи і хащі Африки та частини Азії (як-от сутак); найіменше лишилося дукерів, найбільше – еландів; більшість із них градоїзні (газелі), пруді, тримаються стадами.

антилопи американські > вилороги.

Антильські острови, о-ви в Атлантичному ок.; тягнуться вздовж Карибського м.; довж. бл. 4,5 тис. км від півноч. тр. Іоанган до берег Венесуели; А. п. поділяють на Великі й Малі; території 12 держав і 10 залежних територій; 221 тис. км²; 35 млн. мшк. Населені індійцями (араваки та кариби); відкриті у XV/XVI ст. Х. Колумб; від XVI ст. володіння Іспанії; від XVII ст. також Великої Британії, Франції, Данії, Голландії та Швеції; у XIX ст. виникають перші незалежні держави, Іспанія втрачає свої володіння; у 60-80-х XX ст. частина о-вів здобула незалежність. К

антиміне (гр., дослівно *замість престіля*), чотирикутна шкелюва або полотнона пляшка із зображенням покладеного в гріб Христа Спасителя, чотирьох

евангелістів (по кутках) та зашиптою вгорі часткою моців; символізує плащаницю, освячуються архієреєм; зазвичай лежить на престолі під Євангелією, загорнутий за особливу хустку (плитон), і розгоргастись виключно священником для відправлення літургії.

антимоніт, мінерал, сірчиста сполука антимонію; свинцево-сірий, з металевим блиском; найбагатша руда сурми; в Україні – Донбас, Закарпаття.

антимонопоольне законодавство, законодавство, покликане протистояти монополізмаві; заборона монополістичних змов, поєднання керівних посад, обмеження злиття фірм. якщо це загрожує конкуренції, заборона дискримінації цін та укладання угод.

антиномія, міркування, яке здається вірним, але призводить до суперечності; суперечність між двома твердженнями, які здаються правильними і однаково добре обгрутованими.

антипапа, особа, котру неправо обрали на папу за життя легального папи або під час вакансії папської посади; брак історичних джерел не дозволяє скласти точний список а.

антиподи, протилежні точки на земній кулі; у переносному значенні – вкрай різні погляди, позиції.

антиречовина, речовина, збудована з античастинок, тобто антипротонів, антинейтронів, позитронів та ін., що відрізняються від відповідних їм частинок електричним зарядом і магнітним моментом; антиатом мав би, отож, від'ємно заряджене ядро, оточене оболонками з позитивно зарядженими позитронами; у дослідженні частини Всесвіту значущим скупчення антиречовини не виявлено; окремі антиатоми були одержані у лабораторних умовах.

антисемітизм, позиція неприязні, ворожості до євреїв і осіб євр. походження; переслідування й дискримінація євреїв як етнічної, релігійної чи расової групи, а також погляди, які узаконюють так дії.

антигіла → імуноглобулін.

антитринітаризм, загальна назва християнських доктрин, що відкидають догмат про Святу Трійцю; з'явився у II-III ст. (аріанство) і знову в період реформациї, зокр. у соцініан; в наш час риси а. присутні у доктрині свідків Стіві і мормонів.

антифон (гр. *протиголосся*), у гр. церкві т. зв. піснеспіви під час богослужіння, що виконуються по черзі двома хорами, поділеними на два клироси, або солістом

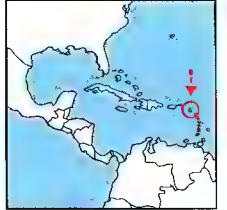

Антигуа і Барбуа
442 км²
66,9 тис. мшк. (2001)
151 мшк. на км²
Столиця: Сент-Джонс
Грошова одиниця: східнокарибський долар



Антилопа

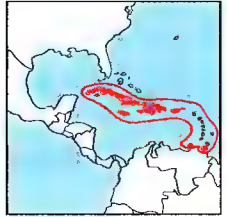

Антильські острови

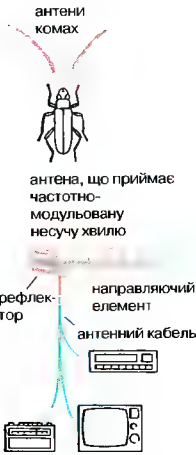

Антенa
Назва походить від лат. назви вусиків, за допомогою яких комахи вловлюють зовнішні імпульси

і хором; запровадження а. в сх. християнську церковну традицію приписують антиохійському єпископові Ігнатієві, зх. - Амвросію Міланському (IV ст.).

Антихрист, у християнстві ворог (плоти на чи сатана) Ісуса Христа; сила А. проявляється перед кінцем світу, в час перед новим приходом Сина Божого на Страшний Суд; визначення обіймає всіх ворогів Божої сили й могутності в людських справах; аналогічно постає є у віруваннях євреїв і мусульман.

антициклон, обл. підвищеного тиску в атмосфері; рух повітря відбувається від центру а. і навколо нього, у пн. півкулі - за годинниковою стрілкою, у гд. півкулі - в протилежному напрямку; характеризується переважно малохмарною, взимку холодною погодою, влітку - спеком.

антиципація, погляд, слушне припущення, на даний момент не обґрунтоване, але яке знаходить підтвердження в майбутньому.

античні міста-держави Північного Причорномор'я, поліси, які виникли в процесі гр. колонізації VI-V ст. до н.е.; найбільші: Тіра, Ольвія, Херсонес, Пантікапей (з 480 до н.е. столиця Боспорського царства); у V-IV ст. до н.е. були важливими центрами торгівлі хлібом; у I-III ст. н.е. потрапили під владу Рим. імперії; проіснували до IV ст. (Херсонес до XV ст.).

античність (стародавній світ), гр.-рим. період стародавньої історії та культури; антична історія поділяється на 3 доби: Стародавня Греція, еллінізм, Стародавній Рим; античною називають пер. гр.-рим. культуру, що розвивалася у басейні Середземного моря від кін. II тис. до н.е. до V ст. н.е.

Антиб (Antibes), м. у Франції, на Лазурному узбережжі, над Середземним м.; 71 тис. мешк.; відомий курорт та морський пляж; дельфінарій; музей П. Пикассо у замку Грімальді (XIV-XVI ст.).

Антигона, в гр. міфології дочка Едіпа та Йокасты; всупереч наказові царя Фів Креонта поховала тіло брата Полініка, який загинув у братовбивчому поєдинку під час походу проти Фів; за кару була закопана живцем; варіант - покінчила життя самогубством.

Антисфен з Афін, бл. 436 - бл. 366 до н.е., гр. філософ, попередник кінізму; добросвітність ототожнював з байдужістю до уявних цінностей і незалежністю від долі.

Антків Богдан Михайлович. 1915-99, укр. актор, драматург; Львівський дер

жавний академічний укр. драматичний театр ім. М. Заньковецької; ролі у виставах (*Весілля Крещинської*); автор інсценізацій (*Сестри Річчинські*, *Бату рин*), музики до вистав.

Антків Зіновій-Богдан Богданович, нар. 1942; син Богдана А.; художній керівник, гол. диригент Державної чоловічої капели ім. Л. Ревуцького.

Антонелло да Мессіна (Antonello da Messina), пс. Антонелло ді Джованні делья Антоні, бл. 1430-79, іт. маляр епохи Ре-несансу; вівтарні образи та портрети; інтенсивний колорит, сильна світлотінь, випуканий рисунок; *Благовіщення*.

Антоненко-Давидович Борис Дмитрович. 1899-1984, укр. письменник, перекладач; член літ. організацій *Ланка-МАРС*; вивчав проблеми розвитку й культури укр. мови (*Як ми говоримо*); оригінальний стиліст; драма *Лицарі абсурду*; збірник оповідань *Запорошені силуети*, незакінчений роман *Св. Мати* (публікація 1998); незаконно репресований 1935; Шевченківська премія 1992.

Антонеску (Antonescu) Іон, 1882-1946, румунський політик, маршал; з 1940 глава держави і прем'єр-міністр, фактично диктатор; прихильник союзу з III Райхом; після війни страчений.

Антонич Богдан Ігор, 1909-36, укр. поет, прозаїк; через офіційну заборону ширше знайий лише з середини 60-х; справив значний вплив на сучасну укр. поезику; філософська лірика, релігійні, космічні мотиви, відгомін лимбівського фольклору і поганської символіки; впливи Омара Хайяма, В. Вігмена, Г. де Аннунціо; *Три перстені*, *Книга Лева*, *Зелена Євангелія*; незакінчений роман *На другому березі*; статті, переклади з Р.М. Рільке.

антонівка звичайна, осінній сорт яблука, плоди великі, занашні, зеленого кольору, м'якуш соковитий, кисло-солодкий.

Антоній Марк (Antonius Marcus), бл. 82-30 до н.е., рим. полководець, прибічник Цезаря; чл. II тріумвірату (43 до н.е.); союзник і чоловік Клеопатри VI; переможений під Акцієм (31 до н.е.), вчинив самогубство.

Антоній Печерський, бл. 982-1073, св. Православної Церкви, церковний діяч Київської Русі, родом з Любеча б. Чернігова; чернечий постриг прийняв на Афоні; мешкав у печері над Дніпром (еремит); учні А. П. заснували Києво-Печерський монастир.

Антоній Пустельник, св., бл. 251-356, єгипетський анахорет, творець пус-

тельництва й Інспіратор монашого життя у християнстві; культ з V ст.

антоніма, пари слів із протилежним значенням (*добро - зло*).

Антоніні (Antoninus), 90-192, династія рим. імператорів; до неї належали: Нерва, Траян, Адріан, Антоній Пій, Марк Аврелій, Лудій Вер, Коммод; період миру і благополуччя в Римі.

Антоніоні (Antonioni) Мікеланджело, нар. 1912, іт. кінорежисер; визнаний поетом відчуження і некоммунікабельності; психологічно-побутові драми: *Відчай*, *Пригода*, *Ніч*, *Затемнення*, *Червона пустеля*, фільми соціального звучання: *Професія: репортер*, *Ідентифікація жінки*.

Антонов Олег Костянтинівич, 1906-84, укр. та рос. авіаконструктор; чл. АН УРСР з 1962 генеральний конструктор; жив і працював у Києві; створив понад 60 типів літаків та планерів типу АН (пасажирських, транспортних та ін.); праці з питань літакобудування та економіки; у 60-х підтримував укр. інтелектуалів.

Антонович Володимир Боніфатійович, 1834-1908, укр. історик, археолог, етнограф, археограф, чл.-кор. Рос. АН з 1901; проф. Київського унів. з 1878; належав до хлюпоманів; співорганізатор Київської Промади; один з ініціаторів *Нової ери* (1890); представник народницького напрямку в історіографії, створив *Київську школу*, до якої належали Д. Багалій, М. Грушевський, М. Довнар-Запольський; керував виданням *Архіву Пд.-Зх. Росії*; праці з історії Вел. князівства Литовського, козацтва, гайдамаччини, міст, археології України; *Монархії з історії Зх. та Пд.-Зх. Росії*.

Антонович Дмитро Володимирович, 1877-1945, укр. історик мистецтва й театр. політичний діяч, син Володимира А.; один із засновників Революційної укр. партії, ред. численних укр. часописів, чл. Укр. Центральної Ради, морський міник гр. Центр мистецтва, гол. дипломатичної місії в Римі (1919), один з організаторів, ректор Укр. вільного унів. у Відні та Празі; гол. Укр. Історико-філологічного товариства у Києві; *Укр. мистецтво, 300 років укр. мистери*, *Т. Шевченко як маляр*.

Антонович Мирослав, нар. 1917, співак (баритон), хоролий диригент і музикознавець, д-р музикології; 1951-82 проф. Утрехтського унів. (Нідерланди); мистовник і керівник Візантійського хору (1951-91); режисер укр. духовна



музика, твори укр. композиторів, народні пісні; *Українські співачки на Московщині в XVII ст.*, *Українська духовна музика*.

Сучасний літак АН-140

Антофагаста (Antofagasta), м. і порт у Чилі, над Тихим ок.; 227 тис. мешк.; хім., кораблебудівна промисловість; транспортний вузол; унів.

антоціани (антоціаніни), група рослинних барвників синього, фіолетового та червоного кольору, похідні глікозидів; містяться в клітинному соці, гол. чином квіток та плодів і зумовлюють їхнє забарвлення.

антракнози, захворювання рослин (напр., квасолі, дині, порічки), викликані паразитичними грибами, вражають шкуринку і м'якуш; прояви: брунатні, плоскі або заглиблені плями, відмирання внутрішніх тканин.

антрацит, різновид кам'яного вугілля, містить 94-96% первородного вугілля; енергетична сировина, використовуються для в-ва електродів.

Антрацит (до 1962 Борово-Антрацит), м. обл. підпорядкування Луганської обл., райцентр, 72 тис. мешк.; кам'яновугільні шахти, підприємства будівельних матеріалів; з 1896 шахтарське селище, з 1938 статус міста.

антрекот, м'якшеберна частина яловичини або телятини; довгий м'яз вздовж хребта, що приріс до грудних хребців, а знизу до ребер, з шаром жиру і фасції; котлета з цього м'яса. I

антропогенез (філогенез людини), історія роду людини і родини людиноподібних мавп; початок а. невідомий; найстаріші останки людиноподібних мавп належать австралоптекам; існують гіпотези, що людина (*Homo sapiens*) по-



Антрекот

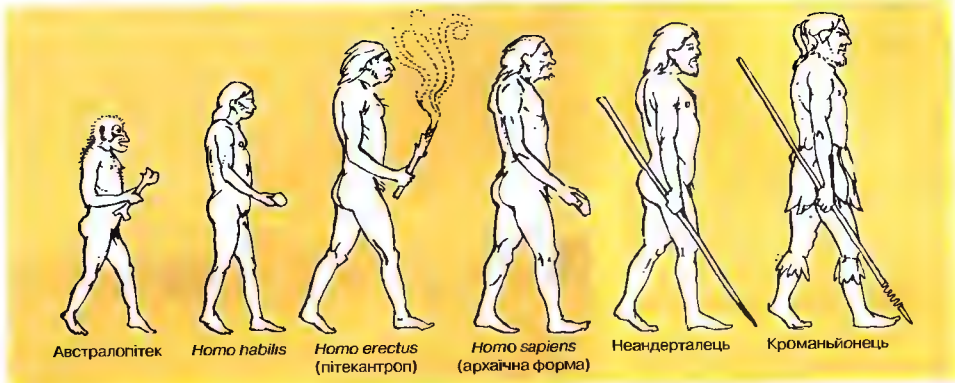

Антропогенез

ходить безпосередньо від австралопітеків, а пітекантропи й неандертальці були вимерлим еволюційним відгалуженням; гіпотезу про походження *Homo sapiens* від неандертальців більшість сучасних дослідників заперечує. І

антропогенні ґрунти, ґрунти, утворені або значно видозмінені господарською діяльністю людини; до них належать сільськогосподарські, промислові та міські ґрунти.

антропозоонози (зоантропонози), спільні хвороби людини і тварин; заразні або паразитарні; передаються людиною внаслідок контакту з хворою твариною, наприклад, сказ, легтоспіроз, трихіноз.

антрополатрія, віддавання божественних почестей людям, ск., культ володарів у стародавніх релігіях; до 1946 культ імператорів у Японії.

антропологія, наука про розвиток людського роду, зміну його фізичних рис у часі й просторі (також расову диференціацію).

антропологія філософська, розділ філософії, який займається міркуваннями про природу людини, її призначення, сенс життя й діяльності людини, ставлення до наслідків цієї діяльності, до суспільства й історії.

антропософія, система езотеричного знання про людину та її місце у космосі, створена 1913 Р. Штайнером; навізує гностичизм й філософсько-релігійну мудрість Сходу; постулює можливість пізнання людиною позаматеріального духовного світу.

антропоцентризм, погляд, згідно з яким людина є центром і метою Всесвіту; також зосередження філософських досліджень на проблемах людини.

Анубіс, у стародавньому Єгипті бог, який опікувався померлими, муміфікацією; А. зображали у вигляді чорного пса (шакала) або людини із собаачою головою.

Ануї (Anouilh) Жан, 1910-87, фр. драматург; п'єси (часто в історичному антуражі, як-от: *Антигона*, *Жайворонки*) порушують пекучі проблеми сьогодення.

Ануфрієнко Анатолій Васильович, нар. 1940, укр. диригент; художній керівник, гол. диригент Державного естрадно-симфонічного оркестру України, художній керівник ансамблю пісні і танцю *Таврія*.

Ангель (Ангель Сальто), найвищий водоспад на Землі (1054 м), на р. Чурун (басейн Оріноко) у Венесуелі.

анчоус, риба консерва з дуже солоної хамси чи іншої риби з додатком різних спецій; часто у вигляді філе в олії, паштету або фаршированих канічками.

аншлюс (Anschluss – приєднання), концесія нім. націоналістів щодо вклюдження Австрії до Німеччини, здійснена 1938.

Аньхой (Anhui), провінція у Сх. Китаї: 140 тис. км², 59 млн. мешк.; адміністративний центр Хефей; Китайська низ.; важливий сільськогосподарський регіон (рис, пшениця, соя, шовківництво); видобуток кам'яного вугілля, залізних руд, металургійні заводи, машинобудівна, хім. промисловість.

Аньшань (Anshan), м. у Пд.-Сх. Китаї (Ляонін); 1,2 млн. мешк.; міська агломерація 2,5 млн.; видобуток заліза та металургійні заводи.

Аомінь → Макау.

аорта (головна артерія), головна артерія кровоносної системи, забезпечує непеп-

рервність току крові по артеріях; уптахів і ссавців а. виходить з лівого шлуночка серця. І

Аоста (Aosta), м. у Пн.-Зх. Італії, у Зх. Альпах, адміністративний центр обл. Валле д'Аоста; 36 тис. мешк.; відомий туристичний і спортивний осередок. Заснована бл. 25 до н.е. як рим. м. Августа Преторія; з V ст. – єпископство; по черзі перебувала під владою бургундців, остготів, візантійців, лангобардів та франків, з 1025 – Савойської династії, якій належить з 1418.

ападана, у стародавній Персії парадна зала для аудієнцій у царських палацах Ахеменідів; найвідоміша а. знайдена у м. Персеполи.

Апанович Олена Михайлівна, 1919-2000, укр. історик; дослідження з військової історії та історії мистецтва (*Збройні сили України 1-ої полов. XVIII ст.*, *Культура козацтва. Розповіді про запорозьких козаків*); Шевченківська премія 1994.

апарат штучного кровообігу, апарат для штучного підтримання кровообігу під час проведення оперативного втручання на серці, виконує роботу серця і забезпечує газообмін.

апаратне забезпечення (англ. hardware), всі пристрої комп'ютерної системи (комп'ютери та периферійне обладнання).

апартеїд, доктрина крайньої расової сегрегації та дискримінації кольорового населення, а також заснована на ній расистська політика, що здійснювалася 1948-91 в ПАР (1991 скасовано останні фундаментальні закони а.); 1966 Генеральна Асамблея ООН визнала а. злочином проти людства.

Апасян Ігор Карпович, нар. 1952, укр. кінорежисер; *Мертві без поховання. Нішо і кульбаби*, *Поки не випав сніг*.

апатит, мінерал класу фосфатів, містить флуор (флуорний а.), хлор (хлорний а.) та ін.; сіро-зелений, жовтий, коричневий; гол. складник фосфоритів; використовується для в-ва мінеральних добрив і отримання фосфору; в Україні – Кіровоград, Харківська, Івано-Франківська, Чернівецька обл.

апаті, підлітки Пн. Америки, мешкають у резерваціях штатів Нью-Мексико, Арізона (США); бл. 11 тис., мова атапаческої мовної групи.

Апідайк (Apfike) Джон, нар. 1932, амер. письменник; у творах криза гуманістичних цінностей в житті амер. середнього класу (*Ферма Кролику*, *Віжні*); міфологічний роман *Кентавр*;

роман про релігійну віру *Версія Роджера*; вірші, есеї.

Апеллес із Колофона, бл. 380-300 до н.е., один із найвизначніших гр. майстрів; портрети володарів (в т.ч. Александра III Великого), картини на міфологічно-релігійну тематику й алегорії; роботи А., відомі тільки з описів, відзначалися новаторством і сміливістю композиції.

апелсьни гіркий (апелсин кислий), цитрусове дерево або кущ, походить з Індії, вирощують переважно в Іспанії, Італії; з гіркуватих плодів виготовляють джеми, лікери, з квітів, листя, із шкуринок плодів – ефірні олії.

апелсьни солодкий, вічнозелене дерева або кущі родини рутових, походить з Китаю, плодова культура; вирощують в країнах з тропічним і субтропічним кліматом задля солодких запашаних плодів, споживають свіжими й використовують для переробки; зі шкуринки, квітів, пагонів – ефірні олії. І

апеляція, засіб відміни адміністративного рішення; у судовому процесі – обґрунтовані заперечення проти рішення суду нижчої інстанції чи висновків прокуратури, які представляють у суд вищої інстанції.

апендикс, тонке випукле закінчення сліпої кишки у деяких ссавців; в людини рудиментарний орган, довж. бл. 8-9 см, знаходиться у нижній правій частині черевної порожнини.

Апенніни, гори в Італії, на Апеннінському півостр.; довж. 1350 км; вис. до 2914 м (вершина Корно в Аbruцьких Апеннінах); складаються з вапняків, сланцю, пісковиків; землетруси; ліси (дуб, каштан, бук, ялина), альпійські луки; в нижніх ярусах сади, виноградики, маслинові гаї. К

Апеннінський півострів, у Пд. Європі; 149 тис. км²; гористий (Апенніни), великий низовини на узбережжі; діючий вулкан Везувій; гол. ріки: Тібр, Арно; рослинність середземноморська, в горах ліси; мінеральні джерела; родовища підземного газу та нафти. На А. п. розташована Італія, Ватикан і Сан-Маріно.

аперитив, алкогольний напій (18-35% міцності), який подається, ос. у Франції, перед їжею (для збудження апетиту); найчастіше це сухий вермут, шеррі або настояне на травах іт кампари; а. (за винятком настояних на травах лікерів) подають охолодженим або з кубиком льоду.

апертизація, спосіб консервування продуктів, що полягає в тривалому нагрі-

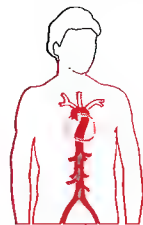

Аорта



Апелсин солодкий

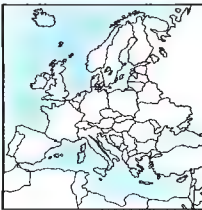

Апенніни

ванні їх у киплячій воді в герметично закритих посудинах; винайшов Н. Аперт.

Апіа, столиця і гол. порт Зх. Самоа, на о-ві Уполу; 32 тис. мешк.; унів.; вивіль. копри, кокосової олії.

Апіс, у стародавньому Єгипті священний бик, якого вважали втіленням бога Птага; осередок культури – Мемфіс (оракул); Серапеум – цвинтар амбальзамованих мемфіських А.

Апіо, діючий вулкан, найвища вершина Філіппін, на о-ві Мінданао; вис. 2954 м; на схилах екваторіальні ліси.

апогей, найвіддаленіша від Землі точка орбіти Місяця – супутника Землі.

аплексіонем, атлет, що очищує тіло стригелем (шкребок); мотив бронзової статуї Лісіппа (після 325 до н.е.), щоне збереглося; пластичне втілення теорії Лісіппа про пропорції людського тіла; відома із рим. копії.

Аполлінер (Apollinaire) Гійом (пс. Вільгельма Аполлінарія Костровицького), 1880–1918, фр. поет пол. походження; провідник поетичного авангарду, натхненник сюрреалізму (збірки *Алкоголі 1898–1913*; *Каліграми*, *Вірші Миру і Війни*); новели, повісті (*Рим під владою Борджіа*, *Три Дон Жуани*), драми, есе; за укр. мотивами написав *Відповідь запорізьким козакам тур. султанові*.

Аполлодор з Афін, 2 пол. в. ст. до н.е., грецький майстер, першим із художників античності вивчив і застосував ефект світлотіні, запровадив до живопису елементи просторової перспективи.

Аполлон (Apollo), амер. програма пілотованих польотів на Місяць та тин космічного корабля; в А. – П. Н. Армстронга та Е. Е. Олдрін долетіли до Місяця 120 VII 1969 здійснили посадку на нього у спеціальному модулі; зенго на Місяці побувало 6 експедицій: від час останнього польоту (1975) корабель А. знову кувася (на 46,5 год.) з рад. кораблем Союз (програма Союз-Аполлон) для проведеної спільних досліджень.

Аполлон (Феб), утр. міфологія бог очищувальних обрядів, ворожби й музики, вважався також богом сонячного світа; син Зевса і Лето, брат-близнюк Артеміді; центри культури – Дельфі (місцезнаходження оракула А.) і Делос.

Аполлон Бельведерський, мармурова статуя крокуючого Аполлона у хламиді; рим. копія з гр. оригіналу бл. 330–320 до н.е. (Леонард); з початку XVI ст. у Ватиканському Бельведері (звідси назва).

аплексичний удар → інсульт.



Аппалачі

Апостол Данило, 1654–1734, гетьман Лівобережної України з 1727; 1683–1727 (ієрархом) миргородський полк.; участь у війнах проти турків, татарів, шведів; прихильник І. Мазепи, але в XI 1708 перейшов на бік Петра I; учасник Першого походу 1722; боровся за збереження автономії України та ліквідацію Малоросійської Колегії; на поч. 1724 за участь в опозиційному русі заарештований і ув'язнений у Петербурзі; звільнений на поч. 1725; значно обмежений у гетьманських правах *Рішительними пунктами* 1728; упорядкував місцеву адміністрацію, реформував судочинство.

Апостол, перша в Україні агрибутована друкована кирилицею книга; 1574 виданий І. Федоровичем Львовим; переведення у Києві (починаючи з 1630), Львові (1639), Луцьку (1640), Угерцях (1620).

Апостоли, в *Новому Заповіті* 12 вибраних Ісусом учнів, складала спільноту, яка була прообразом християнської громади і християнської Церкви взагалі.

Апостольська столиця (Священна столиця, Sedes Apostolica, іт. Santa Sede), політична назва папського уряду разом із папою, а також рим. курий як центр. влади у Католицькій Церкві; у міжнародних відносинах – назва уряду держави Ватикан.

апофеоз, в образотворчому мистецтві зображення героя чи правителя, піднесеного до рівня богів; тема, яка часто трапляється у мистецтві імператорського Риму й бароко.

апофеоз, офіційне визнання людини богом (напр., елліністичних володарів, рим. імператорів); також панк, що віддається людям, піднесенням до рангу богів.

Аппалачі, старі гори на сх. Пн. Америці, в США і Канаді; довж. 3300 км, шир. 300–560 км, вис. до 2037 м (Мітчелл); гол. насади: г. Білі, г. Зелені, насади Блакитні, Алледженті, Камберленд (височина); гол. р.: Коннектикут, Пулзон, Теннесі; гідроелектростанції; значну поверхню займають ліси; видобуток кам'яного вугілля, К.

Аппенцель (Appenzell), кантон у Пн.-Сх. Швейцарії; складається із 2 самоврядних півкантонів: Ауссер-Роден (243 км², 54 тис. мешк., адміністративний центр Герісау) та Іннер-Роден (173 км², 15 тис. мешк., адміністративний центр А.); державна мова нім.; тваринництво; туризм.

Аппер (Appert) Ніколя Франсуа, 1749 або 1752–1841, фр. винахідник; розробив методи консервації продуктів (т.зв. апертизації).

Аппіїв шлях (via Appia), найстаріша рим. дорога, яку звали царцевою шляхів, збудована 312 до н.е., поєднала Рим із Капуєю; у II ст. до н.е. продовжена до Беневенту, а у 114 до н.е. до Брундізію (у такий спосіб столиця була поєднана з портом на Адріатиці).

апрески, теплі зимові чобітки або напівчобітки з водонепроникною підшовою; частина ансамблю сучасного спортивного одягу.

апретур, засіб для просочування волоконних виробів, деревини, паперу чи шкіри, аби надати їм потрібних властивостей, ск. блиску, еластичності, водостійкості.

апретація, підвищення плаваючого валютного курсу на валютному ринку.

апіорі, у логіці і теорії пізнання поняття, що характеризує знання, що існує без досвіду і незалежне від нього; запроваджено в середньовічній схоластиці на протигаву новитту апостеріорі (післядосвідне); притаманне для кантіанства.

апроксимація, наближення, заміна одних математичних величин або об'єктів ін., напр., кривої лінії близькою їй ламаною.

апсида, приміщення у храмі, зазвичай півкругле або гранчасте в плані, що замкає пресбітерію чи наву такої ж або меншої вис. і шир., інколи перекрите окремим склепінням або сточене вінком малих а. (т.зв. апсидіоле). I

Апулія (Puglia), обл. Італії, на пд. Апеннінського півостр., над Адріатичним та Іонічним морями; 19,4 тис. км², 4 млн. мешк.; адміністративний центр Барі, ін. м.: Таранто, Фоджа, Бріндізі; низинна, типичні – Пд. Апенніни; один із гол. країн центрів вирощування винограду, мислив і полюв; у портах (Барі, Таранто, Бріндізі) велика нафтопереробна та металургійні комбінати; морські солевиріб; морський курорт. VIII ст. до н.е. – гр. колонізація; IV–III ст. до н.е. – під владою Риму, 216 до н.е. – битва з Ганнібалом під Каннами; з VI ст. – під пануванням Візантії, в пд. частині лангобардське герцогство А.; завойоване норманами, з 1130 – в Кор. Сицилія, з 1242 – в Кор. Неаполь; 1860 приєднана до Італії.

Апуге (Apige), штат у Венесуелі, на Орінокській низ.; 76,5 тис. км², 305 тис. мешк.; адміністративний центр Сан-

Фернандо-де-Апурге; тропічні ліси; вироснування бавовни, тютюну.
ар (а), одиниця площі землі; 1 а = 100 м².
ара, група птахів, складається з кількох видів найбільших за розміром папуг; яскраве забарвлення пера і довгі хвости; ліси Центр. та Пд. Америки; а. червоний, а. блакитний, I



Апсида

арабеска, орнамент зі стилізованої рослинної гілки, геометричних мотивів, інколи тваринних форм; відома із стародавніх часів, виникла на сх., поширилася у Європі внаслідок контактів з мусульманським світом у добу Відродження, I

араби, у сучасному розумінні особи, які визнають рідною араб. мову, населяють Зх. Азію, Пн. і частково Центр. Африку; не становлять єдиної етнічної групи, виникли внаслідок змішування араб. кочовиків Аравійського півостр. із населенням завойованих ними в VII ст. територій: а. сповідують пер. іслам (більшість – мусульмани-сунніти), а. християни належать здебільшого до Церков сх. обряду. К. □ (с. 70)

арабіоза, моносахарид, д. поширена в рослинному світі → сахарили (П).

арабська мова, термін, що визначає 2 різні мови: 1) пд.-арабську, епіграфічну (а також пов'язану з нею сучасні діалекти); 2) пн. арабську з пд. групи семітських мов, якою користуються араби; сучасні діалекти поділяються на 2 групи: сх. та зх.; 2 форми: розмовна (діалекти) та писемна – літературна мова.



Ара

арабська порода коней, порода верхових коней, виведена на Аравійському півостр.; масть пер. сіра, тїнда або руда; використовуються для облягородження інших порід коней.

арабська середньовічна філософія, концепції та напрямки, які розвинулися в IX–XIII ст. в країнах ісламу (гол. чином Сирії, Персії, Месопотамії, араб. державних Іберійського півостр.) і спиралися на ідеї, перейняті від Арістотеля й неоплатоніків, а також на ісламську традицію; вплинула на формування середньовічної європ. схоластики, була пром'яною ланкою між стародавньою філософією та середньовічною наукою й філософією; найвідоміші представники: Ібн Сіна (Авіценна), Ібн Рушд (Аверроес).

арабське письмо, консонантне буквенне письмо; за основу прийнято набатейське (IV ст. до н.е. – I ст. н.е.), яке походить від арамейського письма; склалося на початку VI ст., розвинулося при

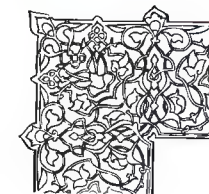

Арабеска

Араби



Араби – у наш час – людність, яка визнає рідною арабську мову. Населяє Зх. Азію, Пн і частково Центр. Африку.

В давнину арабські племена населяли Аравійський півостр. Об'єднані їх у VII ст. Мугаммед, творець ісламу. Його наступники, халіфи, завоювали величезні території. Їх переможний похід у Зх. Європі зупинили франки від Пуатьє 732. Мусульманська імперія Омейядів і Аббасидів простяглася від Атлантичного ок. до Індії та Китаю. Постала ісламська цивілізація, що спиралася на арабську мову.

Навала монголів у XIII ст. поклала край халіфатові Аббасидів. У XVI ст. а. опинилися в Османській імперії під турецьким пануванням. Від початку XIX ст. території, населені а., почали колонізувати великі європ. держави, а після 1918 поділили їх між собою. Від межі XIX і XX ст. посилюється прагнення а. до незалежності. Арабські держави одна за одною здобували самостійність, ос. після 1945. Експлуатація покладів нафти є джерелом багатства багатьох із них.

Арабські держави
(дата здобуття незалежності; населення в млн., 1994)

Марокко	(1956; 26,6)
Об'єднані Арабські Емірати	(1971; 1,9)
Судан	(1971; 2)
Саудівська Аравія	(1926; 17,4)
Сирія	(1946; 13,9)
Кувейт	(1961; 1,6)
Ліван	(1943; 2,9)
Лівія	(1951; 4,9)
Мавританія	(1960; 2,2)



перших записях Корану (651); найдавніша пам'ятка з 512 р. I

араваки, індіанці Пд. Америки; живуть в басейнах р. Оріноко й Амазонки, бл. 400 тис., мовна група аравакська.

Аравійська пустеля, пустеля в Єгипті, частина Сахари; висотно-гориста; річні опади нижче 10 мм; численні сухі долини (ваді); ступа ксерофітна рослинність; кочове розведення кіз, овець; видобуток нафти, фосфоритів.

Аравійське море, частина Індійського ок., між півостр. Сомалі, Аравійським півостр. та півостр. Індостан; 4,6 млн. км²; гл. до 5803 м; зат.: Перська, Оманська; порти: Бомбей (Індія), Карачі (Пакистан), Аден (Смшч).

Аравійський півострів, найбільший півостр. Азії, між Червоним і Аравійським м. та Перською зат.; бл. 3 млн. км². Частина докембрійської Афроплатформи, відокремлена в третинному періоді від Африки западиною Червоного м.; на сх. кристалічні гірські породи докембрію вкриває товстий пласт молодих осадових порід, які містять значні поклади нафти; височинний, на зх. брилисті гори вис. до 3760 м; грозилий сухий і д. сухий клімат; епізодичні опади, до 100 мм на рік; розлогі пустелі: Великий Нефуд, Малий Нефуд і найбільша піщана пустеля на Землі – Руб-Ель Халі; постійні ріки відсутні, численні сухі долини (ваді). К

арагоніт, мінерал, відміна карбонату; зазвичай безбарвний або білий; скляний блиск; складник черепашок морських організмів; нистривкий, переходить у кальцит; в Україні – Донбас, Крим, Закарпаття.

Арагац, вулканічний масив у Вірменії, найвищий на Закавказзі; вис. 4090 м; гірська астрофіз. обсерваторія, руїни середньовічної фортеці.

Арагуа (Агадза), штат у Венесуелі, над Карибським м.; 7 тис. км²; 1,2 млн. мешк.; адміністративний центр Маракайбо; гористий; вирощування цукрової тростини, бавовни.

Арагон (Агадзон) Лівії, 1897-1982, фр. письменник; один із гол. представників сюрреалізму у фр. поезії; чл. комуністичної партії Франції від 1927; патріотичні, любовні вірші, поеми, романи (*Ручайний світ*, *Страшний тиждень*).

Арагон (Aragón), автономна та історична обл. в Іспанії, на кордоні з Францією; 47,7 тис. км², 1,2 млн. мешк.; адміністративний центр Сарагоса; Арагонська низ., на пн. Піреней; вирощування зернових, цукрових буряків, оливко-

вівчарство; туризм. Від IX ст. графство у Піренейх, від 1035 королівство; боротьба з мусульманами (1137 здобутий Сарагоса); 1137 унія з Барселонським графством; експансія об'єднаного арагонсько-каталонської держави у басейні Середземного моря (у XIII ст. Валенсія та Барсарські о-ви, пізніше Сицилія, Сардинія, Неаполь); 1479 унія з Кастилією стає основою для об'єднання Іспанії; до 1707 зберігав окремі права й привілеї; від 1982 статус автономної спільноти.

арак, алкогольний напій (бл. 60% міцності), одержаний шляхом перегонки рисового або фіникового затору, який перебродив, з додатком меляси з цукрової тростини.

Араканські гори, гори на зх. півостр. Індокитаю, у М'янмі; вис. до 3053 м (г. Вікторія); вологі екваторіальні й мусонні ліси (на зх. схилах).

Аракс, р. у Закавказзі, права притока Кури; довж. 1072 км; гірська течія в Туреччині, протягом 600 км прикордонна між Вірменією та Азербайджаном і Туреччиною й Іраном; гол. притока Раздан; використовується для зрошення (гідроелектр. А. споруджений спільно з Іраном).

Аральське море, оз. в Казахстані та Узбекистані; в пустельній зоні, безстічне, солоне; 36,5 тис. км² (1980); гл. пер. 10-15 м; від початку 60-х рівень А. м. сильно знизився (Сирдар'я і періодично Амудар'я не впадають в оз.); регіон екологічного лиха. Багато заток і о-вів. К

арамейська мова, належить до семіт. мов семіто-хамітської сім'ї, використовувалася від кінця II тис. до н.е. до VII ст. н.е.; численні варіанти; сучасні новонарамейські діалекти в Сирії, Іраку, Ірані та Грузії; від арамейського письма походять сирійське, євр. квадратне, араб., монгольське та ін.

араида (арунта), австрал. плем'я, яке проживає в районі засушливих степів навколо оз. Ері; бл. 2 тис. (XIX-XX ст.); мова папуаської групи; були кочівниками; мистецтво у вигляді геометричних композицій.

Ара Паціс Августе (Ara Pacis Augustae), Вітвар Міру, споруджений 19-13 до н.е. імператором Октавіаном Августом на Марсовому Полі у Римі з нагоди закінчення багаторічних воєн; оздоблені рельєфами мури один з найвидатніших творів рим. скульптури; реконструйований у 1938.

Арабат, (вірменська назва Масіс), найвищий вулканічний масив Вірменської височини на сході Туреччини; склада-

سَمِ الْاَلِهَ الرَّحْمٰنِ
اَقْتَدَ يَلُو رَبِّ الْعَالَمِينَ * الرَّحْمٰنِ
الرَّحِيمِ * تَالِهَهُ يَوْمَ الْاٰخِرَةِ
نَتَلُوهُ وَيَاكُفُّنَا شَرَّهَا * اِيْمَانًا
الْمَشْرِئَةِ * يَوْمَ الْاٰخِرَةِ اَتَمَّتْ فَلَئِمًا
عَمَّ الْاَقْبَرُ مَلَهُمْ وَلَا اَنْصَالِيسَ *

Арабське письмо
Перший розділ (сура)
Корану

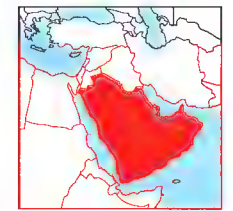

Аравійський півострів

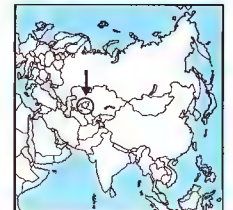

Аральське море

Аргон
атомна маса 39,948;
густина 1,79 10⁻³ г/см³;
темп. пл. -189,2°С;
темп. кип. -185,7°С

ється з 2 конусів погаслих вулканів, що злилися основами: Великого А. (висота 5165) і Малого А. (висота 3925); 30 льодовиків; за біблійною оповіддю на А. зупинився Ноїв ковчег після всесвітнього потопу.

араукани (малучі), Індіанці Пд. Америки; пер. в Чилі, частково в Аргентині; бл. 800 тис.; мова арауканська.

араукарія, хвойне дерево; поширене в Пд. Америці та Австралії; бічні пагони ростуть кльоніями; декоративна рослина, вирощують у вазонах.

Арафат (Arafat) Ясір, нар. 1929, гол. Організації звільнення Палестини (ОЗП); 1969 як один із засновників руху Фатху Кувейті обраний гол. ОЗП; 1988 вніс на розгляд міжнародного співтовариства резолюцію, що передбачала створення двох держав і визнання ОЗП; 1989 проголошений президентом Палестини; 10 IX 1993 уклав мирну угоду з Ізраїлем; у V 1994 Ізраїль вивів війська з більшої частини території Єрихону і Гази; з 1996 гол. національної адміністрації, верховний головнокомандувач збройних сил Палестини; 2000 гостре протистояння між палестинцями та ізраїльтянами; А. призначив своїм наступником на посту гол. Палестинської національної адміністрації "на випадок непередбачених обставин" Фарука Кадумі.

Арафурське море, на сх. Індійського ок., між о-вом Нова Гвінея і Австралією; 1 млн. км²; пл. до 3680 м (западина Ару); зат. Каринтарія; коралові рифи; порт Уейпа (Австралія).

арахіс (земляний горіх), однорічна рослина родини бобових, походить з Бразилії; вирощують у тропічних і субтропічних країнах; насіння а. (1-4 зернини на о-стручку) містить 41-56% жирів, 23-37% білків, з нього виробляють їстівну арахісову олію; макуха - цінний білковий корм; земляні горіхи найчастіше споживають після підсмажування (з сіллю), використовують у кондитерській промисловості. I

арбітраж міжнародний, розв'язання конфліктних ситуацій у міждержавних стосунках на підставі міжнародного права за умови згоди усіх зацікавлених сторін.

арбітражний суд, незалежний недержавний суд, покликаний вирішувати господарські суперечки між підприємствами.

арго, жаргон, яким користуються люди певної професійної або соціальної групи; часто не зрозумілий для оточення.



Арахіс

аргон, Аг, хім. елемент з атомним числом 18; інертний (благородний) газ; в незначній к-кості присутній у повітрі; застосовується для наповнення балонів електричних ламп; відкритий 1894 В. Рамсесом та Дж.В. Рейлі. Т

аргонавти, (кораблики) головоногі молоски, належать до восьминогів; живуть у відкритих водах теплих морів; самка має зовнішню раковину (секрет 2 платівчастих відростків).

аргонавти, в гр. міфології 50 героїв, які на кораблі Арго під керівництвом Ясона мандрували до Колхиди по золоте рудо чудесного барана.

аргумент функції, незалежна змінна величина, від якої залежить значення функції і яка належить до області визначення аргумента.

аргус, птах, родич павича з родини фазанових; ліси півостр. Індокітай, Калімантан і Суматри; самці довж. бл. 2 м, стернові пера хвоста бл. 1 м; на махових крилах т. зв. павичево око.

аргати, у XVIII ст. найбільша частина запорозького козацтва, наймитували в Україні, Криму, Молдаві; активні учасники гайдамацьких рухів.

Аргентина (Argentina), держава у Пд. Америці, на узбережжі Атлантичного оке.; поділяється на 22 провінції, столичний федеральний округ і національну територію (Вогняна Земля). На сх. низ. Ла-Плата, на пд. Патагонська вис., на зх. Анди (з найвищою точкою Пд. Америки Аконкагуа); клімат від тропічного на пн., через субтропічний і помірний до субполярного на пд.; гол. р.: Парана з Парагваєм і Уругваєм. Ріо Колорадо, Ріо-Негро; оз.: Буенос-Айрес Аргентини; субтропічні та гірські ліс (18% території), напівпустелля (пуна), саванна і степова (пампа) рослинність; населення ісп. ісп. та іт. походження (90%), Індіанці та метиси; католики (92%); у м. 87% населення; гол. м.: йордова, Росаріо, Мендоса, Ла-Плата; та Фе. Основою економіки є промисловість та сільське господарство; А. належить до найбільших у світі виробників м'яса, вовни і вина; розвинуті харчова, хім., машинобудівна; легка промисловість; видобуток нафти, газу, уранових руд; вирощування бавовни, цукрової тростини, збіжжя, винограду; тваринництво, вівчарство, розведення коней; риборобство; туризм; залізничний, автомобільний та річковий транспорт; гол. морські порти: Буенос-Айрес, Росаріо, Санта-Фе. Історія. Територія заселена

індіанцями, від 1-ї полов. XVI ст. у складі ісп. віце-кор. Перу, від 1776 у новоствореному кор. Ла-Плата; 1810 анти-ісп. повстання; 1816 проголошена незалежність; 1835-52 правління Х.М. Росаса; 1853-62 відокремилася провінція Буенос-Айрес; 1865-70 війна проти Парагваю (територіальні набутки); у сер. XIX завоювання півдня, 1881 договір з Чилі про кордони; масова імміграція, пер. з Європи, колонізація, модернізація держави і розвиток економіки (наплив іноземного капіталу); після кризи 1929 33 зміщення позицій армії у державі; 1946-55 популістична диктатура Х.Д. Перрона, партія котрою стала другою важливою політичною силою в А. і 1989, після періоду військової диктатури 1976-83, повернулася до влади (президент К.С. Менем), який здійснив неоліберальні реформи, що призвело до стагнації економіки. 1995 К. Менема перебрано на другий термін. З 2002 президент Е. Дуальде. Політична нестабільність в А. пов'язана з крахом економічних реформ, призвела до масових заворушень, спричинених релігійним збунтуванням населення А. К

Аргентини, озеро у Пд. Аргентині, на вис. 187 м; 1,4 тис. км², гліб. до 324 м (криптодепресія); впадає гірський льодовик Упсала (довж. 60 км), витікає р. Санта-Круз.

Ардан (Argdant) Фанні, нар. 1949, фр. актриса; ролі у фільмах *Сусідка*, *Швидше б неділя!* *Життя - це роман*, *Любов до смерті*, *Мелодрама*, *Майбутнього літа*, *Сімейна рада*, *Сім'я*, *Пригоди Катрін* *До*; екранізація Амок. *Три сестри*.

Ардени, гори в Бельгії, Франції та Люксембурзі; вис. до 692 м (Ботранж); складніться зі сланців та псковиків; ліси бук, граб, дуб; через А. пропливає р. мюссель; поклади кам'яного вугілля, залізних руд.

Ардени поширення певних видів рослин або рослин; обшир орної землі і площини виміру (напр., в га).

Арекіпа (Arequipa), м. у Перу, в Центр. Андах; 619 тис. миск.; друге за величиною місто у країні; важливий торговельний і промисловий центр; транспортний вузол на Панамер. шосе; унів. **Арелату**, Корольство → Бургунь.

Арендт (Arendt) Ханна, 1906-75, амер. філософ, політолог, соціолог; учениця М. Гайдеггера, Е. Гуссерля та К. Ясперса; проф. унів. у Чикаго; до 1933 у Німеччині, пізніше у США; найбільшу

славу А. принесли праці, присвячені проблемам тоталітаризму; *Витоки тоталітаризму*, *Про революцію*, *Айхман в Єрусалимі*, *Мислення*.

ареометр, прилад для вимірювання густини рідини або концентрації розчину; закрита трубка (з шкалою), один кінець якої заповнений свинцевим шротом; робота а. базується на законі Архімеда. I **ареопат**, у стародавніх Афінах рада, складалася з колишніх архонтів, засідала на Ареопату (пагорбі Ареса), звідси її назва; у переносному значенні - коло авторитетних людей, які виносять присуд у даній справі.

Аресібо (Arecibo), м. у Пуерто-Рико, порт над Атлантичним ок.; 90 тис. мшк.; в воцукру, рому, одягу; осередок торгівлі й туризму; поблизу найбільший у світі радіотелескоп (обсерваторія А.).

арешт: 1) тимчасове позбавлення волі як запобіжний захід щодо підозрюваних у скоєнні правопорушення, аби вони не змогли ухилитися від суду, застосовується за санкцією прокурора чи суду; 2) а. дисциплінарний - одна із санкцій за порушення встановлених військовими дисциплінарними статутами приписів; а. майна - заборона розпоряджатися майном чи знищувати його до винесення вироку судом, де розглядається майновий конфлікт.

аржавець → тимодієвка.

аристократія: 1) форма правління у стародавній Греції; провідну верству становили *аристой* (найкращі), що вирізнялися багатством і походженням; 2) замкнута суспільна верства, що по сідас найвище становище в суспільстві.

аритмія, порушення ритму роботи серця в зв'язку із захворюванням серцевого м'яза або змінами у збуджувально-провідній системі серця.

арифметика, розділ математики, займається теорією обчислень над постійними алгебраїчними виразами; у вузькому сенсі - досліджує числа та операції над ними.

арифметично-логічний пристрій (АЛП), частина процесора; електронна система комп'ютера, що служить для виконання арифметичних і логічних операцій.

арифмометр, механічний або електро-механічний пристрій для виконання арифметичних операцій; використовувався найчастіше у бухгалтерстві.

Аріадна, дочка критського царя Міноса і Пасіфаї, сестра Федри; дала Тесеєві клубок ниток (*нитка А.*), завдяки якому, вбивши Мінотавра, він вийшов з лабіриту.

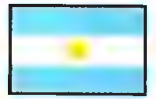
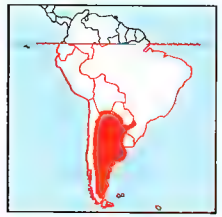

Аргентина
2,8 млн. км²
37,4 млн. мшк. (2001)
13 мшк. на км²
Столиця: Буенос-Айрес
Державна мова: ісп.
Грошова одиниця: аргентинське песо

шкала (в одиницях густини або концентрації)

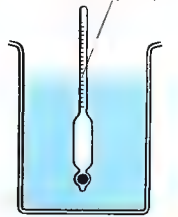

Ареометр

Аріан (Ariane), ракета-носієв ЄКА (Європейського космічного агентства); перший старт 1979; використовується для виведення у космічний простір станцій *Галілей* і численних супутників, гол. чин. телекомунікаційних.

аріани → соціаніани.

аріанство, антигритинітарна доктрина і рух у християнстві, створені у III ст. Арієм; послідовники а. уважали Христа і Св. Духа створіннями, а не іпостасями Бога Отця; засуджене на Нікейському соборі 325, втрималося до VI ст. серед германців.

арідник, за демонологічними уявленнями гуцулів, найголовніший чорт, якому підпорядковуються чорти нижчих рангів: дідьки, біси, юдники, щезники.

Арізона (Arizona), штат на пд. зх. США, 295,3 тис. км², 3,9 млн. мшк. (200 тис. індіанців, пер. у резерваціях); адміністративний центр Фінікс; Колорадська вис.; скелясті пустелі; видобуток руд міді, урану; електростанція Гувер-Дем на р. Колорадо; розведення худоби, овечів; у долинах рік вирощування бавовни, пшениці, фруктових дерев, туризм (Вел. Колорадський каньйон).

Арій, бл. 256-335, християнський письменник і філософ з Александрії; засновник аріанства – єреси, засудженої на Нікейському соборі.

арійці, okreśлення народів, що розмовляють арійськими, тобто індо-іранськими мовами; іноді поширюєть ся на людей, що розмовляють індо європ. мовами; цей гермін глітерівські ідеологи використовували для означення білої раси людини, пер. юридичного типу, на протязі людям ін. антропологічного типу, пер. євреям.

Аріка (Arica), м. у Чилі, на узбережжі Тихого ок.; 169 тис. мшк.; рибна промисловість, монтаж автомобілів, безмитний торговельний порт (вивіз сировини з Болівії та Перу); пляжі.

Аріман → Ангро Майнью.

Аріосто (Ariosto) Лудовіко, 1474-1533, іт. поет Відродження; в поемі *(Несамовитий Роланд)* іронічно трактував мотиви лицарського епосу; комедії *(Чорнокнижник)*, сатиричні вірші.

Арістід, ?-467 до н.е., афінський воєначальник і поетик; противник Фермакса; один з полководців у період перських війн; співорганізатор Афінського Морського Союзу (і); був названий Справедливим.

Арістін з Кірена, бл. 435–бл. 355 до н.е., гр. філософ; вважається засновником школи кіренатів.

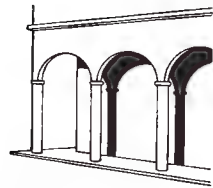

Аркада

арістотелізм, філософська доктрина Арістотеля, а також погляди і концепції, які на неї спираліся; до найважливіших напрямків а. належать концепція перипатетиків і середньовічних араб. (Аверроес, Авіценна), євр. (Маймонід) і лат. філософів.

Арістотель, 384-322 до н.е., гр. філософ; вчений-енциклопедист, наголошував, що кожна річ збудована з форми (активного начала) та матерії (пасивної маси); відрізняв самостійне буття (субстанцію) від несамостійного; окреслив людину як буття розумне, істоту збудовану з тіла й душі; пізнання ділив на теоретичне та практичне, в етиці проголошував євдемонізм. сформулював теорію добродесності; розвинув науку про державу (політику); вважається творцем логіки; розробив основи фізики, астрономії, зоології, фізіології, ембріології, ботаніки; вплинув на подальший розвиток європ. науки й філософії, зокр. середньовічної.

Арістофан, бл. 445 – бл. 385 до н.е., гр. комедіограф; твори – гол. чин. політич на сатира; збергалося 11 комедій, серед них *Птахи*, *Жаби*.

арія, закінчений за побудовою вокальний епізод з акомпанементом, який входить до складу опери, ораторії, кантати, складається з 2-х або 3-х частин (а. da capo); самостійний музичний твір для голосу; самостійна сольна інструментальна музична п'єса настійного характеру.

арк → функції обернені тригонометричні.

арка, технічний конструктивний елемент (з кам'яних або цегляних клинів) криволінійний, опертий на два кінці використовується у склепіннях; для перекриття прорізів у стіні. І

аркада, низка арок, що спираються на опори (колонни, стовпи). І

Аркадія, історична область у Греції (центр. час гора Пелопоннесу), теп. ном А.; в античну добу населена ахеїцями; бл. 550 до н.е. під гегемонією Спарты; з 234 чл. Ахеїського союзу; 146 підкорена Римом; освітана античними поетами як ідилічний край, звідси аркадський пейзажу мистецтві XVII і XVIII ст.

Арканзас (Arkansas), штат на пд. США, 137,7 тис. км², 2,4 млн. мшк. (20% чорношкірого населення); адміністративний центр Літл-Рок; низовинно-височинний від. Міссісіпі; ліси займають бл. 50% поверхні; рільництво (бавовна, соя); значні поклади бокситів; вилышка алюмінію, деревообробна та хім. промисловість.

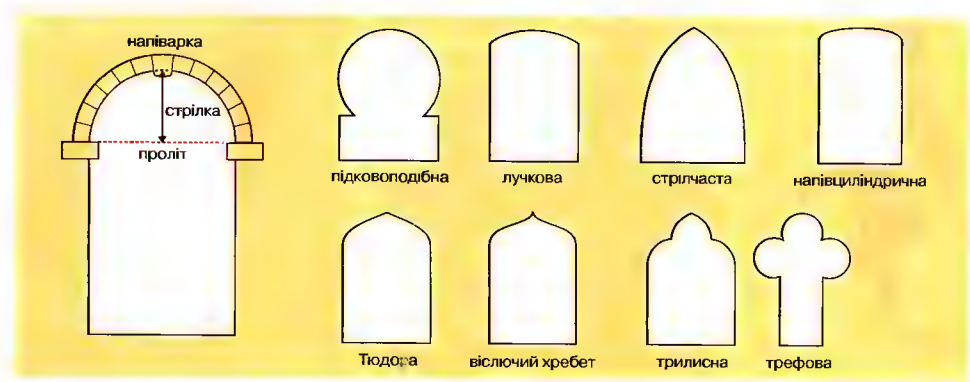

Арканзас, р. в США, притока Міссісіпі, довж. 2333 км; басейн 415 тис. км²; судноплавна 1054 км від гирла; гол. міста: Вічито, Літл-Рок.

Аркас Микола Миколайович, 1853-1909, укр. культурно-освітній діяч, письменник, композитор, один із засновників і гол. *Провітчи* в м. Миколаєві; автор опери *Катерина*, першої популярної *Історії України-Русі*. історичної поеми *Гетьман Пилип Орлик*.

аркбутани, система опорних напіварок, типова для готичних церков; дозволяє перекивати великі приміщення значної висоти; полягає у передачі бокового тиску склепін на зовнішні підпори-контрфорси.

аркебуза, ручна вогнепальна зброя – довга гнотова рушниця, яку заряджають з дула; користувались у Європі в XVI-XVII ст.

аркюва, мис о-ва Рюген у Пн.-Сх. Німеччині; у ранньому середньовіччі – укріплене городище слов'ян, осередок культу Святовита; 1168 здобуте і зруйноване данцями.

Арктика, полярний регіон пн. півкулі; охоплює Пн. Льодовитий ок., частину Пн. Америки і Спразії до пн. полярного кола (66° 33' N); поверхня – 21 млн. км² (з о-вами). І

арктична область, природна зоогеографічна частина суші, займає басейн Пн. Льодовитого ок. та пн. край Євразії й Пн. Америки; невелика кількість видів при значній кількості представників; типові види – моржі, тюлені, полярні ведміді, ендемічні гренландські кити, білуги, нарвали та багато видів риб.

арктична рослинність, рослини полярної смуги, за межею поширення лісів, гол. чином тундрові; трав'янисті росли-

ни (трави, осокові), низькорослі чагарники і чагарнички, мохи, лишайники.

Арктур, найяскравіша зірка пд. неба (сузір'я Волопаса).

аркуш авторський, одиниця виміру підготовленого до видання матеріалу, що відповідає 40 тис. друкарських знаків або 700 рядкам поезії чи 3 тис. см² ілюстрацій.

аркуш видавничий, одиниця виміру видавничої продукції, розміром в авторський аркуш, що включає (крім авторського тексту) редакційні додатки – покажчики, колонтитули тощо.

аркуш друкарський, одиниця виміру поліграфічної продукції, що відповідає задрукованому з одного боку аркушені паперу формату А1 (394 x 841 мм).

Арлекін, персонаж комедії дель арте, образ простака-слуги, який своїми витівками залуцував інтригу комедії; у Франції кінця XVIII – поч. XIX ст. А. – щасливий коханець, антипод Геро, ге-

Арка
Конструкція арки та її основні типи

Арктика





Арлекін

рой пантомімі (арлекінади) та лялькового театру. І

арленти, меблі, зовнішній вигляд яких не відповідає визначенню.

Арлінгтон (Arlington), передмістя Вашингтона, на правому березі р. Потомак; у складі особливих округи на пн. штату Вірджинія, 171 тис. мшк., більшість з яких працюють в установах федерального уряду в А.; на території А. знаходиться Пентагон; військовий цвинтар, заснований 1864, де ховають амер. солдатів, які героїчно загинули у війнах і збройних конфліктах.

Армані (Armani) Джорджо, нар. 1934, іт. дизайнер-модельєр; 1960-75 freelance дизайнер різних домів моди; 1975 з Серджіо Галіотті заснував Дім *Giorgio Armani*; окуляри, трикотаж, спортивний одяг і аксесуари, годинники; парфуми: *Armani*, *Armani Men's Cologne*, *Gio*, *Aqua di Gio*, *Emporio Armani*; з 1991 почесний доктор Королівського коледжу Мистецтв.

арманьяки, політична партія у Франції в 1-ій полов. XV ст. (роки Столітньої війни), що воювала з англійцями та бургундцями за вплив при королівському дворі; назва – від одного з ватажків, графа Арманьяка.

Армія Спасіння, міжнародна християнська релігійно-доброчинна організація, заснована 1865 у Лондоні подружжям Вільям і Кетрін Бут (Booth); за зразок взяла військову структуру і назви.

Армія УНР, збройні сили України часів Центр. Ради (1917-18) і Директорії (1918-21); боролася з більшовиками, 1919 також з пол. військами та білогвардійцями; гол. Отаманом А. УНР з XI 1919 був С. Петлюра; після поразки у війні за незалежність України ігнорувана в Польщі.

Армстронг (Armstrong) Джон, нар. 1922, амер. політолог; докторат у Колумбійському унів.; викладач порівняльної політології в унів. Колорадо, Колумбії, Вісконсину; дослідження у галузі соціології; Укр. націоналізм. 1939-45; *Рад. бюрократична еліта: випадок укр. номенклатури; Ідеологія, політика та управління в Рад. Союзі; Європ. адміністративна еліта; Нації до націоналізму*.

Армстронг (Armstrong) Луї (прізвисько Сечмо), 1900-71, амер. трубач і джазовий вокаліст; названий королем джазу; виступи у багатьох ансамблях, у музичних комедіях, фільмах (*Гелло*, *Доллі*).

Армстронг (Armstrong) Нейл, нар. 1930, амер. астронавт; перша людина на Місяці (20 21 07 1969).



Арпеджіо

Арнем (Arnhem), м. у Нідерландах, на Нижньому Рейні (пн. відгалуження); 132 тис. мшк.; промисловість пластмас; вузи, готичні храми, ратуша (XVI, XIX ст.); поблизу А. музей Кроллер Мюллер в Оттертвіо з експозицією сучасного мистецтва у плезері; національні парки Фелюезом (найстаріший у Голландії) та Гохе Фелюе. Місто від 1233, від 1440 чл. Ганзи; IX 1944 наступ військ союзників та повітряно десантна операція.

арніка, трав'яниста рослина, поширена в Пн. Америці, у Європі й Азії; в Україні 1 вид – а. гірська, росте в Карпатах, цінна лікарська й технічна рослина.

Арнім (Arnim) Людвіг Ахім (Йоахім) фон, 1781-1831, чоловік Б. Брентано, нім. письменник; один з гол. представників пізнього романтизму; співвидавець (разом з К. Брентано) збірки народних пісень *Чарівний ріс хлопчиків*; романи, новели, драми.

Арон (Aron) Раймон, 1905-83, фр. соціолог, філософ, теоретик політики й політичний публіцист; проф. Сорбонни у Парижі, критик комунізму та марксизму, один з модернізаторів лібералізму; *Кінець століття ідеології, Демократія й тоталітаризм*.

Арон Га-кодеш, шафа чи ніша у гол. залі синагоги, призначена для зберігання сувой Торі.

аронія, листопадний кущ родини розових, походить з Пн. Америки, плодова культура; вирощують задля чорних або чорно-пурпурових блискучих кулястих плодів (бл. 1,5 см в діаметрі), які споживають свіжими, сушеними, для приготування соку, варення, джему; лікувальні властивості (сприяє поліпшенню кровотворення), великий вміст вітаміну РР.

арпеджіо, у музиці послідовне виконання елементів акорду, зазвичай починаючи від найнижчого, при грі на арфі, фортепіано та ін. інструментах. І

Аррабаль (Arrabal) Фернандо, нар. 1932, ісп. письменник і кінорежисер; пише пер. фр. мовою; від 1955 у Франції; представник театру абсурду (*Кладовище автомобілів*); авангардні вірші, поезії, поетична проза.

Аррас (Arras), м. у Пн. Франції; 43 тис. мшк.; центр промисловості (легка, цукроваріння) і туризму; музеї; ратуша (XVI ст.), вежа (XV-XVI ст.), кафедральний собор (XVIII ст.); в давнину зв. Неметопенн, згодом рим. військовий табір; з XIII ст. столиця герцогства Артуа; XIV-XV ст. осередок в-ва декоративних

тканин, званих аррасами; 1659 приєднане до Франції.

Аррау (Arrau) Клаудіо, 1903-91, чилійський піаніст; від 1941 у США; всесвітньо визнаний виконавець творів Й.С. Баха, Л. ван Бетховена, Ф. Шопена.

Аррениус (Arrhenius) Сванте Август, 1859-1927, шведський фізик, хімік та астрофізик; проф. унів., потім дир. Нобелівського інституту в Стокгольмі; автор теорії електролітичної дисоціації; сформулював осн. положення хім. кінетики; висунув теорію виникнення життя на Землі (теорія панспермії); Нобелівська премія 1903.

арсенал (цехгауз, зброярня), склад зброї, поєднаний інколи з ремонтними і виробничими майстернями.

арсеніди, хім. сполуки м'яш'яку з металами; синтетичні а. групи бору, ос. а. галію, GaAs, а також а. індію і а. алюмінію широко застосовуються як напівпровідникові матеріали.

Артаксеркс I, ?-425 до н.е., з династії Ахеменідів, перський цар з 464; відомий м'яким правлінням і мирною політикою; закінчив період гр.-перських воєн (449 т.зв. Каллієв мир).

арт деко (фр. art deco), напрямок у розробці промислових зразків та у красних мистецтвах, домігував у 20-30-х ХХ ст.; поєднував функціональність із геометричною стилізацією; у живописі використовувався досвід кубізму.

артезіанський колодязь → води артезіанські (І).

Арте́к, дитяча кліматична оздоровниця в Криму, на березі Чорного м., поблизу м. Гурауф; 1925-91 всеосязний піонерський табір; з травня 1991 міжнародний дитячий центр; об'єднує комплекси: *Морський, Прибережний і Гірський*.

Артем (пс. Федора Андрійовича Сергєєва), 1883-1921, рос. більшовицький діяч; 19917-18 гол. Ради народних комісарів Донецько-Криворізької рад. республіки, 1918-19 заступник гол. і природний комісар пропаганди уряду рад. України, з 1920 на партійній роботі в Москві.

Артемівськ (до 1924 Бахмут), м. у Донецькій обл. на р. Ізюмтун (притока р. Сіверський Донець), райцентр; 92 тис. мшк., історико-краснзнавчий та геологічний музеї.

Артеміда, в гр. міфології богиня лісів і полювання, ототожнювана з рим. Діаною, дочка Зевса і Лето, сестра-близнючка Аполлона; опікуєтка рибалок і мореходів; покровителька молоді, захисниця незаїманості.

Артемізіон в Ефесі, храм Артеміди, котрий вважається одним із семи чудес світу; іонійський диптер (бл. 560 до н.е.), твір Херсіфрона і Метагена з Кносси; спалений 356 до н.е. Геростратом; у 2-ій полов. IV ст. до н.е. відбудований.

артерії, кровоносні судини, що несуть кров з серця до усіх тканин та органів тіла; стінки а. пружні, скорочувані, товсті; пульсують у ритмі скорочень серця (пульс).

артеріосклероз (облітеруючий ендартерій), захворювання кровоносних судин, що полягає у звуженні їхнього просвіту; починається з нижніх кінцівок; може спричинити гангрену.

артес лібералес (artes liberales) → вільні мистецтва.

арти́кль, граматичний елемент, що виступає у мові у вигляді службового слова або афікса і служить для вираження категорії означеності-неозначеності (ск. англ. the, a) та категорії роду (нім. der, die, das).

артикуляція, спосіб виконання послідовності звуків голосом або на інструменті, напр., леґато (послдноючи звуки), стаккато (відриваючи), арко (потираючи струни смичком), піщіка́то (смикаючи струни пальцем).

артилерія: 1) рід сухопутних військ, головним озброєнням якого є гармати та певні види ракетної зброї (встановлені на автомобілях, тягачах); 2) сукупність вогнепальної зброї артилерійських військ; 3) галузь воєнної науки, що займається артилерійським озброєнням.

артишок, багаторічна трав'яниста рослина родини складноцвітих, овочева культура, походить із середземноморських країн; вживають в їжу м'ясисте квітколоже в свіжому або консервованому вигляді. І

Арто (Artaud) Антонін, 1896-1948, пол. реформатор театру, актор, поет; співзасновник 1927 *Театру Альфред Жарр*; автор концепції т.зв. жорстокого театру; сс та маніфести *Театр і його Двійник*; постична творчість під впливом сюрреалізму.

артрит, загальна назва запальних захворювань суглобів, часто є вивод ревматизму; причини: інфекції, травми, порушення обміну (ск. при подагрі).

Артуа (Artois), історична область у Пн. Зх. Франції; з IX ст. графство, що належало по черзі Фландрії, фр. Короні (з 1180), Бургундії (з XIV ст.) і Габсбургам (з 1493); 1659 остаточно приєднане до Франції.

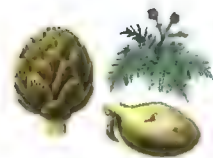

Артишок

Артур → легенди про короля Артура.

Аруба (Aruba), автономна територія Нідерландів у Вест-Індії, на о-ві А. у Карибському м.: 193 км², 70 тис. мшк. (2001). Чорношкіри та мулати 70%, білошкіри; католики 80%; адміністративний центр і морський порт Ораньєстад; державна мова нідерландська, вжитку англ., ісп., папіаменто (креольська); низовинний о-в; коралові рифи: клімат сухий субтропічний; обслуговування туристів (200 тис. на рік); харчова промисловість; знесолення морської води; сільське господарство, риболовля; великий нафтоочисний комбінат (Екксон), нечиний від 1985.

Аруначал-Прадеш (Arunachal Pradesh), штат в Індії, на пд. Гімалаїв, на кордоні з Китаєм та М'янмою; 83,7 тис. км², бл. 1 млн. мшк.; адміністративний центр Ітанагар; мусонні та хвойні ліси (60% поверхні); лісове господарство; вирощування кукурудзи, проса; ремесла.

арфа, багатострунний щипковий музичний інструмент трикутної форми (хордовий); була відома в Малій Азії, Стародавньому Єгипті та Греції; сучасна арфа має 46 струн і 7 педалей для їх настроювання. І

архангел, в юдаїзмі та християнстві ангел, визначений Богом для виконання спеціальних завдань в історії світу, відомі на ім'я та особливо шановані християнами: Гавриїл, Михаїл, Рафаїл.

Архангельськ, обл. центр у Європ. частині Росії, порт у гирлі Двіни, при впадінні її у Біле м.; 407 тис. мшк.; машинобудівна, дерсвообробна, рибопереробна промисловість, корабельні; 3 вузи; аеропорт; поблизу космодром Плесецьк.

археогоніати (археогоніальні рослини), група спорових рослин, характерною ознакою яких є утворення архегонію; до а. належать, зокр., мохоподібні і папоротеподібні.

археогоній, жіночий статевий орган вищих спорових рослин (мохів і папоротей) та голонасінних, продукує яйцеклітини.

архей (архейська ера), найдавніша ера в історії Землі → геохронологія (Т).

археологічна культура, комплекс вивчених, подібних між собою археологічних джерел, що характеризують спільноти людей, які заселяли певну територію у можливий для визначення час; а. к. є основною одиницею археологічних періодизацій; назви а. к. походять від місцевості (археологічного пункту)

або регіону, форм виробів чи їх орнаментів.

археологічна пам'ятка, компактна територія з матеріальними рештками людської діяльності (поселення, городище, могильник).

археологічні джерела, будь-які матеріальні сліди діяльності людей і минулому, здобуті методом археологічних розкопок (знаряддя, рештки житлових і культових об'єктів, засоби передачі інформації, збережені частини одягу); а. д., що мають подібні риси, є підставою для виділення археологічної культури.

археологія, наука про минуле, яка займається вивченням матеріальних залишків діяльності людей, пер. на підставі розкопок.

археологія авіаційна, застосування в археологічних розшуках методів авіа-розвідки, пер. аерофотографування; теп. використовуються також зйомки за допомогою супутників.

археоптерикс (першоптах), викопний птах з верхньої юри (підклас ящеркохвостих птахів); розміром з голуба, поєднував риси птаха (крила та пір'я) і плазуна (зуби, довгий хвіст).

архетип, феномени (образи, характери, ін.), які існують споконвіку в літературі, відновлюються у процесі її розвитку. Первісно термін а. вживали в психології; модель поведінки, алгоритм пізнання, що переходить від покоління до покоління.

Археологіческа летопись Южной Руси, періодичне видання в Україні; друкувалися дослідження й статті про пам'ятки старовини; виходила у Києві 1899-1901 як щомісячний додаток до журналу *Києвская старина*, 1903-05 як двомісячник; ред. М. Біляшівський.

Архипенко Олександр, 1887-1964, найвідатніший скульптор ХХ ст.; нар. в Україні, навчався в Києві, Москві та Парижі; з 1923 у США, де відкрив власну мистецьку школу (Нью-Йорк, 1924), викладав в унів. і художніх школах; один з основоположників модерних стилів у скульптурі ХХ ст., зокр. кубізму; твори визначаються динамізмом, лаконічністю композицій й форми; запровадив у скульптуру ХХ ст. поліхромію, увігнутість і отвір, які виражальні елементи скульптури, синтетичні об'ємні рухомі конструкції (*Медрано*); *Танок*, *Анжеліка*, бюсти Т. Шевченка, І. Франка.

архів: 1) постійна збірка архівалій, тобто актів і громадських або приватних документів; 2) інституція, створена для

нагромадження, зберігання та доступу до архівалій; існують а. державні, сімейні, церковні, а зберігають інші документи матеріали (фотографії, кіноплівки, стрічки і пластинки із звукозаписами, відеострічки).

архієпископ, у Католицькій Церкві титул, що надається єпископові, який керує архідієцезією; в англійській Церкві титул а. належить примасові Англії; а. є також керівники деяких євангелістських Церков з єпископальним ладом.

архієрей (ієрарх, святий, архіпастир), єпископ; перший і найвищий ступінь духовної ієрархії; через рукопокладання приймає Божу благодать і право здійснювати всі богослужіння і таїнства.

архімандрит (гр. *старший над вівчарнею*, тобто мандритом, де живуть Христові вівці), вище духовне звання ченців великих православних чоловічих монастирів, ректорів духовних семінарій, провідників духовних місій; у гр. церкві вживалося з V ст.; в Україні вперше зустрічається під 1174 щодо Ігумена Києво-Печерського монастиря Полікарпа.

Архімед, бл. 287-212 до н.е., гр. математик і фізик; один з найвидатніших вчених античності; обчислив площу сегмента параболи, поверхню та об'єм кулі, кульового сегмента й циліндра та ін.; обчислив наближене значення числа π; сформулював осн. положення гідростатики, створив низку машин і споруд.

архіпелаг, група сусідніх о-вів, звичайно того ж походження (ск. вулканічного) й геологічної будови.

архітектура, мистецтво проектування і спорудження будівель; згідно з функцією розрізняють а. сакральну і світську (оборонну, житлову), за місцезнаходженням – міську і сільську; з огляду на вишорисовувані матеріали – кам'яну, дерев'яну і т.п.; існує також поділ за стилями (ск. а. готична) чи історичними епохами (сучасна а.).

архітрав, найнижча частина антаблемента, розміщена на капітелі колони. І **архозаври**, одна з найстаріших груп плазунів, єдиний сучасний представник – крокодил; до а. належали вимерлі текодонти, динозаври та птерозаври (літаючі ящери); панували у мезозой.

архонти, у Стародавніх Афінах (з VIII ст. до н.е.) 9 найважливіших урядовців із широкими повноваженнями; обиралися на рік; після закінчення терміну повноважень входили до складу ареопагу;

після реформ Клісфена (кін. VI ст. до н.е.) втратили політичне значення.

Арцтовський (Arctovskij) Генрик, 1871-1958, геофізик, дослідник Антарктики; проф. Львівського унів.; 1897-98 науковий керівник експедиції А. де Жерлаша де Омрі на кораблі *Бельгіка*.

Арцтовського гора, вулканічна вершина в Зх. Антарктиді (Антарктичний півострів); вис. 1408 м; назву надав 1947 Ф. Ронне.

Арцтовського півострів, частина півостр. Антарктичного в Зх. Антарктиді над морем Беллінггаузена (Тихий ок.); довж. 30 км; скелястий; відкритий і названий 1898 експедицією на судні *Бельгіка*.

Арчимбольдо (Arcimboldo) Джузеппе, бл. 1527-93, іт. маляр; працював у Мілані та Празі при дворі Рудольфа II Габсбурга; фантастичні композиції та портрети, укладені з квітів, трав, птахів, окремих предметів, які в цілому створюють ілюзію нового образу; значний вплив на сюрреалізм; *Пори року*, *Восень*.

АСА (ASA), раніше вживана шкала → світлочутливість (Т).

Асад (Assad) Башар аль, нар. 1965, президент Сирії; син попереднього президента Асада Хафеза; 1994 командував бронетанковими військами; як гол. Сирійського комп'ютерного товариства розпочав процес комп'ютеризації і інтернетизації Сирії; з 2000 президент, командував збройних сил; на прямок на розв'язання економічних проблем, модернізацію країни, повернення Йоланських висот, зайнятих Ізраїлем у 1967 під час арабо-ізраїльської війни.

асасини (від араб. *гашашійюм*; ті, що вживають гашіш), Європ. назва, надана в середньовіччі мусульманському фанатичному релігійному угрупованню назаритів.

Асемблер (assembler), мова програмування низького рівня; наближена до вугрипної машинної мови; програма, що перекладає інструкції, записані мовою а. машинною мовою; один з видів транслятора.

асептика, стан, при якому предмети вільні від мікроорганізмів; також сукупість заходів, метою яких є досягнення даного стану.

асиміляція, перетворення живим організмом речовин з навколишнього середовища на речовини власного організму (напр., двоюкіси вуглецю СО₂ шляхом фото- або хім. синтезу), а також засвоєння різноманітних органічних



Арфа

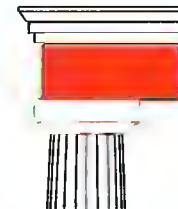

Архітрав

сполук, гол. чином сахаридів, амінокислот та мінеральних елементів.

асиміляція вуглецю → фотосинтез.

асимптота, пряма, відстань від якої до заданої кривої наближається до нуля одночасно з віддаленням вздовж нескінченної вітки цієї кривої (а. гіперболи).

асистент: 1) посада в наукових установах і вузах, на яку призначають випускників вищих шкіл з професійним ступенем магістра, інженера чи лікаря; 2) помічник, напр., хірурга, який виконує операцію.

Асір, історична країна у Саудівській Аравії, на узбережжі Червоного м.; гориста, на узбережжі вузька, піщана низовина Тігама; у горах кочовий випас овець і верблюдів.

Аскавії, нім. династія; саксонські герцоги; панували в Бранденбурзі 1157-1320, у Саксен-Віттенберзі 1180-1423, у Лаурбурзі 1180-1689, в Ангальті з XII ст. до 1918.

Аскавія-Нова, біосферний заповідник ім. Ф. Е. Фальца-Фейна у Чаплинському районі Херсонської обл., заснований 1884 Ф. Фальца-Фейном з метою охорони природних об'єктів в укр. степах; 1887 створено ботанічний парк; 1919 А.-Н. проголошена національним парком, 1921 – державним заповідником, 1984 включена до міжнародної мережі біосферних заповідників; теп. у складі А.-Н. ділянка заповідного степу, акліматизаційний зоопарк (у напіввільному та вільному стані утримуються антилопи, зебри, бізони, зубробізони, зубри, кінь Пржевальського, афр., гід.-амер. та австрал. страуси та ін.), дендропарк; на базі Інституту тваринництва степових районів виведено високопродуктивні породи степової білої свині, аскавійської тонкорунної вівці; об'єкт туризму, щороку бл. 200 тис. осіб.

аскариди, нематода, які паразитують у кишківнику людини; довж. до 40 см; зараження відбувається через травну систему.

Асквіт (Asquith) Ентоні, 1902-68, англ. режисер; побутові фільми (*Підземка*), воєнні (*Говори, Англіє*), екранізації літературних творів (*Півмільйон, Як важливо бути серйозним*).

аскеза, добровільна й методична практика тілесного умертвіння з метою досягнення моральної досконалості, спання чи містичного поєднання з Богом; практикувана у багатьох релігіях, зокр. індуїзмі, буддизмі, християнстві.

АСКІІ (англ. ASCII, American Standard Code for Information Interchange), най-

поширеніша система кодування алфавітно-цифрових знаків; застосовується в інформатиці та телекомунікації.

Аскольд, ?-882?, напівлегендарний київський кн. (воцарився перед 860); згідно з *Повістю временних літ* варяг, боярин Рюрика; разом з Діром почав княжити у Києві, 860 очолив перший похід Русів на Константинополь, воював з уличами та печенігами; є відомості про перше хрещення Русі за А.; за літописом А. і Дір були вбиті Олегом.

Аскольдова могила, частина паркового комплексу в Києві, де за літописом бл. 882 вбиті київські князі Аскольд і Дір; 1810 споруджено церкву-ротонду (пізніше перебудована у парковий павільйон).

аскомицети (сумчасті гриби), клас вищих грибів, розмножуються спорами, що розвиваються у спеціальних сумках (асках), та конідіальних спор; бл. 30 тис. видів; грибниця багатоклітинна; гриби-паразити (напр., склеротинія, ріжки) або сапрофіти (аморшки, трюфелі); деякі використовуються в харчовій і фармацевтичній промисловості (напр., грововидна плісень, плісневий гриб).

аскорбінова кислота (вітамін С), похідна глюкози; утворює оборотні окиснювально-відновні системи, оберігаючи речовини організму від окиснення; посилює дію багатьох ензимів, бере участь у біосинтезі колагену та інших органічних процесів; → вітаміни (Г).

Асмера (Asmera), столиця Еритрії (від 1993), на вис. 2300 м; 400 тис. мешк.; харчова, текстильна, чинбарська, цементна промисловість; унів.; міжнародний аеропорт. У XIV ст. центр торгівлі з узбережжям Червоного м.; від 1897 столиця іт. колонії Еритрея; 1941-52 під брит. адміністрацією; 1952-93 в Ефіопії, до 1962 адміністративний центр автономної провінції; у VI 1998 бомбардована ефіопською авіацією в ході конфлікту за прикордонні території.

асоціація, пов'язання між собою 2 чи більше елементів психічної активності (вражень, думок, почуттів, уявлень), внасл. чого поява одного з них спричиняє появу решти; таке ж поєднання подразника і реакції у випадку навчання.

Аспазія з Мілету, V ст. до н.е., друга жінка Перікла; славилась вродою, освіченістю та інтелігентністю.

аспарагус → спаржа.

аспартам (aspartam), органічна сполука, у 150 разів солодша, ніж харчовий цукор, низькокалорійна; а. нетривкий

при підвищеній температурі і в середовищі з підвищеною кислотністю або лужністю.

Аспарух (Asperuh), бл. 644-701, протоболгарський хан; після перемоги над візантійськими військами 680 заснував першу болгарську державу.

аспідістра, трав'яна безстеблова рослина з родини лілійних, походить з Японії, декоративна кімнатна; квіти турпурово-брунатні, листя велике, м'ясисте.

Ассам (Assam), штат у Пн.-Сх. Індії; 78,4 тис. км², 24,2 млн. мешк., ассамці й бенгальці; адміністративний центр Діспур; сх. частина Індостанської низ. з широкою долиною р. Брахмапутра, на пн. передгір'я Гімалаїв; ліси вологі тропічні; найбільший в Індії район вирощування чаю, а також рису, жайту, цукрової тростини, бавовни.

Ассизи (Assisi), м. в Італії, в обл. Умбрія, в Центр. Апеннінах, на пд.-сх. від м. Перуджа; 25 тис. мешк.; відомий центр туризму та релігійного культу; кафедральний собор у романському стилі, готичний монастир і храм францисканців із знаменитими фресками Джотто, П. Лоренцетті та С. Мартіні. Етруське поселення, пізніше рим. Асизіум; з 1367 – у складі Папської області, місце народження св. Франциска та осередок його культури.

ассиріологія, наука, що вивчає писемність стародавніх народів Месопотамії, які вдавалися до клинопису: шумерів, вавилонян, аккадців, ассирійців; комплекс знань про мову, історію, релігію та культуру цих народів; у 1802 – перші спроби прочитання клинопису.

Ассирія, стародавня семітська держава у Пн. Месопотамії; виникла на поч. II тис. до н.е.; перша столиця Ашшур, імператорів Ассирії; історія А. складається з 3 періодів зростання її політичної могутності: у XVIII, XIII і на межі VIII-VII ст. до н.е. (коли за Ашшурбаніпала А. підкорили весь Близький Схід разом з Єгиптом), і також наступних періодів занепаду; у кінці VII ст. до н.е. підкорилась коаліції Мідії й Навілонії. К

Ассошиейтед Пресс (Associated Press; AP), амер. інформаційне агентство, засноване у 1848 під назвою Вестерн АП (Western AP), із резиденцією у Нью-Йорку; від 1900 офіційне інформаційне агентство США; щоденні інформаційні послуги 6 мовами.

Астана, столиця Казахстану, м. на р. Ішим; 322 тис. мешк.; заснована 1830 як фортеця; 1961-92 Целиноград, 1997-98

Акмолла; залізничний вузол; машинобудування, металообробна, харчова, легка промисловість, в-во будматеріалів; 4 вузи (в т.ч. Євразійський унів. ім. Л.Н. Гумільова), театр, музеї; нові адміністративні будівлі, діловий центр.

Астарта (сирійською Atargatis, старогрецькою Ашторет), у фінікійській міфології втілення богині Штар, котру семітські народи Зх. Азії шанували як богиню кохання й плодючості; також богиня-мати, опікунка воїнів.

астат, At, радіоактивний хім. елемент з атомним числом 85; д. нестійка тверда речовина; одержують штучним шляхом, вперше це зробили 1940 Корсон Маккензі та Сегре (D. R. Corson, K. R. MacKenzie, E. G. Segre); малодосліджений (хім. властивості подібні до йоду). Т

астеки, індіанське населення доколумбової Мексики; здійснюючи у XV ст. експансію, створили сильно й велику імперію з центром у Теночтитлані, підкорили 1519 21 іспанцями; використали й розвинули культурні досягнення попередніх народів Мезоамерики. К (с.82)

Астер (Astaire) Фред (справжнє – Фредерік Е. Аустерлілі), 1899-1987, амер. актор кіно та реж. танцюрист; ролі в музичних фільмах (*Танцююча леді, Ритм свінгу, Потанцюймо?*), у театрі (*На останньому березі*).

астероїди (малі планети), невеликі тіла, більші від метеороїдних тіл, менші від планет; обертаються навколо Сонця у т.зв. поясі астероїдів; найбільші – Церера, Паллада, Юнона, Веста; досліджувалися станцією *Галілей*. I

астигматизм, вада ліній; полягає в тому, що зображенням точки є 2 відрізки, які

Астат
атомна маса 209,98;
темп. пл. 302°C;
темп. кип. 337°C

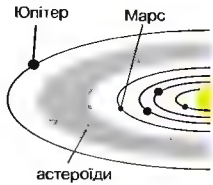

Астероїди

Пояс астероїдів між орбітами Марса та Юпітера; у ньому рухаються понад 1 млн. астероїдів з діаметром більше 1 км (у т.ч. понад 200 з діаметром більше 100 км)

Ассирія

Територія ранньої Ассирійської держави (сірий колір) й Ассирія на вершині могутності при Ашшурбаніпалі у VII ст. до н.е. (оранжевий колір)





Імперія астеків
Шлях експедиції
Е. Кортеса (1519)

лежать у різних площинах; внаслідок а. зображення нечітке.

астигматизм ока, вада зору, нечітке бачення, зумовлене деформацією рогівки; коригується циліндричними скельцями.

астма, хворобливий стан, симптомами якого є періодичні приступи ядухи; бронхіальна а. виникає внаслідок звуження просвіту бронхіол, набряку слизової оболонки і надмірного виділення слизових залоз, пер. на тлі алергії; а. серцева пов'язана з ослабленням діяльності лівого шлуночка серця, що призводить до перенасичення кров'ю легень та їх набряку.

Астраханське ханство, татарська держава 1459-1556 у нижній течії Волги і північнокавказьких степах, столиця Астрахань; об'єкт суперництва Кримського ханства і Московської держави, до якої врешті була приєднана.

Астрахань, обл. центр у Європ. частині Росії, порт в дельті Волги, доступний для морських суден; 512 тис. мешк.; залізничний вузол, аеропорт; харчова (рибопереробна), машинобудівна, кораблебудівна, паперово-целюзна промисловість; 4 вузи.

астрологія, ненаукове вчення, за яким на підставі розташування небесних тіл нібито можна передбачати майбутнє.

астронавтика (космонавтика), сукупність точних, технічних та біологічно-медичних наук, що займаються питаннями, пов'язаними з польотами поза земну атмосферу, а також дослідженням об'єктів, які там знаходяться; також будь-яка людина діяльність, пов'язана з практичним здійсненням космічних польотів.

астрономія, наука, що займається дослідженням небесних тіл, їх розташу-

вання та рухом у просторі, еволюцією Всесвіту в цілому; поділяється на астрофізику, астрометрію, геліофізику, радіоастрономію, інфрачервону а., рентгенівську а., космогонію та космологію.

астрофізика, розділ астрономії; вивчає фізичні властивості та хімічний склад небесних тіл і мікзоряного середовища, гол. чин, за допомогою спектрального аналізу, фотографії та радіоастрономічних методів.

Астуріас (Asturias) Мігель Анхель, 1899-1974, гватемальський письменник; представник т.зв. магічного реалізму; у романах (*Сеньйор Президент, Ураган*) і оповіданнях часто поєднує елементи індіанського фольклору з реалістичним зображенням сучасних політичних та суспільних явищ; Нобелівська премія 1967.

Астурія (Asturias), автономна область та історична країна в Іспанії, на узбережжі Біскайської зат.; 10,6 тис. км², 1,1 млн. мешк.; адміністративний центр Ов'єдо; гориста (Кантабрійські г.); гірництво, вишлявка металів; риболовство; на узбережжі морські пляжі. Від 1-ої полов. VIII ст. королівство, утворене групами візиготів після мусульманського завоювання Іберійського п-остр.; започаткувала реконкісту земель п-остр.; від X ст. частина Королівства Леон, пізніше Кастилії; від 1981 статус автономної спільноти; титул принца А. носить спадкоємець ісп. трону.

Асуан, м. у Пд. Єгипті, надр. Ніл; 220 тис. мешк.; осередок туризму (подорожі до святині Абу Сімбел); в-во штучних добрив, текстильна, чинбарська, залізо-ізалівна промисловість; аеропорт; вище від А. Асуанський гідровузел (електростанція 2400 МВт і оз. Насера); свингига Ісід ітолемеївських часів; у каміоломіях червоного граніту, які розробляють від найдавніших часів, фрагменти скульптур та обеліск.

Асуансьйон (Asuncion), столиця Парагваю, на березі р. Парагвай; міська агломерація 800 тис. мешк.; промисловий (харчова галузь, корабельний та культурний центр; гол. торговельний порт країни; транспортний вузол (аеропорт); 2 унів.

асфальт, природна, чорна або коричнева застигла скловидна маса; суміш вулводнів, яка утворюється внаслідок вивітрянання нафти; одержують також штучним шляхом; застосовується при будівництві доріг; в-ві паперу, лаків тощо.

Атабаска, озеро в Зх. Канаді, на вис. 213 м; 7,9 тис. км², пл. до 260 м (криптодепресія); пропливає р. А.; судноплавне; рибальство.

Атабаска, р. у Зх. Канаді, одна з витоків річок Макензі; довж. 1231 км, басейн 153 тис. км²; численні пороги; протікає через озеро А.; при злитті з р. Піс утворюється р. Невільничка; судноплавна у нижній течії.

атавізм, поява в особини ознаки її далеких предків, ск., в людини – хвостового придатка або надлишкових сосків.

Атакама, пустеля у Пн. Чилі, одна з найсухіших на Землі, в центральномандському пониззі, на вис. 500-2000 м; періодичні ріки; видобток нітратину (чильйської селітри), срібла.

Атанасов Петко Калудев, 1922-75, болгарський літературознавець і перекладач; низка досліджень про укр. літературу, творчість Т. Шевченка та П'яв'язки з болгарською літературою; статті і розвідки *Шевченко і Георгій Бакалов, Шевченко і болгарі, Тарас Шевченко*.

Ататюрк (Atatürk) Кемаль (до 1934 Мустафа Кемаль Паша), 1881-1938, тур. ген. і державний діяч, лідер тур. національного руху проти поділу колишньої Османської імперії після I Світової війни; 1921 сформував тимчасовий уряд в Анкарі, після проголошення 1923 республіки став її першим президентом; правив авторитарно, впроваджуючи реформи, що мали европеїзувати і модернізувати Туреччину (зокр., скасування багатоженства і емансипація жінок, реформа законодавства і освіти, заміна араб. абетки лат., мусульманського календаря грегоріанським); дбав про розвиток промисловості; 1934 тур. парламент надав йому ймення А. (*батько турків*).

аташе, найвищий ступінь службовця-дипломата; фахівець у певній галузі; а. міжнародний, культурний, торговельний.

атеїзм, доктрина чи життєва позиція, що знищує існування Бога, релігійна байдужість; проголошувана найчастіше прихильниками матеріалістичної філософії (І. Фойєрбах, К. Маркс, З. Фройд).

Атей, ?-339 до н.е., скіфський цар; за Страбонам об'єднав більшість племен Пд. Причорномор'я та частину Фракії у першу скіфську державу; перша карбована монета на території України; загинув у війні з Філіппом II Македонським.

Атегау (до 1992 Гур'єв), обл. центр у Казахстані, порт на р. Урал; 151 тис.

мешк.; нафтопереробна, хім., машинобудівна промисловість; педагогічний інститут; міжнародний аеропорт.

Атлант (Атлас), в гр. міфології титан, брат Прометея; за участь в титаномохії був засуджений підтримувати небо.

атлант, архітектурна підпора у вигляді статуї мускулястого чоловіка, який тримає на плечах архітектурний елемент (напр., перекриття, балкон, завершення порталу). I

атлант, верхній шийний хребець, на якому тримається черепна коробка; не має кореня; складається з двох однакових дуг з потовщеними боковими поверхнями. I

Атланта (Atlanta), м. у США, адміністративний центр штату Джорджія; 395 тис. мешк. (60% чорношкірого населення); міська агломерація 2,8 млн.; центр промисловості (автомобілі, літаки, папір); великий транспортний вузол, зокр. авіаційний; 4 унів.

Атлантис (Atlantis), амер. космічний корабель багаторазового використання; у XI 1995 на 3 дні зістикувався з російською орбітальною станцією *Мир* для доставки продовольства й технічного обладнання.

Атлантичний океан, другий за розмірами після Тихого ок. океан на Землі, між Америкою, Євразією, Африкою і Антарктидою; охоплює моря: Північне, Балтійське, Середземне з Чорним, Ведделла, Карибське, а також Мексиканську, Біскайську, Іудозовну, Івінейську зат.; пл. 91,6 млн. км², внутрішні та окраїнні моря займають бл. 16% площі; середньою А. ок. відпн. тягнуться центрально-океанічні хребти: Гаккелла, Мона, Рей к'янес, Серединно-А., які розділяють басейни океанічного дна; середня пл. 3332 м; до А. ок. впадають Міссісіпі, р. Св. Лаврентія, Макензі, Колима, Лена, Єнісей, Об, Ніл, Нігер, Конго, Парана, Амазонка, Орінко та ін., віддаючи разом бл. 60% маси материкових вод, що стікають до Світового океану; судноплавний, в основному з Європи до Пн. Америки і Панамського каналу, а також через Середземне м. і Суецький канал; гол. порти: Одеса (Україна), Амстердам (Нідерланди), Лондон (Велика Британія), Лагос (Нігерія), Буенос-Айрес (Аргентина), Ріо-де-Жанейро (Бразилія), Новий Орлеан, Нью-Йорк (США). □ (с. 84)

Атлас, г. у Пн.-Зх. Африці (Марокко, Алжир, Туніс), належать до альпінаріїв; довж. понад 2000 км; гол. пашма: А. Високий (Джбал-Тубкаль, 4165 м), А. Се-



Атлант



Атлант

Атлантичний океан

Країні точки
пн. Берингова прот. 66° N (або Пн. полюс 90° N); пд. мис Веделла 82° S; зх. Мексиканська зат. 98° W (або Берег Азії у прот. Де-Лонга 180° W); сх. Чорнем. 42° E (або Берег Азії у прот. Де-Лонга 180° E)

Протяжність
по меридіану: 23,0 тис. км (Берингова прот. – мис Веделла), по паралелі: 13,5 тис. км (Мексиканська зат. – Чорне м.), мінімальна: 2,8 тис. км (мис Кабу-Бранку у Бразилії – мис Монровія у Ліберії)

Поверхня
океан з прилеглими акваторіями: 106,5 млн км², відкритий океан: 81,8 млн км²

Прилегли акваторії
Пн. Льодовитий океан з Гудзоновою зат., Середземне м. з Чорним м., Північне м. з Балтійським м., Карибське м. з Мексиканською зат.

Глибини
жолоб Пуерто Ріко 9219 м
жолоб Пд.-Сандвічевий 8228 м
жолоб Романш 7865 м

Солоність
3,4-3,7‰

Морські течії
Лабрадорська, Східногренландська, Нордсатлєнська, Пн.-Атлантична, Гольфстрім, Канарська, Гвіанська Пн. Пасатна течія, Пд. Пасатна течія, Бразильська, Бенгальська, Антарктична циркумпольна (Течія Західних вітрів)

Острови
Гренландія 2176 тис. км²
Баффінова Земля 508 тис. км²
Великобританія 230 тис. км²
Вікторія 217 тис. км²
Елсмір 196 тис. км²
Куба 105 тис. км²
Ісландія 103 тис. км²



Мо.ські течії

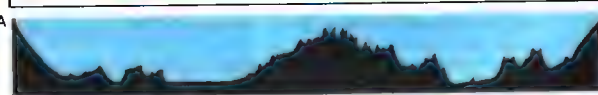

Масштаб вертикалі розрізу перевищує масштаб горизонталі

редійї. Ер Ріф, Тель-А., Сахарський А., Антіатліс; на пн. схилах субтропічна рослинність, на пд. – напівпустельна; поклади фосфоритів, залізних руд. К **атлас**, в минулому шовкова тканина; тельєр – тканина з різної сировини т.зв. атласного переплетення, права сторона – гладка, із щільним поліском, ліва – м'ятова; вживається на підшивку та як декоративна тканина; різновидом а. є сатин.

атлас, тематична, детально опрацьована збірка карт, ілюстрацій, таблиць (ск., а. географічний, історичний, анатомічний).

атм → атмосфера фізична.

атман, у індійській філософії та релігії всеріпникне духовне начало, Я, не зміниа душа особи в потоці перетворень сансарі. інколи ототожнювана з брагманом.

атмосфера Землі, газова оболонка, що оточує Землю; складається із суміші газів – повітря; зміна властивостей а. З. (зокр., темп.) із зростанням вис. є основою для її поділу на: тропосферу, що сягає від земної поверхні вис. 7-18 км (уній темп. із зростанням вис. зменшується); стратосферу, що розташована над тропосферою і сягає висот 40-50 км (в її нижній частині темп. із зростанням вис. не змінюється, у верхній – збільшується); мезосферу, що простягається від стратосфери до вис. 80-85 км (темп. із зростанням вис. зменшується від 0 до -85°С); термосферу, що сягає висот 500-600 км (з вис. г.с.м. зростає понад 1500°С). В а. З. також вирізняють озоносферу і іоносферу. □ (с. 86)

атмосфера фізична (атм), одиниця тиску, використовується як значення нормального тиску, 1 атм = 101 325 Па.

атмосферні опади, краплі води та кристалики льоду, що падають з хмар на поверхню землі (дощ, сніг, град, мряка); у кліматології визначають кількість опадів за певний проміжок часу (годину, добу, рік), вимірювану товщиною шару води (у мм, для снігу та граду – шісля кашетин), який утворився би за відсутності сніжинки, випаровування та проливання у ґрунт. I

атол, кораловий о. ву вигляді суцільного пояса в результаті наростання коралових рифів навколо заглибленої верхівки південної гори; а. виступають в екваторіальній зоні, зокр., у Тихому ок. I **атом**, найменша частинка хім. елемента, що зберігає всі його хім. властивос-

ті; складається з ядра діаметром 10¹³-10¹² см, що містить позитивно заряджені протони і нейтральні нейтрони, а також з від'ємно заряджених електронів, що утворюють оболонки навколо ядра (у нейтральному а. кількість протонів та електронів співпадає); діаметр а. становить приблизно 10⁻⁸ см, а маса – 10⁻²⁷-10⁻²⁵ кг; (→ ізотопи). I (с. 87)

атомна маса, маса атома ізотопу елемента або середня маса атома хім. елемента (для природного ізотопного сполучення), виражена в атомних одиницях маси або ін. одиницях.

атомна одиниця маси (а.о.м.), одиниця маси, що дорівнює 1/12 маси атома ізотопу вуглецю ¹²C; 1 а.о.м. = 1,6605402 · 10⁻²⁷ кг.

атомне число (атомний номер), число, яке визначає місце хім. елемента в періодичній системі елементів; дорівнює к-кості протонів у ядрі даного елемента.

атомний вибух, стрімка неконтрольована реакція розщеплення чи синтезу (термоядерний вибух) атомних ядер заряду; під час а.в. вивільняється величезна кількість енергії (найбільша – під час термоядерного вибуху), яка значно перевищує енергію хім. вибуху.

атомний номер → атомне число.

Атон, у стародавньому Єгипті обожнюване сонячне коло, видимий прояв Ра (Сонця); Аменхотеп IV Ехнатон (XIV ст. до н.е.) визнав А. єдиним державним божеством; зображався у вигляді сонячного диска з променями, які закінчувалися долонями.

атрибут, поняття, яке у філософії означає істотну й необхідну характеристику предмету, без якої він не міг би існувати; протилежність акциденції.

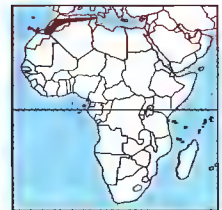

Атлас

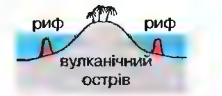

коралові рифи навколо вулканічного острова...

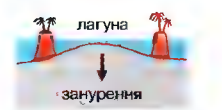

... вищають в міру його занурення

Атол

Атмосферні опади
Кількість опадів на Земній кулі за рік (показана відтінками синього кольору)

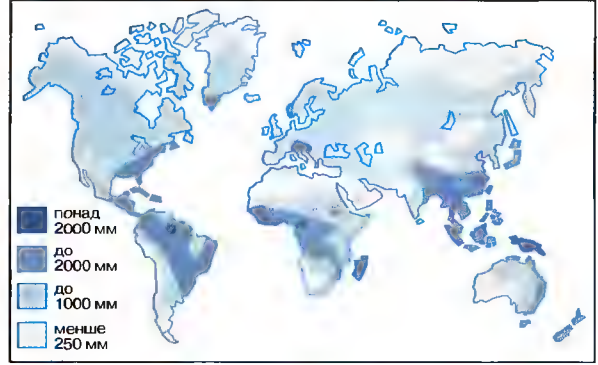

Атмосфера Землі

Полярне сяйво
спостерігається до висоти 1000 км; виникає внаслідок зіткнень заряджених частинок, що їх випромінює Сонце, з атомами і молекулами в атмосфері

Сонячна радіація
рентгенівське та ультрафіолетове випромінювання поглинаються у верхніх шарах атмосфери; видиме світло в атмосфері не затримується

Космічні промені
потік частинок з великими енергіями (переважно протонів і альфа-частинок) від Сонця та з космічного простору; їх зіткнення з атомами в атмосфері Землі викликає т. зв. вторинне випромінювання

Метеори
тверді тіла, які за розмірами часто не перевищують піщинку; при попаданні до атмосфери внаслідок тертя вони нагріваються, а потім згорають; тільки великі досягають поверхні Землі; їх називають метеоритами

Озоносфера
шар з високим вмістом озону; утворюється внаслідок розкладу молекул кисню під дією короткохвильового ультрафіолетового випромінювання і приєднання утворених атомів кисню до нерозкладених молекул; озон активно поглинає ультрафіолетове випромінювання; цей шар руйнують атоми хлору, який надходить до атмосфери внаслідок людської діяльності

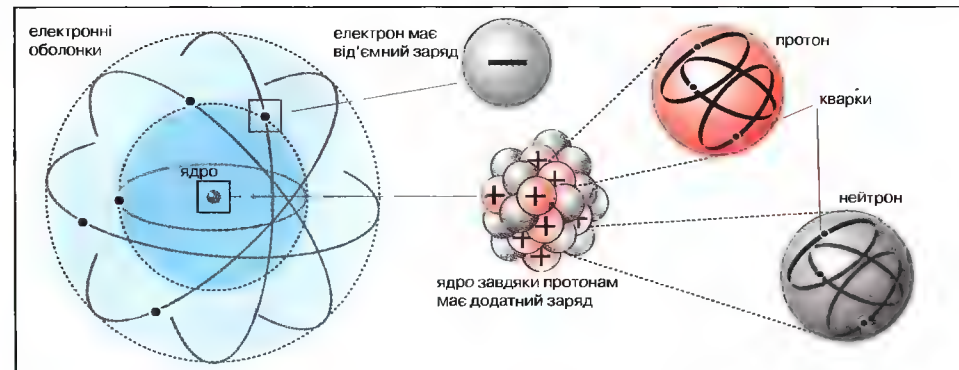
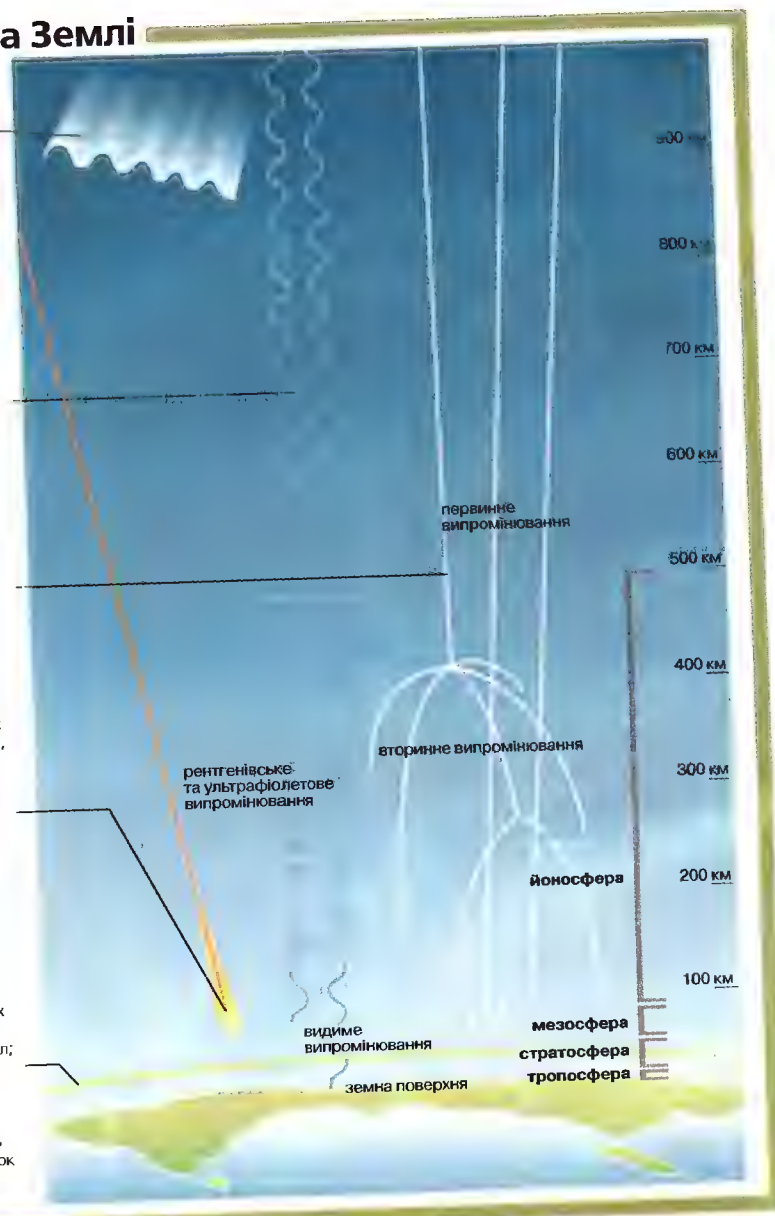

агрибуція, процес встановлення авторства та часу створення й автентичності художнього твору.

атриум (атрій), у стародавніх рим. будинках центр. приміщення, освітлене кризь отвір у даху (комплівій), підняким був розташований басейн з дощовою водою (імплувій); у ранньохристиянських базиліках відкрите подвір'я перед входом (нартекс) із збірником на воду посередині. I

атропія, алкалоїд, що знаходиться в деяких рослинах з родини пасльонових; використовується для зменшення спазму (розслаблює гладкі м'язи травного тракту, бронхів).

Аттенборо (Attenborough) Річард, нар. 1923, англ. кіноактор, режисер; фільми громадського звучання (*Гнівне мочання*), на воєнну тематику (*Молодий Вінстон*, *Далі на один міст*), біографічні (*Ганді*).

аттик, прямокутна стіна над карнизом будівлі, оздоблена написами і рельєфами; також поверх над головним карнизом.

Аттика, іє горична область у центр. Греції, від Єврейським м., теп. ном А.; у 1-й полов. II тис. до н.е. заселена іонійцями; А. поділяла на дві держави, Афіни об'єднали в поліс.

Аттіла, ?-453, вождь, гуниві з 434; підніс їх державу (з центром в Паннонії) до вершини могутності - впливи від Кавказу до Риму; 451 нанав на Галлію (розбитий рим.-германськими військами Аеція), 452 - на Італію.

атто- (а), префікс → одиниць вимірювання (т), що означає множник 10^{16} , напр., 1 ам = 10^{18} м.

АТФ → аденозинтрифосфорна кислота. **Аугсбург** (Augsburg), м. у Німеччині (Баварія), у передгір'ї Альп; 265 тис. мешк.;

машинобудівна, авіаційна промисловість; унів.; астрономічна обсерваторія, музеї; туристичний центр; перша будівля стилю ренесанс у Німеччині - каплиця Фуггерів (1509-18) у соборі св. Анни з XIV ст.; кафедральний собор (XI, XIV-XV ст.), ансамбль собору св. Ульріха і св. Афрі (XII, XV ст.); притулок для убогих, з'явився Фуггерей (XVI ст.).

аудит, реввізія фінансово-господарської діяльності підприємства, яку проводить запрошений незалежний фахівець.

аудиторія, зал, в якому відбуваються лекції; також сукупність слухачів якоїсь лекції, промови.

Ауді (Audi), нім. компанія з виробництва легкових автомобілів у складі концерну *Фольксваген*; штаб-квартира у м. Ін-гольштадт; заснована 1909 А. Хорхом; перший автомобіль випущений 1910; а. за високу прохідність називали *Лідкорювачами Альп*; з 1968 випускає моделі спортивного профілю з приводом на чотири колеса; 2003 в-во нової моделі *Audi RS6*; спеціальні спортивні сидіння, програвач компакт-дисків, кондиціонер.

Ауерштедт (Auerstedt), с. в Німеччині (Тюрингія) біля Сні. 1806 - перемога фр. військ під командуванням Л.Н. Даву над численнішою прусською армією.

Ауї (Hauy) Валентин. 1745-1822. фр. тіфлопедагог; 1784 заснував у Парижі першу школу для сліпих, в якій застосовував методи читання дотиком (текстів, написаних великим опуклим шрифтом).

ауктор, творець, письменник; у теорії наратології той, хто організовує воедино описуваний світ художнього твору і пропонує читачеві насамперед власну точку зору на події.

Атом
Будова атома і його ядра

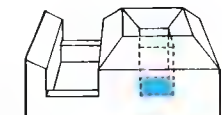

Атриум

ауксини → фітогормони [1].

Аукштайтія (Aukštaitija), історична назва корінної Литви, її пд.-сх. частина, над ріками Няріс і Швете, що стала центром Литовської держави.

Аун Сан Су Чі, нар. 1945, демократична діячка М'янми (Бірма); 1990-95 перебувала під домашнім арештом; Нобелівська премія миру 1991.

аутизм, симптом психічних порушень; заглиблена у власні хворобливо викривлені внутрішні переживання, відособлення від зовнішнього світу; симптом шизофренії та дитячої психічної хвороби.

аутогенне тренування (аутогенний, аутогенний) психотерапевтичний метод, за допомогою якого людина за впливає на власний фізичний і психічний стан самонавіюванням; застосовують також для релаксації, відпочинку.

аутодафе (auto-da-fé), в давнину прилюдне визнання чи відмова від віри християнином, звинуваченням у ересі, останній акт процесу інквізиції, запроваджений в Іспанії наприкінці XV ст., що полягав у оголошенні вироку; також виконання вироку, зокр., шляхом спалення еретика на вогнищі.

Аушвіц → Освенцим

Афанасій Петрович, XVII/XVIII ст., укр. ливарник, працював пер. у Києві; дзвоник давниці Софійського собору в Києві; дзвін *Кизикермен* (з трофейних тур. гармат) для Полтавського Успенського собору.

Афанасьєв-Чужбинський Олександр Степанович (справжнє Афанасьєв), 1816-75, укр. та рос. письменник, фольклорист; супроводжував Т. Шевченка в подорожі Львівською Україною; *Дві стародавні малоросійські думи*, *Провінційні нотатки*.

Афар (Данакильська котловина), тектонічна западина в Ефіопії, між Ефіопським і Сомалійським плоскогір'ям.; на пд. западина оз. Ассаль, 150 м н.р.м. – найнижча точка Африки.

Афганістан (Ісламська Держава Афганістан), держава у Азії, на пд. сх. Іранського нагір'я. Бл. 50% території на вис. більш ніж 2000 м; у центр. частині Гіндукуш (Ношак, 7485 м), на пд. долини з пустелями Марго та Регістан; клімат сухий та д. сухий субтропічний; степи й пустелі. Багатонаціональна країна: пуштуні (афганці) 52%, таджики, газари, узбеки, туркмени; мусульмани; більшість населення живе племенними структурами. Основа економіки – традиційне сільське господарство; кочо-

вий випас овець, кіз, верблюдів; вирощування пшениці, бавовни, фруктів; ремесла (килими, вироби з шовру). Господарство знищене тривалою громадянською війною (від 1978). **Історія.** Зсміл сучасного А. завойовані арабами та ісламізовані; від XVIII ст. самостійний емірат, за впливу на який боролися Росія та Велика Британія; Велика Британія здобула контроль над зовнішньою політикою А., однак він зберіг внутрішню незалежність; від 1919 незалежна конституційна монархія; 1973 монархія повалена і встановлена республіка; 1978 державний переворот і захоплення влади Радою Революції (під контролем Народно-демократичної партії), яка проголосила реформи за комуністичними зразками, незважаючи на рішучий спротив громадськості; 1979 початок рад. збройної інтервенції, тривала громадянська війна; 1989 виведення рад. військ; внаслідок розколу між партизанами громадянська війна продовжилася, стабільний уряд так і не був створений; частина території А. перейшла під контроль руху *Талібан*, уряд якого визнали деякі ісламські держави; після вибухів 11 IX 2001 у США, зважаючи на імовірне перебування у А. Усами бен Ладена, збройні сили США та країни НАТО розпочали військову операцію проти уряду талібів, усунули їх від влади; в країну повернувся король Заїр-шах; лояджирга обрала тимчасовий уряд на чолі з Г. Карзаєм. **К**

афект, сильне, недовготривале нервово-психічне збудження; емоційний стан, пов'язаний з різкою зміною важливих для суб'єкта життєвих обставин.

афективна, штучність, надмірна підкресленість настрою в поведінці людини.

афективні синдроми (масшально-депресивний шизофр., циклофренія), група психічних порушень, фази депресії і манії, розмежовані неоднаковими періодами повернення до здоров'я; причини хвороби невідомі.

Афіна (Атена, Афіна Паллада), в гр. міфології стародавня богиня володарів та їхніх палаців, пізніше богиня мудрості, мистецтва, ототожнювана з рим. Мінервою; покровителька справедливої війни.

Афіни (Атіне), столиця Греції, на півостр. Атика, над зат. Саронік; 748 тис. мешк., з передмістями (разом із портом Пірей) 3,1 млн. мешк.; найбільший промисловий округ країни (текстильна, хім., виноробна, олійна промисловість); фінансовий (банки, страхові то-

вариства) та науковий центр країни (унів., музеї); туристичний центр міжнародного значення; транспортний вузол. Античні пам'ятки: Занкліон; найбільш збережений – Акрополіс із Парфеноном та будівлі б. підніжки гори театр Діоніса, пам'ятник Лісікрату; другий – залишки 2-поверх. Агори та рим. з Вежею Вітрил; з півночі квартал гончарів Керамікіос; та великий некрополіс; третій – група будівель на місці Адріанополіса (у суч. храм Зевса Олімпійського). З часів середньовіччя – важливий центр країни (XI-XIII ст., серед знах Анос Теодорос, Мала Метрополія); резиденція у стилі неокласицизму (XIX ст.). В античній часі гол. м. Атики, за початковості у міаєську епоху (Акрополіс, 2-поверх. II тис. до н.е.); розквіт у VI ст. до н.е. під управлінням Пісістратів та в V ст. – *золотий вік* А. за часів Перикла; гол. інтелектуальний та культурний центр Греції, з III ст. до н.е. – елітні півночного світу (разом з Александрією); втратили значення 529 до н.е. (закрыття Академії Платона); з 1834 столиця незалежної Греції.

Афінська Хартія, опрацьована Ле Корбюзьє та опублікована 1934 підсумкова резолюція IV з'їзду СІАМ (Афіни, 1933), де подається визначення сучасного функціонального міста, гол. функціями якого є житло, праця та відпочинок.

афластон → галлон.

афлатоксини, невелика група органічних сполук із сильною мутагенною дією, сприяє ракотворчим процесам; виробляються певними видами грибів; наявність а. у харчових продуктах небезпечна.

Афон (Агос), сх. відгалуження півостр. Халкідіки в Греції; автономна округа Аіон Орос; на пд. гора А. (2033 м.); монастирський осередок і центр гр. православної думки; важливий центр візантійського мистецтва; численні церкви й монастирі X-XVI ст. з багатим внутрішнім оздобленням (мозаїки, фрески).

афоризм, яскравий лаконічний вислів, який містить глибоку думку (філософську, естетичну, психологічну, моральну).

афотична зона, зона морів і глибоких омер. куди не сягає світло, знаходиться ширше фотичної зони; простирається на глибокій глибині, ніж 400 м в озерах і бл. 1700 м – в морях; пер. заселена глибоководною фауною.

АФН-КПП → Американська федерація прити.

Африка, континент у сх. півкулі; 30,3 млн. км² (з о-вами); населення понад 700 млн. осіб; найбільша довжина з пн. на пд. – 8 тис. км, із сх. на сх. – 7,5 тис. км.; суцільний континент (о-ви і півостр. – бл. 5% території) із значним середнім підвищенням поверхні над рівнем моря, з пн. обмежений горами Атлас, з пд. – Капськими і Драконовими горами; понад 70% поверхні розташовано на вис. 300-2000 м; середня вис. 658 м; найвища точка – вулкан Кібо в масиві Кіліманджаро (5895 м), найнижча – западина оз. Ассаль (153 м н. р. м.); розлогі низовини (напр., долина р. Конго, пустеля Калагарі), переділені гірськими масивами і вис. Агагар, Тібесті; на сх. А. – Сх.-Афр. рифова система; розташування кліматичних зон симетричне – від зони екваторіального клімату з буйними вічнозеленими екваторіальними лісами із симетричними смугами тропічного клімату з розлогими пустелями (ос. на пн.), напівпустелями і саванами до субтропічного клімату і рослинності на крайньому пд. та пн.; багата фауна; найдовша в А. і одна з найдовших у світі р. Ніл; численні озера, пер. тектонічного походження; у пустельних ріках переважають, утворюючи сухі русла (ваді), солоні озера (шотти) та великі запаси артезіанської води; 30% площі континенту – безстічні території; в А. живе понад 12% населення світу, пер. негроїдної раси (на пн. – білої); густина населення д. нерівномірна: від понад 1200 осіб/км² в долині Нілу (Єгипет) до майже безлюдних пустель; найменш урбанізований континент – міське населення становить бл. 34%. □ (с. 90)

африканери, сучасна назва бурів.

африканські місцеві релігії, системи вірувань і релігійних практик народів Чорної Африки; мають риси типологічно різноманітних форм вірувань, як-от: анімізм, фетишизм, тотемізм, культ предків, політеїзм; у більшості а. м. р. виступають: віра в Найвищу Істоту (яка є творцем світу й людини), культ божеств нижчого ряду і духів (займає гол. місце в релігійних обрядах) та культ предків (загальноплемінного, кланового чи родового характеру); сповідниками а. м. р. складають бл. 30% чорношкірого населення.

Африка Південно-Західна, давня назва Намібії.

Афродіта, в гр. міфології богиня кохання й краси, ототожнювана з рим. Венераю, одне з гол. божеств гр. пантеону; дружина Гефеста, мати Ероса.

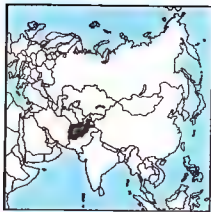

Афганістан
652,2 тис. км²
26,8 млн. мешк. (2001)
41 мешк. на км²
Столиця: Кабул
Державні мови:
пушту, дарі
Грошова одиниця:
афгані

Африка

Африка 1914

- незалежні
- брит.
- фр.
- іт.
- порт.
- ісп.
- бельг.
- нм.

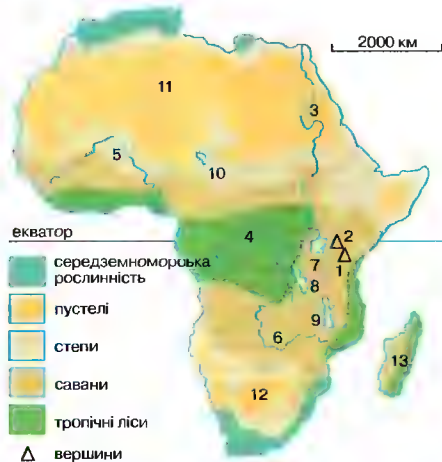

Географія

- Вершини**
- 1 Кіліманджаро 5895 м
 - 2 Кенія 5199 м
- Ріки**
- 3 Ніл 6671 км
 - 4 Конго (Заір) 4320 км
 - 5 Нігер 4160 км
 - 6 Замбезі 2660 км
- Озера**
- 7 Вікторія 68,0 тис. км²
 - 8 Танганька 30,8 тис. км²
 - 9 Ньяса (Малаві) 30,8 тис. км²
 - 10 Чад 10–26 тис. км²

- Пустелі**
- 11 Сахара 7 млн. км²
 - 12 Наміб довш. 1300 км, шир. 50–130 км

- Острови**
- 13 Мадагаскар бл. 587 тис. км²

- екватор
- середземноморська рослинність
 - пустелі
 - степи
 - савани
 - тропічні ліси
 - вершини



Незалежні держави, дата здобуття незалежності

- Алжир, 1962
- Ангола, 1975
- Бенін, 1960
- Ботсвана, 1966 (місце перебування уряду м. Котону)
- Буркіна, 1960
- Бурунді, 1962
- Габон, 1960
- Гамбія, 1965
- Гана, 1957
- Гвінея, 1958
- Гвінея Бісау, 1974
- Гвінея Екваторіальна, 1968
- Джибуті, 1977
- ДРК, 1960
- Еритрея, 1993
- Ефіопія, 1896
- Єгипет, 1922
- Ізраїль, 1948
- Індонезія, 1945 (від 1949 під мадріжжаською адміністрацією)
- Камерун, 1960
- Кенія, 1963
- Коморські о-ви, 1875
- Конго, 1960
- Кот д'Івуар, 1960
- Лесото, 1966
- Лівія, 1847
- Лінія, 1951

Столиці

- Алжир
- Луанда
- Порто-Ново
- Габороне
- Уагадугу
- Бужумбура
- Лібревіль
- Банжул
- Аккра
- Конакрі
- Бісау
- Малабо
- Джибуті
- Кіншаса
- Асмера
- Аддіс-Абеба
- Каір
- Лусака
- Хараре

- Мадагаскар, 1960
- Малаві, 1964
- Малі, 1960
- Марокко, 1956
- Мавританія, 1960
- Маврикій, 1968
- Мозамбік, 1975
- Намібія, 1990
- Нігер, 1960
- Нігерія, 1960
- Південна Африка, 1910* (місце перебування уряду м. Кейптаун)
- Республіка Кабо-Верде, 1975
- Руанда, 1962
- Сенегал, 1960
- Сейшельські о-ви, 1976

- Антананаріву
- Лілонгве
- Бамако
- Рабат
- Нуакшот
- Порт-Луї
- Манулу
- Віндгук
- Намей
- Абуджа
- Преторія*

- Сьєрра Леоне, 1961
- Сомалі, 1960
- Свазіленд, 1968
- Судан, 1956
- Сан-Томе і Принсіпі о-ви, 1975
- Танзанія, 1964^б
- Того, 1960
- Туніс, 1956
- Уганда, 1962
- Чад, 1960
- Центральна Африк. Республіка, 1960

- Фрітаун
- Могадішо
- Мбабана
- Хартум
- Сан-Томе
- Додома
- Ломе
- Туніс
- Кампала
- Нджамена
- Бангі

* — дата набуття статусу брит. домініону
 б — утворена з незалежної Танганьки від 1961 і незалежного Занзібару від 1963

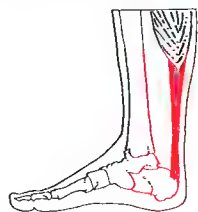

Ахіллесів сухожилок

афрохристиянські релігії, синкретичні релігії Чорної Африки; виникли з суспільно релігійних рухів антиколоніального характеру та внаслідок відриву частини місцевих християн від європ. місіонерських Церков; спираються на Біблію та гол. християнські ідеї, інтерпретовані в афр. дусі; мають численні сліди впливів місцевих афр. релігій; в усій Африці понад 7 тис. нових Церков і релігійних спільнот.

Аффлек (Affleck) Бен (справжнє Бенджамін Геза), нар. 1972, амер. кіноактор, сценарист; ролі у комедіях (*Догма*); драми катастроф *Армагеддон*; костюмованій романтичній комедії *Закоханій Шекспір*; 1998 премія *Оскар* (у співавторстві з Деймоном) за сценарій до фільму *Розумник Вілл Хантінг*; 2000 визнаний журналом *People* одним з 50 найкрасивіших людей світу.

Ахаггар, кристалічний масив у середній Сахарі, в Алжирі, вис. до 2918 м (Тахат); густа мережа сухих долин; ксерофітна рослинність, розведення верблюдів.

Ахашверощ, у Біблії персидський цар (Ксеркс I?), один з персонажів *Книги Есфірі*.

Ахваз, м. у Пд.-Зх. Ірані, на р. Карун; 580 тис. мешк.; центр видобутку нафти; нафтопровідний центр; унів.

Ахейський союз, у стародавній Греції політична організація міст Ахеї, заснована 281 до н.е. з метою здійснення самостійної політики; конфлікт з Римом спричинив перехід А. с. пд його владу (146 до н.е.).

ахейці, в античну добу одне з гр. племен, прибулих з пн., у II тис. до н.е. населили територію Греції (Пелопоннес); творці мікенської культури (XVI-XII ст. до н.е.); витіснені дорійцями, зайняли територію, відповідно названу Ахеею; в *Іліаді* та *Одіссей* Гомера – синоніми греків.

Ахеменіди, перша перська династія 558-330 до н.е., створили Перську імперію зі столицею в Пасаргадах, згодом у Персеполісі; до неї належали Дарій I Великий і Ксеркс; їхню державу завоював Александр Македонський.

Ахен → Аахен.

Ахернар, найяскравіша зірка у сузір'ї Еридана, в Україні невидима.

Ахея, історична область у Греції, в пн.-зх. частині Пелопоннесу, теп. ном А.; в античну добу населена ахейцями; відіграла політичну роль як центр Ахейського союзу (III-II ст. до н.е.).

Ахієзер Олександр Ілліч, нар. 1911, укр. вчений-фізик; наукові праці в галузі

ядерної фізики, фізики плазми, фізики елементарних частинок, твердого тіла, квантової електродинаміки.

Ахіллес (Ахілл), герой *Іліади* Гомера, найсмертільніший з греків, за легендою все тіло А., за винятком п'яти, було захищене від смертельних ударів (п'ята А.), але загинув він, вражений саме в п'яту Парісом.

Ахіллесів сухожилок (п'ятківце сухожилля), сухожилок тригального м'яза литки, що кріпиться на верхівці п'ятаквої кістки. I

Ахмадабат, м. в Індії (Гуджарат) на р. Субарматі; 2,9 млн. мешк.; найбільший після Бомбея центр бавовняної промисловості; ремесла, туризм; 2 унів.; музей; історичні мечеті та гробниці XV-XVI ст.

Ахмадуліна Белла (Ізабелла) Ахатівна, нар. 1937, рос. поетеса; для поетичних збірок *Струна*, *Уроки музики*, *Свіча*, *Тасмаша*. Сад характерне утвердження моральних максим, високого ладу душі, згущена метафоричність, вишукана архаїзація стилю; книги перекладів та оригінальних віршів *Сни про Грузю*; *есе*.

Ахматова Анна Андріївна (з род. Горенко), 1889-1966, дружина М. Гумільова, рос. поетеса, родом з України; представниця акмеїзму; любовна і рефлексивна лірика (збірки *Чотки*, *Біла зоря*, *Подорожчик*, *Анно Доміні*), лірико-епічні поеми (*Поема без героя*, *Реквієм пам'яті жертв сталінських репресій*), вірші про війну; переклади поезії (у тому числі І. Франка).

Ахтамар, о-в на оз. Ван, у X-XI ст. резиденція вірменських царів Арцрунідів; церква Св. хреста X ст. з унікальними фресками і різьбою по каменю, рельєфами на сфінксі та релігійні теми; руїни порту X ст.

ахтер, префікс, що вказує на зв'язок з кормовою частиною судна; напр.: ахтерлюк – кормовий люк, ахтерштаг – штаг, що тягнеться від корми.

ацетилен (етин), HC≡CH, безбарвна органічна сполука, горючий газ; одержують, напр., шляхом розкладу карбиду водою; сировина для хім. промисловості, напр., у ві синтетичних матеріалів; використовується також в ацетиленово-кисневих пальниках (темп. до 3000°C), для різання і зварювання металів; також у в'язці.

ацетон (диметиловий кетон), CH₃COCH₃, органічна сполука, аліфатичний кетон; летка рідина з характерним запахом; використовується як розчинник живи-

цевих смол і лаків та в процесах органічного синтезу.

ацтеки → астеки.

Ачебе (Achebe) Чінуа, нар. 1930, нігерійський письменник, пише англ. мовою; у романах переважає тематика конфліктів і соціальних загострень у Нігерії, породжених конфронтацією двох систем цінностей (традиційної та запозиченої з Європи), яка стала в кінці колоніальної епохи й у перші роки незалежності; *Світ руйнується*, *Стріла Божа*, оповідання, поезії.

Ашанті (Конфедерація Ашанті), афр. держава, що існувала в XVII-XIX ст. на території теп. Гани; столиця Кумасі; в I-й полов. XVIII ст. підкорила держави Золотого Берега, здобувши контроль над торговими шляхами, що з'єднували південнозахід з районом вигину Нігеру; відомою постачанням рабів (до 1807) і золота; у XIX ст. вела численні війни з британцями, які остаточно підкорили А. 1900, перетворивши її в брит. протекторат.

ашанті, афр. народ, який живе в Гані, бл. 3,3 млн.; в 2-й полов. XVII ст. утворили власну державу; мови групи ашанті.

Ашвагшоа, I/II ст., давньоіндійський поет, теолог і філософ; автор драм і 2 поем про життя Будди та його брата Панди.

Ашгабад, столиця Туркменістану; 517 тис. мешк.; машинобудівна, металургійна, хім., скляна, текстильна промисловість; в во килимів; АН Туркменістану; 8 вузів (в т.ч. унів.); міжнародний аеро порт.

Ашока, бл. 264 – бл. 227 до н.е., з династії Маурій, правитель Індії; творець імперії, з територією від Кашміру і Непалу до Майсура; пропагандист буддизму, після за його правління став державною релігією.

аширама, кожний з 4 періодів релігійного життя Індуса (вивчення Вед, родинне

життя, пустельництво, аскетизм); також усамітнення, оселя пустельника.

Ашшур, національний бог ассирійців і бог м. Ашшур (столиця Ассирії); творець світу, володар богів і людей, керував ассирійськими військами й захищав їх.

Ашшурбаніпал (гр. Сарданпал), VII ст. до н.е., цар Ассирії 669-31 (?) до н.е., зберіг державу в кордонах від Перської зат. до Середземного м., незважаючи на внутрішні бунти; заснував велику бібліотеку в Ніневії.

Аюдаг (Ведмідь гора), гірський масив і мис на пд. березі Криму; вис. 572 м. А. – лаколіт, що врізається у море, відкритий лісом, чагарниками, природний заповідник, б. пдніжжя дитячий табір Артек.

Аякс, голландський футбольний клуб; заснований 1900 в Амстердамі; стадіон *Мідденвег*; кольори: червоно-білі; чемпіон Голландії – 13, міжконтинентальний Кубок – 2, Кубок Чемпіонів – 4, Кубок Кубків – 1, Кубок УЄФА – 1, Суперкубок – 3; гол. тренер Р. Куман.

Аякучо (Ayacucho), м. в Перу, в Андах, на вис. 2700 м; адміністративний центр департаменту А.; 106 тис. мешк.; шкільна, текстильна промисловість; унів.; музей; численні собори і монастирі (XVI-XVIII ст.), кафедральний собор (XVII ст.), палаци і ратуша (XVIII ст.). Засноване 1539 Ф. Пісарро; 1824 битва під А. – вирішальна перемога А. Дж. де Сукре над ісп. військами під час боротьби ісп. колонії за незалежність 1810-26.

аятола, титул видатних мусульманських теологів шіїтського ісламу.

Аяччо (Ajaccio, Ажаксьо), м. у Франції, адміністративний центр департаменту Корсика; 54 тис. мешк.; рибальський та вітряльний порт; туристичний осередок (батьківщина Наполеона Бонапарта) і курорт. Старовинне м. Ад'яццум; розбудоване 1492 генуезцями, володарями Корсики; від 1768 під владою Франції.

Бб

Б, б, друга літера укр. абетки, за конфігурацією дещо відомініена кирилична; позначає приголосний звук б: вимовляється *бе*.

Баал Шем Тов (акронім Бешт, дослівно *Власник Святого Імені*) Ізраїль бен Елізер, 1700-60, євр. містик з Поділля, творець хасидизму; мандрував, зціляючи словом і молитвою, лікар-пришків; легенди й оповістки про життя Б. Ш. Т. зібрані та опубліковані його учнями у XIX ст.

Баальбек (в давнину Геліополіс), м. у Лівані, у долині Бекаа, на вис. 1200 м; 30 тис. мешк.; торговельний центр садівничого регіону; туризм, рекреація.

Баас (Boas) Франц, 1858-1942, амер. антрополог, дослідник культури, проф. Колумбійського унів. в Нью-Йорку; творець амер. антропології культури.

Бабак Рената, нар. 1939, укр. співачка (меццо-сопрано); від 1974 в США, Канаді; партії: Кармен (*Кармен*), Еболі (*Дон Карлос*).

Бабак (байбак), гризун з родини віверових, заселяє луки високих Альп і Татр, циліндри дліянки степів Євразії, в Україні зберігає лише у заповіднику Стрілецький степ (Луганщина); довж. тіла бл. 60 см, хвоста бл. 16 см; живе колоніями, риє глибокі складні нори, видає голосний свист; взимку впадає у сплячку; амер. родич – лісовий б.

Бабакова Інга Альвідосівна, нар. 1976, укр. спортсменка (легка атлетика); срібний призер чемпіонату світу 1995, бронзовий – Олімпійських ігор 1996; рекордсменка України.

Бабангіда (Babangida), Ібрагім Бадамасі, нар. 1941, нігерійський політик, ген.:

під час громадянської війни в Нігерії 1967-70 організатор блокади Біафри; 1975-79 чл. Військової Ради; 1983 один з організаторів перевороту; 1984-85 начальник штабу армії; 1985-93 президент.

Бабель Ісак Еммануїлович, 1894-1940, рос. письменник, твори про революцію, громадянську та пол.-рад. війни (цикл новел *Кінармія*, *Щоденник*), на соціально-побутові теми, гол. чин., з життя євр. бідноти (*Одеські оповідання*); розстріляний під час великої чистки.

Баб-ель-Мандебський протока, між Африкою та Аравійським півостр.; шир. 26,5 км; дл. 182 м; важливий морський шлях з Індійського ок. у Червоне м. до Суецького каналу. У прот.-о-в Перим.

Бабенберги (Babenberger), династія, що панувала у Австрії 976-1246 (спершу як маркграфі баварської Сх. Марки, з 1156 герцоги).

Бабєф (Babœuf) Гракс (справжнє ім'я Франсуа Поель), 1760-97, фр. публіцист, діяч Фр. революції 1789, предтеча комунізму, прихильник крайнього егалітаризму; за участь у *Змові рівних* страчений.

бабн кам'яні, кам'яні антропоморфні фігури, поширені у степовій смузі Європи й Азії, пов'язані з кульгом предків; наукр. етнічних землях знайдені в Причорномор'ї (належать до скіфо-сарматської доби) і степовій смузі (половецькі пам'ятники статуї XI-XII ст., можливо VI-VIII ст.); вел. к-ть у музеях України.

Бабін Яр, вел. яр між 3 районами м. Києва: Лук'янівкою, Курєвівкою і Сирцем; 29 IX – 3 X 1941 окупаційною нім. владою розстріляно 52 тис. євреїв та

циганів, упродовж 1942-43 місце масових розстрілів рад. бранців та учасників комуністичного і націоналістичного руху опору (всього за роки II Світової війни бл. 100 тис. осіб); 1966 встановлено пам'ятник жертвам нацизму.

Бабинець, окреме місце в храмі, де стоять жінки.

Бабізм, містичний релігійний рух в шиїтському ісламі у I-й полов. XIX ст., заснований в Персії Алі Мугаммадом, який назвав себе Бабом; поєднув із суворим мусульманським правом, закликав до віротерпимості та шанування ін. релігій; на основі його ідей сформувався новий релігійний рух – бахаїзм.

Бабіруса, дика свиня, поширена в багнистих лісах о. Сулавесі та ін. о-вів Малайського архіпелагу; довж. бл. 1 м, вис. бл. 80 см; у самців довгі верхні ікла, викручені вгору і назад (часом занурені у шкіру губ); вимираючий вид, охороняється.

Бабка (підберезник), шапковий гриб класу базидіоміцетів; росте в листяних і мішаних лісах; їстівний; поширений на Поліссі та в лісостепу.

Бабка-кормисло, найбільша лиду бабки; міццю будови, з випираннями, часом барвистими квільками – рожевих бл. 10 см; літєво-літєво, витривала. І

Бабки, комахи, лоті подібні до метеликів (три на шкриті) дускою або волоскатою; бл. 7 тис. видів, зустрічаються на всіх континентах; личинки живуть у воді, будуючи трубочасті хатинки з піску, часток мушлі або рослин; б.-дозорці, б.-кормисла.

Бабко Анатолій Кирилович, 1905-68, укр. проф., хімік-аналітик; створив школу укр. хіміків-аналітиків; дослідження каталітичних реакцій та стану рівноваги комплексних сполучу розчинів; методика визначення складу комплексів, що містяться у розчині.

Бабювал Гоман, нар. 1950, укр. та фр. пост. модерніст, перекладач, лікар-радіолог; мешкає у Бельгії; вірші укр. та фр. мовами, переклади з бельгійських, фр. та пол. поетів; збірки *Навіщо про це мовити?*, *Пам'ять фрагментарна*, *Вчора? сьогодні*.

Бабур, 1483-1530, засновник династії Велик. Моголів в Індії; нащадок Тимура і Чингіс хана; 1526 підкорив Індію; імперія *Бабурнаме*.

Баварія (Bayern), федеральна земля у Німеччині; 70,5 тис. км², 12 млн. мешк.; адміністративний центр Мюнхен, ін. м.: Шюріберг, Аугсбург; розташована на північному півострові, обмежено-

му з пд. Альпами, зі сх. відрогами Чеського масиву, у пн. та пн.-зх. частині плоскогогір'я масив Швабська Юра, у пн. сх. Франконська Юра та Баварський Ліс; промисловість, зокр., електронна, автомобілебудівна, авіаційна, пивоварна, нафтопереробна (комбінації в Інгольштадті, сполучені нафтопроводами з портами Середземного м.); виробування зернових, цукрових буряків, хмелю; тваринництво; розвинений туризм (пер. в Альпах). К

Баварія, нім. футбольний клуб; заснований 1900 у Мюнхені; стадіон *Олімпіа штадіон*; кольори: червоно-сині; чемпіон Німеччини 17. володар Кубка Німеччини 10, володар Мікконтинентального Кубка – 1; володар Кубка Чемпіонів – 4; Володар Кубка УЄФА – 1, Володар Кубка Кубків 1; гол. тренер Оттмар Хітцфельд; президент Франц Беккенбауер.

бавовна, натуральне волокно, найважливіше волоконна сировина; служить для виготовлення пряжі, ниток, тканин, трикотажу, целюлози.

бавовник, багаторічна трав'яниста рослина, родичи мальвових, куц або деревно-зони гарячого клімату; одна з найважливіших технічних рослин, що з них одержують волокно; відома кілька гисичоліть; плід – коробочка з насінням, покритими волосками (волокном) – сировиною для бавовнопрядильної промисловості; з насіння одержують бавовникову олію; понад 80% сучасних видів б. походять від б. звичайного. К (с. 96)

Багалій Дмитро Іванович, 1857-1932, укр. історик і громадський діяч; дійсний чл. ВУАН, проф. (1906-10 – ректор) Харківського унів.; з 1919 гол. іє торико-філологічного відділу, згодом віде-президент ВУАН; *Історія Слобідської України*, *Укр. мандрованій філософ Григорій Сковорода*, *Нарис історії України на соціально-економічному ґрунті*.

Багамські Острови (Bahamas, Співдружність Багамських Островів), держава на о-вах Вест-Індії (архіпелаг Б.). О-ви (найбільший Андрос) рівнинні, коралові; тропічний клімат; пасажний; тропічні ліси; карстові явища (національний парк на о-ві Ексума). Чорношкірі 72%, метиси, білонці; протестанти 75%, католики. Фінансові, посередницькі (г-ль депешвий прапор флоту), туристичні (понад 3 млн. туристів на рік) послуги; виробування цукрової тростини, рибальство; від 1986 видобуток і пере-



Бабка
Кормисло велике

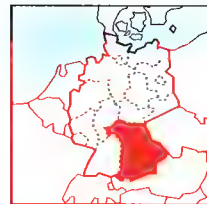

Баварія

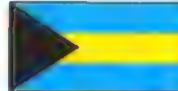

Багамські Острови
13,9 тис. км²
298 тис. мешк. (2001)
21 мшк. на км²
Столиця: Нассау
Державна мова: англ.
Грошова одиниця: багамський долар



робка нафти; амер. центр контролю за космічними польотами на о. Сан-Сальвадор (місце, де 1492 Х. Колумб ступив на землю Америки). **Історія.** О-ви заселені індіанцями, 1492 відкриті Х. Колумбом; спершу володіння Іспанії; у XVII ст. англ. колонізація, від XVIII ст. брит. колонія; від 1973 незалежна держава, чл. Брит. Співдружності. 1992, 1997 на парламентських виборах переміг Вільям національний демократичний рух на чолі з Х. Інгрехемом. **К багатоборство,** спортивні змагання, в яких перемогу вирішує підсумок, отриманий у кількох видах змагань: б. гімнастичне, легкоатлетичні семи- та десятиборство.

багатоголовся, засноване на одночасному просудінні та розвитку ряду рівно правних мелодій (мелодійних голосів).

багатогранник, частина простору, обмежена замкнутою поверхнею, що складається з певної к-ті плоских багатокутників (грані б.); б., в якому всі грані є правильними багатокутниками, називається правильним б.; існує 5 видів правильних б. (фігури Платона): тетраedr, куб, октаedr, додекаedr, ікосаedr. I

багатокомпонентні добрива, добрива, які містять щонайменше два з осн. компонентів, необхідних для живлення рослин (азот, фосфор, калій).

багатокутник, замкнена ламана крива (сама, або разом із точками, що лежать усередині); розрізняють б. плоскі, в яких всі сторони лежать в одній площині; б. правильні, коли вони є плоскими, опуклими і з рівними сторонами та кутами.

багатолітний, багаторічна трав'яниста рослина; утворює життя постійною е

лише підземна частина, напр., кореневище (пірій, конвалія), цибулина (тюльпан); до зими втрачає пагони цілком (спаржа) або частково (хризантема).

багатоніжка звичайна, зимостійка папороть; листки перисто-роздільні (довж. до 40 см), кореневище повзуче; росте у хвойних і листяних лісах; потребує охорони. I

багаторічна мерзлота (вічна мерзлота), пласт ґрунту, що містить у порах і щільнах утворений внасл. замерзання ґрунтових вод лід, який не таяє навіть у теплу пору року; виступає у зоні холодного клімату.

багатоцетинкові черви, клас кільчастих черв'яків: бл. 5 тис. морських видів; тіло черв'якоподібне, довж. від 1 мм до 3 м; на кожному сегменті є пара недорозвинених кінцівок (парapoдій) з численними щетинками б. основи; донні гварини, зустрічаються прикріплені форми.

Багатурдінови, укр. малери та графіки: Рем Михайлович, нар. 1927 в Україні, з 1973 на еміграції у США, карбування (*Великодній обід, Мадонна, Хрищення Русі України*) і живопис (*Бабусин улюбленець*), 52-елементна композиція *Слава Україні, трітійши Адам і Єва, Козацьке весілля, цикли Життя Діви Марії, Страсті Христові*; Рафаель Махмудович, нар. 1931, малярство (портрети М. Цветаєвої, Муси Джкалілі, С. Йовенко, В. Стуса), писки *З укр. легенд*, книжкова графіка.

Багач Олександр Михайлович, нар. 1966, укр. спортсмен (штовхання ядра); чемпіон Європи 1992, 1994, бронзовий призер чемпіонату світу 1993, Олімпійських ігор 1996.

багнет, різновид кинджала, який кріпиться до цівки рушниці або автомата; використовувався для рукопашного бою з XVIII ст. I

багно, чагарникова рослина торфовищ Європи, Пн. Америки і Пн. Азії; листки зимостійкі, квітки білі; має отруйні та лікувальні властивості; засіб для відлякування молі; потребує охорони. I

Багряний Іван (пс. Івана Павловича Лозов'ягіна), 1906-63, укр. письменник і громадський діяч; чл. літературного об'єднання МАРС; репресований 1932, покарання відбував на Далекому Сх.; на еміграції в Німеччині з 1943; збірка поезій *Золотий бумеранг*, п'єса *Генерал*; одне з перших у світовій літературі відображень сталінського терору; постановка гострих проблем буття людини в тоталітарному режимі (автобіографічні романи *Тигролови, Сад Геттис мистський*, повість *Вогненне коло*); твори для дітей, малярство; Шведсько-німецька премія 1992 (посмертно).

Багдад, столиця Іраку, над р. Тигр; 3,9 млн. мешк., міська агломерація 5,3 млн.; ріллямашіна промислове п. (нафтопереробна, текстильна, чинбарська), ремесла; транспортний вузол на шляху Європа-Центр і Пд. Азії; 2 унів.; центр релігійного культу шіїтів; музеї; цитадель із палацом Аббасидів (XII-XIII ст.), численні мечеті XVII-XIX ст. з минаретами та ін. пам'ятки архітектури ісламу.

Багдадський халіфат → Аббасиди.

Багірмі, афр. мусульманська держава народу багірмі, що існувала в XVI-XIX ст. на території теп. Пд.-Зх. Чаду; феодальний лад; 1897-1900 підкорена французам.

Багратиди, династія володарів Вірменії (886-1045) і Грузії (X ст. – 1801).

Бадальменті (Badalamenti) Анджело (прізвище Енді Бедейл), нар. 1937, амер. композитор, аранжувальник, поет, дирижор італієць; музика до серіалу *Д. Дінчі Твін Пікс, фільмів Сидні ексмішн, Келчіблена автострада, Прости татари*; 1-х серій *Жаху на вулиці Вільям*.

Баден (Baden), м. у Австрії (Шляхня Австрії), поблизу Відня, 23 тис. мешк.; відомий курорт (мінеральні води).

Баден (Baden), м. на пн. Швейцарії, у кантоні Аргау, 67 тис. мешк.; електрохімічна промисловість; відомий курорт і термальними водами.

Баден, історична обл. Німеччини (з 1951 – Баден-Вюртемберг); з 1 і 12 – маркграфство, з 1806 – всл. князівство, з

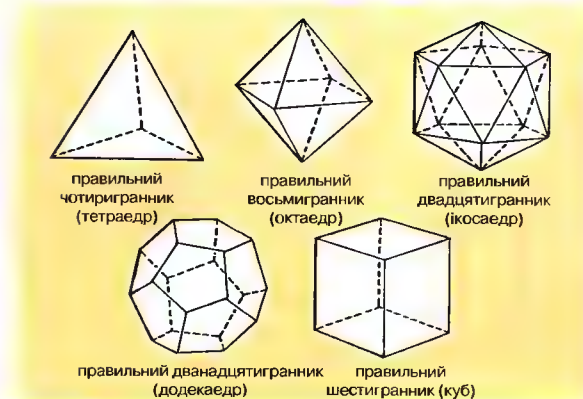

1807 – у Нім. імперії, 1918-45 – союзна земля (ланд).

Баден-Баден (Baden-Baden), м. в Німеччині (Баден-Вюртемберг), б. підійзкя Шварцвальду; 53 тис. мешк.; всесвітньовідомий курорт (гарячі хлоридно-натрієві джерела, до 68°C).

Баден-Вюртемберг (Baden Württemberg), федеральна земля у Пн. Зх. Німеччині; 35,8 тис. км², 10,2 млн. мешк.; гол. м.: Штутгарт (адміністративний центр), Мангейм, Карлсруе; займає правобережну частину Верхньо-Рейнської низ., г Шварцвальд та Швабська Юра, частина Баварського плоскогір'я; розвинена промисловість, гол. чинном автомобільна (*Mercedes*), машинобудівна, електронна, нафтопереробна (нафтопровід з Марселя до Карлсруе); інтенсивне сільське господарство (зернові, виноград, фруктові дерева); туризм (курорт Баден-Баден).

Баден-Павелл (Baden-Powell) Роберт, 1857-1941, брит. ген., засновник скаутизму; 1899-1900 під час англо-бурської війни у Пд. Африці – організатор юнацьких дономілітних загонів, пізніше – скаутських дружин у Великій Британії.

бадмінтон, спортивна гра для 2 або 4 осіб; очки здобувати, відбиваючи ракеткою воляр понад сітку в такий спосіб, аби він упав на поле суперника; гра проводиться до 2 виграних сетів. I (с. 98)

Баез (Baez) Джон Чандоз, нар. 1941, амер. фолк-співачка, авторка пісень, суспільний діяч; версія старої негртянської пісні *We Shall Overcome* стала неофіційним гімном амер. руху протесту; альбоми *Diamonds and rust, Where are you now my son*.

Правильні багатогранники



Багатоніжка звичайна

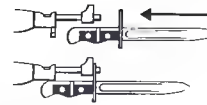

Багнет



Багно звичайне

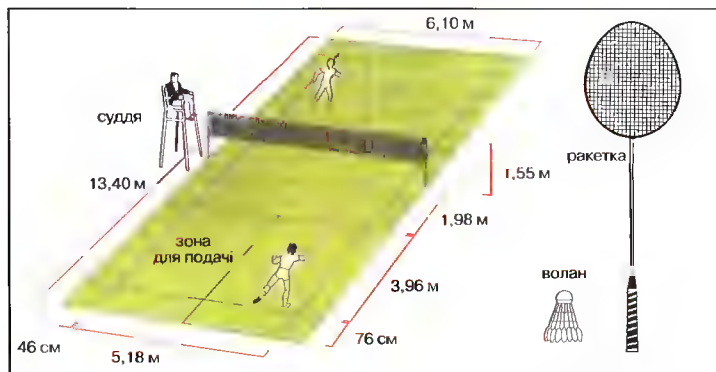

Бадмінтон
Спортивний майданчик:
типове розташування
спортсменів під час
поєдинку

Баєр АГ (Baueg AG), нім. акціонерне товариство, засноване 1863, штаб-квартира у Леверкузені; в-во пластмас, ліків, засобів захисту рослин, фарб, лаків.

Бажан Микола Платонович, 1904-83, укр. поет, перекладач, громадський діяч рад. періоду; чл. АН УРСР від 1951, гол. ред. видавництва *Укр. Рад. Енциклопедія*; на поезії раннього Б. позначилися впливи футуризму й експресіонізму, але політичний конформізм не дозволив розвинути цікаві філософські концепції; урбаністичні й історична тематика; збірки *17-й натурал*, *Різьблена тьма*, *Нічні роздуми старого майстра*, есе, статті, спогади; переклад *Витязя в тигровій шкурі* Ш. Рустана; Шевченківська премія 1965.

Базавлуцька Січ (Чортоліщська Січ), адміністративний і військовий центр запорозького козацтва в 1594-1638, розташований на о. віб. при р. Базавлук; з Б. С. пов'язана діяльність П. Ст. гайдачного, М. Дорошенка; тут формувалися загони, що ставали ядром козацьких повстань С. Наливайка, М. Жмайла, Т. Федоровича (Прясила), І. Судими, Д. Гуні, Я. Остриянина; після розгрому козацького повстання 1637-38 зруйнована і перенесена поляками на Микитин Ріг; теп. місце Б. С. вкрите водами Каховського водосховища.

база даних, вел. впорядкований комплекс інформації, який зберігається на комп'ютерних носіях, зазвичай разом із програмою, яка дозволяє здійснювати швидкий пошук даних, їх оновлення і друк; для управління б. д. використовують системи управління б. д.

база монетарна (грошова маса), сукупний обсяг банкнотів і розмінної моне-

ти, якими володіє банківська система, і тих, що перебувають в обігу.

базальт, магматична вулканічна порода чорного кольору, складається з плагіоклазів і піроксенів, часто містить також олівін; д. прирваний продукт давніх і сучасних вулканічних вивержень, утворює земну кору під дном океанів; дорожній матеріал; литво з розплавленого б. вживається як кислотоустійкий та ізоляційний матеріал; в Україні у Ровенській, Закарпатській, Донецькій обл.

Базар, с. в Житомирській обл. України; 17 XI 1921 поразка Волинської групи Армії УНР, що брала участь у 2-му Зимовому поході; 359 полонених учасників поході розстріляні більшовиками.

базедова хвороба (дифузний токсичний зоб), ендокринна хвороба, зумовлена гіперфункцією щитовидної залози; призводить до тиреотоксикозу; послаблена воля, витріщені очі, ослаблення м'язів, схуднення.

Базель (нім. Basel, фр. Bâle), кантон у Нім.-Шв. Швейцарії, в с. Юра; складається з двох кантонів: Б.-Місто (37 км², 197 тис. мшк., адміністративний центр Б.) і Б.-Округа (428 км², 234 тис. мшк., адміністративний центр Лієштадт); офіційна мова нім.; точне машинобудування; тваринництво, садівництво.

Базель (нім. Basel, фр. Bâle), м. у Швейцарії, на р. Рейн, адміністративний центр напівкантону Б.-Місто, міська агломерація 359 тис. мшк.; один з гол. промислових (фармацевтика), торговельних та фінансових (численні банки) центрів країни; найстаріший у Швейцарії унів.; музеї; центр. частина старого міста є пам'яткою урбаністики; кафедральний собор (XII, XV ст.), ратуша (XVI, XIX ст.). Рим. Басілія; вільне

місто Священної Рим. імперії; осередок Ренесансу і Реформації; розвиток друкарської справи.

базидіоміцети (базидіальні гриби), клас вищих грибів, що в них органом розмноження є базидія, на яких утворюються базидіоспори; бл. 20 тис. видів; грибиця багатоклітинна; до б. належить більшість шапінкових грибів (часто живуть у симбіозі з деревами), іржаві (хлібна іржа) та сажкові гриби.

Базилевич Анатолій Дмитрович, нар. 1926, укр. графік; книжкова та станкова графіка, ілюстрації (*Енеїда* І. Котляревського, *Укр. народні казки*, *Пригоди бравого вояка Швеїка* Я. Гашека).

Базилевський Володимир Олександрович, нар. 1937, укр. поет, прозаїк, критик, перекладач; поетичні збірки *Поклик простору*, *Допоки музика звучить*, *Нертет*, *Вокзальна площа*; документальні повісті *Ці дові суворі зими*; літературно-критичні статті; Шевченківська премія 1996.

базилік камфорний, культурна ароматична рослина, поширена на пд. Європи; використовують у медицині, парфумерії; приправу.

Базиліка: 1) у Стародавньому Римі всл. двом торговцям та суду на форумі або жемли у палаті; 2) християнський багатонавний, шпіджестий у плані храм, центр. нава якого цер. більшої ширини за решту; найдавніший тип храму, ос. характерний для ранньохристиянського періоду; 3) храм із особливими псалітими привілеями. 1

Базиліка св. Петра у Римі, найбільший та найвідоміший християнський храм, теп. резиденція папи Римського; будівництво розпочало у 1506 за проектом Браманте на місці ранньохристиянської базиліки; у проектуванні та побудові П. П. у XVI-XVIII ст. брало участь багато видатних архітекторів, у т. ч. Мікеланджело; площа з колонадою - Дж. Берніні, багато оздоблений інтер'єр. 1

Базиліката (Basilicata), обл. в Пд. Італії, в Пд. Апеннінах, видат. Таренто (Поніче м.); 10 тис. км², 611 тис. мшк.; адміністративний центр Потенца; гористий, сільськогосподарський регіон; вирощування зернових, винограду, розведення кіз та овець.

Баян (Bahia), штат у Сх. Бразилії, на узбережжі Атлантичного ок.; 567 тис. км², 11.8 млн. мшк.; столиця Сальвадор (іор.); височинно-гористий; гол. район вирощування какао-бобів, цукрової тростини, тютюну; важливий осередок

видобутку нафти, газу, руд кольорових металів.

Байда-Суховий Дмитро Михайлович, 1882-?, укр. режисер; один із засновників укр. кіно; фільми (*Кума Феська*, *Запорізький скарб*, *Навкруці зрада* та ін.).

байка, невел., здебільшого віршований повчально-гумористичний чи сатиричний твір з алегоричним змістом, де людське життя відтворене в образах тварин, рослин, предметів тощо.

байка: 1) м'яка бавовняна тканина із густим начесаним ворсом з обох боків; 2) щільна, важка, грубоуконна тканина із начосом на лицевій стороні.

Байкал, оз. в Росії, в горах Пд.-Сх. Сибіру, найбільше прісноводне Землі, на вис. 456 м в.р.м.; 31,5 тис. км²; пл. до 1620 м; вода д. прозора (до 40 м); у Б. впадає 336 рік, витікає р. Ангара; різноманітна флора і фауна (3/4 видів ендемічних); вилів омуля; частина акваторії під охороною (пн.-сх. частина оз. - у складі Барузинського і Байкальського заповідників), в с. Листвянка - Лімонологічний інститут, Прибайкальський національний парк. 1

Байкало-Амурська магістраль (БАМ), в аз. частині Росії; довж. 4300 км (траса під Усть-Кута над р. Лена до Комсомольська на Амурі; збудована 1974-84); з відгалуження до Транссибірської залізниці.

байкери, (від англ. bike мотоцикл), об'єднана в групи міська молодь, для якої хвацька їзда на мотоциклі стала культом; специфічний шкряпний одяг, темні окуляри, бандани, ремні.

Байконур, космодром у Казахстані, збудований 1955; місце старту рад. ракет і космічних кораблів (1961 запущений *Восток-1*, пілотований Ю. Гагаріном); 1994 орендований Росією на 20 років.

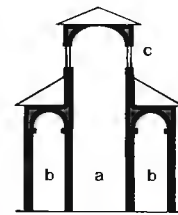

Базиліка

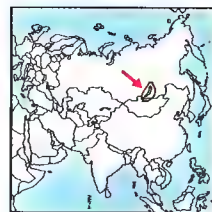

Байкал

Базиліка св. Петра
у Римі





Бакборт



Бакенбарди

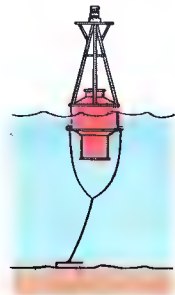

Бакен



Баклажан

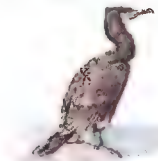

Баклан

Байонна (Bayonne), м. у Франції, в Квітанії, на узбережжі Бискайської зат.; міська агломерація 136 тис. мшк., французи, баски; авіаційна, деревообробна промисловість; туристичний центр (фестивалі, корида). Рим. укріплений табір; від 1199 англ. володіння, 1451 приєднано до Франції; 1808 підкорення ісп. короля Карла IV на користь Жозефа Бонапарта.

байрак: 1) сухий яр, балка з деревною рослинністю; халякстерний ш.-степовий природничо-територіальний комплекс ринги урочища; 2) ліс, чагарнику степовому яр чи балці, байрачний ліс.

Байраки, с. у Либочанському районі Чернівецької обл., відоме з XVII ст.; церква Різдва Богородиці – найкращий зразок буковинського будівництва XVII ст., поєднання бароко та галицької школи церковної архітектури.

байрам (араб. мовою Ідель-адга, тюрксько-моурбан-б.), тур. назва мусульманських свят; вел. б. святкується після закінчення паломництва до Мекки, малий б. – свято закінчення посту в місяці рамазан.

Байрон (Byron) Джордж Ноель Гордон, 1788–1824, англ. поет, лорд; один із гол. основоположників європ. романтизму; репрезентував індивідуалістичний бунт проти обмежень громадянських і моральних прав і свобод людини; поеми (*Паломництво Чайльд Гарольда*, *Цир, Корсар*), епічно сатирично широколопова поема *Дон Жуан*, п'єси; учасник грецької визвольної боротьби, помер у м. Міссолунгі (Греція).

байт, порція інформації, складена з 8 біт; гол. одиниця, що вживається для окреслення розмірів пам'яті комп'ютера і масивів даних; часто використовується у комп'ютерній техніці для подання одного алфавітно-цифрового знаку.

бакалавр, особа, яка займає найнижчий науковий ступінь; звання б. надається у європ. унів. з XIII ст.; тепер гол. чином англосаксонськими унів. (bachelor).

Бакбо → Тонкіська зат.

бакбоорт, лівий борт судна. І

бакев, плаваючий навігаційний знак, утримується на місці за допомогою якоря. І

бакенбарди, волосся на обох щоках; часто б. об'єднували зачіску з бородою і вусами. І

Бакінгем (Buckingham) Джордж Вільєрс, герцог, 1592–1628, англ. полгтик; фаворит Якова I, друг Карла I, мав значний вплив на англ. закордонну політику; вбитий.

Бакінгемський палац (Buckingham Palace), королівський палац у Лондоні, постійна королівська резиденція; збудований 1703 для Дж. Шеффіла, принца Бакінгемського, куплений Георгієм III; перебудований та розбудований (1825–36, Дж. Неш; 1846 і 1911–13).

баклажан, багатогірча овочева рослина родини пасльонових, походить з Індії, овочева культура; в Європі вирощують задля вел. їстівних плодів переважно фіолетово-чорного кольору. І

баклани, родина водоплавних птахів ряду веслоногих; 30 видів, що живуть колоніями на узбережжях морів та озер усіх континентів, в Україні у пониззі Дніпра, Дністра, Дунаю, в Криму; досконало літають, плавають та пірнають; живляться пер. рибою; чорний б. довж. бл. 92 см; під охороною. І

Бакота, с. Кам'янець-Подільського району н. Хмельницької обл., обабіч р. Рудки (прит. Дністра). Перша згадка 1024, у XIII ст. центр Дністровського Пониззя (XIV ст. Поділля), яке входило до Галицько-Волинського князівства; надурвиствою скелю Білої гори скельний монастир XII–XIII ст. (руїни та поховання монахів). В околицях сліди поселень доби палеоліту й неоліту.

Бакрі, *Аль-*, 1040–94, араб. географ; його *Книга доріє і королівств* з цінним історичним джерелом.

Бакст Лев (пс. Лева Самоїловича Розенберга), 1866–1924, рос. сценограф, маляр і графік; представник модернізму і співзасновник групи *Мир мистецтва* (*Світ мистецтва*); декорації та костюми до балетів С. П. Дягільєва; композиції, що відзначаються декоративною ліричністю.

бактерії, одноклітинні мікроскопічні організми, іноді утворюють клітинні комплекси; не мають справжнього ядра, генетичний матеріал знаходиться у нуклеоїді; поділяються на аероби та анаероби; мають величезне значення, беруть участь у кругообігу речовин у природі; чимало б. викликають захворювання людей, тварин і рослин; використовуються у харчовій, фармацевтичній (антибіотики) промисловості. І

бактеріологія, розділ мікробіології, що вивчає будову, життя і властивості бактерій.

бактеріориз, співжиття ґрунтових бактерій або актиноміцетів з вищими рослинами; напр., співжиття бактерій роду *Rhizobium* (бородавчасті бактерії) з корінням метеликових рослин.

бактеріофаги (фаги), віруси бактерій, які розмножуються лише у бактеріальній клітині; здатні розчиняти бактерії; застосовуються пер. для діагностики та лікування деяких бактерійних заражень. І

бактриан (двогорбий верблюд), аз. верблюд, утримується як домашня тварина, у дикумо стані зустрічається досить рідко на території пустелі Гобі; вис. (разом із горбом) бл. 2, 1 м.

Бактрія, у давнину країна в Центр. Азії (теп. територія Туркменістану, Узбекистану, Таджикистану, Пн. Афганістану), заселена індоєвроп. бактрійцями; спершу самостійне царство зі столицею Бактра (тепер м. Балх); з середини V ст. до н.е. перська сатрапія; з середини III ст. до н.е. незалежна греко-бактрійська держава; завойована кушанами, увійшла до складу їхньої держави н.п. Тохаристан.

Бакү (Баки), столиця Азербайджану, порт на Каспійському м., 1,8 млн. мшк.; нафтоочинна та нафтопереробна, машинобудівна, електротехнічна промисловість; ремонтна (корабельна); метр. рт. Алі Азербайджану. 11 вузів (у т.ч. унів.).

Бакунін Михайло Олександрович, 1814–76, рос. революціонер; один із засновників анархізму; противник К. Маркса, виключений 1872 з І Інтернаціоналу; *Державність та анархія*.

бакуфу, правління сьогунів у Японії 1191–1868.

Бакшишев Ілляз Темурович, нар. 1913, укр. композитор кримськотатарського походження; пісні на вірші татарських поетів (*50 пісень кримських татар*); організатор Кримського татарського музично-драматичного театру; постановки (*Бахчисарайський фонтан*).

бакшта: 1) вітер, що дме навскіл від корня судна; 2) курс вітряльного корабля при вітрі б.; 3) трясина припливний щогли, вилітає від верхньої частини щогли до корми.

Балабан, хижий птах з родини соколиних, заселен Інд.-Сх. Європу, Зх. і Центр. Азії; довж. бл. 68 см; в Україні в рідкісній охороні твар.

Балабан Ісмаїл (Григорій), 1810–1867, укр. церковний діяч, лавинський єпископ (1846–1864), єпископ київ. патріархії помістського намірника; захистник православних традицій, на Берестейському соборі 1836 виступив проти унії; не допускав запровадження григоріанського календаря; засновник Стратинської друкарні; *Учительна свачелія*.

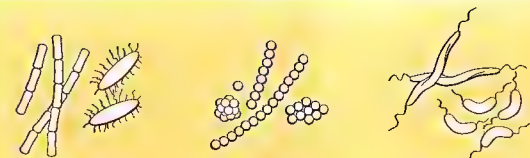

Паличкоподібні (бацили, кластериді, псевдомонади)

Сферичні (коки)

Спіральні (спіралі, спірехети, вібріони)

газова гангрена
черевний тиф
ботулізм
дифтерія
туберкульоз

скарлатина
сенсис
гонорей
запалення мозкових
оболонок

бореліози
пранці
поворотний тиф
холера

Балабуєв Петро Васильович, нар. 1931, укр. вчений авіаконструктор; генеральний конструктор Авіаційного науково-технічного комплексу ім. Антонова; сконструював бл. 100 літаків (в т.ч. *Руслан, Мрія*).

Балагули, пол. поміщики Правобережної України 1830–40-х, які свої симпатії до укр. народу вищили в карикатурному пасльдованні селянських звичаїв (бешкет, пивнцтво, лайка тощо).

Балада, ліро-епічний твір казково-фантастичного, легендарно-історичного або героїчного змісту з драматично напруженим, гострим, іноді трагічним, сюжетом; б. народна й авторська.

Балада, музичний вокальний твір, пер. епічної тематики; також інструментальний твір довільної будови (від XIX ст.), напр., фортепіанна *Балада* І. Ф. Шопена.

Балаклава, бухта і район у складі м. Севастополя в АР Крим; береги розчленовані ерозією; район розташований на Балаклавських висотах, що простягаються від мису Фіюмент до скелі Іастні (вис. бл. 200 м); генуезька середньовічна фортеця, природний заказник мис Айя.

Балакля, м. у Харківській обл. на лівому березі р. Сіверський Донець (притока р. Дону), райцентр; 36 тис. мшк.; підприємства будівельних матеріалів; засноване в 663 як центр Балаклійського полку; назва від татарського *булькля* (рибна річка), у XIX ст. Новосерухів, м. з 1938; поблизу найбільше в Україні Шебелінське газове родовище.

балалайка, рос. народний щипковий музичний інструмент (хордофон), корпус дерев'яний трикутної форми, три струни, настроєні пер. в унісон і на кварту

Бактерії
Форма клітин бактерій, які викликають хвороби

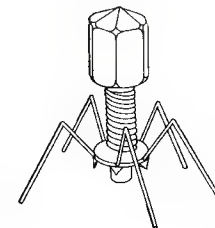

Бактеріофаг

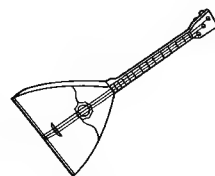

Балалайка

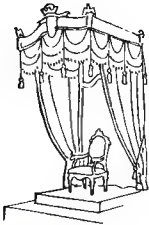

Балдахн

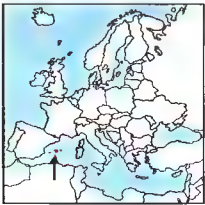

Балеарські острови

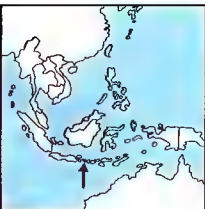

Бали

нижче; виготовляють 5 різних розмірів. |

Балан Ярс, нар. 1952, канадський поет, перекладач: пише укр. та англ. мовами; упорядник антології укр. літератури в Канаді; перекладає укр. поезію англ. (Ліна Костенко, О. Зуєвський, В. Грарсмайт, В. Неборак, М. Царинник); прихильник візуальної поезії.

баланс (зіставлення), одна з форм звітності про господарську діяльність.

баланс бухгалтерський, співвідношення стану господарських засобів економічного суб'єкта (активи) за джерелами їхнього надходження (пасиви).

баланс держави платіжний, співставлення усіх платежів країни в процесі обороту із закордоном за окреслений час (найчастіше рік); включає баланс поточного обороту й баланс обороту капіталу.

баланс зовнішньоторговельний, співвідношення вартості експорту й імпорту товарів і послуг певної країни.

баланс обороту капіталу, співставлення усіх інвестицій даної країни за кордоном та закордонних у даній країні.

баланс поточного обороту, співставлення усіх міжнародних трансакцій даної країни.

балансування, зрівноваження сил, що виникають внаслідок несиметричного розміщення мас в об'єктах елементах машини (напр., роторі турбіни, колесах автомобіля), шляхом додавання або зменшення додаткової маси.

Баланчин (Balanchine) Джордж (пс. Георгія Баланчивадзе), 1904-83, амер. хореограф грузинського походження; у 1933 організував у США *Школу амер. балету*, 1935 – *Амер. балет*, з 1948 – *Нью-Йорк Ситі балет*, дир. якого був до кінця життя; основоположник нео-класичного стилю в хореографії; симфонічні балети *Чотири темпераменти* П. Гіндемита, *Орфей* І.Ф. Стравінського.

Балатон (Balaton), оз. в Угорщині; 596 км²; гл. до 11 м; сполучається з Дунаєм; рибальство, судноплавство; численні курорти та пляжі.

Балатонфюред (Balatonfüred), м. в Угорщині, на пн. березі оз. Балатон; 14 тис. мешк.; відомий курорт із мінеральними водами, осередок водних видів спорту; виноробство.

Балашевичі, укр. родина лодовисарів (ливарників з міді та бронзи), які працювали у XVII ст. у Глухові: Йосип Тимофійович Б. (?-?), його син Карло Йосипович Б. (?-1735); орнаментовані гармати.

Балаші (Balassi) Балінт, 1554-94, найславетніший угорський поет епохи Відродження; автор світської лірики; любовні вірші, патріотичні та релігійні твори; ридарські пісні.

Балаян Роман Тургенович, нар. 1941, рос. кінорежисер; екранізації літературних творів (*Капитанка*, *Ведмідь*), побутові драми (*Іольоти*, *Увісні та наяву*, *Філер*).

балдахн: 1) переносний декоративний покрив, розгорнутий на жердинах чи стовпах; б. носили над володарями і предметами культу; 2) скульптурно-архітектурний мотив над статуями, над гробками у вигляді башточки, опертої на колонах; 3) у XII-XIX ст. – покриття над ліжком. |

Балеарські острови (Islas Baleares), автономна обл. Іспанії, охоплює архіпелаг Б. о-вів (Мальорка, Менорка, Івіса) у Середземному м.; 5 тис. км², 779 тис. мешк.; адміністративний центр Пальма-де-Мальорка; вирощування мигдалю, фіг, винограду, цитрусових, олив; туристичний регіон світового значення; численні пляжі та кліматичні курорти. К

Балей Вірослав (Вірко), нар. 1938, амер. композитор, диригент, піаніст укр. походження; керівник симфонічного оркестру й оперного театру Лас-Вега-сі (США); *Дума-монолог пам'яті* *Веделя* для симфонічного оркестру, 2 концерти для скрипки і симфонічного оркестру; Шевченківська премія 1996

балерина, танцюристка, солістка балетної трупі.

балет: 1) різновид театрального видовища, у якому гол. засобом вираження є танець, що виконується танцюристами у музичному супроводі, на фоні сцнічного оформлення; 2) музичний твір, написаний спеціально як канва для балетної висгани; 3) танцювальний колектив. |

балет XX століття (фр. Ballet du XX-eme siecle), міжнародний балетний колектив, заснований М. Бежаром у Брюсселі; 1987-92 резиденція в Лозанні; представляє балети гол. чином у хореографічних постановках М. Бежара; численні закордонні турне.

Балі, о-в у Індонезії, у складі Малих Зондських о-вів; 5,6 тис. км², 2,9 млн. мешк. (пер. балийці); гористий; діючі вулкани (найвищий Агунг 3142 м), на пд. низовинний; вирощування рису на терасах; тваринництво (порода бали); міжнародний туризм: гол. м.: Денпасар (адміністративний центр), Сінгарая. Центр ін-



донецької культури та мистецтва (сакральна архітектура, священний розпис на тканинах, кам'яна та дерев'яна скульптура, ткацтво, батік, плетіння з лози, ювелірна справа, ваян – театр тіней). К

баліста, у стародавньому світі та Середньовіччі пристрій для метання, передусім каміння та стріл. |

балістика, наука про рух артилерійських та реактивних снарядів, куль тощо.

Баліцький Всеволод, 1882-1937, організатор рад. політичних репресій в Україні; у 20-х чл. колегії ДПУ, чл. ЦК комуністичної партії (більшовиків) України; 1933-37 керував організацією голодомору, знищення укр. селянства, інтелігенції, національних меншин в Україні; розстріляний у часи ежовщини.

балка, конструктивний елемент (профіль, ферма), горизонтальний або похилый, який передає на опори вертикальні навантаження; б. можуть бути стельові, дахові, б. несучих площин ліній тощо. |

балка, суцільна улоговина з широким, плесканим дном і стрімкими, вкритими рослинністю схилами.

Балканський півострів, у Пд. Європі; бл. 500 тис. км²; д. розчленований; зх. узбережжя дилма гірського типу; на пд. півостр. Пелопоннес; в зх. частині Динарське нагір'я, в пш. сх. – г. Рила, Годони та Стара Планина; вел. гірські улоговини; клімат субтропічний (у пд. частині та на Адріатичному узбережжі – середземноморський), на пн. помірно-теплий; вел. оз.: Шкодер (Скардарське), Охридське, Преспа; землетрус (1963 зруйновано Скоп'є). К

Балет
П'ять основних позицій класичного балету

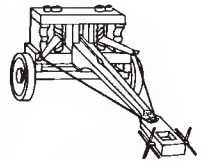

Баліста

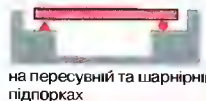

на пересувний та шарнірний підпорках

вмурована з одного боку

Балка
Різні способи підпирання балок

Балканські війни 1912-13; 1) 9 X 1912 – 30 V 1913, збройний конфлікт між Балканським союзом (Болгарія, Сербія, Греція, Чорногорія) й Туреччиною; за лондонським мирним договором 1913 Туреччина, що зазнала поразки, втратила всі свої европ. володіння, крім Стамбула і частини Сх. Фракії; 2) 29 VI – 10 VIII 1913, конфлікт між Болгарією та союзом Греції, Сербії та Чорногорії, до яких приєдналася Румунія й Туреччина; завершилася поразкою Болгарії, яка за Бухарестським мирним договором 1913 поступилася Румунії Пд. Добруджею, Туреччині – Пд. Македонією і частиною Зх. Фракії, Сербії – майже всією Пн. Македонією.

Балканські гори → Стара Планина.

балканські країни, на Балканському півостр.: Словенія, Хорватія, Боснія та Герцеговина, Югославія, Албанія, Македонія, Греція, Болгарія, европ. частина Туреччини, пд. частина Румунії; разом бл. 650 тис. км² і 61 млн. мешк. □ (с. 106)

Баллок (Bullock) Сандра, нар. 1965, амер. актриса; ролі у сенсаційних фільмах (*Швидкість*, *Мережа*); романтичних комедіях (*Я тебе кохаю, а ти спиш*), мелодрамах (*Передвесільна подорож*).

Балог Клара Федорівна, нар. 1928, укр. балетмейстер; балетмейстер Закарпатського народного хору; поставила на професійній сцені танці різних районів Закарпаття (*Кришуня*).

балотаж → голосування двоетапне.

Балта, м., район центр Одеської обл., 24 тис. мешк.; підприємства машинобудівної, легкої, харчової промисловості; заснована в XVI ст. як торговельний центр на кордоні Високої Порти і Речі

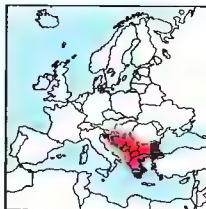

Балканський півострів

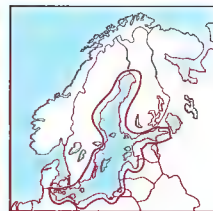

Балтійське море

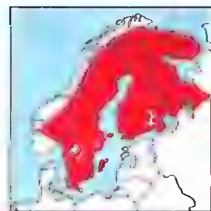

Балтійський щит

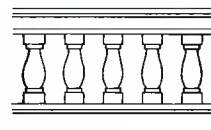

Балясини

Посполитої, статус міста з 1797; в середині XIX ст. найбільший в Україні центр зернової торгівлі; в 1866 побудована перша в Пд. Україні залізниця Одеса – Б.

балти, група індоєвроп. народів, які наприкінці I тис. до н.е. і в I тис. н.е. заселили сх. узбережжя Балтійського м. від нижньої Вісли до гирла Двіни; до них зараховують ливонців і латвійців, а також півміряні племена прусів, ятвягів і курів.

балтів релігії, політеїстичні вірування литовців, латвійців і прусів; ос. шанували божества неба (Дієвас, Перкунас), небесних тіл (Сонце, Місяць) та Землі (Земіна); також віра у багатьох нижчих божеств і демонів; культ святих дерев (дубів, лип), каменів, рік, гір та вогню; гол. свята землеробського характеру навесні й восени; весняні свята пов'язували з жертвами померлим (пізніший обряд *дідів* як релікт минулого).

Балтійське море, внутрішнє м. басейну Атлантичного ок., омиває береги Пн. Європи; 385 тис. км²; о-ви: Фюн, Зеландія, Борнгольм, Рюген, Еланд, Готланд, Сааремаа, Хіймаа; найбільші зат.: Ботнічна, Фінська, Ризька, Гданська; гли. до 459 м (заллибіна Ландсорт), середня гли. 56 м; гол. ріки: Нєва, Вісла, Кемі, Одер, Нїмунас; родовища нафти і природного газу; гол. порти: Щєцин, Гданськ (Польща), Стокгольм (Швеція), Гельсінкі (Фінляндія), Санкт Петербург (Росія).

Балтійський щит, виступ докембрійського фундаменту в пн.-зх. частині Сх.-Сироп. платформи (охоплює Кольський півостр., Карелію, Фінляндію, Швенцїю і Пд. Норвєгію); у його будові виділяються блоки, розділені вел. розломами; найдавнішими і гнорєними фундаменти Б. щ. є архейські породи (2700-3500 млн. років); широкі рол. повсюджені також молодші, нижньопротєрозойські, утворення. **К**

балтійські країни, на узбережжі Балтійського м. і Данський прот.: Данія, Швеція, Фінляндія, європ. частина Росії, Естонія, Латвія, Литва, Польща, Німєччина; загалом (без Росії): 1,7 млн. км², 147 млн. мшк.; зараз терміном б. к. окреслюють Литву, Латвію і Естонію. **Ц** (с. 107)

балтійські мови, група індоєвроп. мов, до якої входять литовська й латиська, а також низка мертвих мов: пруська, втрачена наприкінці XVIII ст., ятвяжка, куршійська, селонська та ін.; ос. близькі до слов'янських мов (спільні елементи у лексці та граматиці).

Балтїмор (Baltimore), м. у США (Мєріленд), над Чесапїською зат.; 725 тис. мшк. (65% чорношкірого населення); мїська алломерация 2,4 млн.; виплавка залїза й мїдї; в во транспортних засоби і електрики; вел. порт і транспортний вузол; 5 унів.

Балуќ Марїя, нар. 1935, аргєнтинська оперна і камерна співачка родом з України; солє пїс Державної опери в Буєнос-Аїрєсї.

балукїтерїя, → Індикотерїя.

Балхаш, безстічне оз. на пд. сх. Казахстану; 17-22 тис. км², гли. до 26 м; довж. 605 км, шир. до 74 км; в зх. частинї вода прїсна (впадає р. Ілі), у сх. – солонувата.

Бальзак (Balzac) Онорє де, 1799-1850, фр. письменник доби романтизму; майстер реалїзму; *Людська комедїя* – 97-томний цикл романів (*Євєнія Гранде*, *Батько Горїю*), де змальовано громадське, політичне і приватне життя у Франції за часів фр. революції 1789-99 та після владарювання Луї-Фїліппа I; мандрував Україною, 1847-50 мешкав у маєтку дружини, пол. графинї Е. Ганської, с. Вєрхївня на Житомирщинї; подорожні нотатки *Лист про Київ*.

бальзамні дерева, дерева тропїчної зони; із соку, що витїкає після надїрзання стовбура, одержують бальзам; із соку одного з видів б. д. одержують мирру, що її застосовують як кадило, лікарську речовину та для бальзамування тіл.

бальнеологія, роздїл курортології, що вивчає мінеральні й лікувальні води, печоїди (лікувальні грязї), кліматичні фактори та їхнє застосування в медицині.

Бальтос (Baltus) (спираниж: Кальгазар Кюссєнський де Рола, Бальгазар), 1908-2001, фр. художник і сценєграф; ли походивчим поляк; один із провідних мислїв магічного реалїзму; роботи наближені до сюрреалїзму.

балясина, вертикальний елемент пдлтїтерїї, фігурний стовпчик, що пдтрїмує перила сходів, терас, балконів. **І**
Бамако, столиця Малї, порт на р. Нігєр; мїська алломерация 800 тис. мшк.; теї харчова і текстильна промисловість, центр торгівлі й науки; кустарні промисли.

бамбаря держави, держава народу бамбара, що утворилася в XVII ст. в Зх. Африці; Каарта, на території теп. Малї, та Сєгу, яка в XVIII ст. охоплювала басєйн Нігєру від Бамако до Дженє; бл. середини XIX ст. завойовані тукулєрами.

Бамберг (Bamberg), м. в Німєччинї (Баварія), над р. Рєгїтц, поблизу її гирла (впадає до р. Майн); 70 тис. мшк.; промисловий центр (численні пивоварні); вищі навчальні заклади (унїв.); музеї (у г.ч., К. Маїн); романські й готичні собори, кафедральний собор (XI, XIII ст.) з чудовою скульптурою бамберзького вершника; готичні будинки канонїків, палати у стилї бароко, собори.

бамбис, здєрев'янида багаторїчна трава, вис. до 40 м і до 30 см у діаметрї; зона тропїків і субтропїків; цїнний будівельний матеріал, молоді пагони їстівні, із зерен випїкають хлїб. **І**

банан, багаторїчна трав'яниста рослина родини бананових, походить із тропїчної Азїї, Африки та Пн. Австралїї; бл. 35 видів; б. райський (б. звичайний) культивується задля плодів, ароматних плодів; з листяного покрыву б. манїльського одримують цїнне волокно (манїла). **І**

Банат (Banat), історична обл. у Пд.-Сх. Європі межиріччї р. Дунай, Тиса і Мурєш, в Румунії та Югославїї; сільськогосподарський рєгїон; гол. м.: Тїмїшоара, Зренїянї. Від XII ст. – провінція Угорщини. 1552-1718 під владою Ту реччини; після I Світової війни подїлений між Румунією та Королївством СХС (з 1929 – Югославією).

Банах (Banach, справжнє прїзвище Гречек) Стєфан, 1892-1945, пол. та укр. математик і філософ; проф. Львівських унів. й політехнік; чл. Пол. АН та чл. кор. АН УРСР; один із основоположників функціонального аналізу та львівської математичної школи; найвідоміші відкриття: банахові алгебри, банахова рєшітка, теорема Б.-Штайнгауза.

Бангалор (Bangalore), м. в Індїї, на плато Декан, адміністративний центр штату Карнатак; мїська алломерация 4,2 млн. мшк.; авїаційна, засобів залїзничного транспорту промисловість; транспортний вузол; АН, вузи (унїв.).

Бангєра Оазя, найбільша в Сх. Антарктиді тригєрїя, не вкрита льодом, на Землі Вїлькс; 500 км², горбиста, вис. до 172 м; озеро, денки солонї; відкрита с. 1947 пілотом А. Бангєром.

Бангї (Bangui), столиця Центральноафр. Рєспубліки; порт на р. Убангї; 600 тис. мшк.; харчова, деревообробна промисловість; центр торгівлі; міжнародний аеропорт; унів.

Бангкок (Bangkok, Krung Thep, Kruang Phri), столиця, гол. м. і порт Таїланду, над р. Мєнам, поблизу мїста її впадіння у Шхмєську зат.; мїська алломерация

6,1 млн. мшк.; розмаїта промисловість, пер. електронна, деревообробна, харчова; вел. ремїсничий центр (вироби з шовку, слонової костї, золота), осередок туризму й розваг; вищі школи (6 унів.); міжнародний аеропорт. Від XVI ст. статус міста, від 1782 столиця країни.

Бангладєш (Народна Рєспубліка Бангладєш), держава в Азїї, на узбережжі Бенгальської зат. Поверхня низовинна; у сх. частинї Індостанська низ. з дєльгями Гангу та Брахмапутри; клімат вологий субєкваторїальний, мусонний; густа мережа річок та ірїгаційних каналів; частї невуроїкає внасл. катастрофїчних повєней, тропїчних циклонів; на узбережжі мангрові ліси. Бенгалцьї (98% населення); мусульмани (87%), їндусї; гол. м.: Дакка, Чїтгагон (порт). В основі економіки традиційне сільське господарство та міжнародна допомога; рїлля 71% поверхні – один з найвищих у свїті показників; вирошування рису, джуту, чаю; розведення худоби та буйволів (тяглова сила); джутова промисловість, ремєсла; найбільший експортер джуту в свїті. Історія. Частина історичної землі Індїїського Бенгалїя; 1947-71 у складї Пакистану (Сх. Пакистан); від 1971 (після перемоги їндїйських військ та бенгальських нартизанів над пакистанською армією) незалежна рєспубліка; 1975-82 держава перєвороти; від 1984 поступова нормалїзація політичного життя. У 90-ху Б. політична боротьба Націоналістичної партії Б. і партії Авами літ. 1996 лїдер Авами літ Шейх Хасїна Вазєд стала прем'єр-міністром. 2002 президент Б. Бадруддоза Чодхурї пішов у відставку на вимогу прем'єр-міністра Б.Х. Зфі. **К**

Банда море, м. на зх. Тихого ок., між озамми Малайського архїпєлагу; 714 тис. км²; гли. до 7440 м; коралові рифи; порт Амбон.

Бандарнаїкє Сїрїмова, 1916-2000, вдова Соломона Б. засновника Партії свободи, прем'єр-міністр Рєспубліки Шрї-Ланка 1960-65, 1970-77 і 1994-2000; мати Ч. Кумаратунгє.

Бандар-Сєрї-Бєгаван, столиця султанату Бруней; 46 тис. мшк.; фїнансовий центр; унів.; міжнародний аеропорт.

Бандєра Стєпан, 1909-59, укр. політик; з 1929 чл. ОУН; від 1933 гол. Крайової ексєкутивї (виконавчого органу) ОУН на західноукр. землї; організатор низки замахів, зокр., вбивства у 1934 мїністра внутрїшніх справ Польщі Б. Перєцького; 1934-39 у пол. в'язницях; 1939 очолив опозицію до А. Мєльника.

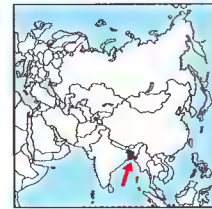

Бамбук

Банан
Дерево й плід

Бангладєш
148 тис. км²
131 млн. мшк. (2001)
889 мшк. на км²
Столиця: Дакка
Державна мова: бенгалї
Грошова одиниця: така

Балканські країни

Історія

Античність, Візантійська імперія, панування Туреччини
Гр. колонізація від VII ст. до н. е.; рим. панування наступило над Дунаєм 148 н. е.; після поділу імперії Балканський півостр. став частиною візантійської імперії зі столицею в Константинополі; VI-VII ст. з пн. прибули слов'янські племена; православна імперія боронила Європу перед арабами і турками-сельджуками; 1453 Константинополь здобули османські турки, які незабаром цілковито опанували Балкани; 1683 експансія турків стримала під Віднем перемога Яна III Сабського; територіальне розширення Османської імперії було зупинене.

Балканський півостр. після визволення з-під тур. панування

Антигур. повстання балканських народів; 1830 утворення незалежної Греції; перемога Росії у війні з Туреччиною 1877-78 і здобуття незалежності Сербією, Чорногорією, Румунією, а Болгарією – автономію; ці держави і Балканські війни 1912-13 майже цілком витіснили Туреччину з Європи; 1913 Албанія здобула незалежність, суперечності інтересів на Балканах були однією з причин вибуху 1914 I Світової війни; 1918 виникла нова держава пд. слов'ян – Кор. сербів, хорватів, словенців (СХС, від 1929 – Югославія); після II Світової війни Греція приєдналась до НАТО, а керівані комуністами Болгарія і Румунія до Варшавського Договору; комуністична Югославія і Албанія зберегли незалежність від СРСР; 1991-92 розпалася комуністична Югославія; 1992-95 криваві сутички між сербами, хорватами і мусульманами у Боснії та Герцеговині. 1995 Дейтонські угоди про припинення війни у Боснії і Герцеговині. 1998 війна у Косово; інтервенція країн НАТО. 2000 повалення режиму С. Милошевича і перехід влади у Сербії до демократичних сил

Географія

Держави	Столиці
Албанія	Тірана
Боснія та Герцеговина	Сараєво
Болгарія	Софія
Хорватія	Загреб
Греція	Афіни
Югославія	Белград
Македонія	Скоп'є
Румунія	Бухарест
Словенія	Любляна

Вершини	Висота
Мусала (Рипа)	2925 м
Олімп (Греція)	2917 м
Ботев (Планина)	2376 м
Дурмитор (Динарські г.)	2522 м
Езерца (Пн.-Албанські г.)	2694 м

Ріки	Довжина
Дунай	2850 км
Сава	945 км
Морава	563 км
Марица	525 км
Вардар	420 км
Дрін	281 км
Неретва	218 км



Імперії: Римська (III ст. н.е.) і Візантійська (IX ст. н.е.)



Перед рос.-тур. війною



Після балканських воєн



СЕРЕДЗЕМНЕ МОРЕ

500 км

о. Родос

Балтійські країни

Історія

Від поч. н. е. сх. узбережжя Балтійського м. заселяли балтські і угро-фінські племена; XIII-XIV ст. увесь простір від нижньої Вісли до Фінської зат. охопила нім. експансія, і бл. 1400 він перейшов від панування ордену хрестоносців; їхню могутність зруйнувала у XV ст. пол.-литовська держава; внаслідок воєн 1563-1629 між Данією, Швецією, Польщею і Росією значні терени на сх. (Естонія, Лівонія) здобула Швеція; після Вел. Пн. війни 1700-21, поділів Польщі та захоплення 1808-09 Фінляндії усе сх. узбережжя Балтики здобула Росія, панування якої тривало до I Світової війни.

1918 Литва, Естонія і Латвія оголосили незалежність; 1918-40 вони підтримували близькі стосунки, 1934 уклали союз, зв. Балтійською Антантою. Після вступу рад. військ VI 1940 у VIII 1940 включені до СРСР; 1941-44 були окуповані Німеччиною; з 1988-89, на хвилі перебудови в СРСР, активізувалися національні рухи; після спроби путчу в Москві VIII 1991 СРСР і світ визнали суверенність Б. к.; вони намагаються координувати закордонну політику, зокр., щодо СНД (до якого не входять) і Заходу (прагнуть зближення з ним); тіснішу співпрацю нав'язали зі скандинавськими країнами; з 1992 належать до Ради країн Балтійського моря; планується вступ Балтійських країн до НАТО та ЄС.

Географія

Держави	Столиці
Естонія	Таллінн
Литва	Вільнюс
Латвія	Рига

Вершини	Висота
Суур Муна (Естонія)	317 м
Гайзіна (Латвія)	310 м
Юзапінес (Литва)	292 м

Ріки	Довжина
Пімунас (Неман)	937 км (в кордонах)
Пітти (478 км)	
Пічрі (Піши)	510 км
Діна	1020 км (в кордонах)
Данні (167 км)	
Гауя	400 км

Озера	Площа
Пейлус (Чудсько-Псковське)	3550 км² (в кордонах Естонії 1610 км²)

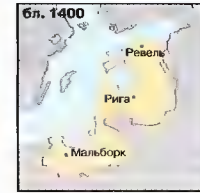

Держава ордену хрестоносців



Період шведської могутності



Під пануванням Росії



Міжвоєнний період



яка призвела до розколу ОУН: з 1940 гол. Революційного проводу ОУН; ініціатор Акту відновлення Укр. держави 30 VI 1941 у Львові, за відмову скасувати його ув'язнений німцями у Заксенгаузені до 1944; після війни очолив Закардонні частини ОУН; убитий агентами КДБ у Мюнхені.

бандера, прапор, що казує на приналежність судна до держави, торгового чи військово-морського флоту.

Бандерас (Bandegas) Антоніо, нар. 1960, ісп. актор, режисер; роль у фільмі П. Альмодовара *Жінки на грані нервового зриву*; з 1991 працює у США; романтичний герой, мачо у фільмі *Королі мамби*, ролі у побутових драмах *Філадельфія*, *Матадор*; костюмованих фільмах *Інтер'ю з вампіром*, *Вбивці*; у мюзиклі *Евіта*; поставив фільм *Божевілля з Алабами*.

Банджармасін, м. і порт в Індонезії, на о. ві Калімантан, у дельті р. Баріто; адміністративний центр провінції Пд. Калімантан; 480 тис. мешк.; нафтопереробний комбінат, деревообробна промисловість, корабельня; більшість будинків на пальях.

банджо, струнний щипковий музичний інструмент афроамериканців (хордофон), різновид гітари з довгою шийкою, дерев'яний круглий корпус із шкіряною мембраною, к-ть струн різна, напр., 4, як у мандоли, 6, як у гітари, або 8, як у мандоліни. I

Банджул (Banjul, до 1973 Bathurst), столиця і порт Гамбії, б. Атлантичного ок.; 135 тис. мешк., гол. економічний центр країни (в осн. харчова і текстильна промисловість).

Бандінеллі Роберт, ?-1650, організатор поштової служби у Львові у XVII ст.; львів'янин-італієць, уповноважений королівським декретом 1629 утримувати міжнародну королівську пошту (будинок Б. у Львові, площа Ринок, 2, пам'ятка ренесансної архітектури).

Бандунг, м. в Індонезії, на Яві; центр провінції Зх. Ява; 2,1 млн. мешк.; центр торгівлі й туризму; легка промисловість (текстильна, чинбарська), транспортне машинобудування (літаки), електронне приладобудування; вузол комунікацій; 5 унів.; сейсмологічна станція; у 1955 конференція 29 країн Азії та Африки, які, засудивши колоніалізм і війни, висловилися за мирне співіснування згідно з принципом *панча шилла*.

бандура, укр. народний струнний щипковий музичний інструмент; тип лют-

ні, відомий під назвами: пандура, тандура, туибура, думбура та ін.; в Україні з 80-х XVI ст., пер. у шляхетському середовищі (народний відповідник звався *кобала*, у XVIII ст. зник зужитку, а слово стало синонімом б.); овальний групоподібний асиметричний корпус, струни різної довжини, в т.ч. короткі (приструнок); сучасні б. мають повний хроматичний звукоряд; використовуються для акомпанементу та у ансамблях народної музики.

баніція, покарання вигнанням з вітчизни. **банк**, установа, що займається грошовими операціями (готівковими й безготівковими), а також здійснює фінансове посередництво при нагромадженні депозитів, наданні кредитів.

банк комерційний, банк, що нагромаджує вклади, надає кредити, здійснює поточні бухгалтерські операції підприємств та різних інституцій; також розміщує свої гроші в цінних паперах; бувають торговельні й депозитними.

Банк міжнародних розрахунків (англ. Bank for International Settlements, фр. Banque des Reglements Internationaux), міжнародний банк, заснований 1930; штаб-квартира у Базелі; підтримує співпрацю центр. банків, здійснює між ними кредитні, валютні та арбітражні операції.

банк центральний, банк, що здійснює емісію грошей і контролює їхню пропозицію; провадить касове обслуговування державного апарату й міжнародних розрахунків; теп. у кожній країні (за винятком США) існує один б. ц., зазвичай державний; в Україні Національний банк України.

Банки Федерального Резерву → Система федерального резерву.

Банківа (банківський шпівень), птах із роду фазанових, предок домашньої кури; живе у лісах Індії, М'янми та Малайського архіпелагу; довж. самця бл. 60 см (квіст бл. 27 см). I

банківська система України, сукупність банківських установ, що діють на території України; дворівнева, складається з Національного банку й комерційних банків різних видів і форм власності.

банкноти (банківські білети), сучасна форма не обмінюваних на золото паперових грошей.

банкрутство, оголошення судом неплатоспроможності боржника (сх., ТзОВ) та призначення уповноваженого до розпродажу майна і повернення принаймні частини коштів кредиторам.

Баннокберн (Bannockburn), раніше м., нині частина м. Стерлінг у Великій Британії (Шотландія); 1314 перемога шотландців у битві з англ. армією дозволила зберегти незалежність Шотландії.

Банська Бистриця (Banská Bystrica), м. у Словацькій, надр. Ірон; 87 тис. мешк.; центр промисловості (електромашинобудівна, деревообробна, виплавки міді), науки та культури Центр. Словацьчини; туризм; поблизу аеропорт і курорт.

Бантіш-Камєньський Дмитро Михайлович, 1788-1850, рос. і укр. історик, археолог, один з перших у Росії дослідників укр. історії, тобольський (1825-28) і віленський (1836-37) губернатор; *Історія Малої Росії з часів приєднання цієї до Рос. держави...* в 4-х т., *Словник достопамятних людей рос. землі*, *Джерела малоросійської історії*.

Бантінг (Banting) Фредерік Грант, 1891-1941, канадський хірург і фізіолог; працівник унів. у Торонто, проф. Інституту медичних досліджень; 1921 один з відкривачів інсуліну (з Ч.Г. Бестом, при підтримці Дж.Б. Коллінза); Нобелівська премія 1923.

банту, група афр. народів (300-400 народів, бл. 150 млн. осіб), зосереджені у Центр., Сх. і Пд. Африці; мови б. К

банту мови, найчисленніша (к-ть носіїв бл. 160 млн.) та найпоширеніша територіально підгрупа банту-конголезських мов (афр. мови); використовуються майже на усій території Африки на Пд. від екватора; гол. мови: суахілі, конго, руанда-рунді та ін.

бантустан, до 1994 території, виділені для негританського населення в ПАР (в рамках політики апартеїду).

баньян: 1) фікус бенгальський; дерево з родуни шовковцевих, батьківщина Сх. Індія; тонкий стовбур утворює банію лісових коренів, які, досягнувши землі, инкрінуються; з б. одержують дубильні речовини й шелак; 2) фікус свистячий – дерево цієї ж родуни; розміщується як і попередній вид; плоди об'єм. і гігантські

баобаб, могутнє афр. дерево, діаметр стовбура сягає 45 м, листки пальчасті; деревина легка, з волокон виготовляють канати, плоди їстівні, з великим вмістом вітаміну С. I

Баотоу (Baotou), м. на пн. Китаю (Монголія Внутрішня), порт на р. Хуанхе; 1,2 млн. мешк.; центр металургійних (алюмінієвих) заводів.

баптистерій, окремо стояча споруда для обряду хрещення, розташована по-

близу вел. храму; найчастіше центричний у плані, з куполом посередині. **баптисти**, протестантські релігійні групи, що практикують хрещення дорослих після навернення і прилюдного визнання віри; перші виникли на поч. XVII ст. у Нідерландах і Англії; теп. найчисленніші у США, Індії, Бразилії.

Бар, м. у Вінницькій обл., районний на р. Рів (басейн Пд. Бугу); 19,5 тис. мешк.; підприємства машинобудівної, харчової, швейної, меблевої промисловості; перша згадка 1425 п.н. Ров; 1537 перейменоване в Б. пол. королевою Бона Сфорцою у пам'ять про її спадкове гр. князівство Барі; з 1659 володіння І. Виговського, 1676-99 під владою Туреччини, з 1699 у Речі Посполитій (1702-11 тимчасово під адміністрацією Брацлавського козацького полку), від 1793 у Рос. імперії; 1768 центр Барської конфедерації; 1918 і 1920 заплели бої Армії УНР з більшовицькими військами; влітку 1919 постій (ставка) Гол. команди УГА.

барабан, ударний музичний інструмент (мембранофон); корпус-резонатор циліндричної форми з 1 або 2 мембранами (пер. з невизначеною вис. звуку), по якому вдарюють паличками; в оркестрі як правило, 2-4 барабани, різно настросні (в діапазоні F 1). I

Барабаш Юрій Якович, нар. 1931, укр. та рос. літературознавець, критик; д-р філології, проф., дир. Інституту світової літератури ім. Горького АН СРСР, ред. журналу *Прапор*, газети *Рад. культура* (Москва), заступник міністра культури СРСР; монографії *Довженко*, *Питання поетики й естетики*.

Барабашов Микола Павлович, 1894-1971, укр. вчений астроном, чл. АН УРСР; праці з астрофізики; сконструював астрономічні прилади (спектроеліоскоп).

баракуда, морська риба, меніас у субтропічних водах Атлантичного, Тихого та Індійського ок.; довж. бл. 3 м, хижак; цінується у спортивному риборівстві. I

барамунда → розгоуб.

Баран Степан, 1879-1953, укр. політичний та громадський діяч, адвокат; 1918-19 чл. Національної Ради ЗУНР, 1928-39 посол до пол. парламенту від партії Укр. національно-демократичне об'єднання (зокр., енергійно виступав на захист православних храмів, які руйнували за розпорядженням місцевої адміністрації на Волині та Холмщині у 1938-39); з 1939 на еміграції, 1951-53 гол. Виконного органу Укр. національної ради;

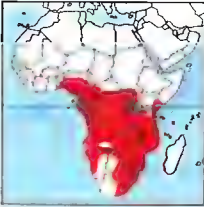

Банту



Баобаб

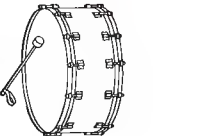

Барабан



Баракуда



Банджо



Банківа



Барбарис

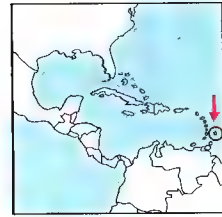

Барбадос
431 км²
275 тис. мшк. (2001)
638 мшк. на км²
Столиця: Бріджтаун
Державна мова: англ.
Грошова одиниця:
барбадоський долар

чл. НТШ, праці про історію освіти та юриспруденції в Галичині, аграрні та церковні проблеми (*Історія укр. адвокатури, Митрополит Шептицький*).

барани гірські, порожнисторогі парнокопитні ссавці; кілька видів тварин середнього розміру; у самців міцні роги пер. закручуються у спіраль, довж. 50-200 см; архар, сніговий б., канадський б.

Баранович Лазар, бл. 1620-93, укр. церковний, політичний, освітній діяч, письменник; викладач, 1650-57 ректор Києво-Братської колегії; з 1657 чернігівський архієпископ та виконуючий обов'язки київського митрополита; прихильник політичної автономії України у складі Росії та незалежності укр. Православної Церкви від Московського патріарха; організатор друкарні у Новгород-Сіверському (1674); казанія, вірші, поемично-богословські трактати (*Меч духовний, Труби словес проповідних*) на захист православія та соціальної гармонії; збірка віршів *Лютні Аполлона* (пол. мовою) із закликом слов'янських країн до спільної антитур. боротьби.

Баранок Петро, 1816-80, укр. майстер кераміки, один з основоположників косівської школи керамічного розпису; калхлі зі складним рослинно-геометричним орнаментом, сюжетними сценками; посуд (миски, вази, тарелі, плесканді).

Барбадос (Barbados), держава у Вест-Індії, на о-ві Барбадос в Атлантичному ок. О-в, оточений кораловими рифами; вологий тропічний клімат, циклони; карстові явища. Найгустіше заселена держава Лат. Америки; 92% чорношкірих, метиси, білошкірі; протестанти 90%, католики. Обслуговування туристів (понад 400 тис. щороку); переробка цукрової тростини (цукор, ром), мош таж електроніки; швейна промисловість; видобуток нафти і природного газу; кукурудза, банани, кокоси; вівчарство; гол. морський та авіапорт Бріджтаун. *Історія*. О-ви заселені індіанцями, відкриті на поч. XVI ст.; від середини XVII ст. англ. володіння; від 1966 незалежна держава, чл. Брит. Співдружності. З 1994 при владі Лейбористська партія на чолі з Оуеном Артуром. К

барбакан, крута оборонна споруда перед лінійною мури; б. прикривав браму до замку чи міста.

Барбарікум (Barbarikum), термін, яким у періодікласичної античності називали території Європи, розташовані поза рим. кордонами, тобто на пн. від Дунаю і на зх. від Рейну, заселені т.зв. варварами.

барбарис, лісова і паркова рослина, кущ; поширена по всій земній кулі (крім Австралії); бл. 175 видів; листки овальні, квіткі жовті, зібрані в китиці, плоди червоні, їстівні. I

Барбаросса Хайреддін → Гайреддін.
Барбо Петро, ?-1588, укр. будівничий іт. походження; зв'язник Успенської церкви (вежа Корнякта), будинок Корнякта на площі Ринок у Львові.

Барвінок, укр. помісячний журнал для дітей, виходить від 1928; під назвою *Жовтень* у Харкові, 1929 у Києві; під назвою Б. з 1945.

Барвінський Василь, 1888-1963, укр. композитор, піаніст, педагог, музикознавець, громад. діяч; дир. Вищого музичного Інституту ім. М. Лисенка у Львові (1915-48); 1948 репресований: *Укр. рапсодія для оркестру*, кантата *Заповіт*, 8 прелюдій для фортепіано, цикли *Любов*, *Сюїта на укр. народні теми*, хори і солоспіві.

Барвінський Володимир, 1850-83, укр. громадський діяч, журналіст, письменник, брат Олександра Б.; один із чл.-засновників у 1868 *Прогресива та Рідної Школи*, ред. журналу *Правда*, засновник і перший ред. газети *Діло*; 30 XI 1880 організував перше укр. народне віче (масовий мітинг) у Львові, яке прийняло резолюції про покращення економічного, юридичного та освітнього становища українців Галичини; повісті народною мовою для селян (*Збірка Скошеної землі*).

Барвінський Олександр, 1847-1927, укр. педагог, історик, громадсько-політичний діяч, брат Володимира Б.; чл. НТШ; чл. *Руської бесіди*, *Прогресива*, *Укр. педагогічного товариства*; запровадив укр. фонетичний правопис у школах і термін *укр.-руський* замість *руський* у підручниках; один з ініціаторів пол.-укр. угоди 1890 (*нова ера*); засновник (1896) і гол. Католицького руського союзу (з 1911 Християнсько-суспільна партія); 1918 секретар (міністр) освіти і віровизнань у першому Державному Секретаріаті ЗУНР; *Історія укр. літератури, Виостворена історія Русі, Спомиши з мого життя*.

барвники, природні або синтетичні хім. сполуки, що вибірково вбирають промені видимого спектру, здатні міцно сполучатися з забарвлюваною речовиною – волокном, шкіркою, пластмасами, папером.

Бардем Муньйос (Bardem Munos) Хуан Антоніо, нар. 1922, ісп. режисер, сценарист; побутові драми (*Смерть вело-*

сипедиста, *Головна вулиця*), соціальна драма *Помста*, екранізації літературних творів (*Сонатит*).

Бардо (Bardot) Бріджіт (справжнє – Катьміль Жаваль), нар. 1934, кіноактриса: в 50-60-х уособлювала побутову емансипацію жінок (*І Боє створив жінку*, *Парижанка*, *Істина*, *Презирство*); в середині 70-х припинила роботу в кіно: активістка руху на захист живої природи й диких і домашніх тварин.

Барейц (Barents) Віллем, 1550-97, голландський мореплавець; у пошуках Пн. Сх. прохodu відкрив (1596) Шпіцберген, Ведмежий о-в та пд. край Нової Землі.

Баренцове море, частина Пн. Льодовитого ок., між о-вом Шпіцберген (Норвегія), Новою Землею (Росія) і Скандинавським півостр.: 1.4 млн. км²; гл. до 600 м; родовища природного газу; порти: Мурманськ (Росія), Кіркенес, Варде (Норвегія).

бар'єр, легкоатлетичне спорядження, використовується для бігу із бар'єрами на дистанціях 100 і 400 м (жіночки) та 110 і 400 м (чоловіки); шир. 120 см; вис. 76.2 і 106.7 см (регулюється в залежності від виду змагань). I

бар'єри входження у галузь, обмеження можливостей започаткувати певний вид господарської діяльності: вимоги отримання концесії, наявності певного обсягу капіталу тощо.

бар'єри на шляху зростання економіки, чинники, що уповільнюють або унеможливають економічний прогрес: прискорене зростання чисельності населення у порівнянні із змінами у національній економіці; брак робочої сили відповідної кваліфікації; існування інституцій, що стримують економічний розвиток; застаріла технологія виробництва продукції, надання послуг; нечіткі норми інформації; брак грошей для інвестицій; недостатня економічна конкурентоздатність та ін.

бар'єри позатарифні, адміністративні положення (сск., технічні норми), що дискримінують закордонні товари; а також процедури, що обмежують обсяг імпорту; засіб протекціонізму.

барит, мінерал класу сульфатів; білий, жовтавий або червопухлявий, скляний блиск; руда барію; використовується у хім., напівпров. промисловості, у виробничій фарб.

баритон: 1) чоловічий голос середнього регістру між тенором і басом: види: б. ліричний (L g1), б. драматичний (G g1); 2) спільн. із таким голосом; 3) популяр-

ний у XVIII ст. струнний смичковий музичний інструмент, будовою подібний до віолончелі; 4) популярна назва баритонального саксофону.

Баришніков Михайло Миколайович, нар. 1948, рос. артист балету, солист Театру опери та балету ім. Кірова в Ленінграді; з 1974 у США; виступає у *Американській сім'ї* (художній дир.), *Нью Йорк Сіті балет*; гол. партії у класичних (*Дон Кіхот* Л. Мінкуса) та сучасних балетах.

Барі (Barі), м. в Пд.-Сх. Італії, над Адриатичним м., адміністративний центр обл. Апулія; 342 тис. мшк., з передмістями 1.5 млн; вел. нафтопереробний комбінат; нафтохім. і суднобудівельна промисловість; міжнародні промислові ярмарки; торговельний, військовий, рибальський і поромний порт; унів.; романсько-готичний кафедральний собор, численні храми в романському стилі (базиліка св. Миколи з гробницею Бони Сфорца з 1593). Давній торговельний центр; XV-XVI ст. – столиця графства Б., під владою Сфорца.

барій, Ва, хім. елемент з атомним числом 56; сріблясто-білий м'який метал; хім. активний; міститься в мінералах, гол. чином бариті; використовується як до мішку до сплавів; розчинні сполуки барію отруйні; отриманий 1808 Деві (H. V. Davy). T

Барінас (Barinas), штат у Венесуелі, на Орінокській низ.; 35,2 тис. км², 454 тис. мшк.; адміністративний центр Б.; тваринництво; виробування рису; видобуток нафти.

барк, вітрильний щонайменше з 3 щоглами. остання з них має косе вітрильне оснащення, пер. гафельне, решта – пряме. I

барка, плоскородне судно для перевезення вантажу пер. річковими шляхами; зазвичай без власного приводу; десантна б. – корабель, пристосований для перевезення військ та спорядження, їх висадки безпосередньо на берег.

Барка (ис.: Василь Очерет) Василь, нар. 1908, укр. письменник; на еміграції з 1943 (ФРН, США); філософська проза, поезія; екзистенційні особи в сучасному світі, складні і трагічні образи; збірки поезії *Апостол*, *Вінісний*, драматична поема *Кавказ*, романи *Каті*, *Спокутич* і *Ключі землі*, оригіраль *Момельник неохітлив*; ос. популярний *Жовтний князь* про голод в Україні 1933; літературознавчі праці.
баркас: 1) вел. човен (шлюпка) для перевезення людей, вантажів, акорів; 2) човен з вітрилом на реї для вилову риби волокуттю або вел. неводом.

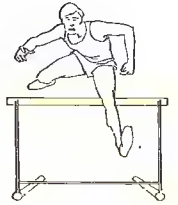

Біг з бар'єрами

Барій
атомна маса 137,33;
густина 3,50 г/см³;
темп. пл. 725°C;
темп. кип. 1640°C



Барк

баркентина, вітрильник щонайменше з 3 щоглами, перша з них має пряме вітрильне оснащення, решта косе, пер. гафельне.

барки, в стародавньому Єгипті: 1) б. поховальні моделі човнів, які вкладали до могил померлого; мали магічне значення; 2) б. кульові, переносні моделі човнів, у яких в ході процесії несли кульгову статую божества.

Баркін (Barkin) Елен, нар. 1955, амер. кіноактриса; ролі у побутових фільмах, пер. психологічно нестійких жінок (*Деніель. Людина-неприміт*) або сучасних сильних жінок (*Море любові*); комедіях (*Кара небесна*); трилерях (*Фанат*).

Баркісмето (Barquisimeto), м. у Венесуелі, адміністративний центр штату Лара; міська агломерація 788 тис. мшк.; торговельний та промисловий центр (текстиль, обробка дерева, хім. в-во); транспортний вузол. Засноване 1552 як Нуева-Сеговіа, 1812 знищене землетрусом.

бар-код (штрих-код), комбінація вертикальних смужок і цифр, що представляє товар у закодованому вигляді та дозволяє швидко і точно зчитати інформацію про нього за допомогою сканера; перші дві (три) цифри код держави, 4-7 цифри інформація про

Українське бароко
Микільська церква
Микільського
шпитального монастиря
у Києво-Печерській
Лаврі, кінець XVII ст.



підприємство-виробника, 8-12 цифри інформація про товар (найменування, споживчі якості, розміри, колір); останню цифру використовують як контрольну для перевірки правильності зчитування штрихів сканером; ліцензійований товар та дочірні підприємства можуть використовувати б.-к. осн. власника.

Бар-Кохба (Шимон бар Косіба), ?-135, визнаний євреями як царя Месію керівник останнього єврейського повстання проти римлян, т.зв. II Юдейської війни (132-35); після поразки повстання Єрусалим був зруйнований, а євреї розсіяні (гр. *діаспора*) по світу.

Барлах (Barlach) Ернст, 1870-1938, нім. скульптор, графік, письменник; анти-воєнні, гуманістичні твори; близький до експресіонізму (*Пам'ятник полеглим* у соборі м. Гюстров).

Барнак (Barnack) Оскар, 1879-1936, нім. конструктор фотоапаратів; творець першої мініатюрної фотокамери *лейка*; встановив стандарт кадрів 24х36 мм для всіх фотокамер.

бар міква, урочистість прийняття євр. хлопця у рівноправний чл. євр. релігійної громади; відбувається в шабат після того, як хлопцеві виповниться 13 років.

Барнард (Barnard) Крістіан Нетлінг, 1922-2001, південноафриканський кардіохірург; керівник центру досліджень та хірургії серця у Кейптауні; 1967 здійснив першу операцію пересадки серця в людини.

Барнаул, м. в Росії, порт на р. Об; столиця Алтайського краю; 596 тис. мшк.; залізничний вузол; машинобудівна, транспортних засобів, хім., текстильна промисловість; 6 вузів (унів.).

Барнич Ярослав Васильович, 1896-1968, укр. комікситор і диригент; на еміграції в США; диригент оркестру Львівського оперного театру; один із засновників Луцького ансамблю пісні й танцю; оперети (*Луцька Ксеня, Шарка*), камерна, хоровая, інструментальна, вокальна музика.

Барнс (Barnes) Джуліан, нар. 1946; англ. письменник; інтелектуальні твори про сучасне життя; романи *Метроленд, До того, як ми зустрілися, Папуа Флорера, Дивлячись на сонце, Історія світу в 10 з половиною розділах, Дикобраз*.

бароко, напрямок в європ. культурі XVII і полов. XVIII ст., започаткований в Італії у 2-й полов. XVI ст.; розвивався в опозиції до ідейних та мистецьких основ ренесансу, в атмосфері релігійних, теологічних і філософських суперечок;

Архітектура

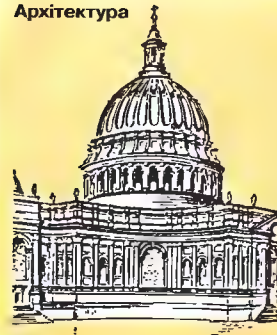

Меблі

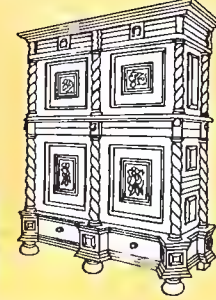

Одяг



осн. риси: відхід від сприйняття гармонію особистістю, котра відчуває метафізичний страх, скерованою до Бога й вічності; до розвитку б. спричинились також світські інституції (магнатські й королівські двори); б. має відмінний характер у різних національних культурах. У літературі для б. характерні прагнення захопити читача незвичайним стилем розповіді (вишукані метафори, різкі контрасти); бурхливий розвиток лірики (Дж. Маріно, Л. де Гонгора), драми (предтеча – В. Шекспір, Лопе де Вега, П. Кальдерон де ла Барка). У музиці панує техніка басо континуо; нові форми (опера, ораторія, кантата, концерт гроссо, сольний концерт); розквіт самотньої інструментальної музики (фуга, сюїта, соната); гол. представники: К. Монтеверді, Г. Пурцель, А. і Д. Скарлатті, А. Кореллі, А. Вівальді, Й.С. Бах, Г.Ф. Гендель. Гол. риси мистецтва б.: монументалізм, динамізм, мальовничість, багатство декорації, світлотінь, розвиток архітектури (Дж. Л. Берніні, Ф. Борроміні, Ж. Ардюін-Мансер, живопису (Караваджо, П.П. Рубенс, Рембрандт). В Україні б. особливо інтенсивно виявлялося в архітектурі (спорудження драмів), у творчості зошити Н. Шеделя, С. Кошира, Б. Растреллі, Б. Мерініна, художників Й. Кондземича, І. Пузюничя, скульптора Піццелли; представники б. в укр. музиці: М. Березовський, Д. Боргинський, А. Ведель; в літературі, агіографії та історіографії: І. Пузюничя, скульптора Піццелли; представники б. в укр. музиці: М. Березовський, Д. Боргинський, А. Ведель; в літературі, агіографії та історіографії: І. Пузюничя, скульптора Піццелли; представники б. в укр. музиці: М. Березовський, Д. Боргинський, А. Ведель; в літературі, агіографії та історіографії: І. Пузюничя, скульптора Піццелли; представники б. в укр. музиці: М. Березовський, Д. Боргинський, А. Ведель; в літературі, агіографії та історіографії: І. Пузюничя, скульптора Піццелли; представники б. в укр. музиці: М. Березовський, Д. Боргинський, А. Ведель.

біркоковий парк, форма парку, а також принамоку сядово-парковому мистецтві; характерний для XVII – і полов. XVIII

ст.; сформувався гол. чином у Франції; відзначався композиційною єдністю із архітектурою палацу, регулярністю та симетрією, динамікою ландшафтних форм і водного господарства.

барометр, прилад для вимірювання атмосферного тиску; у вжитку ртутні гідростатичні б., б. з пружними елементами (анероїдами) та ін.

барометричний висотомір (альтімєтр), авіаційний бортовий прилад для визначення висоти польоту.

барон, західноєвроп. феодалний титул в добу середньовіччя, належав спершу добезпосередніх васалів короля (лордів, перів); пізніше – шляхетський титул.

Барранкіля (Barraquilla), м. і порт у Колумбії, в гирлі р. Магдалена; 897 тис. мшк.; вел. торговельно-промисловий центр (нафтохімія, металургія); рибацьтво; міжнародний авіапорт; унів.; туризм.

Барселона (Barcelona), м. у Іспанії, на узбережжі Середземного м., адміністративний центр Каталонії; 1,7 млн. мшк.; міська агломерація 4,7 млн.; найвищий у країні рівень розвитку промисловості (автомобільна – SEAT, корабельна, хім., металургія); торговельний та виставковий центр; вел. морський та повітряний порт; вузи (2 унів.); центр туризму (старе місто із численними пам'ятниками архітектури); музеї, в т.ч. Пікассо; републ. рим. мурів, церкви (в т.ч. кафедральний собор 1298, Ностра Сепіора де Вельм XVII/XVIII ст.); палаці XIV XVI ст.; монастир Санта-Марія де Ньдальовський, Д. Тупта-ленко, Г. Прабянка, С. Величко, І. Пузюничя, Ф. Борроміні, Ж. Ардюін-Мансер, живопису (Караваджо, П.П. Рубенс, Рембрандт). В Україні б. особливо інтенсивно виявлялося в архітектурі (спорудження драмів), у творчості зошити Н. Шеделя, С. Кошира, Б. Растреллі, Б. Мерініна, художників Й. Кондземича, І. Пузюничя, скульптора Піццелли; представники б. в укр. музиці: М. Березовський, Д. Боргинський, А. Ведель; в літературі, агіографії та історіографії: І. Пузюничя, скульптора Піццелли; представники б. в укр. музиці: М. Березовський, Д. Боргинський, А. Ведель; в літературі, агіографії та історіографії: І. Пузюничя, скульптора Піццелли; представники б. в укр. музиці: М. Березовський, Д. Боргинський, А. Ведель; в літературі, агіографії та історіографії: І. Пузюничя, скульптора Піццелли; представники б. в укр. музиці: М. Березовський, Д. Боргинський, А. Ведель; в літературі, агіографії та історіографії: І. Пузюничя, скульптора Піццелли; представники б. в укр. музиці: М. Березовський, Д. Боргинський, А. Ведель.

Стиль бароко
в архітектурі,
меблях і одязі

801 захоплена франками; столиця графства Б.; у пізньому середньовіччі вел. порт; центр середземноморської торгівлі; XIX-XX ст. індустріалізована, політичний і культурний центр Каталонії; під час громадянської війни 1937-39 місце перебування уряду республіки.

Барселона (Barcelona), м. у Венесуелі, на узбережжі Карибського м., адміністративний центр штату Ансоатеґі; міська агломерація 426 тис. мшк.; харчова, чинбарська, текстильна промисловість; торговельний центр; перехрестя шляхів, морський та авіаційний порт.

Барселона, ісп. футбольний клуб; заснований 1899 у Барселоні; стадіон *Nou Camp*; чемпіон Іспанії – 15, володар Кубка Іспанії – 5, володар Кубка Кубків – 4, Кубок Ліги – 2, Кубок УЄФА – 3, Суперкубок Європи – 2; гол. тренер Карлос Рексач.

Барселони графство, утворене 801 франками на землях, відвоєваних від мусульман; частина Ісп. Марки; поступово здобувало дедалі більшу незалежність від Франкської держави, з 987 повністю незалежне; приєднало графство Каталонію та до середини XII ст. витіснило мусульман із його території; від 1137 пов'язане унією із Арагоном.

Барт (Barth) Джон, нар. 1930, амер. письменник; гол. представник постмодернізму; у псеудоісторичних та утопічних психологічних романах піддавав сумніву сенс людського досвіду та пізнавальні можливості мови та літератури (*День відпочинку*, *Химера*); есеї (*Література виснажена*).

Барт (Barthes) Ролан, 1915-80, фр. соціолог, літературний критик і есеїст; проф. Колеж де Франс; гол. представник т.зв. нової критики й структуралізму в методології гуманітарних наук; *Критика й естетика*, *Система моди*.

бартер (господарський обмін), найдавніша торговельна операція, обмін товару на товар без участі грошей; останнім часом широко застосовується у міжнародній торгівлі; виникає внаслідок товарно-грошового дефіциту в середині країни та валютного дефіциту в міжнародних угодах.

Барток (Bartok) Бела, 1881-1945, угорський композитор і піаніст; один із найвідоміших композиторів XX ст.; збирав угорські, українські (бл. 80 пісень), словацькі, сербські, хорватські та ін. народні пісні; опери (*Палац герцога Сinya Борода*), балети (*Чудесний мандарин*),

концерти, твори для оркестру (*Концерт для оркестру*), для фортепіано (*Мікрокосмос*), камерні твори.

Бартон (Burton) Бічард (іст. Р. Дженкінса), 1925-84, англ. актор кіно й театру; виступи в *Old Vic Theatre* в Лондоні (*Гамлет*, *Отелло*); в кіно ролі героїв зі складним сильним характером (*Найдовший день*, *Клеопатра*, *Хто боїться Вірджині Вулф? Відпущення гріхів*).

Бартон (Burton) Тім, нар. 1958, амер. режисер і сценарист; дебютував як автор анімаційних фільмів; фільми, що поєднують традиційність і поезику мультимедіуму (*Бетмен*, *Едвард руки-ножиці*), екранізація *Вершичка без голів*; біографічна драма *Ed Wood*; повнометражний анімаційний фільм *Жах перед Різдом*.

бархатниця, метелик із родини сатирид; понад 1 тис. видів; до б. належать багато шкідників, як-от: сосна б., гуєїнь якої живиться голками сосни.

бас: 1) найнижчий чоловічий голос у регістрі D-e1; 2) співак із таким голосом; 3) найнижчий голос у хорі; 4) найнижчий голос (т.зв. мелодійна лінія) в багатоголосій (поліфонічній) композиції; 5) музичні інструменти низького регістру: туба-бас, контрабас та народна виолончель – басола; 6) нижній звук акорду.

Басаєв Шаміль Салманович, нар. 1965, чеченський політичний і військовий діяч, польовий командир у Чеченській війні; 1997 балотувався на пост президента Чечні; проголосив ідею створення єдиної мусульманської держави на Пн. Кавказі; після захоплення Грозного рос. військами продовжує партизанську війну.

Басараб Ольга (ур. Левицька), 1890-1924, укр. громадська і політична діячка, чл. Укр. військової організації; заарештована пол. поліцією за звинуваченням у шпигуванні на користь Німеччини; замучена під час слідства; її загибель мала широкий громадський резонанс.

Басарабія → Бессарабія.
басейн, місце знаходження родовища коприсних копалин, напр., вугілля (вугільний б.), нафти (нафтовий б.).

басейн, територія, з якої води стікають до осн. ріки та її приток.

басилевс, у Стародавній Греції ватажок будь-якої групи людей; за доби еллінізму титул монархів; у Візантійській державі (після 629) офіційний титул імператора.

Басистюк Ольга Іванівна, нар. 1950, співачка (сопрано), з 1981 солістка Будин-

ку органної та камерної музики України (Київ); репертуар: укр. народні пісні, арії з опер, партії в ораторіях та кантатах; Шевченківська премія 1987.

баскетбол, вид спорту, колективна гра 2 команд (по 5 спортсменів), що відбувається на спортивному майданчику, полягає у влученні м'ячем у кошик суперника; у 1-м вдалині кидком можна здобути 1-3 очки; переможць визначається за більшою к-тю набраних очок; час гри 2х20 хв. (професійний б. НБА – 4х12 хв.). І. Т

баски, народ, який проживає в Іспанії (бл. 1,9 млн.) і Франції (бл. 200 тис.) по обидва боки Переней над Баскійською затою; емігранти в Пд. Америці; сильне почуття національної окремішності, сепаратистські тенденції; мова баскська. К

Басконія → Країна Басків.

баскська мова (евскера), мова басків, генетично ізольована; 2 підгрупи діалектів: зх. та центр.-сх.; єдина літературна мова на базі гіпсускоанського діалекту із елементами баскійського, сулетинського та лабурдинського; найдавніші пам'ятки з XVI ст.; писемність на осн. лат. алфавіту.

баскський барабан, ударний музичний інструмент (мембранофон); вузла дерев'яна обичайка, затягнена шкіряною мембраною, часто з металічними брязкаючими підвісками, дзвіночками; грають, вдаряючи по мембрані або обичайці й струшуючи руками. І

басмачі, 1918-29, антибільшовицький, національно релігійний збройний рух мусульманського населення Середньої Азії, ліквідований Червоною армією.

Басра, м. у Іраку, над р. Шатт-ель-Араб; 620 тис. мшк.; нафтова промисловість;

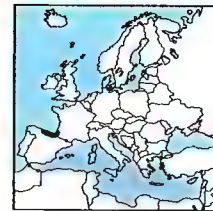

Баски



Баскський барабан (бубон)



Бассет-гаунд

переробка фініків; доступний для морських суден порт; унів.

бассет, давня порода мисливських собак, нині пер. кімнатно-декоративна; відомі 5 фр. порід та 1 англ. (б.-гаунд). І **бассо контінюо** (basso continuo, генерал-бас, цифрований бас), у музичній епохі бароко басовий голос (бас) з цифрами в партитурі; різновид скороченого запису гармонічної структури твору для інструментів акомпанементу (клавесин, виолончель); виконання б.к. під час виступу вимагало навичок імпровізування.

Бассова протока, між Австралією і о-вом Тасманія; довж. 490 км, шир. 287 км; гл. 51 м; сполучає Індійський ок. з Тасмановим м.; видобуток нафти; порт Мельбурн (Австралія).

Бас-Тер (Basse-Terre), столиця Гваделупи, порт на Карибському м.; міська агломерація 53 тис. мшк.; центр торгівлі й туризму.

Басстер (Basseterre), столиця Сент-Кітс і Невіса, порт на Карибському м.; 15 тис. мшк.; харчова, бавовнопрядильна промисловість; авіапорт.

Бастилія, паризька фортеця XIV ст., пізніше в'язниця, символ поневолення; 14 VII 1789 здобута парижанами, пізніше зруйнована; день зруйнування Бастилії – національне свято Франції.

Басуто, афр. держава народу сото, що утворилася в XIX ст.; анексована 1868 британцями; 1884-1966 брит. протекторат; з 1966 незалежне Лесото.

Батавська Республіка, держава, створена революційною Францією 1795-1806 після захоплення Республіки Сполучених Провінцій; 1806 перетворена Наполеоном I на Кор. Нідерландів (1810 включене до Фр. імперії); назва походить від давнього племені батавів.

Баскетбол
Олімпійські чемпіони

чоловіки	
1904-68	США (8 разів)
1972	СРСР
1976	США
1980	Югославія
1984	США
1988	СРСР
1992	США
1996	США
2000	США

жінки	
1976	СРСР
1980	СРСР
1984	США
1988	США
1992	СНД
1996	США
2000	США

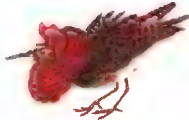
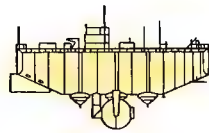
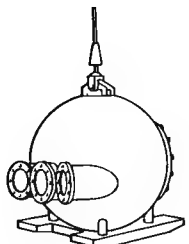

Баскетбол
М'яч, майданчик, розташування однієї з команд перед матчем

**Батальйон****Батат****Батискаф****Батисфера**

Батай (Bataille) Жорж. 1897-1962. фр. письменник, літературний критик і філософ; пов'язаний із сюрреалізмом; в основі філософії Б. своєрідне трактування філософії Гегеля через призму ніцшеанства, літературні твори, сповнені шокуючими картинками власного еротичного досвіду; тяжіння до смерті й самознищення; есе *Випити свій догмад*, *Література і зло*, романи *Історія ока*, *Мадам Едгарда*, *Моя мати*.

батаки, індонезійський народ з вис. Батак на Суматрі; бл. 4,2 млн.; оригінальна на стародавній архітектура будиноків на палках, мова батакська.

батальйон, птах, що живе на заболочених територіях Євразії та Африки; довж. бл. 30 см; в шлюбний період самці мають неповторні оздоби (чуби та комірці) і яскраве забарвлення (об'єкт половання). I

батат (солондка картопля), багаторічна трав'яниста рослина родини берізкових, походить із Пд. Америки, харчова і кормова культура; вирощують у тропіках і субтропіках; стебло сланке (в'юнке), бічні корені утворюють великі їстівні бульби (до 5 кг). I

Батиева навала (Вел. зх. похід), монгольський похід на Сх. і Центр. Європу 1236-42 під проводом воєначальника Субедея і 14 ханів-чингізидів, зокр., Бури та Батия (останній з 1238 одноосібно керував монгольським військом); монголи розгромили Волзьку Булгарію, половців, аланів, підкорили руські князівства (XII 1240 падіння Києва); 1241-42 похід на Польщу (битва під Легніцею), Угорщину, Чехію, країни Пд.-Сх. Європи; не маючи достатніх сил для завоювання цих країн, Батій відступив у повольсько-причорноморські степи; внаслідок створення Золотої Орди, яка поширила свою владу на більшу частину Русі.

Батій (Бату, Сайн-хан), 1208-55, монгольський хан, полководець, онук Чингіс-хана, засновник і правитель (з 1242) Золотої Орди; 1236-38 один з керівників, 1238-42 гол. командувач Вел. зх. походом монголів (Батиева навала).

батискаф, глибоководне судно для досліджень на д. вел. глибинах, з власним приводом; 1960 Ж. Пікар і Д. Волш досягли гл. бл. 10,9 км. I

батисфера, куліста сталевая кабина для підводних досліджень, без власного приводу, спускається на тросі з судна. I

Батіг Іван (пс.: Ян Новацький). 1872-1923, укр. актор, режисер у пересувних театрах Галичини; ролі у виставах (Мо-

раль-пані (Дульської); постановки (*Лікар з примістю*).

Батіста-і-Сальдівар (Batista y Zaldívar) Фудхенсіо, 1901-73, кубинський диктатор; правив 1933-44 і 1952-58; повалений кубинською революцією 1956-59, емігрував до Іспанії.

Батозька битва 1652, перемога козацько-татарського війська Б. Хмельницького над пол. армією М. Калиновського 22-23 V (1-2 VI) б. г. Batig на лівому березі Пд. Бугу; поляки були повністю розгромлені, М. Калиновський загинув; перемога під Батою дала можливість скасувати невигідний для України Білоцерківський договір.

Батон-Руж (Baton Rouge), м. у США, адміністративний центр штату Луїзіана, над р. Міссісіпі; 225 тис. мшк.; вел. порт, доступний для океанських кораблів; центр нафтопереробки; 2 унів.; музей; будівл. XVIII ст.; неоготичний капітол штату.

Баторій Стефан → Стефан Баторій.

Батумі, м. у Грузії, столиця Абджарі, порт на Чорному м.; 137 тис. мшк.; нафтопереробний комбінат, машинобуд., корабельна промисловість; унів.; аеропорт; ботанічний сад, дельфінарій, акваріум.

Батурина, м. Бахмацького району Черніпівської обл. на р. Сейм, 3,9 тис. мшк.; текстильна, будівельний матеріалів промисловість; під час Хмельниччини сотенне містечко Батуриноської сотні Стародубського полку; 1669-1708 резиденція гетьманів Лівобережної України (Д. Многогрішного, І. Самойловича, І. Мазепи); 1663 підписано Батуриноські статті; 1708 московські війська під командуванням О. Меншикова захопили і зруйнували місто, козацьку старшину розвіяли на хрестах; 1750 64 ризи дечизія гетьманів К. Розумовського; цінні пам'ятки: палац К. Розумовського (1709-1803, архітектор Ч. Камерон), парк і будинок В. Кочубяка.

Батуриноські статті 1663, угода, укладена 17 XI між Військом Запорозьким (гетьман І. Броховецький) та Московською державою як додаток (з 5 пунктів) до осн. Переяславських статей 1659; укр. сторона зобов'язувалась утримувати коштом місцевого населення рос. війська в Україні, повертати до Росії втікачів, упорядкувати узгоджений перед тим козацький реєстр; укр. купця заборонялося торгувати збіжжям на Правобережжі, горілкою і тютюном в рос. містах.

Батюк Віктор Гаврилович, 1939-96, укр. дипломат і перекладач; 1978-84 Пос-

тійний Представник України у Відділенні ООН в Женеві, 1992-93 Постійний Представник України при ООН, 1994-96 Надзвичайний і Повноважний Посол України в Канаді; переклад укр. мовою осн. корпусу текстів Р. Тагора, твори К. Енн Портер, М. П'юзо, Д. Керола.

Бауман (Bauman) Сигізмунд, нар. 1925, пол. соціолог, проф. Варшавського унів. (звільнений 1968), унів. у м. Лідс, теоретик постмодернізму.

Бауцен (Bautzen, лужицьке Budysin), м. в Німеччині (Саксонія); 45 тис. мшк.; машинобудівна промисловість, в воє часі залізничного транспорту; гол. центр культури Верхньої Лужиці (серболужицької); музеї; замок X-XVIII ст., кафедральний собор XV ст., ратуша XVIII ст., будинки XVII, XVIII ст., залишки міського муру XV-XVII ст.

Баффало Білл (Buffalo Bill, пс. Вільяма Фредеріка Кодді), 1846-1917, мисливець, розвідник амер. армії під час громадянської війни 1861-65 і воєн з індіанцями; 1883 організував і до 1916 представляв циркову виставу *Wild West Show* (*Шоу Дикого Заходу*), яка відтворювала події, пов'язані з освоєнням степових районів США.

Баффін (Baflin) Вільям, 1584-1622, англ. мореплавець та відкривач; 1612-16 у пошуках Пн.-Зх. полюсу дослідив Баффінове м., відкрив прот. Сміт, Джонс, Ланкастер.

Баффіна море, напівазакнуте м., на пн.-зх. Атлантичного ок., між Арктичним архіпелагом і о-вом Гренландія; 689 тис. км²; гл. до 2473 м; плавуха крига, айсберги; порт Годуван (Нескертарсуак).

Баффінова Земля, канадський о-в у Пн. Льодовитом ок., найбільший у Канадському Арктичному архіпелазі; 507,5 тис. км², бл. 1,5 тис. мшк. (пер. ескімо-си); низовинно-гористий; на сх. льодозни; клімат полярний; численні озера; мисливство і рибальство; гол. селище Фробінер Бей. K

Бах (Vinci) Лоренцо, 1685-1750, нім. композитор, органіст-віртуоз; один із найважливіших композиторів, представників музики пізнього бароко, майстер поліфонії; *Висока меса h-moll*, *Прістрасті за Йосаном*, *Прістрасті за Матвієм*, понад 200 духовних і світських сонат, *Magnificat*; твори для оркестру (6 брандербургських концертів, світли), органі та фортепіанні твори (у прелюдії та фузі мі-бемоль мінор *Добре темперованого клавру* відчутні інтонації укр. народних пісень).

Бах (Bach) Річард, нар. 1936, амер. письменник; нащадок композитора Й. С. Баха; був лютчиком-випищувачем у військах ПРС США, тривалий час подорожував по цій країні з циганським табором; зараз літає на вертольотах і легких літаках; в унів. вивчав все, пов'язане з польотами, що виявилось у його романі *Чайка на ім'я Джонатан Лівінгстон*, про птаха, що мріє пройти крізь стіну обмежень і заборон; ця книга стала міжнародною сенсацією у видавничому світі, очолюючи протягом кількох років список бестселерів у *Нью-Йорк таймс*; романи і повісті *Чужий на Землі*, *Біллан*, *Дарккрил*, *Люзіт*, *Немає такого місця – Далеко*, *За межами розуму*; спогади про дитинство *Втеча від безсмертності*; видас серію романів про паралельний світ жоріків (*Тхоріки у піднебесі*, *Тхоріки-фермери на фермі*).

бахізм, релігійний рух, започаткований Баха-уллою в 2-й полов. XIX ст. в Персії; прагнув до уніфікації віросповідань (насамперед, юдаїзму, християнства та ісламу); відмова від культових церемоній і духовної ієрархії; гол. центр в Ізраїлі; бл. 2 млн. прихильників; здійснює активну пропагандистську діяльність у світі.

Бахманн (Bachmann) Інґеборг, 1926-73, австр. письменниця; співпраця з *Групою 47*; філософська лірика, радіоесе, есе, психологічні оповідання (*Семь одночасної гри*), романи (*Малина*).

Бахмач, м. у Черніпівській області; 23,2 тис. мшк.; залізничний вузол; завод хімічного машинобудування, молочноконсервний комбінат.

Бахрейн (Ель-Бахрейн, Держава Бахрейн), держава в Азії, на низовинних і пустельних о-вах (найбільший Ель Бахрейн) у Перській зат. Араби й рибітники-шоємці; державна релігія – іслам. Видобуток та експорт нафти сирцю; очищення нафти, знесолювання води. Історія. Від найдавніших часів осередок торгівлі за морешаства у Перській зат.; у VII ст. приєднаний до халіфату; у XIX ст. місцеві племена погодилися на брит. протекторат в обмін за оборону від Персії й Туреччини; 1968-71 у складі Федерації Араб. Еміратів, від 1971 незалежна конституційна монархія, очолювана еміром з родини Бану ель-Халіфа (правляча з 1783). Після вторгнення Іраку в Кувейт у 1990 уряд Б. дозволив амер. військово-управління сил базуватися на території своєї країни. K

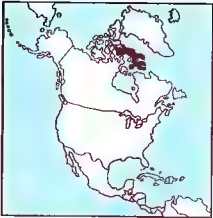
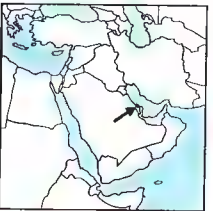
**Баффінова Земля**

Бахрейн
687 км²
645 тис. мшк. (2001)
939 мшк. на км²
Столиця: Манама
Державна мова: араб.
Грошова одиниця:
бахреїнський динар

Бахтаран, м. в Ірані, у г. Загрос; 560 тис. мешк.; нафтопереробна промисловість; килимарство; унів.

Бахтін Михайло Михайлович, 1895-1975, рос. історик літератури й дослідник культурних явищ; 1929-36 на засл. праці; праці з теорії літератури: *Проблеми поетики Достоевського*, *Проблеми літератури і естетики*; запровадив термін *поліфонічний* (багатоголовий) роман; дослідження народної сміхової культури середньовіччя (*Теоретичність Франсуа Рабле...*); вел. вплив на сучасну культурологію.

Бахчисарай (дослівно з татарської *сад-палац*), м. у АР Крим, б. підніжжя пд. схилу Внутрішнього пасма Кримських г.; 26,6 тис. мешк.; підприємства сфінроїлійної (трояндова олія), харчової, деревообробної, текстильної промисловості; залізничний і шосейний вузол; історико-археологічний музей у приміщенні колишнього ханського палацу (XVI-XVIII ст.), у т.ч. *Золотий кабінет* (XVIII ст.), *Зала засідань* (XVI-XVIII ст.), *Залізни двері*, *Фонтан сліз* (1764, майстер Омер), відображені у творчості А. Міцкевича, О. Пушкіна, Лесі Українки, М. Коцюбинського; старе м. із типовою сх. забудовою (вузлу вулиць, фонтани джерела, будинки із написаними другими поверхами, мечеті); поблизу Б. руїни печерного м.-фортеці Чуфут-Кале (X-XVIII ст.), Успенський печерний монастир (VII-XIX ст.). Вперше згадується 1502, у XVI-XVIII століття Кримського ханства, з 1783 у складі Рос. імперії, до II Світової війни більшість татарського населення депортовано 1944.

Бахчисарайський договір 1681, перемир'я, укладене 13 (23) I між Росією і Туреччиною та Кримом на 20 років; Туреччина й Кримське ханство визнавали Лівобережну Україну, Закарпаття та Київ за Росією; султан і хан зобов'язувались не допомагати ворогам Москви; татари зберігали право кочувати в пд. степах України; Пд. Київщина, Брацлавщина і Поділля залишалися під владою Туреччини; кордоном між Московською державою і Османською імперією визнано Дніпро; анульований Росією 1686.

Бачинська-Дошова Марія Михайлівна (пс.: Бачин), 1891-1978, укр. громадська діячка, журналістка, ред., дружина Д. Дошова; учасниця бойових дій УСС, працівниця укр. посольства в Копенгагені 1919-20, чл. укр. секції Міжнародної ліги миру і свободи; дослідниця жіночого руху в Галичині; ред.

Вістника; від поч. II Світової війни на еміграції (Польща, Німеччина, Чехословаччина, США).

Бачинський Лев, 1872-1930, укр. громадський, політичний діяч, адвокат; упродовж бл. 30 років гол. Укр. радикальної партії (Галичина), чл. Державної Ради Австро-Угорщини; віце-президент Укр. національної ради (1918), автор конституційного закону про об'єднання ЗУНР та УНР; закону про земельну реформу; 1928-30 посол до пол. парламенту.

Бачинський Юліан, укр. 1870-1940, укр. політик, публіцист; чл. Русько укр. радикальної партії (згодом УРП), марксист; 1895 видав книгу *Україна ітредента*, в якій теоретично обґрунтував необхідність самостійності й соборності України; 1918 чл. Укр. Національної Ради ЗУНР; 1919 представник ЗУНР у США; з 1932 мешкав у Києві, працював у редакції *Укр. рад. енциклопедії*; 1934 заарештований і засуджений на 10 річне ув'язнення; помер у таборі.

Бачинські, укр. театральні діячі, подружжя. Теофілія, 1837-1906, актриса, балерина, співачка; ролі у виставах (*Назар Стодоля*), партії: Ольга (*Підгір'яни*); Омелян, 1833-1907, актор, антрепренер; засновник професійного укр. театру в Галичині; ролі у театрі (*Наталка Полтавка*).

баша → паша.

башкиря, народ, який мешкає пер. у Башкортостані; всього бл. 1,5 млн.; мова башкирська.

Башкирія (Республіка Башкортостан), в європ. частині Росії, у передгір'ях і на схилах Пд. Уралу; 143,9 тис. км², 4,1 млн. мешк.; столиця Уфа; башкиря 22%, росіяни 39%, татари 28%, чуваші та ін.; містке населення 65%. Висхідок нафти, вугілля, залізної руди, руд міді та цинку; нафтохім., машинобудівна, металургійна, легка, деревообробна, харчова, будівельних матеріалів промисловість; виробування зернових, цукрових буряків, соняшника, картоплі, овочів, фруктів; тваринництво (худоба, вівці); бджільництво; мережа нафтопроводів (гол. Туймази-Уфа та Шимбай-Уфа).

Башкирцева Марія Костянтинівна, 1860-84, фр. художниця укр. походження, майстер жанрового живопису; з 1870 жила у Франції. У спудії *Жульєна*, *За книгою*, *Молода жінка з букетом бузю*; знамениті *Щоденники*.

Башловка Михайло Федорович, 1924-73, укр. кобзар; пісні (*Як полки Богда-*

на, До кобзи), балади (*Ярина*), думи (*Про Івана Бодуна*).

Башляр (Bachelard) Гастон, 1884-1962, фр. філософ, методолог науки й естетик; засновник неорационалізму, намагався створити нову епістемологію, відкидаючи протиставлення раціонального й емпіричного; виділяв доннауковий період розвитку знання (паузування чистого емпіризму), науковий (виникнення раціонального абстрактного мислення), етап нового наукового духу чи некласичної науки, якому притаманні відмова від остаточних істин, відкриття, синтезувати здатність до повчальних узагальнень нових емпіричних даних.

Башмет Юрій Абрамович, нар. 1953, альтист; родом з України; з 1978 соліст Московської філармонії; перший виконавець творів для альта, написаних спеціально для нього Д. Шостаковичем, А. Шнітке; з 1985 виступає як диригент; 1986 створив камерний ансамбль *Салісти Москва*.

баштан (бакла), дівинка землі (5-25 га), де екстенсивно вирощують городні рослини, пер. гарбузи (кашуни, дині, гарбузи); поширені у степовій смугі, на Кубані, Лівобережжі.

Баштан Сергій Васильович, нар. 1927, укр. бандурист; педагог; п'єси для бандури; навчальний посібник *Школа гри на бандурі*; проф. Національної музичної академії.

Баюл Оксана Сергіївна, нар. 1977, укр. спортсменка (фігурне катання); олімпійська чемпіонка 1994, чемпіонка світу 1993; теп. проживає у США.

Баярд (Байярд) (Bayard) П'єр Террай, сьнійор де, 1473-1524, фр. лицар, ві-

домий як *Лицар без страху і сумніву*; став відомим у Європі після того, як 1503 наодинці обороняв міст через р. Гарільно проти загону з 200 чоловік; девіз Б.: *Роби, що слід, і буде те, що буде*; загинув, командуючи ар'єгардом у битві біля р. Сезія; вшановуючи пам'ять відважного лицаря, ворогуючі сторони уклали перемир'я, щоб гідно поховати його; уособлення ідеалу лицаря.

б'їли, народ доарійського походження, який мешкає в г. центр. Індії, в пн.-сх. частині штату Гуджарат; бл. 3 млн.; від сусідів перейняли мову гуджраті й раджстані; землероби.

бджільництво, сукупність знань, пов'язаних із розведенням бджіл; практична діяльність, пов'язана з отриманням меду, воску, пилку, прополісу, бджолиних отрути та молочка. I

бджола медоносна, комаха з надродини бджолиних, яку розводять задля отримання меду, воску та деяких ін. продуктів; живе сім'ями (роями); найцінніші різновиди б. м. - пн.-іт. кавказька, укр.

бджоли, надродина комах із ряду перитическокрилих; бл. 21 тис. видів, пристосованих до збирання пилку та нектару з квітів; пер. більшість - одиначки, деякі живуть колоніями, де діляться на касту (матка, робочі б., трутні); > б. медоносна.

бджолина сім'я (бджолиний рій), організована громада медоносних бджіл, що складається з однієї матки, кількох (іноді кільканадцяти) тис. робочих бджіл і 1-2 тис. трутнів.

Беар (Beart) Емманюель, нар. 1963, фр. актриса; ролі в екранізаціях (*Манон Леско*), комедіях (*Ліворуч від ліфту*).

Бджільництво
Різновиди медоносноі бджоли

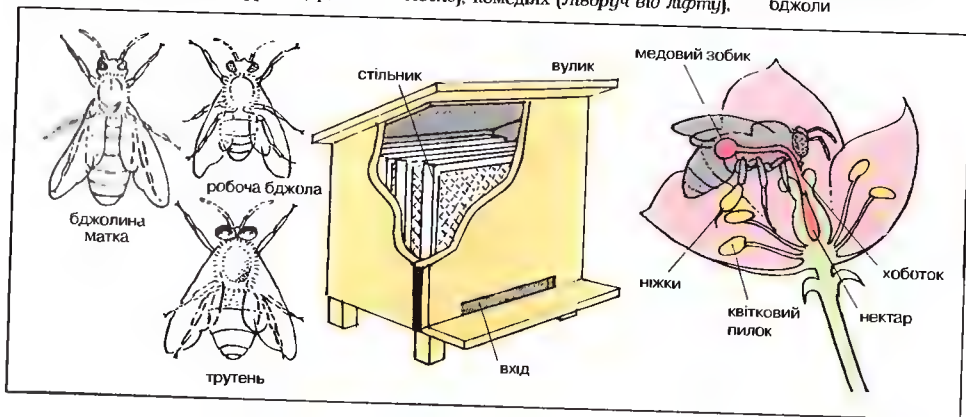

драмах (*Я не цілюся, Французька жінка*), блокбастери *Місія нездійснена*.

Беоарн, історична місцевість у Пд. Зх. Франції; графство у державі Меровінгів, згодом в Гасконі, від 1290 – у Кор. Наварра; 1620 приєднана до Франції.

Беоатифікація, у Католицькій Церкві акт визнання померлої особи блаженною і надання їй, після здійснення беоатифікаційного процесу, публічного культу; б. здійснює папа; зазвичай вона передус канонізація.

Беоатрікс (Beatrix), нар. 1938, з Оранської династії, королева Нідерландів з 1980, дочка Юліани.

Беоатріче Портінарі (Beatrice Portinari) ?-1290, кохана Данте; в *Божественній Комедії* виступає провідницею по раю.

Беобідж (Babbage) Чарлз, 1792-1871, брит. математик і винахідник; автор проєктів обчислювальних машин диференціальної (1822) та аналітичної (1833), які стали прототипами комп'ютерів.

Беобешко Сергій Васильович, нар. 1968, укр. спортсмен (гандбол); олімпійський чемпіон 1992, срібний призер Кубка світу 1990.

Беогад Камалуддін, бл. 1455-1535?, перський мініатюрист; один з найвизначніших мусульманських художників; працював у Гераті й Тебризі; ілюстрації, в т. ч. до *Гулістану Сааді*; мініатюри (портрети, жанрові сцени).

Беогонія, багаторічна трав'яниста рослина, зрідка кущ або ліана родини беогонієвих, походить з тропічних районів; численні вел. асиметричні квіти перяскового забарвлення; багато декоративних видів, різновидів і гібридів; б. легко розмножуються вегетативним шляхом з листків.

Беогам, титул жінок з книжок мукільманських роліву Індії; тит. у Пакистані відповідні слова *пані*.

Беогай Менахем, 1913-92, ізраїльський політик; діяч сіоністського руху; походить з Польщі; з 1943 в Палестині; 1977-83 прем'єр, 1979 підписав мирний договір з Єгиптом; Нобелівська премія миру 1978.

Беодекер, книжка-путівник для туристів; назва походить від прізвища нім. видавця К. Беодекера, який публікував такі книги з 1836.

Беодам, міська лікарня ім. Марії Віфлємської у Лондоні, яка згодом стала божовільною; у персонічному значенні божовільня, хаос, плутанина.

Беодингтонтер'єр, порода собак з групи тер'єрів; шерсть густа, каракулеподіб

на; раніше використовували як мисливського собаку, теп. декоративна порода.

Беодині, кочові араб. племена, займаються розведенням і випасом верблюда, кіз, овець і коней; дедалі частіше переходить на осілий спосіб життя.

Беожаєр (Bejarl) Моріс, нар. 1927, видатний фр. артист балету, балетмейстер та хореограф; 1960 заснував і очолив міжнародний колектив *Балет XX ст.*; автор хореографії до балетів *Весна святга* І.Ф. Стравінського, *Ромео і Джульєтта* Г. Берліоза.

Беоансон (Besançon), м. у Франції, на зх. гір Юра, адміністративний центр департаменту Франш-Конте; 119 тис. мешк.; національний центр в вагодинників; унів.; туристичний та курортний центр. Старовинне м. Весонтіо; у ранньому середньовіччі столиця вільного графства Бургундія, пізніше Франш-Конте.

Беобородьківський ліцей у Ніжині, один з перших в Україні вищих навчальних закладів, створений як Гімназій вищих наук ім. кн. О. Беобородька (відкрита 1820 на кошти кн. І. Беобородька) для дітей незаможного дворянства; 9-річний курс прирівняний до унів.; 1832 гімназія реорганізована у Фіз.-математичний ліцей, 1840 – Юридичний ліцей, 1875 – Історико-філологічний інститут ім. кн. Беобородька, 1922 – Інститут народної освіти, з 1934 Ніжинський педагогічний інститут ім. М. Гоголя; серед викладачів Б. л.: М. Бунге, А. Линиченко, П. Морачевський, М. Лавровський, В. Резанов та ін.; серед випускників: М. Гоголь, Є. Гребінка, Л. Дібов, В. Тарновський, О. Лаврєвський та ін.

Беобородько Олександр Андрійович, 1747-99, рос. державний діяч, дипломат, кн. з 1797; походить з укр. козацької старшини; з 1775 секретар і найближчий помічник Катерини II; з 1784 фактично очолював Колегію іноземних справ; учасник укладення Кючук-Кайнарджійського миру 1774, підписав Яскський мирний договір 1791 з Османською імперією; вел. вплив на імператора Павла I; 1796 домігся часткового відновлення на Лівобережній Україні адміністративно-судових установ Гетьманщини.

Беозубіка, рід прісноводних моллюсків; найбільший з видів на Україні – черепашка довж. до 26 см.

Беозіклеві, надряд із класу птахів, не здатних літати – килів відсутній, груди-

на (місцезнаходження м'язів, що рухають крилами) невелика; недорозвинені крила; африканський страус, ему, казуари, кві.

Беозакоролів'я (interregnum), у виборних (елекційних) монархіях період від смерті або зречення короля до коронації його наступника; у Польщі: 1382-84, 1444-47, 1572-73, 1575-76, 1586-87, 1632, 1648, 1668-69, 1673-74, 1696-97, 1733, 1763-64; під час б. на чолі держави стояв примас як *interrex*.

Беозитна зона, територія, виокремлена із митної території певної країни для тимчасового складування і можливої обробки іноземних товарів; у б. з. товари не обкладаються митом.

Беозіско Євген Іванович, нар. 1937, укр. графік; станкова графіка, ліногравюри (*Хан козак на війноньку*), книжкова графіка (ілюстрації до *Мойсея І. Франка*) та ін.

Беобезпека та гігієна праці, комплекс заходів та обладнання, що служить забезпеченню належних умов праці, в яких виключено загрози життю і здоров'ю працюючих; регулюються національними та міжнародними юридичними нормами.

Беоперервне навчання, постійне відповлення й удосконалення загальної та фахової кваліфікації; сучасна модель освіти, згідно з якою навчання не обмежується періодом освоення знань в школі, а триває в різних формах усе життя.

Беоробіття, явище нестачі робочих місць для осіб, які можуть і прагнуть працювати.

Беоручко Марко, 1883-1944, укр. військовий діяч, ген.-хорунжий Армії УНР; 1918 начальник оперативного відділу Генерального штабу Армії УНР, шеф штабу корпусу Січових стрільців; учасник пол.-рад. війни, командував 6 Січовою стрільською дивізією, яка особливо відзначилася мужньою обороною м. Замостя (дно над Віслою); 1920-24 військовий міністр уряду УНР на еміграції; 1931-35 гол. Укр. воєнно-історичного товариства у Варшаві; *Укр. Січові стрільці в службі Батьківщині*.

Беозмєртники, назва рослин із сухими цвітками, які можуть довго зберігатись у букетах; пер. трав'янисті рослини, напр., цинн.

Беозлітне озеро, оз., що виникло внаслідок загрозування льодовиком відтоку вод, які утворюються внаслідок його танення, а також з річкових вод; виникає у переріді льодовика.

Беохребетні, термін охоплює всі групи тварин, від найпростіших до нижчих хордових; протиставляння хребетним.

Беочереші, підтип типу хордових – тварин примітивної будови, що живуть на дні морів; бл. 30 видів; осьовим скелетом служить хребтова хорда, напр., у ланцетника.

Бео'ядерні зони, території, де заборонене розміщення та випробування ядерної зброї; до б. з. належать: Антарктида (від 1959), Лат. Америка (від 1969), навколосемна орбіта й космічний простір (від 1967), дно морів і океанів (від 1971), пд. частина Тихого ок. (від 1985); низка національних конституцій, зокр., Японії та України (країни, що постраждали від сильного радіоактивного забруднення), містять положення про статус їхніх територій як б. з.

Беої (бек), тур. титул, яким спершу послуговувалися особи шляхетного походження, згодом в Османській імперії його носили вищі офіцери й державні урядовці.

Беоїдевінд: 1) навскісний вітер від носа судна під гострим кутом до лінії симетрії корабля; 2) курс вітрильного судна при вітрі б.

Беоїліса процес, судовий процес 25 IX – 28 X 1913 у Києві над Менахемом Менделем Бейлісом (1874-1934), безпідставно звинуваченим у ритуальному вбивстві хлопчика А. Ющинського; рос. органи юстиції та шовіністична преса всуперечданім поліцейському слідству інспірували антисемітські настрої; з протестами виступили громадські діячі різних країн, в т.ч. В.Г. Короленко; суд присяжних, який складався з укр. селян, повністю виправдав звинуваченого.

Беоїра (Beira), м. і порт в Мозамбіку, б. Мозамбікського Каналу; 300 тис. мешк.; міжнародний аеропорт; нафтопровід до Зімбабве.

Беоїрут, столиця Лівану, на узбережжі Середземного м.; найбільше м. країни, знищене й спустошене громадянською війною; 1,5 млн. мешк.; торговельно-фінансовий і промисловий (пер. в-во текстилю) центр; порт із безмитною зоною; вузи (4 унів.).

Беоїсбол, командна спортивна гра, подібна до лапти або крикету; 2 команди по 9 спортсменів; учасник набирає очки, оббгаючи т.зв. базу після попереднього посилення м'яча спеціальною битвою. І (с. 122)

Беоїсик (BASIC), проста мова програмування високого рівня, розроблена в

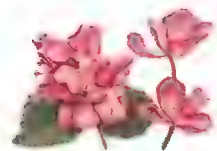

Беогонія

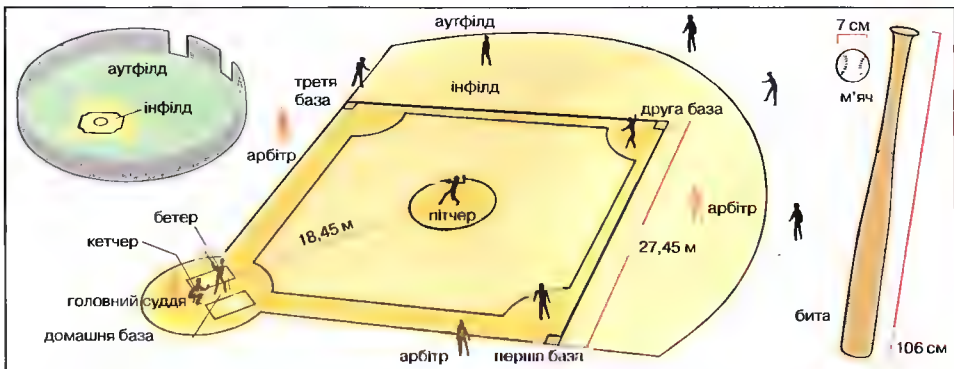

Бейсбол
Спортивний майданчик, розташування спортсменів під час матчу

середині 60-х XX ст. пізніше модифікована; застосовується пер. для програмування на персональних комп'ютерах.

Бейсик інгліш (Basic English), спрощений варіант англ. мови (850 слів та нескладні граматичні правила); використовується як допоміжна міжнародна мова.

Бейсі (Bastle) Вільям (прізвиською Конт Б., тобто Граф Б.), 1904-84, амер. піаніст і джазовий композитор; представник стилю свінг; керував біг-бендом, який відіграв значну роль в історії джазу.

бейсици: 1) протрави, засоби захисту рослин (гол. чином фунгіциди, тобто протирибкові препарати); застосовуються для обробки насіння; 2) водні, спиртові або скипидарні розчини барвників, які забарвлюють поверхню дерева, залишаючи видимою його структуру (текстуру).

бекар, у музичному записі – графічне позначення, яке скасовує попередній діз або бемоль (підвищення або зниження звукоряду на півтона або на цілий тон).

бекас, назва 13 видів птахів, поширених по всій земній кулі; живуть на полях і луках; в Україні 6 видів, поширених скрізь, крім пд. частини степу.

бекенд, при грі у теніс та настільний теніс, бадмінтон і хокей удар ракеткою чи клюшкою зліва (для шувльги – навпаки) у такий спосіб, щоб верх долоні був скерований у напрямку удару. |

Бекетов Микола Миколайович, 1827-1911, рос. та укр. учений; чл. Петербурзької АН, проф. Харківського унів.; засновник Товариства Грамотності; розвинув як самостійну дисципліну фіз. хімію, заснував харківську школу фізи-

ко-хімії; дослідження з термохімії, ме тодіка відновлення металів.

Бекетт (Beckett) Семюел, 1906-89, ірландський письменник; від 1938 у Франції; до 1947 писав англ. мовою, пізніше – пер. франц.; один із основоположників театру абсурду; сповнені песимізму драми (*Очікуючи Годо*, *Кінець гри*, *Рабці ні дні*), романи (*Моллоу*, *Малон помирає*); Нобелівська премія 1969.

Беккарія (Beccaria) Чезаре Бонесана де, 1738-94, іт. правник, представник прогресивного і гуманного напрямку в карному праві; вимагав відміни тортур і смертної кари.

Беккер (Becker) Борис, нар. 1968, нім. тенісист; неодноразовий переможець відкритих чемпіонатів США, Австралії, Кубка Девіса і Вімблдонського турніру; де став наймолодшим переможцем за всю історію.

Беккерель (Бк), одиниця активності радіоактивної речовини, рівна одному розпаду за секунду; Бк на кілограм – одиниця питомої активності, при якій 1 кг речовини має активність 1 Бк.

Беккерель (Bequerel) Анрі Антуан, 1852-1908, фр. фізик; 1896 відкрив і дослідив радіоактивність урану; Нобелівська премія 1903 разом з П. Кюрі та М. Склодовською Кюрі.

Беклемішев Григорій Миколайович, 1881-1935, укр. композитор, педагог; популяризатор укр. музики; у складі тріо (з Д. Бертє, С. Вільконським) виконував твори укр. композиторів (Барвінський, Лятошинський); прелюди, п'єси, етюд; проф. Національної музичної академії.

бекманія, багато- або однорічна трав'яниста рослина родини злакових, кормова рослина; придатна для сінокошеного та пасовищного використання.

Бекон, малосальна просолена свинина з туш 6-8-місячних свиней, відповідним чином оброблена, інколи копчена.

Бекон (Bacon) Ролджер, бл. 1214 – бл. 1292 (1294), англ. філософ і вчений, францисканець, реформатор науки й освіти, критикував сучасну йому структуру знання і проголошував програму розвитку науки, яка спиралася на математичні методи доведення та експерименту; наукові праці з оптики.

Бекон (Bacon) Френсіс, 1561-1626, англ. державний діяч і філософ, правник; гол. представник методологічного емпіризму, попередник теорії елімінаційної індукції, творець оригінальної класифікації наук; розробив типологію хибних думок (*Ідолі розуму*); серйозно вплинув на розвиток європ. філософії.

Бекон (Bacon) Френсіс, 1910-92, ірландський маляр; один з гол. представників експресивно-романтичної течії у сучасному малюванні, фігурні композиції, спонсені драматичної напруги, із шокуючо деформованими поставами.

Бексем (Beskiam) Дейвід, нар. 1975, англ. футболіст; правий півзахисник англ. збірної, 1999 володар Кубка Англії, чемпіонату і Кубка Європейських чемпіонів; капітан збірної команди Англії. Герой чемпіонату світу 2002 Студ-Токіо.

Бел (Б), безрозмірна одиниця для вираження відношення 2 різних значень однієї величини; використовується, зокр., для вираження рівня певної величини (якщо одне із значень є опорним), напр., інтенсивності звуку або електричної потужності; частіше використовується децибел (дБ), 1 дБ = 0,1 Б. **Беладона**, отруйна багаторічна рослина родини пасльонових, поширена в Європі та Малій Азії; листки подібні на лютіюну, квітки брудно-фіолетові, пилк – блискуча чорна ягода; в Україні росте в лісах Карпат, Прикарпаття, в Криму; лікарська рослина (містить агротоксин, пер. в лісках). |

Белград (Београд, Београд), столиця Югославії та Сербії, у гирлі Сави та Дунаю; 1,1 млн. мшк.; різноманітна промисловість, пер. електронна, в во сільськогосподарських машин, автомобілів; міжнародні технологічні ярмарки; Сербська АНМ, унів.; вел. річковий порт, асортпорт; рим. (з III ст. н.е.), потім візантійське поселення; з 1878 – столиця незалежної Сербії, з 1918 – столиця Юг. СХС (з 1929 – Югославії).

Белен (Belén), м. | порт у Бразилії, на узбережжя Атлантичного ок., адміністра-

тивний центр штату Пара; 1,2 млн. мшк.; найбільший економічний центр у Амазонії; унів.; монастир ієронімітів (XVI ст., одна з найвидатніших пам'яток маннелінського стилю), оборонна вежа Сано-Вінсенте (XVI ст.), палаці (XVIII, XIX ст.).

Белемніти, викопні головоногі молдоски; існували в період від карбону до соєну; були предками сучасних головоногих; мали внутрішню черепашку стрілоподібної форми, яку теп. знаходять в закам'янілостях. |

Белз, м. у Сокальському районі Львівської обл., за 2 км від укр.-пол. кордону на березі р. Соколії (притока р. Зх. Буг); 3 тис. мшк.; харчова промисловість; пам'ятки архітектури: П'ятиницька церква XVII ст., бароковий комплекс Домініканського монастиря XVII-XVIII ст. із Миколаївським собором XVII ст., вежа 1606, де зберігався міський архів, ренесансова синагога. Регіон давно освоєний людьми (неолітичне поселення, могильники лужицької культури, рештки слов'янського поселення; вперше згадується у літописі під 1030, у XII-XV центр Белзького князівства, 1462-1772 – Белзького воєводства; XVIII-XX ст. у складі Австрії, Австро-Угорщини, Польщі (зокр., відомий центр хасидизму); на підставі договору 15 II 1951 про обмін територіями між СРСР та ПНР увійшов до складу України.

Белзьке князівство, укр. історична земля на Волині; 1170 відокремилось від Володимирського князівства; найвищий розквіт за кн. Всеволода Мстиславича (1170-95) і Олександра Всеволодовича (1195-1234); 1234 кн. Данило приєднав Б. к. разом із Холмським до Галичини; кінець XIV ст. – 1462 правили мазовецькі князі; пізніше воєводство у складі Польщі.

Беліз (Belize), держава у Центральній Америці, на узбережжі Карибського м. Поверхня низовина, болотиста, на пд. г. Майя (до 1122 м, Вікторія); б. берега лагуни та коралові рифи; клімат вологий тропічний, циклоні; тропічні ліси. Чорношкірі та метиси 73%, індіанці, білошкірі; католики 62%, протестанти. Цукрова тростина, цитрусові, банани, кокосова пальма, збіжжя, марихуана (нелегально); тваринництво; благородні породи деревини; риболовля; харчова промисловість (цукор, ром), обробка дерева; туризм; гол. морський та авіапорт Б. Історія. Територія заселена індіанцями, від XVI ст. формально підлегла Іспанії, у XVII ст. колонізована ан-

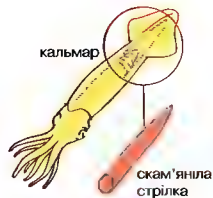

Белемніти
Скам'яніла стрілка є внутрішнім "скелетом" викопних головоногих, родичів сучасного кальмара



Беладона



Беліз
23 тис. км²
235 тис. мшк. (2001)
10 мшк. на км²
Столиця: Бельмопан
Державна мова: англ.
Грошова одиниця: белзький долар



Бекенд

гліцями; від 1763 брит. володіння (до 1973 п.н. Брит. Гондурас). об'єкт територіальних домагань Гватемали, яка вважала Б. частиною власної території; від 1981 незалежна держава, чл. Брит. Співдружності; 1991 визнала Гватемалою. К

Беліз (Belize), м. у Белізії, порт на Карибському м.: 50 тис. мшк. (найбільше м. країни); харчова, деревообробна промисловість; міжнародний аеропорт.

Белл (Bell) Александер Грем, 1847-1922, амер. фізик та фізіолог; сурдопедагог; проф. Бостонського унів.; 1876 винайшов телефон.

Белл (Bell) Деніел, нар. 1919, амер. соціолог, проф. Гарвардського унів.; представник елітистсько-технократичного напрямку соціальної філософії; з 1960 виступає як прихильник концепції деідеологізації, що стала елементом теорії індустріального суспільства; 1965 запропонував теорію постіндустріального суспільства, котра обґрунтовує трансформацію зх. суспільства під впливом науково-технічного прогресу в нову соціальну систему, в якій буде постійно зростати значення науково-технічних фахівців.

Белл оф Антермоні (Bell of Antermony) Джон, XVIII ст., шотландський мандрівник, подорожував Україною; *Мандрі від Петербурга у Росію до різних частин Азії* (англ., фр., нім., нідерландською мовами).

Беллінсгаузен Тадей Тадейович, 1778-1852, рос. морешлавець, адмірал, дослідник Океанії та Антарктики; 28 X 1820 відкрив Антарктиду (з М.П. Лазаревим); участь у 1-й рос. півполюсній подорожі 1803-06; звіти про мандрівки.

Беллоу (Bellou) Сол, нар. 1915, амер. письменник; психологічні романи, пер. про життя в амер. свр. середовищі (*Планета містера Самплера*, *Дар Гум болдта*); Нобелівська премія 1976.

Белль (Bell) Гайнріх, 1917-85, нім. письменник; пов'язаний з *Групою 47*; президент міжнародного ПЕН-клубу (1971-76); у романах та новелах – критичний образ сучасної Німеччини (*Втрачена честь Катаріни Блюм*), проблема вини за злочини гітлеризму (*Більярд о пів на десяту*, *Дім без господа дая*); Нобелівська премія 1972.

Белуджистан (Baluchistan), автономна провінція Пакистану, на узбережжі Аравійського м.: 347,2 тис. км²; 4,9 млн. мшк.; белуджі; адміністративний центр Кветта; гористий, напівпустелі й пустелі; кочове розведення кіз, верблю-

дів; в оазах вирощування фінікової пальми. К

Белуджистан, історична країна у Зх. Азії, в Ірані, Пакистані й Афганістані, на сх. Іранського нагір'я, на узбережжі Аравійського м.; бл. 0,5 млн. км², бл. 5 млн. мшк.; пер. белуджі; напівпустелі.

белуджі, народ іранського походження, що населяє іранський пакистанський Белуджистан, Інд. Афганістан, Оман; 4,8 млн.; мова балочи.

Белу-Орізонті (Belo Horizonte), м. у Бразилії, адміністративний центр штату Мінас-Жерайс; 2 млн. мшк.; міська агломерація 3,5 млн. мшк.; один з найважливіших у Бразилії торговельних, промислових (швейна, металургійна, харчова) культурних осередків; транспортний вузол; 3 унів.

Белфаст (Belfast), м. у Великій Британії, адміністративний центр Пн. Ірландії; 297 тис. мшк.; центр промисловості (у т.ч. суднобудівна, пивоварна); унів.; міжнародний аеропорт.

бельведер, паркова будівля на пагорбі або надбудова на будинку.

бельгійка, засклена двохсила скриня, служить для культивування розсади, прискорення дозрівання, напр., цвітної капусти, огірків; б. холодна або з обігріванням (гноєм чи гарячою водою).

Бельгійське Конго, колишнє бельгійське володіння в басейні Конго; 1884/85-1908 Вільна Держава Конго, сувереном, а фактично володарем якої був король Бельгії Леопольд II; 1908-60 колонія п.н. Б. К.; з 1960 незалежне, спершу п.н. Конго (Леопольдів), теп. Заір.

Бельгія (нім. Belgien, фр. Belgique, фламандське België, Кор. Бельгія), держава у Європі, на узбережжі Пн. м. Поноржні річки, на пн. річчині Фландрія, у центр. частині горбистий Брабант, на пд. сх. низькі пасма Арденн; клімат помірний морський; гол. р.: Шельда, Маас; дубово-грабові ліси (21% території) у Арденнах, вересовища й торфовища. Фламандці (58% населення), валлони (33%), іноземці (італійці, французи, мароканці); країна поділена на 3 мовні зони: фламандська (на пн.), валлонська (на пд.), дво-мовна (у Брюсселі); католики (90%); у містах 97% населення; гол. м.: Брюссель, Антверпен, Гент, Шарлеруа, Льеж. Високорозвинута країна; гол. галузі економіки: послуги (ос. торгівля й туризм), промисловість; теплова і ядерна енергетика, виплавка заліза й кольорових металів, машинобудівна промисловість (турбіни), в-во зброї, ав-

томобілів (монтан), переробка нафти, нафтохім., традиційне текстильне в-во у м. Фландрії. Інтенсивне сільське господарство; розведення худоби, свиней; вирощування кормових трав, зернових, цукрового буряка, овочів. Густа мережа залізниць, автострад, водних шляхів (канал Альберта); гол. морські порти: Антверпен (2 і після Роттердаму морський порт Європи), Гент, Зебрюгге. **Історія**. У давнину заселена племенами кельтів-бельгів; 57 до н.е. завойована Римом, романізована, III ст. н.е. християнізована; від V ст. у державі франків; пн. частина країни германізована, пд. залишилася романською; XII-XVI ст. розквіт економіки; з 1477 під пануванням Габсбургів; від 1556 їхньої Ісп. гвіки, з 1714 - австр. гвіки; 1789-91 англійстр. повстання; 1795-1814 приєднала до Франції; з 1815 (разом із Голландією) у Кор. Нідерланди; незалежність здобула внаслід. антиголландського повстання 1830 та рішення лондонської конференції 1830-31; в обох світових війнах окупована Німеччиною (1914-18 і 1940-45); 1919 на підставі Версальського договору приєднала до округи Опен і Мальмеда; 1940 капітуляція короля Леопольда III, уряд в еміграції у Лондоні. Від 1949 чл. НАТО, з 1958 ЄЕС, від 1960 - Бенілюксу; конфлікти між національними громадами: валлонською (франкофони) і фламандською; 1963 Б. поділена на мовні зони; 1980 поділена на регіони: Фландрія та Валлонія (Брюссель двомовний); з 1993 чл. ЄС. Багатопартійна система, гол. партії: соціально-християнська, соціалістична і ліберальна (поділені за мовним критерієм); коаліційні уряди; править король Альберт II (з 1993). Незважаючи на успішні процеси федералізації, з середини 90-х поглибилися протиріччя між мовними і етнічними групами. К

бельстаж, помірнх палацу, де розташовані шари лістині.

бельканто, критичні спів, вокальна техніка, яка характеризується вільним подоланням усіма регістрами голосу, легкістю та красою звуку, витонченістю, віртуозністю колоратури, довершеністю кантількини: поширений в опері XVIII-XIX ст.; також оперний стиль, який панував у ті часи.

Бельмондо (Belmondo) Жан Поль, нар. 1933, фр. кіноактор; ролі в багатьох фільмах фр. нової хвилі (*На останньому митнику*, *Налесний Геро*), психологічних і сенсаційних драмах (*Людина з Рю,*

Знедолені, *Чочара*, *Ставінський*), комедія (*Чудовий*).

Бельмопан (Belmopan), столиця Белізу, у центр. частині країни; 4 тис. мшк.; текстильна промисловість; перехрестя шляхів.

Бельт Великий, прот. між о-вом Фюн і о-вом Зеландія; довж. 110 км, шир. 10 км; пл. 15 м; пороми; будуються: автошляховий міст, залізничний тунель. К

Бельт Малий, прот. між півостр. Ютландія і о-вом Фюн; довж. 125 км, шир. 0,5 км; пл. 10 м; мости: залізничні, автошляхові. К

Беме (Boehme) Якоб, 1575-1624, нім. протестантський філософ-містик, візіонер; його доктрина вважається сучасною версією гностицизму; вплив на Ф. Шеллінга, Г. Гегеля, М. Бердяєва.

бемоль, у музичному записі – графічний знак, який вказує про зниження висоти звуку на півтону, напр., d на des, або на цілий тон (дубль-бемоль), напр., g на geses.

Бен Гуріон Давид, 1886-1973, ізраїльський політик; діяч сіоністського руху, один із творців держави Ізраїль і перший прем'єр 1948-53 (згодом 1955-63); нар. у Польщі, з 1906 у Палестині, засновник і гол. організації *Гехалуц* (*Першіпроходці*), Євр. легіону у складі брит. армії, *Гістадрут* (Загальна організація свр. робітників у Ізраїлі), 1935-48 гол. Євр. Агентства; змінив мобілізувати фінансові засоби євреїв усього світу для розбудови економічних структур держави Ізраїль.

Бен Ладен (Osama bin Laden) Усама (справжнє Усама бен Мухаммед бен Авад бен Ладен; псевдо: Моджахед, Абу-Абдалла, Хадж, Директор), нар. 1957, один з найвідоміших організаторів терористичної діяльності, об'єднав групи ісламських терористів у єдину організацію; родом з Саудівської Аравії, за фахом економіст, інженер; з 1980 представник Саудівської Аравії в Афганістані, воював на боці моджахедів; заснував організацію *Мактаб ал-Хідама* для підготовки бойовців, збудував тренувальні табори і військові бази; 1988 заснував міжнародну терористичну організацію *Аль-Кайда* (*Базя*); 1998 утворив асоціацію *Всесвітній ісламський фронт боротьби проти юдеїв і хрестоносців*; Б.Л. вважають причетним до багатьох терористичних акцій; загальний капітал бл. 5 млрд. дол.; фінансує реконструкцію *Святої Мечеті* у Мекці і *Мечеті Пророка* в Медині; розробив програму створення

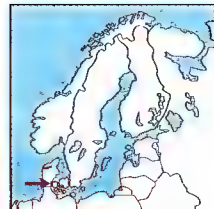

Малий Бельт і Великий Бельт

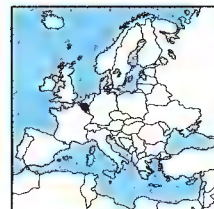

Бельгія
30,5 тис. км²
10,2 млн. мшк. (2001)
336 мшк. на км²
Столиця: Брюссель
Державні мови:
фр., фламандська
Грошова одиниця: євро

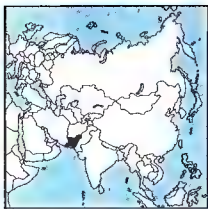

Белуджистан

Ісламської об'єднаної держави, до складу якої до 2100 повинні увійти понад 50 країн Азії, Африки і Європи; після проведення восени 2001 антитерористичної операції рух Талібан значно послабів.

Бенавенте-і-Мартінес (Benavente y Martínez) Хасінто, 1866–1954, ісп. драматург; реформатор ісп. театру; сатиричні комедії (*Колю інтересів*), п'єси (*Відомі люди*), вірші, оповідання; Нобелівська премія 1922.

Бенарес → Варанасі.

Бенгальський вогонь, піротехнічна сполука, горіння якої супроводжується роживанням блискучих іскор; наноси на металевий дріт, роблять бенгальські свічки; назва походить від уперше застосованого в Бенгалії (Індія) способу сигналізувати, що подавались за допомогою горючої суміші в бамбукових трубах.

Бенгазі, портове м. у Лівії, адміністративний центр Кіренаяки; 446 тис. мшк.; нафтопереробний комбінат, вел. водознесоловальний центр, цементний завод, електротехнічна промисловість; унів.; аеропорт; пам'ятки цивільної та сакральної архітектури (жилі будинки, мечеті).

Бенгалія, історична країна у Пд. Азії, на Індостанській низ., на узбережжі Бенгальської зат.; включас державу Бангладеш та індійський штат Зх. Бенгал; понад 215 тис. км², 180 млн. мшк., пер. бенгальці; густо заселений сільськогосподарський регіон (рис, чай, джут); часті неврожай та голод (внаслідок повеней, тропічних циклонів). До XII ст. під пануванням місцевих Індуських та буддистських династій. З кінця XII ст. мусульманські впливи; у XIV ст. незалежний султанат; з XVI ст. у складі імперії Вел. Моголів; у XVIII ст. поступове поширення брит. контролю над Б.; від середини XIX ст. гол. центр формування індійського націоналізму; 1947 Сх. Б. включена до складу Пакистану, Зх. Б. – Індії (штат); 1971 Сх. Б. проголосив незалежну республіку Бангладеш. К

Бенгалія Західна, штат у Індії, на узбережжі Бенгальської зат.; 87,8 тис. км², 73,6 млн. мшк., бенгальці; адміністративний центр Калькутта; низовинна (Індостанська низ. з дельтою Гангу й Брахмапутри), густо заселений (бл. 800 мшк. на км²) сільськогосподарський штат; гол. у Індії район вирощування рису й джуту; видобуток кам'яного вугля, джуту, кутова, транспортобудівна, металоплавильна промисловість.

Бенгальська затока, частина Індійського ок., між півостр. Індокитай і Андаманськими та Нікобарськими о-вами; 2,2 млн. км²; гл. до 4519 м; впадає Ганг із Брахмапутрою; катастрофічні циклони; родовища нафти; порти: Калькутта, Мадрас (Індія), Читтагонг (Бангладеш).

Бенгальська мова (бенгалі), одна з індійських (індоарійських) мов, офіц. мова Народної Республіки Бангладеш та штату Зх. Бенгалія (Індія); 2 осн. групи діалектів: зх. та сх., окремий діалект читтагонга; пам'ятки з X–XII ст.; власна оригінальна писемність.

Бенгальська течія, холодна течія в Атлантичному ок.; протікає на пн. вздовж пн.-зх. берегів Африки; 1 км/год; охолоджує та осушує узбережжя.

бєнд, ансамбль, який виконує розважальну музику або джаз (джаз-бєнд), із перевагою духових інструментів: види: бі-бєнд (вел. ансамбль із секціями мідних духових інструментів, саксофонів, кларнетів та з ритмічною секцією), сомбо (невел. ансамбль із кількох виконавців).

Бєндери, м. у Молдові (Придністров'я), порт на р. Дністер; 133 тис. мшк.; залізничний вузол; легка (шовкова), харчова промисловість, верф; 3 музеї, фортеця (1538), собор (поч. XIX ст.); Засноване у XII ст.; У Б. покхований гетьман України Іван Мазепа.

бєнді (хокеї із м'ячем), командна спортивна гра, подібна до хокею; 2 команди по 11 спортсменів; замість шайби використовують м'яч діаметром 6 см. I

Бєндікс (Bendix) Вінсент, 1882–1945, амер. винахідник і промисловець. Б. і його корпорація отримали 5,5 тис. патентів; займався удосконаленням автомобільних конструкцій, ос. вдало сконструював стартер, налягодив високі гальмові системи автомобілів, заснував ще ряд підприємств, які крім автомобілів та комплектуючих до них випускали також літаки, вертольоти, різні радарні системи.

Бєнедикт XV (Benedictus) (маркіз Джакомо делла Кьєза, Giacomo della Chiesa), 1854–1922, Рим, папа з 1914. Зробив декілька невдалих спроб досягнути миру під час Першої світової війни. 1917 проголосив Кодекс канонічного права; 1919 – апостольську булу *Maximus Illud*, якою започаткував новий період місіонерської діяльності Католицької Церкви.

Бєнедикт з Нурції, св., бл. 480–547. ір. абат, засновник чину бєнедиктинців; 529 у Монте Касіно розпочав будівництво храму і монастиря, де організував



Бєнді
Ковзани; льодове поле із типовим розташуванням однієї з команд

спільне життя чєндів, яке було наповнене літургійними молитвами і працею під гаслом *Ora et labora* (молитися і працювати); св. покровитель Європи.

Бєнедикт Поляк (Benedykt Polak), 1200–80, перший відомий пол. мандрівник, францисканець; 1245–47 брав участь у італійському посольстві Дж. дель Плано Калпріні до монгольського хана; опис подорожей.

Бєнедикт (Benedict) Рут Фултон, 1887–1948, амер. антрополог, дослідник культури, проф. Колумбійського університету в Нью-Йорку; *Культурні моделі*.

бєнедиктинці, католицький чернечий орден, заснований у VI ст. св. Бєнедиктом з Нурції; поєднують спільну молитву з фізичною і розумовою працею (*Ora et labora*); вел. господарське (землеробство), культурне (ремесло, архітектура, музика) і наукове значення. На укр. землі прийшли через Польщу, у XIII ст. підступили їхній монастир у Києві. Теп. існують б. сх. обряди, засновані А. Шептицьким.

бєнегити, шиконні голонасінні рослини з дрібноцвітними квітками; існували від пермського до крейдового періоду; з б. розлинулися покритонасінні рослини.

бєнефіє, театральна вистава або концерт дохід з яких призначений для всього колективу або одного з виконавців.

бєнефіціар, людина, якій призначено платів, напр., за векселем, заповітом або страхувим полісом.

бєнефіція, у середньовіччя земельне володіння, південне васалом за умови нестаття ним окреслених повинностей; починає початок юридичному обов'язку.

Бєнепі (Bené) Едвард, 1884–1948, чеський політик; працював з Т.Г. Масари-

ком; з 1935 президент Чехословаччини; після Мюнхенської конференції 1938 склав повноваження і емігрував; з 1940 знову президент (до 1945 в еміграції); після запровадження комуністами 1948 диктатури подав у відставку.

бєнзин, легкозаймиста суміш легких вуглеводів; безбарвна рідина з темп. кип. 35–200°C; розрізняють натуральний б. – нафтову фракцію з низькою темп. кип., та б. спеціальний; б. натуральний використовується, гол. чином, як паливо для двигунів (автомобільний б., авіаційний б.); б. спеціальний використовується як дезінфікуючий засіб та для ін. цілей.

бєнзол, C₆H₆, органічна сполука, найпростіший ароматичний вуглеводень; безбарвна, легкозаймиста рідина, змішується з органічними розчинниками; одержують внаслідок переробки нафти або з кам'яновугільної смоли; д. важливі ва кім. сировина (напр., для в-ва анліну, фенолу); добрий розчинник; має канцерогенні властивості.

бєнзопірен, органічна сполука, ароматичний вуглеводень з п'ятьма сконцентрованими бензольними кільцями; відзначається д. сильною канцерогенною дією; міститься у смолах, пеках, автомобільних викидах, димі сигарет.

Бєнілюкс, сільна назва Бєльгії (Belgique), Голландії (Nederland), Люксембургу (Luxembourg), розташованих на території історичних Нідерландів; також міжнародна організація – економічний союз – цих країн, що існує від 1960 (з 1948 існував митний союз).

Бєнін, афр. держава народу едо, що існувала в XII–XIX ст. у пд. частині Тв. Нігерії, зі столицею в Б.; розквіт у XV–XVII ст.; славився художніми виробами

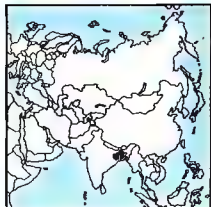

Бєнгалія



Бенін

112,6 тис. км²
6,5 млн. мшк. (2001)
58 мшк. на км²
Столиця: Порто-Ново
Державна мова: фр.
Грошова одиниця: франк КФА

з бронзи і слонової кістки; в XVI-XIX ст. центр торгівлі рабами; 1897 включена до брит. колонії Нігерії.

Бенін (Benin, Республіка Бенін, до 1975 Дагомея), держава в Африці, на узбережжі і внісхідної зат. Територія височинна, на узбережжі низовинна; екваторіальний вологий клімат; переважають савани. Народ фон; 70% анімістів. Слаборозвинута аграрна країна; вирощування ямсу, маниоку, маслинної пальми, бавовни; харчова промисловість, видобуток нафти; рибальство; гол. порт Котону. Історія. Від XVI ст. дрібні держави (від кінця XVI ст. домінування найсильнішої – Дагомеї); від XVII ст. центр порт торгівлі невольниками (т.зв. Невільничий Берег); європ. проникнення; наприкінці XIX ст. країна окупована французами; від 1904 провінція Фр. Зах. Африка; від 1958 автономна республіка Фр. Співдружності; від 1960 незалежна (до 1975 п.н. Дагомея); військові перевороти 1963, 1965, 1967, 1969; 1972 військовий переворот; президент Мат'є Кереку, монопартийне правління; 1990 нова конституція затвердила назву країни Республіка Б., легалізувала діяльність політичних партій і відкрила шлях до багатопартійних виборів; з 1991 вільні вибори; президент М. Кереку. К

Беніні (Benigni) Роберто, нар. 1952, іт. актор, режисер, сценарист; найпопулярніший іт. комік; ролі у фільмах *По за законом*, *Чудовисько*; 1998 премія *Оскар* за гол. роль у фільмі *Життя прекрасне*, який сам поставив.

Бентлі (Bentley), англ. фірма, що випускає спортивні автомобілі; 1919 заснував Волтер Оуен Б.; з 1931 у складі компанії *Rolls-Royce*; лідер серед представницьких брит. автомобілів; *Bentley Mulsanne Turbo* – один з найкращих седанів у світі, спортивна версія *Rolls-Royce*.

бентос, рослинні і тваринні організми, що населяють дно водойм (бенталь).

Бенуе, р. в Камеруні та Нігерії, гол. притока Нілу (ліва); довж. 1300 км; у сезон дощів судноплавна від м. Гарва.

Бенц (Benz) Карл Фрідріх, 1844-1929, нім. конструктор і промисловець; 1885 збудував перший (3-колісний) автомобіль з бензиновим мотором (незалежно від Д. Даймлера); заснував фірму, з якої після злиття з фірмою Даймлера 1926 виникли заводи *Mercedes-B.*

Бен'ямін (Benjamin) Вальтер, 1892-1940, нім. філософ, теоретик культури, есеїст, літературний критик, перекла-

дач, з 1933 в еміграції; співпрацював з Т.В. Адорно і М. Горькаймером; дослідник сучасної масової культури; *Витвір мистецтва в епоху його технічної відтворюваності*.

Беньян (Benyan) Джон, 1628-88, англ. поет і пуританський проповідник; алегорично-моралістичний роман *Подорож плігріма*.

Беньюк Богдан Михайлович, нар. 1957, укр. актор; Національний академічний укр. драматичний театр; ролі у виставах (*Момент*, *Талан*), ролі у фільмах (*Камінна душа*, *Об'єкт Джеї*).

Беовульф, епічна трагедія, поема VIII ст., в якій описано героїчні вчинки геатського опівдаря Беовульфа, міститьповідомлення про історію пн.-германських племен VI ст., зберігся в рукописі X ст.

Беоція, історична обл. у центр. Греції, над Егейським м., теп. ном Б.; з I тис. до н.е. заселена еолійськими беотами; гол. м. – Фіви, очолюючи Беоційський союз, на короткий час накиннули свою гегемонію над Грецією (V ст. до н.е.); батьківщина Гесіода, Піндара, Плутарха.

Берат (Berat), м. в Албанії, на р. Осумі; 44 тис. мшк.; текстильний комбінат; м.-музей.

Бербанк (Burbank) Лютер, 1849-1926, амер. натураліст, дарвініст, рослинник; викладач Стенфордського унів.; вивів численні відомі сорти картоплі, буряка, кукурудзи, садових та декоративних рослин.

берберя, група хаміто-семітських народів у Пн. Африці (в т.ч. кабілі, туарегі); 8-10 млн.; діалекти берберської мови, які витісняються арабською.

бергамот, певел. вічнозелені дерева родини рутових; вирощують в Середземномор'ї надій єдиної олії, що містить есі і цюлодах і використовуються в парфюмерно-косметичній промисловості; гакже сорти груші, у б. осіннього плоду плескувато-округлої форми, мають смачний маслянистий м'якуш.

Берг (Berg) Альбан, 1885-1935, австр. композитор; представник нової віденської додекафонічної школи; опери (*Воцек* – визначний класичний оперний твір XX ст., *Лулу*); *Концерт для скрипки з оркестром*, камерні концерти та твори для оркестру.

Берганса (Berganza) Тереса, нар. 1934, ісп. співачка (меццо-сопрано); визнана виконавиця пісень ісп. композиторів; знамениті ролі в операх В.А. Моцарта, Дж. Россіні.

Берген (Bergen), м. в Норвегії, над Пн. м.; 215 тис. мшк.; важливий рибальський

і торговельний порт; другий після Осло центр Норвегії; суднобудування, харчова, нафтопереробна промисловість; аеропорт; науковий (унів.), культурний (мистецькі фестивалі) і туристичний осередок; музеї; храми: романський Непорочної Діви Марії (XII, XIII ст.), кафедральний собор св. Олафа (XII, XVI, XIX ст.), ренесансний Св. Хреста (XVI ст.); ратуша (XVI ст.), замок Бергенсус (XIII-XVI ст.); дерев'яні будинки. Заснований бл. 1070; XII-XIII ст. – гол. політичний центр Норвегії; 1343-1560 у Б. – важлива факторія Ганзи; до середини XIX ст. – найбільше норвезьке місто і порт.

Бергман (Bergman) Інґмар, нар. 1918, шведський кінорежисер; автор дискурсійних (розсудкових) фільмів, які розглядають складні філософські та екзистенційні проблеми (*Сьомна печатка*, *Сунтична галлявина*, *Персона*, *Шеніт і крики*, *Сцени з подружнього життя*, *Фанні і Александер*); театральні постановки Г. Ібсена, В. Шекспіра, В. Гомбровича; автобіографічна імпресія *Чарівний ліхтар*, *Картини*.

Бергман (Bergman) Інґрід, 1915-82, шведська кіноактриса; ролі в психологічних драмах (*На сонячному боці*, *Осітні соната*), сенсаційних драмах (*Ка сибланка*); мемуари.

Бергсон (Bergson) Анрі, 1859-1941, фр. філософ; критик інтелектуального та аналітичного пізнання, створив концепцію тривалості та інтуїції, а також *життєвого пориву* (*elan vital*), який пронизує дійсність; вплинув на європ. філософію, естетику і художню літературу XX ст.; Нобелівська премія 1927.

Берд (Baird) Джон Лоджі, 1888-1946, нігл. винахідник; автор перших діючих систем чорно-білого та кольорового телебачення; 1925 вперше передав на відстані зображення людини, що рухалася; винахідник ноктовізора.

Берд (Burd) Річард Влнн, 1888-1957, амер. льотчик, полярний дослідник, відкрив 1929 першим перелетів над С; 1933 відкривши 4 вел. антарктичних підорожі.

Берджесс (Burdess) Елґоні (справжнє Діон Берджест-Вілсон), 1917-93, англ. письменник, літературний критик, мовознавець; сатиричні романи (*Право на відмовку*); антиутопія 1985; гротескна психологічно-фантастична повість у стилі чорногумору *Механічний апельсин*; сфінксована С. Кубріком, принесла їй світову славу.

Бердичів, м., районний Житомирської обл., на березі р. Півисляги (притока р.

Тетерев, басейн Дніпра); 93 тис. мшк.; верстатобудівний, хім. машинобудування заводи, меблева, поліграфічна, легка, харчова промисловість; залізничний вузол; замок (кінець XVI ст.), монастир кармелітів (1627), храм св. Варвари (1826, тут 1850 О. де Бальзак пошлюбив Е. Ганську), піаньбароковий лат. Марійський собор (XVII, XVIII ст.). Терени заселені у II тис. до н.е.: поселення епохи бронзи, пізніше черняхівської культури; відомий з 1320, важливий торговельний осередок Вел. князівства Литовського, від 1593 права м.; у XVIII ст. сформувався найбільший в Україні осередок культури Діви Марії з Дітями; на поч. XIX ст. одне з найбільших м. України (50 тис. мшк.), центр гуртової та ярмаркової торгівлі; населення пер. єврейської (найкрупніший осередок хасидизму); у 1918-19 бої Армії УНР та корпусу Січових Стрільців із більшовицькими військами.

Бердиш, сокіра з кривим лезом на довгому держаку; використовувався піхотою, пер. у середньовічч.

Бердслі (Beardsley) Обрі, 1872-98, англ. рисувальник та ілюстратор, представник сецесії; цикли ілюстрацій до творів Е.А. По, О. де Бальзака, О. Вайлда, а також часописів; вел. вплив на графіку модернізму.

Бердяєв Микола Олександрович, 1874-1948, рос. філософ; 1922 висланий з СРСР, з 1925 у Парижі; представник персоналізму та християнського екзистенціалізму; спершу прихильник марксизму, потім повернувся до православія; протолошував ідею *нового середньовіччя* як повернення до гармонії між Богом і людиною; *Нове середньовіччя*.

Бердяєвськ (до 1841 Берди, 1939-58 Осипенко), м. у Запорізькій обл. на узбережжі Азовського м., поблизу Бердянської коси, вздовж якої тягнуться піщані пляжі (бл. 20 км), районцентр; 135 тис. мшк.; машинобудівна, електротехнічна, нафтопереробна, легка і харчова промисловість; морський порт, аеропорт; грязево-кліматичний курорт державного значення (функціонує з кінця XIX ст.). Винику 1827 на місці нугайського аулу Кутур-Оли, статус м. з 1841.

берег (узбережжя), територія стику суходолу з водними масами; складається з берегової та прибережної смуг, надберегового валу і пляжу.

Берегове (старі назви Лампертсгад, Бергесгад), м. у Закарпатській обл. у долині р. Тиси (басейн Дунаю), районцентр; 30

гис. мшк., пер. угорці, також цигани, українці; меблева, харчова, чипбарська промисловість, майоліковий завод, в околицях вирощування винограду, цитрусових, чаю, евкаліптів (лікарська сировина), відкриті найбільші в Україні поклади золота; готичний собор (XV ст.), графське подвір'я (1629). В околицях Б. піанопалеолітична стоянка (Берегове II); м. засноване в XI ст. саксонськими колоністами, з 1271 міста Березької жупи, 1342 статус королівського м., значний горнозвнятий центр; у середньовіччі часті напади турків; 1703 Б. захопили селяни по встанці під проводом Фоми Еесе, учасники повстання Ф. Ракочі; з 1919 у складі Чехо-Словацьчини, 1938-44 Угорщини, з 1945 – УРСР.

Береговий хребет, гори, частина Пн. Кордильєрів, вздовж узбережжя Тихого ок., в Канаді; довж. 1600 км, вис. до 4042 м (г. Водлінгтон); льодовики; хвойні ліси; родовища мідних руд, сурми.

Берегові хребти, гори, частина центр. Кордильєрів, вздовж узбережжя Тихого ок., в США і Канаді; довж. 1700 км, вис. до 2744 м (Томпсон); на пн. хвойні ліси (секвої), на пд. – твердодісті зарості чапарало; родовища золота, срібла, залізних руд.

Бережань, м., район у Тернопільській обл., на березі р. Золота Липа (притока р. Дністер); 17,7 тис. мшк.; перша згадка в літописі під 1375, м. з 1939; замок (1554), Миколаївська церква (1691), рагуна (1811).

береза, дерево зони холодного і помірного клімату; листя трикутні або ромбовидні, кора біла або сіра; в Україні 4 види: б. бородавчаста, б. пухляста, б. низька, та б. дніпровська; б. бородавчаста (тзв. карельська береза) мас цінну деревину з напливами в нижній частині стовбура. І

Береза Каргузька, м. в Зх. Білорусі (нині м. Береза Брестської обл.); у 1934-39 пол. концтабір для політичних в'язнів, пер. українців (чл. ОУН та комуністів); відзначався вкрай суворим режимом утримання; ув'язнення в концтаборі призначалося позасудовими, адміністративними рішеннями.

Березань (ін. назви: Борисфен, Борисфеніда [античний], Дольний, Буян [давньоруські], Березе [т.ч. XIV-XV ст.], Шмідта [сучасна народна]), о-в у пн. частині Чорного м., поблизу гирла Дніпровсько-Бузького лиману, на зх. від мису Очаків; довж. 850 м, шир. від 200 до 850 м, вис. до 20 м; Б. є залишком суходолу, зруй-

нованого абразією, безводна; тут існувала найдавніша гр. колонія на території сучасної України (2 га полов. VII ст. до н.е.), у X-XII ст. слов'янське поселення. 19 III 1906 на Б. розстріляно учасників Севастопольського збройного повстання 1905, в т.ч. лейтенанта П. Шмідта.

Березиль, укр. театр, який працював у Києві 1922-26, у Харкові 1926-33; гол. режисер Лесь Курбас; спроба об'єднати слово, рух, жест, музику, світло і декораций в єдиний ритм, єдину театральну мову у дусі театральної реформи; постановки п'єс В. Шекспіра, Ф. Шіллера, В. Гоґо, П. Меріме, укр. класичний та сучасний репертуар (зокр., п'єси М. Куліша, М. Йогансена, М. Хвильового); чимало провідних акторів, у т.ч. Д. Антонович, Г. Бабієва, А. Бучма, Й. Гриник, О. Добровольський, О. Долінін, М. Крушельницький, І. Мар'яненко, Л. Сердюк, Н. Питаренко, Н. Ужвій, В. Чистякова, С. Шагайда; Б. підданий гострій критиці у рад. пресі, звинувачений у формалізмі та укр. націоналізмі, частина митців (у т.ч. Лесь Курбас) фізично знищені, театр реорганізований.

Березневі статті 1654 (Статти Богдана Хмельницького), договірні умови, що визначали правове й політичне становище Козацької держави (Війська Запорозького) під протекторатом московського царя; укладені в результаті переговорів козацького посольства з московським урядом 13-27 III (23 III-6 IV); Військо Запорозьке зберігло широке самоврядування, встановлювалося 60-тис. козацький реєстр, збір податків на користь царської скарбниці до рудачася гетьманським урядовцям, встановлювалися розміри шкідлих козакам і старшині, мостовий уряд обіцяв розпочати війну проти Польщі, гетьмані були зобов'язані повідомляти царя про свої зовнішні контакти і не вступати без його дозволу в переговори з пол. королем і тур. султаном; статтями й окремими царськими указами підтверджувалися права, привілеї та вольності Війська Запорозького, укр. шляхти, духовенства.

Березовський Максим Сосонтович, 1745-77, укр. композитор, співак (бас); навчався в Італії у надре Мартіні (1768-74); співак Петербурзької придворної півної капели (1774-77); автор першої в Україні опери *Демофонт. Сонати для скрипки і чембало; Духовні концерти* (найвідоміший *Не отвержи мене во время старости*), херувимські, приспівні, ін. духовні твори.

берендеї, кочові тюркські племена, з'явилися в X ст. на пд. від кордонів Київської Русі; під натиском половців з кінця XI ст. перейшли під владу київських князів, оселилися пор. Рось та Пд. Буг; у літописах згадується як частина *чорних клобуців*; поступово асимілювалися.

Беренджер (Berenger) Том, нар. 1950, амер. кіноактор; ролі мужніх непереможних чоловіків у військових і побутових фільмах (*Вартівий, Взвод, Народжений 4 липня, Триска*).

берест → в'яз.

Берестейська унія 1596, об'єднання Руської Православної Церкви з Католицькою в Речі Посполитій, проголошене на церковному соборі в Бересті; з ініціативою 1590 виступили православні єпископи Г. Балабан (згодом перейшов нім біс супротивників унії), О. Дзвінний, Я. Пелчицький та К. Терлецький; частина православного духовенства на чолі з митрополитом М. Рагозою вимагала шукати главою своєї Церкви і прийняти католицькі догмати; 23 XII 1595 папа Климент VIII запердяв унію; проти неї виступила православна шляхта і міщанство на чолі з ки. К. Острозьким; для поладження спору 16 X 1596 скликано собор у Бересті, який 18 X розколовся; два собори (уніатський і православний) ухвалили взаємні засудження і прокляття; пер. більшість православного загалу не підтримала унію; Б. у. привела до розколу руського суспільства на уніатів (згодом Церквою Католицька Церква) і супротивників унії.

Берестейський мирний договір 1918, укладений у Бересті (Бересті-Литовському) 9 III 1918 між УНР та державами Четверного союзу (Німеччиною, Австрією-Угорщиною, Болгарією і Туреччиною); визнавалася незалежність України, що виходила з I Світової війни; П. як юридично встановлювалося по лінії довоєнного кордону між Австрією-Угорщиною та Речєю, Холмщина мала залишитися в складі України, сторони взаємно відмовилися від воєнних контрибуцій; пасама декларація між УНР та Австрією-Угорщиною передбачала об'єднання Сх. Італіїчини та Буковини в один коронний край (Австро-Угорщина-людом анулювала цю угоду); додатково умовою договору був пункт про відмову Німеччиною та Австрією-Угорщиною збройної допомоги УНР проти поляків.

Берестецька битва 1651, поразка коширо слонського і татарського вій-

ська Б. Хмельницького та хана іслам-Грея III від пол. армії Яна II Казимира під м. Берестечком на Волині; тривала 28 VI-10 VII; відступ з поля бою татарів, які силоміць захопили з собою Б. Хмельницького, призвів до поразки козаків і невигідного для них Білоцерківського договору 1651.

Берестечко, м. у Горьківському районі Волинської обл., над р. Стір.; 1651 відбулася битва укр. військ гетьмана Б. Хмельницького і татар із пол. армією, у вирішальний момент татари відступили, вивезли з собою гетьмана; після 10 днів облоги І. Богунів вдалося вивести осн. сили козаків через болота, решту війська розгромлено; поблизу Б. музей-заповідник *Козацькі Могили* (дерев'яна церква 1650; храм-пам'ятник із криптою з останками загиблих козаків, споруджений 1912-14); могили вояків УПА 1943-46.

Берестя (Брест), м., обл. центр в Білорусі, порт на р. Мухавець (притока р. Зх. Буг); 294 тис. мешканців; вел. залізничний вузол на кордоні з Польщею; промисловість: електротехнічна та електронна, машинобудування, легка, хім.; 2 вищі навчальні заклади; музеї; фортеця (1831-42), на її території церква (XII-XIII ст.); пам'ятник А. Міцкевичу (перед 1939). Вперше згадується 1017, міські права від 1390; 1566-1795 і 1922-39 центр воєводства; місце укладання: 1596 Берестейської унії, у III 1918 Берестейського мирного договору; 1930 у фортеці ув'язнені діячі опозиції (Берестейський процес); у IX 1939 спільний парад нім. та рад. військ; у VI-VII 1941 героїчна оборона фортеці місцевим гарнізоном; 1945-91 в Білоруській РСР.

Бересфорд (Beresford) Брюс, нар. 1940, австрал. кінорежисер; ключова фігура т. зв. австрал. ренесансу в кіно; психологічно-побутові драми *Поручник Морант, Останній танець, Парадіз роад, Шофер міс Дейзі* (премія Оскар 1989); документальні фільми (*Лікасо*).

берет, круглий, плоский, зазвичай фетровий головний убір баскського походження; в I полов. XVI ст. і у XVII ст. носили вишивані, обшиті галунами і коштовностями, оздоблені страусовим пір'ям б. І

Беретта (Beretta) П'єтро, 1870-1957, іт. промисловець, виробник зброї; з старовинної іт. родини зброярів; син П'єтро Джузеппе Б., засновника компанії *Fabbrica D'Armi Pietro Beretta SPA*; Б. був фахівцем у машинному виробництві зброї; зброя марки *Beretta* була на



Береза бородавчаста



Баскський берет

Берилій
атомна маса 9,012;
густина 1,85 г/см³;
темп. пл. 1278°C

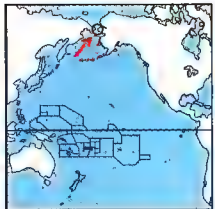

Беринговв протока

Берклій
атомна маса 247,07;
густина 14,5 г/см³



Беркути

озброєнні іт. армії і користувалася популярністю у всьому світі.

Беретті Вікентій Іванович, 1781-1842, рос. та укр. архітектор-класицист, чл. Петербурзької АМ; гол. корпус унів. (1837-47), інститут шляхетних дівчат (Жовтневий палац). Обсерваторія у Києві.

Беретті Олександр Вікентійович, 1816-95, син Вікентія Б., укр. та рос. будівничий, чл. Петербурзької АМ; пансіон Левашової (теп. Президія АН України). 1-ша гімназія (гуманітарний корпус Київського унів.), співавтор проєкту Володимирського собору.

берилій, Ве, хім. елемент з атомним числом 4; крихкий, досить твердий сріблястий метал; стійкий до атмосферного впливу (мас місце пасивація); міститься в мінералах (напр., у берилі); завдяки здатності поглинати нейтрони застосовується в ядерних реакторах; у вигляді фольги використовується як засліпка рентгенівських ламп; солі б. отруйні; відкритий 1798 Вокеленом (N. L. Vauquelin). Т

Беринг (Bering) Вітус Йонассен, 1680-1741, данський мореплавець, офіцер на службі рос. флоту; досліджував пн.-сх. береги Азії; керівник 1 камчатської експедиції, призначений керівником 2-ї камчатської експедиції; 1728 повторно відкрив Берингов прот., 1741 – береги Аляски та деякі з Алеутських о-вів.

Беринг (Behring) Еміль Адольф фон, 1854-1917, нім. бактеріолог; проф. унів. в Галле та Інституту терапії в Марбурзі; винахідник протидифтерійної та противітрявцеву сироватки (з С. Китаса то); Нобелівська премія 1901.

Берингов проток, між Азією і Пн. Америкою; шир. 35 км; дл. 36 м; сполучає Пн. Льодовитий ок. (Чукотське м.) з Тихим ок. (Берингове м.); ліній зміни дати; відкрит 1648 С. Дежньов, 1728 – напов. В. Й. Беринг, на честь якого названо прот. К

Берингове море, частина Тихого ок., між Азією, Аляскою і Алеутськими о-вами; 2,3 млн. км²; дл. до 5500 м; багата фауна; рибальство; порти: Провіденція (Росія), Ном (США).

Беринда Памво (світське ім'я Павло), нар. 1555 або 1560-1632, укр. письменник, лексикограф, педагог, друкар і графік; працював у Стригінській та Крилоській друкарнях, архітектор графік у Петерській друкарні; активний учасник Львівського братства, гуртка Балабанів; вважається одним із зачателів шкільної драми; найвизначні-

ша праця - *Лексіконъ славенороскій и именъ тлъкованіе* - до XVIII ст. була посібником для вивчення церковно-слов'янської мови у школах.

Беринда Степан, ? 1634, укр. друкар, графік і поет; у друкарні Києво-Печерської лаври підготував бл. 10 книг; у т.ч. із власними ілюстраціями.

Берислав, м., райцентр Херсонської обл., на скелястому правому березі Каховського водосховища; 18 тис. мішк.; підприємства будівельних матеріалів, машинобудівної, харчової промисловості; дерев'яна Введенська запольська церква (1726, 1784 перевезена Дніпром із запольської фортеці Перевалоchnої). Заснований на поч. XV ст. як митниця Вітовта, у XVI ст. тур. фортеця Кизикермен, 1695 опанована укр. козаками.

Берія Лаврентій Павлович, 1899-1953, діяч рад. партійно-державного апарату; з 1938 на чолі апарату державної безпеки СРСР; один із головних адептів утвердження тоталітарного режиму і вирішальної ролі КДБ в суспільно-політичному житті СРСР; усунутий VI 1953 М.С. Хрущовим і розстріляний.

Берклі (Berkeley), м. у США (штат Каліфорнія) в міській агломерації Сан-Франциско; 100 тис. мішк.; машинобудівна, фармацевтична промисловість; відомий науковий центр (2 унів., в т.ч. Каліфорнійський); ядерні дослідження.

Берклі (Berkeley) Джордж, 1685-1753, ірландський філософ, єпископ; проголошував крайній номіналізм і сенсуалізм; заперечував існування абстрактних понять, вважав, що речі існують тому, що можуть бути пізнані не тільки людиною, але й Богом, а це гарантує їм реальність і єдиність.

берклій, Вк, інтушно одержаний (1949, Сіборг (G. T. Seaborg) і співробітники) радіоактивний хім. елемент з атомним числом 97; метал. Т

беркут, хижий птах із ряду соколоподібних; живе в лісах поблизу води у Пн. Європі; довж. бл. 1 м, розмах крил 2,25 м; охороняється. І

берладники (бирладники), селяни втікачі, що вільно жили у пониззі Дунаю, в районі м. Бирлад (Румунія); чинили грабіжницькі напади на руські землі; назва згадується у документах XII-XIII ст

Берлаге (Berlage) Генрік Петрус, 1856-1934, голландський архітектор і урбаніст; один із основоположників сучасної архітектури; урбаністичні плани голландських м.; біржа в Амстердамі.

берлин, ресорний кінний екіпаж, різновид карети, з кузовом (критим закле-

ним), підвішеним між 2 жердинами (дрожинами); був поширений у XVII і XIX ст.

Берлінський Максим Федорович, 1764-1848, укр. історик і археолог; педагог; директор першої київської гімназії; *Короткий опис Києва* (1820), *Історичний огляд Малоросії та міста Києва* (1844), статті з історії та археології Києва.

Берлін (Berlin) Ірвінг (справжнє ім'я та прізвище Ізраель Баліне), 1888-1989, амер. композитор; один із гол. представників амер. розважальної музики; мюзикли (*Call Me Madam*), музика до фільмів, численні пісні (*God Bless America*).

Берлін (Berlin) баронет Ісаа, 1909-97, брит. філософ і політолог, проф. унів. в Оксфорді, представник лібералізму; *Чемпиони про свободу*.

Берлін (Berlin), столиця Німеччини, порт на р. Шпрее; окрема федеральна земля, 889 км², 3,5 млн. мішк.; промисловість нер. електронна (Сіменс), машинобудівна, здебільш транспортну; важливий центр торгівлі (вирмаркі, виставки), культури (театри, музеї, серед них Германський музей), науки (2 унів.) та туризму; міжнародний транспортний вузол; храми, серед них Пречистої Діви Марії (XIII, XIV ст.), храм Пам'яті (XIX, XX ст.); замки, палади; Грюневальд (XVI, XVII ст.), Шарлоттенбург (XVII, XVIII ст.), Фрідріхсфельде (XVIII ст.); арсенал (XVII ст.), відомі скульптури А. Пліютера; Бранденбурзькі Ворота (XVIII ст.), будинки Опери (XVIII ст.) та Рінкстагу (XIX ст.). Магдебурзьке право у XIII ст., з 1486 – резиденція brandенбурзьких правителів, з 1709 – столиця Пруського Кор.; з 1871 – Райху; 1845 здобутий рад. військами; після війни – підсильним правлінням окупаційних військ (4 сектори; рад., амер., англ. та фр.); після утворення НДР (1949 до X 1990) сх. частина Б. (рад. сектор) була столицею НДР, решта секторів утворили 1949-50 – X 1990 Зх. Берлін; VI 1961 – повстання робітників у Сх. Б., жорстоко придушене; 13 VIII 1961 введено Берлінський мур; після об'єднання Німеччини (1989) столицєю став об'єднаний Б.

Берлін Західний (West-Berlin), 1949/50 – X 1990 окрема політична одиниця (англій), що утворилася після II Світової війни на території 3 окупаційних секторів Берліна (амер., брит. і фр.); статус і положення Б. З. були однією з причин розриву між СРСР і США – 3х., починаючи від Берлінської кризи 1948-49

(блокування СРСР транспортного сполучення Б. З. зі світом); 1961 – будівництво НДР муру довкола Б. З.; 3 X 1990 (об'єднання Німеччини) Б. З. став частиною Берліну.

Берлінер (Berliner) Еміль, 1851-1929, амер. винахідник, за походженням німець; 1887 сконструював грамофон, воскову платівку до нього; налагодив масове виробництво; заснував у м. Кемдені, США першу у світі фабрику грамофонних платівок Victor, сьогодні – знаменита JVC Japan Victor Company, японська філія фірми Victor.

Берлінський кінофестиваль (Берлінале), міжнародний кінофестиваль; проводиться з 1951; конкурс повно і короткометражних фільмів; нагороди: гол. приз *Золотий ведмідь*; спеціальний приз журі *Срібний ведмідь*, призи за режисуру, виконання чоловічої і жіночої ролей, за індивідуальні творчі досягнення в кінематографі; зрідка присуджують приз *Бронзовий ведмідь*; з 1961 у межах Б. к. проходить *Форум молодого кіно*; також *Панорама*, фестиваль дитячих фільмів, інформаційний перегляд: *Золотий ведмідь* отримали такі перлини світового кінематографа: 1958 *Сунічна галля* І. Бергмана; 1977 *Сходження* Л. Шпелтінко; 1982 *Туга Вероніки Фосс* Р. В. Фасбіндера; 1989 *Людина дощу* Б. Левінсон; 2000 *Магнолія* П. Андерсона. 2001 *Інтим* П. Шеро; 2002 гол. приз розділили анімаційний фільм Х. Міязакі *Розвіяні вітром* та англ. *Кривава неділя* П. Грінграса.

берлінський мур, система укріплень довж. 41,1 км, яка відділяла столицю НДР Берлін від Зх. Берліну; збудований (VIII 1961) за наказом властей НДР аби

Берлінський мур



перешкодити втечам із країни; зруйнований XI 1989. К (с. 133)

берлінський пакт (пакт трьох) 1940, договір між Німеччиною, Італією і Японією, що закріплював за сторонами поділ світу на сфери впливу.

Берлінські Державні Музеї (Staatliche Museen zu Berlin), комплекс музеїв: Pergamon Museum, створений для збереження славного пергамського вітанира; Bode Museum – стилістичне, ранньохристиянське і візантійське мистецтво, скульптура і європ. малярство (XII–XVIII ст.); National Galerie – малярство і скульптура нім та ін. країн XIX ст.; до складу Б. Д. М. входять також Старий Музей, Новий Музей і галерея у Даллі.

Берліоз (Вєрліоз) Гектор, 1803–69, фр. композитор; представник романтизму; автор програмної симфонії (*Фантастична симфонія, Гарольд в Італії, Ромео і Джульєтта*); новатор в галузі інструментування (трактат про інструментування оркестрація); опери, драматична легенда *Осудження Фауста, Реквієм*; спогоди (*Мемуари*).

Берлусконі (Berlusconi) Сільвіо, нар. 1936, іт. підприємець і політик; власник міжнародного холдингу Фінінвест (з 1986 футбольного клубу Милан); 1993 організатор правоцентристського руху *Вперед, Італіє!*, 1994 – прем'єр-міністр.

Бермудські острови (Bermuda Islands), залежна територія Великої Британії, на архіпелазі Бермуди, в Атлантичному океані; 53,3 км², 63,5 тис. мшк. (2001); адміністративний центр і гол. порт Гамільтон; розвинута індустрія туризму; вирощування овочів, квітів, фруктів; фармацевтична та парфумерна промисловість; фінансовий центр. Оні заселені індіанцями, відкриті у XVI ст. іспанцями; у XVII ст. колонізовані шкідливими, від 1684 англ. колонія; під час II Світової війни брит. військові бази, які використовувала армія США; від 1968 автономія; не прагне незалежності. К

бермудське вітрильне оснащення, трикутні вітрила, натягнуті між щоглою і бмом або повішані на штагу; домінує на яхтах, відоме також п. н. марконі. І

Бермудський трикутник, акваторія між Бермудськими о-вами, пд. краєм Флориди і о-ва Пуерто-Ріко; імовірно зона частой загибелі суден і літаків. К

Бєрн (фр. Berne, нім. Bern), кантон у Швейцарії, у Бернських Альпах та на Швейцарському нагір'ї; 6 тис. км², 957 тис. мшк.; адміністративний центр Б.; офіційні мови: нім. та фр.; тваринниц-

тво; в-во славетного ементальського сиру; центри зимових видів спорту (Гріндельвальд, Інтерлакен).

Бєрн (фр. Berne, нім. Bern), столиця Швейцарії та кантону Б., у зах. частині країни, на узбережжі р. Аар; міська агломерація 332 тис. мшк.; місце перебування парламенту та федеральних установ; фінансовий, промисловий (машинобудівна, поліграфічна), науковий (унів.), туристичний центр; музеї; кафедральний собор XV XVI ст.; міські брами XIII–XVII ст.; чиншові кам'яниці XVIII ст., ратуша XV ст. Заснований 1191; від 1218 вільне м. Священної Рим. імперії; від 1353 у Швейцарському Союзі; від 1848 столиця.

Бєрнар (Bernard) Клод, 1813–78, фр. фізіолог і патолог; проф. унів. в Сорбонні, Коллеж де Франс і Ботанічного саду; чл. фр. АН; відкрив травні властивості соку підшлункової залози, глікоген і здатність печінки його утворювати.

Бєрнард (Bernhardt) Сара (пс. Адрієтті Розіні Бєрнард), 1844–1923, видатна фр. актриса; виступи в Парижі; ролі у постановках драм В. Пого, Ж. Расіна (*Федра*), Е. Ростана (*Орля*), В. Сарду, А. де Мюссе, В. Шекспіра (*Гамлет*); *Щоденники*.

Бєрнард із Сієни, св., 1380–1444, іт. францисканець, проповідник, теолог; 1450 канонізований; реформатор францисканського ордену (рух обсервантів), речник політичної влади Рим. папи; праці з аскетички.

бєрнардини, католицький чернечий орден, відгалуження францисканців сучаснішого статусу, зв. обсервантами; гол. обсервантів почали називати бєрнардинами від гол. представник руху, Бєрнарда із Сієни, від кс. іменем якого у Кракові 1454 виник чернечий обсервантський монастир; найпоширеніший католицький орден на укр. землях, монастирі в Луцьку, Дубні, Житомирі, Львові та ін.

Бєрнацького реакція, метод вимірювання швидкості осідання еритроцитів у крові; прискорене осідання свідчить про хворобливий стан організму.

Бєрніна (Bernina), гірський масив у Ретійських Альпах, на межі Швейцарії та Італії; вис. до 4049 м (г. Бєрніна – найвища вершина Сх. Альп).

Бєрс (Burs) Роберт, 1759–96, шотландський поет; знаменитий представник раннього романтизму; народно-патриотична лірика радикального соціально-гучучання сповнена запалу та гумору (*Брос – шотландцям, Веселі злидарі*).

Бєрнстайн (Bernstein) Леонард, 1918–90, амер. диригент, композитор і піаніст; диригент філармонічного оркестру в Нью-Йорку; виступи із закордонними оркестрами; балети, симфонії, мюзикли (*Вєстсайдська історія*).

Бєрнська конвенція, міжнародна угода 1886, яка регулює захист авторських прав на твори літератури, мистецтва й науки; Україна приєдналася до Б. к. 25 X 1995.

Бєрнуллі (Bernoulli) Йоганн, 1667–1748, брат Якоба Б., швейцарський математик і фізик; започаткував варіаційне числення; працював у галузі інтегрального числення, диференціальних рівнянь та механіки.

Бєрнуллі (Bernoulli) Якоб, 1654–1705, брат Йоганна Б., швейцарський математик і фізик; започаткував варіаційне числення; створив основи теорії імовірностей, довів важливий окремий випадок закону вел. чисел (теорема Б.); застосував диференціальне числення в геометрії; досліджував гідродинамічний опір тіл, що рухаються в рідині.

Бєрнхєм (Бєрнсєм) (Bernham) Джемс, 1905–87, амер. соціолог; політолог; критик марксизму і соціалізму; творець менеджменту; один з авторів теорії управлінської революції, згідно з якою влада в сучасному суспільстві переходить до нової класу керівників: менеджерів, інженерів.

Бєрнштейн Сєргий Натанович, 1880–1988, укр. математик; чл. АН УРСР, АН СРСР, Паризької АН, проф. Харківського унів., творець наукової школи, засновник і дир. Укр. інституту математичних наук у Харкові; понад 250 праць з математичної фізики, диференціальних рівнянь, теорії наближення функцій та теорії імовірностей (зокр., її аксіоматичне обґрунтування); *Теорія імовірностей*.

Бєроунка (Berounka), р. в Чехії, найдовша (ліва) притока Влтави; довж. 257 км (від витоків р. Мже); на Б. лежить Пльзень.

Бєрроуз (Burroughs) Вільям, 1914–97, амер. прозаїк; один з лідерів руху бітників; творець спеціфічної техніки колажу у письменництві; романи з галюцинаторними образами розгаду світу *Голлий сніданок*, *Міста червоних ночей*, *Кім в середні*.

Бєртельсманн АГ (Bertelsmann AG), найбільший нім. концерн засобів масової інформації з центром у Потерло і фірмами у багатьох країнах; виник після II Світової війни з видавництва, зас-

нованого 1835; видає наукову, художню літературу, журнали, словники та енциклопедії, випускає платівки, фільми, оптичні диски; співласник радіо- і телевізійних програм.

Бєртолуччі (Bertolucci) Бєрнардо, нар. 1941, іт. кінорежисер; фільми соціально-політичної (*Стратегія павука*, *XX століття*, *Біблійські помряють швидше*, *Конформіст*), побутової (*Останнє танго в Парижі*) тематики.

Бєрцєліус (Berzelius) Сєс Якоб, 1779–1848, шведський хімік і мінералог; проф. медичного інституту в Стокгольмі; визначив атомні маси 46 хім. елементів; відкрив селен, церій, торій, ввів поняття ізомерії, каталізу, алотропії, розробив сучасні символи хім. елементів.

Бєршадь, м., районцентр Вінницької обл., 15 тис. мшк.; підприємства машинобудівної, харчової, легкої промисловості; перша згадка в 1439 як про пригородну фортецю; одне з небагатьох містечок України, де після II Світової війни збереглась численна свр. громада.

Бєсінгер (Besinger) (Basinger) Кім, нар. 1953, амер. кіноактриса; ролі у еротичних драмах (*Божєвілля від коханця*, *Дєв'ять з половиною тиждєня*, *Прєт-а-порте*), комедіях (*Моя мацуха інопланетянка*); 1997 премія *Оскар* за роль у фільмі *Тємніші Лос-Анджєлєсу*.

Бєсєкєдє, пн., зовнішня частина Карпат в Україні, Словаччині, Польщі та Чехії, між ріками Бєчєвою та Черемошем; найвища вершина – Бабіна Гора (1725 м); діляться на Б. Сх. (в Україні – Горгані та Чорногора, у Польщі – Бєщадє), Б. Центр. (у Польщі – Низький Бєсєкєдє, у Словаччині – Ондавське нагір'я) та Зх. Б.; густа річкова мережа, часті повені; мішані та ялинові ліси, ярусні флори; нафта, природний газ, будівельний камінь; мінеральні джерела (курорти); туризм, зимові види спорту.

бєссє (пониження), на біржі: зниження цін на товари чи курсу цінних паперів.

Бєссєрєбє (Bessarabia, Бєсєрєбє), історико-географічна назва земелі, до складу яких входять частина території Чернівецької та Одеської обл. України та Рєспублєка Молдовє; у давнину заселєна племенами скіфів, гєтїв, даків, бєсєсів, антів; у IX ст. – тивєрцїв і улєчїв, X–XI ст. у складі Київської Русі, пізніше Гєлицько-Волинського князівства, у XIV ст. в Молдавському князівстві, з поч. XVI ст. завойована Османською імперією; за Бухарєстським договором 1812 увєйшла до складу Росії; після



Бермуди



Бермудське вітрильне оснащення

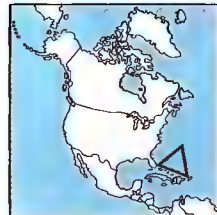

Бермудський трикутник

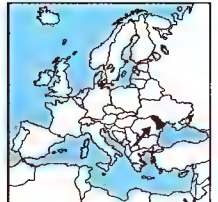

Бєссєрєбє

Різновиди бетонів

- в'язучі бетони важкі звичайні
- гравійний бетон тиробетон фіробетон террацо
- легкі бетони з інертним наповнювачем
- бетон на цегляному щебні шлакобетон
- легкі пористі бетони газобетон пінобетон армовані
- залізобетон армовані напружені пасмобетон струнобетон
- бетони з в'язучим наповненням асфальтобетон смолобетон



бівні мамонта (викопні рештки)



бівні слона

Бивні



Бирючина звичайна

Кримської війни пд. частина Б. приднана до Румунії, 1878 повернута Росії, 1918-40 знову у Румунії, 29 VI 1940 приднана до СРСР (Акерманський, Ізмаїльський, Хотинський повіти увійшли до СРСР, решта в Молдові).

Бессон (Besson) Люк, нар. 1959, фр. режисер, сценарист, продюсер; фільми *Остання битва*, *постмодерністська драма Підземка*, *мелодраматичні бойовики Нікіта*, *автобіографічний фільм Блакитна безодня*, *посткласичний трилер Леон*, *документальний фільм Атлантик*, *фантастика П'ятий елемент*, сценарій до фільму *Таксі*.

бетатрон, циклічний індукційний прискорювач електронів (бета-частинки); максимальна енергія бл. 300 Мев.

бетьель: 1) кушова рослина родини перцевих, яку кульгивують у тропічній Азії заради пряного листя; 2) суміш листків цієї рослини, насіння ареки та невеличкі негашеного вапна, що вживається для жування і збуджує нервову систему; вживається, зокр., в Пд. Азії, Малайзії та на Мадагаскарі.

Бетьельгає, друга за ступенем яскравості зірка у сузір'ї Оріона; змінна.

бетиль, прямокутний кам'яний стовп, який семітські народи вважали оселею божества; встановлюється на вівтарях у храмах, каплицях або підвідкритим небом (у ханаанській культурі – у Біблосі; у фінікійській та набатійській – у Петрі); зображення б. трапляються на різьблених стелах і наскальних рельєфах.

Бетовен Людвіг ван → Бетховен Людвіг ван

бетон, будівельний матеріал: одержують внаслід зв'язування і отвердіння суміші в'язучої речовини (найчастіше цементу), наповнювача (дрібного гравію) та води; крихкий матеріал, для збільшення міцності в нього закладають арматуру (армований б.). Т

Бетховен (Beethoven) Людвіг ван, 1770-1827, нім. композитор; один із найвизначніших композиторів, представник віденської класичної школи (разом із Й. Гайдном і В.А. Моцартом); 9 симфоній (3-я *Героїчна*, 9-та – з *кантатою* за *Одою до радості* Ф. Шіллера), опера *Фіделіо*, *меса Missa Solemnis*, увертюри (*Коріолан*, *Еґмонт*), 5 концертів і сонати для фортепіано (*Патетична*, т.зв. *Місячна*, *Аппасіоната*), сонати для скрипки (*Крейцерова*), струнні квіртети, пісні, обробив для голосу в супроводі фортепіано укр. народну пісню *Іхав козак за Дунай*; приятельовав з О. Розумовським.

Бец Володимир Олексійович, 1834-94: укр. анатом, гістолог, педагог, громадський діяч; проф. Київського унів., позбавлений кафедри у 1889 рр. соціалістичним керівництвом; колекція бл. 10 тис. анатомічних препаратів; праці з анатомії гол. мозку, дослідження будови надниркових залоз, розвитку і росту кісток (*Атлас людського мозку*, *Анатомічні та гістологічні дослідження*), історії України (*Історичні діячі Пд.-Зх. Росії*, разом з В. Антоновичем).

Бечуана, брит. протекторат 1885-1966, теп. незалежна Ботсвана.

бешамель, соус, що його готують з борошна, масла і молока; подають до білого м'яса, риби і овочевих страв (цвітної капусти, спаржі); назва походить від імені винахідника соусу маркіза Л. де Бешамеля (Bechameil).

Бещади, зх. частина Сх. Бескиди: між перевалом Пшеленч-Лушковська та Свічею (притокою Дністра); поділяються на Б. Зх. (у Польщі; найвища вершина г. Тарниця, 1346 м), в Україні – Бескиди Сх. (найвища вершина Стой, 1677 м); довгі гірські пасма; буково-смерекові ліси, полонини; Бещадський національний заповідник.

Беланов Ігор Іванович, нар. 1960, укр. спортсмен (футбол); 1985-89 виступав за київське *Динамо*, у складі якого володар європ. Кубка кубків 1986; кращий футболіст Європи 1986, володар Золотої м'яча.

Белоглазов Анатолій Анатолійович, нар. 1956, укр. спортсмен (вільна боротьба); олімпійський чемпіон 1980.

Белоглазов Сергій Анатолійович, нар. 1956, укр. спортсмен (вільна боротьба); олімпійський чемпіон 1980, 1988.

Бельци, м. в Молдові, на р. Реуті (притока Дністра); 159 тис. мшк.; залізничний вузол; цукрова, сільськогосподарських машин, легка промисловість, меблева фабрика.

Беляєва Тетяна Іллівна, нар. 1971, спортсменка (самбо); чемпіонка, 1993, 1994, 1996.

Бжезинський (Brzezinski) Збіґнєв Казімеж, амер. політолог пол. походж., проф. Колумбійського унів., м.ж. ім. Іорку; радник президента Дж. К. в справах державної безпеки, розробляв теорію постіндустріального суспільства; від 1998 почесний громадянин м. Львова.

бивні, д. розвинені різці верхньої щелепи у слонів, що їх іноді неправильно називають іклами; ростуть протягом

усього життя тварини; з б. одержують слонову кістку; 1

Бідгощ (Bydgoszcz), м. у Польщі, на лівому березі Висли; 386 тис. мшк.; центр промисловості, науки та культури; транспортний вузол; собори.

Бієвіна, ліс під Києвом, місце масових розстрілів у 30-х, в роки сталінських репресій.

Биков Василь, нар. 1924, білоруський письменник; оповідання та романи на військову тематику (*Альпійська балада*, *Облава*).

билини, епічні рос. народні пісні на героїчні або суспільно-будовні теми, які виникли в осн. у XI-XIV ст.; багато билин використали свої творчість рос. композитори (М.П. Мусоргський, М.А. Римський-Корсаков).

Бирранга (Бьрранга), гори в Росії, на півостр. Таймир; довж. 1100 км; вис. до 1146 м; складаються із докембрійських скель; кам'яниста тундра.

Бирючий острів, розширена пд. частина коси Федотова на пн. зх. Азовського м.; довж. 24 км, шир. бл. 5 км, від моря відмежований Утлюцьким лиманом; піщана морська рівнина, на якій трапляються валди черепашиника заввишки 0,7-0,9 м; входить до складу Азово-Сиваського заповідно-мисливського господарства.

бирючина (вовчі ягоди), куш. родини маслинових, росте в Євроазії і Пн. Америці; бл. 50 видів; в Україні – 2; найпоширеніша б. звичайна – листки еліптичні, зимостійкі, квітки білі, плоди – блискучі чорні ягоди; ліси і чагарники; культивують як декоративну рослину (живоплоті). 1

бистріць, мілкий відтинко русла р. (або потоку) із значним спадом води і порівняно швидкою течією води.

Бистриця, р., права притока р. Дністер; утворюється злиттям Бистриці-Надпирніської (довж. 94 км) та Бистриці-Солитинської (довж. 82 км) б. с. Вовчиці у Тисменицькому районі Івано-Франківської обл.; довж. 17 км, пл. басейну 2520 км², шир. річища 35-80 м, глиб. 0,2 до 4 м; живлення переважно снігове.

Битва за Атлантику 1939-45, боротьба між німцями та союзниками на морському та повітряному флотах; переміг в німців за контроль морських шляхів через Атлантичний ок.; у 1943 алантія здобули перевагу над німцями.

битва за Велику Британію у VIII-X 1940, боротьба між брит. і нім. авіацією; німцям не вдалося здобути перевагу в повітрі й це не дозволило їм розпочати вторгнення у Велику Британію.

битва за Дніпро 1943, одна з найбільших битв II Світової війни, наступальні операції рад. військ проти нім. армії в VII-XII 1943; ключовий момент – форсування Дніпра (IX); визволено Лівобережжю і частину Півобережжя України з Києвом, зрівняно нім. плани стабілізації фронту на Дніпрі.

битва народів, битва під Ляйпцігом 1813. **бичок трав'яний**, прісноводна риба із ряду окунеподібних; живе пер. у гірських річках і річках європ. підгір'я; довж. бл. 15 см; ікру охороняє самець. 1 **бичувальники** (flagellantes, флагеланти), релігійно-суспільний рух у XIII-XV ст.; мандрували Європою (Італія, Німеччина, Польща), шмагаючи себе й закликаючи до споуги; переслідувані Католицькою Церквою. 1

біатлон (зимове двоєборство), вид спорту, що полягає у поєднанні лижних перегонів та стрільби з малокаліберної гвинтівки з положення лежачи і стоячи (чоловіки – перегони на 10 км, 20 км

Біатлон Олімпійські чемпіони 1980-2002

чоловіки	
1980	Ф.Ульריך НДР А.Аляб'єв СРСР
1984	Е.Квалфос Норвегія П.Ангерер НДР
1988	Ф.-П.Ройч НДР Ф.-П.Ройч НДР
1992	М.Кіршнер Німеччина Ю.Редькін СНД
1994	С.Чепіков Росія С.Тарасов Росія
1998	О.І.Бьорндаллен Норвегія Г.Ганеволд Норвегія
2002	О.І.Бьорндаллен Норвегія О.І.Бьорндаллен Норвегія
жінки	
1992	А.Резцова Німеччина А.Місерські Франція
1994	М.Бедард Канада М.Бедард Канада
1998	Г.Куклева Росія Д.Дафовська Росія
2002	К.Вільгельм Болгарія А.Хенкель Німеччина А.Хенкель Німеччина



Бичок трав'яний



Бичувальники



Біб кіньський

і естафета 4x7.5 км: жінки – 7.5 км. 15 км. естафета 3x7.5 км). Т (с. 137)

біб, одногіздий, найчастіше багатонасінний плід, що розкривається по черевному та спинному швах; характерний для рослин родини бобових (напр., квасолі, акції).

біб кіньський, однорічна трав'яниста рослина родини бобових, кормова й овочева культура; плоди товсті стручки, що містять 1-5 істівних насінин, багатих на білок (25%), вуглеводи і вітаміни з групи В. I

Бі-Бі-еС (англ. BBS, Bulletin Board System), електронна дошка оголошень; невел. інформаційна система, яка уможливило обмін інформацією і комп'ютерними програмами, а також вихрстання електронної пошти; доступ здійснюється переважно через телефонну мережу.

Бі-Бі-Сі (BBC, British Broadcasting Corporation), Брит. Радіомовна Корпорація), установа, утворена у 1927 (засновник Дж. Рейт) з метою здійснення виключного права на радіомовлення, а від 1936 – телетрансляції у Британії; від 1938 транслює передачі для закордонних слухачів, на сьогодні 36 мовами, в т.ч. укр.

бібліографія: 1) галузь знань і практичної діяльності, яка займається описом книжок та ін. бібліотечних документів (з метою їх ідентифікації), правилами складання та користування фондів бібліографічних описів; 2) упорядкований згідно певних критеріїв фонд бібліографічних описів документів.

Бібліологічні вісті, укр. видання з питань бібліотекознавства, бібліографії, бібліофільства; виходили у Києві 1923-29.

бібліологія (наука про книгу, книгознавство), галузь науки, яка займається книгою в усіх аспектах – історичному, суспільному, технічному; включає спеціальні дисципліни, серед них – історія книги, бібліографія, видавничо справа, книжкова торгівля, бібліотекознавство, вивчення читацького попиту.

бібліотека, заклад, який збирає, опрацьовує, зберігає та дозволяє користуватися бібліотечним фондом, а також інформує про нього; приміщення, призначене для книжок (будинки, зали, меблі), і книгозбрня.

бібліотека Конгресу США (Library of Congress), у Вашингтоні, заснована 1800; найбагатша бібліотека світу; виконує функції національної бібліотеки США; амер. та міжнародний інформаційний, дослідний і координаційний центр, зокр., в галузі бібліотекознавства, наукової інформації та автоматизації; з 1942 видає *Національний зведений каталог* (National Union Catalogue) – одне з найважливіших бібліографічних джерел, що висвітлює світову виданичу продукцію; захищає авторські права (copyright).

бібліотекознавство, наукова дисципліна, яка займається дослідженням сукупності елементів, що складають бібліотеку, серед ін. – книгозбірню та її використанням, читачами, організацією та керівництвом бібліотечною мережею і системою (місцевою, державною тощо) і опрацюванням правил її роботи.

бібліотечна справа, сукупність теоретичних знань та практичних навичок, необхідних для фаху бібліотекаря; включає серед ін. правила збирання та опрацювання бібліотечного фонду.

Біг швидкісний на ковзанах
Класична бігова доріжка, коротка дистанція, а також ковзани (т. зв. Пенчен)

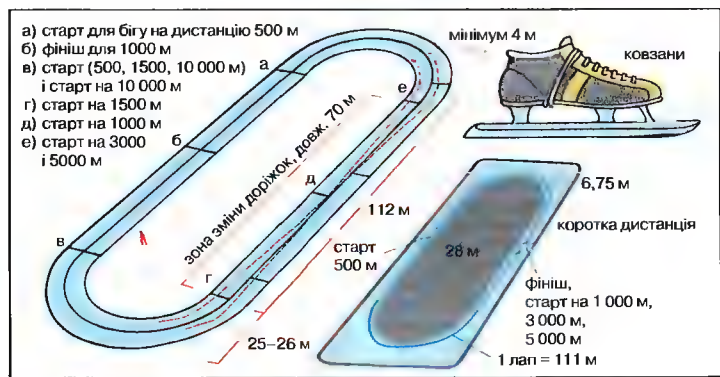

його використання, організацію бібліотечної роботи, будівництва та технічного оснащення бібліотек.

бібліофілія, любов до книг, їх колекціонування (також рукописів, екслібрисів), збереження, створення, дослідження, поєднані з широкими знаннями в цій сфері; вперше термін використано 1473.

біблістика, збірна назва наукових дисциплін, пер. історичних філологічних, що здійснюють дослідження Біблії.

Біблія (Святе Письмо), канонічна збірка творів різноманітної літературної форми, що вважаються священними книгами в юдаїзмі (*Старий Заповіт*) і в християнстві (*Старий і Новий Заповіти*).

Бібрка, м. районного підпорядкування Львівського обл., 4 тис. мшк.; згадки з 1211, маґдебурзьке право з 1469; підприємства будівельних матеріалів, харчової промисловості; собор XV ст.

біг швидкісний на ковзанах, зимовий вид спорту; ковзанярські змагання з бігу, що розігруються на дистанціях 500-10000 м на спеціальній льодовій доріжці довж. 333-10000 м або 111 м (коротка дистанція – шот-трек). I

бігамія (двоєженство), укладення подружнього зв'язку особою, котра уже перебуває у подружжі.

бігевіоризм, напрямок в психології XX ст., згідно з яким предметом наукових психологічних досліджень може бути тільки поведінка людей, а не недоступні об'єктивному експериментальному дослідженню явища свідомості; ґрунтується на тому, що поведінка є реакцією на якийсь подразник, а будь-які зміни поведінки людини та її розвиток є наслідком вивчення нових реакцій; започаткований в США Дж.Б. Вотсоном, розвинувтий Б.Ф. Скіннером (б. ради мильний), Е.С. Толменом, К.Л. Галлом та ін. (необігевіоризм).

бігль, англ. порода мисливських та декоративних собак; різної масті; гладко- та довгошерсті. I

бідермаєр, стиль меблярства і облаштування інтер'єрів, типовий для нім. міщанської культури 1815-18; набув поширення також у Центр. і Сх. Європі; прагнення до зручності, зашинок; функціональні меблі, світлі шпалери, драпіровані завіски, візерунчасті килими, мистецькі дрібнички. I

бідність, соціальне явище, яке полягає у нестачі достатніх матеріальних засобів для забезпечення життєвих потреб особи чи родини; більшість держав сві



Бігль

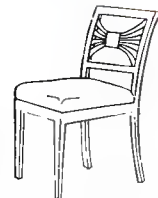

Крісло у стилі бідермаєр

домо здійснює цілеспрямовану діяльність у галузі соціального забезпечення, допомоги найбіднішим і подолання б., що знаходить свій вираз у структурі бюджету, плануванні видатків на соціальну допомогу.

Біляк Микола, 1930-2000, укр. живописець, родом з України, на еміграції в Канаді; у 1945 втратив руки; навчався живопису в Едмонтоні й Торонто; *Спас. Богоматір, Святий Юр, Чорнобильська Богоматір, Стерна*; Шевченківська премія 1995; останні роки жив і працював в Україні.

Бі Джайз (Bee Gees, The), брит. музична група; створений 1958 в Австралії браґами Гіббамі: Беррі, Робіном і Морісом; з 1966 у Лондоні; спершу мелодійні пісні у стилі поп, пізніше диско-музика, інспірована соло; хіти (*Give Talkin', Too Much Heaven, The Women in You, You Win Again*).

бієнале, мистецький, пер. міжнародний, захід (виставка, фестиваль), який відбувається кожні 2 роки або триває 2 роки; найвідоміші і найдавніші б. у Венеції (з 1895).

бізань: 1) вітрило, піднята на б.-щоглі; 2) на поч. складених слів означає зв'язок із такелажем, вітрильним оснащенням б.-щогли.

Бізе (Bizet) Жорж, 1838-75, фр. композитор; популярні опери *Шукачі перлин, Кармен*; музика до драми А. Додє *Арлезіанка*; твори для фортепіано та оркестру.

Бізерта (фр. Bizerte), портове м. у Тунісі; 99 тис. мшк.; нафтопереробний комбінат, цементна, рибна промисловість.

бізон, ссавець родини порожнисторогих; численні стада б. заселяли прерії та ліси Пн. Америки; вис. у холці бл. 2.5 м, маса бл. 1350 кг; вид втрачено від повного винищення. I

Бійма Олег Іванович, нар. 1949, укр. кінорежисер; художні фільми (*Лючія ді Ламмермур*), телевізійні кіносеріали (*Злочин з багатьма невідомими*); Шевченківська премія 1996.

Бікіні → Маршаллови о-ви.

білан капустяний, метелик, належить до біланових; його гусень живиться капустяними рослинами. може завдавати шкоди. I

біланові, родина денних метеликів; бл. 1.5 тис. видів; мас біле або жовте забарвлення, тропічні види – яскраві; найбільш розповсюджені лимонниця та шкідник б. капустяний. I

Біланюк Олекс, нар. 1926, амер. фізик укр. походження; нар. на Лемнівці, після II Світової війни на еміграції у



Бізон американський

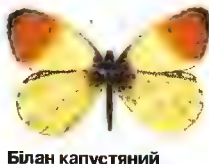

Білан капустяний

Бельгії, пізніше США: проф. унів. Ро-честера, Буенос-Айреса, Свартморського коледжу (США), чл. НТШ, закордонний чл. НАНУ; відкрив (разом з Е. Сударшаном і В. Дешпанде) існування тахіонів – елементарних частинок, які рухаються із наддівовою швидкістю й недоступні арсеналові сучасної експериментальної фізики.

Білас Михайло Якимович, нар. 1924, укр. художник текстилю та моделювання одягу;obelени *Коліскова, Войківська мадонна, Моя дорога*, аплікації *Гуцульське весілля, Косівський базар*.
біла раса людини → європеїдна раса.

білатералізм, система міжнародних розрахунків, при яких відшкодування заборгованості та зобов'язань однієї країни перед ін. здійснюється двостороннім шляхом (білатерально), на умовах, окреслених двосторонніми угодами.

Біла Церква, м. у Київській обл., на березі р. Росі (притока Дніпра), райцентр; 204 тис. мешк.; гумова (шинна), машинобудівна (сільськогосподарська, електротехнічна) будівельних матеріалів, легка, харчова промисловість; сільськогосподарський інститут; Миколаївська церква (1706), торгові ряди (1809–14), класицистичні собор св. Іоанна Предтечі та Преображенський (XIX ст.); дендропарк Олександрія з комплексом паркових споруд (заснований у XVIII ст.). Відоме з XI ст. п. н. Юр'їв, сучасна назва з 1334; від 1363 у Вел. князівстві Литовському та Речі Посполитій, 1651 тут укладено Білоцерківську угоду, з 1793 у Рос. Імперії.

Білаш Олександр Іванович, нар. 1931, укр. композитор; 2 оперети (*Лесенка про Київ*), пісні *Два кольори, Лелеченьки, Ясени*; Шевченківська премія 1975.

Білгород-Дністровський, районний центр Одеської обл., на Дністровському лимані Чорного м.; 55 тис. мешк.; морський порт, транспортний вузол; фортеця XV ст. Відомий з VI ст. до н.е. (давньогрек. м. Тира), у X ст. н.е. давньоруське м. Білгород, у 1503–1944 Акерман.

Біле море, м. басейну Пн. Льодовитого ок., у Європ. Арктиці між Кольським півостр. і Канін; 90 тис. км²; гл. до 330 м; Солонечні о-ви; високі припливи; порт Архангельськ.

білети казначейські: 1) емітовані державою паперові гроші у вигляді безтермінових, безпроцентних зобов'язань, б. к. не стосуються правила щодо покриття їх вартості золотом чи ін. цінностями; 2) казначейські облигації, коротко-

термінові, безпроцентні грошові зобов'язання держави, емітовані у формі термінової позики, з метою наповнення бюджету; вони також є інструментом впливу на ринок грошей.

Білецький Леонід, 1882–1955, історик укр. літератури, дійсний чл. НТШ, віцепрезидент УВАН, проф. укр. унів. у Львові 1920–23, проф. УВУ; фольклорист та театральні студії; *Перспективи літературно наукової критики, Історія української літератури*.

Білецький Олександр Іванович, 1884–1961, укр. літературознавець, чл. АН УРСР, АН СРСР, дир. Інституту літературим. Т.Г. Шевченка; дослідник спадщини С. Полоцького, творчості Сосяри, Тичини, Рильського, давньої та класичної укр. літератури; один з авторів академічної *Історії укр. літератури*; шкільні підручники.

Білий Дім (White House), назва офіційної резиденції президента США у Вашингтоні; збудований 1792–1800, стало пофарбований набіло (авідси назва).

Білик Іван Іванович, нар. 1930, укр. прозаїк, перекладач; романи про історію древнього Києва *Меч Дрея, Похорон боїв*; романи *День народження Золої риби, Земля Королеви Мод*; вільний переклад *Історії Геродота Золотий Ра*; переклади з болгарської; Шевченківська премія 1991.

Білики, родина майстрів укр. кераміки із с. Опішні на Полтавщині; Василь Андрійович, нар. 1924, куманці, барильця, баклаги, набори; В'ячеслав Іванович, нар. 1940, скульптурний посуд, скульптура малих форм; Іван Архипович, 1910–99; Шевченківська премія 1999; традиційний посуд, поливаний, у вигляді тварин (*Лев, Баран, Кінь*); Анастасія Савіна Б.-Ношвайло, нар. 1930, поливаний розписаний іршички та статуетки.

Білянський Михайло, 1882–1921, кпт. III рангу, 1918 морський міністр уряду УНР, 1919 командувач 1 ою див. морської піхоти, 1920 міністр внутрішніх справ, учасник 2-го Зимового походу, загинув під Базаром.

білі карляки, зрізки з масою, співмірною з масою Землі, та величезною густиною (10⁸–10¹⁰ кг/м³); остання стадія еволюції зрізок середньої маси.

білі хорвати, сх.-слов'янське плем'я (союз племен), VII–X ст. проживали в районі Карпатських гір та верхів'ях Дністра, наприкінці IX ст. увійшли до складу Київської Русі; осн. заняття: скотарство, мисливство; після розпаду

союзу племен переселилися на Балканський півостр. (з ними пов'язують походження пл.-слов'янських хорватів); згадуються у творах Константина VII Багрянородного (Вел., або Біла Хорватія) і Масуді, у *Повісті временних літ*.

білінгвізм, індивідуальне або колективне використання двох мов у межах однієї соціальної (або державної) спільноти у різних сферах комунікації.

білірубін, оранжево-червоний барвник жовчі, який розкладається бактеріями в шлунково-кишковому тракці; при захворюваннях печінки і жовчних шляхів потрапляє у кров і накопичується у шкірі (жовтяниця).

білки, біополімери, утворені залишками амінокислот, сполучених пептидними зв'язками в поліпептидні ланцюжки. в яких послідовність залишків, характерних для кожного білка, записана в молекулі ДНК у вигляді генетичного коду; б. присутні в усіх живих організмах, під впливом багатьох чинників відбувається їх денатурація; є осн. елементом або беруть участь в багатьох фізіологічних процесах; залежно від функцій, які виконують, б. діляться на: транспортні, нагромаджуючі, структурні, регулюючі, токсини, антитіла (імуноглобуліни), гормони, ензими та скорочувальні б.; б. є необхідною складовою продуктів харчування тварин і людини.

білкоподібні, родина гризунів, що живуть на всіх континентах, крім Австралії; бл. 250 видів; пер. на деревах (мають довгий пухнастий хвіст, деякі види – літальні перетинки), а також наземні (риють нор); збирають запаси корму, деякі впадають у зимову сплячку; ховрашки, бабаки, білка звичайна (довж. тіла бл. 24 см, довж. хвоста бл. 20 см), лісовий лис та паркні Євразії, охороняються.

Біллануєва (Villanueva) Карлос Рауль, 1900–71, мексиканський архітектор; численні будови, де сучасна форма і техніки поєднуються з пластичним мислительством; житлові райони, будинки в унів. Містечку Каракаса (в т. ч. Олімпійський стадіон).

білля, у США та Великій Британії проєкт закону, запропонований на розгляд парламенту.

Біль про права (Bill of Rights): 1) англ. закон 1689, яким влада короля обмежується на користь парламенту; 2) у США назва перших 10 поправок до Конституції (ухвалені 1789–91), якими гарантовано громадянські права.

Біловезька пуща, територія у Білорусі та Польщі. поросла лісом; площа бл. 87,6 тис. га; деревостан представлений усіма типами рівнинних лісів; охороняється зубр і бл. 900 видів рослин.

Біловезька угода 1991, укладена гол. Верховної Ради Білорусі С. Шушкевичем, президентами Росії Б. Єльциним та України Л. Кравчуком у Біловезькій Пущі (Білорусь) 8 XII 1991; проголошувала припинення існування СРСР і створення Співдружності Незалежних Держав.

Білогорськ (до 1945 Карасу Базар), м., райцентр в АР Крим, 20 тис. мешк.; підприємства будівельних матеріалів, харчової, легкої промисловості. Відомий з XV ст.

Білозерський Василь Михайлович, 1825–99, укр. громадський діяч, вчений, педагог; один з організаторів Кирило-Мефодіївського товариства, заарештований і засланий до Петроза водська; пізніше у Петербурзі, ред. журналу *Основа* (1861–62).

Білозір Ігор, 1955–2000, укр. композитор, естрадний співак; з 1979 керівник вокально-інструментального ансамблю *Ватра*; пісні *Пісенничне перевесло, Материна світлиця*.

Білокінь Надія Аврамівна, 1893–1981, укр. майстриня народного декоративного розпису із с. Петрівківка Дніпропетровської обл.; традиційні квіткові мотиви, жанрові композиції (*Весілля, Роман та Оксана*).

білокрив'я, хвороба кровотворної системи, яка полягає у надмірному утворенні та неправильному дозріванні лейкоцитів.

Білокур Катерина Василівна, 1900–61, укр. художниця-самоук, жила й працювала у с. Богданівка на Київщині; рослинні та квіткові композиції, пейзажі, натюрморти; тонке відтворення форм живої природи, підкреслене відчуття об'ємності; *Квіти й калина, Рожі та троянди*.

Біломоро-Балтійський канал, у Росії, поєднує Біле м. з Онезьким оз. і Балтійським м.; довж. 227 км. Збудований 1932–33 в'язнями (пер. селяни, котрі не бажали йти в колгоспи), кількадесят тис. котрих загинули; ув'язнених будівельників називали *з/к* (з/ек), пізніше цей термін поширився на весь ГУЛАГ.

Білорусь (Беларусь, Республіка Білорусь), держава у Сх. Європі; поділяється на 6 обл. Більша частина території рівнинна; зі зх. на сх. тягнеться Білоруське пасмо (вис. до 345 м), на пд. – Полісся; понад 10 тис. оз.; найбільш р.:



Білка звичайна

Дніпро з Прип'яттю, Березиною та Сожем, Зх. Двіна, Німан; на зх. – Біловезька Пуща; близько 1/4 території сильно уражено після вибуху Чернобильської АЕС. Білоруси 78%, росіяни 13%, поляки 4%, українці 3% та ін.; більшість віруючих православні; природний приріст від'ємний – 1,9%; міське населення 67%; найбільші м.: Мінськ (столиця), Гомель, Могильов, Вітебськ, Гродно, Брест. Вел. залежність від Росії, початковий етап економічної реформи; видобуток калієвих солей; промисловість: електротехнічна та електронна, автомобілебудування (в т. ч. вантажних автомобілів), машинобудування й металообробка, хім. та нафтохім. (добрива, хімікати, пластмаси), легка (ляна, трикотажна, шкарпана) та харчова; сільськогосподарські культури: зернові (жито, пшениця, овес), картопля, цукрові буряки, льон; тваринництво (скотарство, свинарство); транзитні комунікаційні лінії і трубопроводи; міжнародний аеропорт Мінськ. Історія. Від IX ст. в складі Київської Русі; в XIV ст. завойована Литвою; під час поділу Речі Посполитої 1772-95 анексована Росією; 1918 захоплена більшовиками, які 01 І 1919 проголосили Білоруську РСР; після пол.-більшовицької війни 1919-1920 поділена між Польщею і рад. Росією; 1939 зх.-білоруські землі, які знаходилися у складі Польщі, були приєднані до Білоруської РСР; у X 1991 Білорусія проголосила незалежність (у IX 1991 змінила назву держави на Республіку Білорусь); 7 XII 1991 разом з Росією та Україною утворила Союз Незалежних Держав (СНД), 1994 нова конституція, перші президентські вибори; з 1994 президент А.Г. Лукашенко; у 1996 Білорусія та Росія утворили в рамках СНД Союз Суверенних Республік; 1996 референдум про поправки до конституції, які розширили повноваження і збільшили термін перебування на посту президента. 1999 між Б. і Росією укладено договір про створення Союзу двох держав. К

білоруська мова, одна із сх.-слов'янських мов, використовується в Білорусі, а також у Польщі, суміжних обл. Росії, України, Литви, Латвії та ін., за межами Білорусі – в Канаді, США та ін.; походить від давньоруської мови; 2 осн. діалекти; пам'ятки із власне білоруськими елементами з XIV ст., сучасна літературна мова з XIX ст.; писемність на кириличній основі.

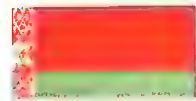
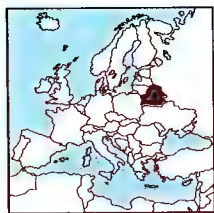

Білорусь
207,6 тис. км²
10,3 млн. мшк. (2001)
49 мшк. на км²
Столиця: Мінськ
Державні мови:
білоруська, рос
Грошова одиниця:
рубель



Білотка альпійська

Білоруське пасмо, простирається гол. чином на території Білорусі (частково у Польщі); вис. 346 м (найвища точка Білорусі).

Білоствінний Олександр Михайлович, нар. 1959, укр. спортсмен (баскетбол); олімпійський чемпіон 1988.

Білосток (Białystok), м. у Польщі, над р. Бялою; 277 тис. мшк.; центр легкої, харчової, телевізійної, складової промисловості; важливий центр торгівлі; транспортний вузол; центр науки та культури, осередок науки та культури білоруської меншини; під час нім. окупації 1941-43 – гетто (бл. 40 тис. осіб).

білотка (едельвейс), багаторічна рослина родини складноцвітих, росте в горах Європи та Азії; густо опушена білими волосками, квіткові кошички зібрані в голівку, огорнену розеткою з листків; в Україні один вид – б. альпійська, росте на вапнякових схилах Карпат, потребує охорони; вирощують як декоративну рослину. І

Білоус Дмитро Григорович, нар. 1920, укр. письменник, перекладач; чл.-кореспондент АН УРСР; сатиричні твори *Обережно: слів!*, книжки для дітей *Веселий култ*, *Гриць Гачос*; переклади з болгарської; Шевченківська премія 1990.

білоцвіт, весняна рослина родини амарилісових, росте в тінистих гірських і підгірських лісах; квітки білі у жовту цяточку, звисаючі; декоративна рослина; потребує охорони.

Білоцерківець Наталка Геннадівна, нар. 1954, укр. поетеса, критик; поетичні збірки *Листопад*, *Алерія*, збірка літературно-критичних праць *У контексті епохи*.

Білоцерківський договір 1651, укладений 18 (28) IX в Білій Церкві між пол. урядом та Б. Хмельницьким після Берестецької битви; в Україні відновлювалися пол. влада, шляхти поверталися маєстності, козацький реєстр скорочувався з 40 до 20 тис., козацькою територією визнавалося лише Київське воеводство, гетьман позбавлявся права зносин з ін. державами; 1652 анульований Б. Хмельницьким.

біль, відчуття, пов'язане з дійсним або потенційним ушкодженням тканин організму подразниками (механічними, хім., термічними), які збуджують його рецептори; б. може виникати як психічне явище; фізіологічний б. є захисною реакцією організму на дію шкідливих чинників, патологічний б. сигналізує про патологічні процеси в організмі.

Більбао (Bilbao, баскською Ibaizabal), м. в Іспанії (Країна Басків), на узбережжі Біскайської зат.; 384 тис. мшк.; економічний центр Країни Басків; машинобудівна, нафтопереробна промисловість, атомна електростанція; вел. морський порт, аеропорт; унів.

більйон, тисяча мільйонів, або 10⁹ (у деяких країнах б. дорівнює мільйону мільйонів, або 10¹²).

Більськ, с. Котелевського району Полтавської обл., на правому березі р. Ворскла; 2 тис. мшк. Поблизу Б. – найбільше з українських поселень скіфського часу (V-III ст. до н. е.), ймовірно м. Геродотом; зберігся курганний могильник, 3 городища: Зх., Сх., Куземське (площа 4,5 тис. га, довж. валів – 27,6 км).

Більче Золоте (до 90-х XIX ст. Більче), с. Борщівського району Тернопільської обл., у долині р. Серет (притока Дністра); 2,5 тис. мшк. Вперше згадується 1482; на околицях Б. З. поселення середнього палеоліту, трипільської та черняхівської культур; на березі р. Серет залишки одного з найбільших давньоукр. городищ (зберігся значеский жетровник).

більшість абсолютна, вимога, аби кількість голосів у підтримку рішення була більшою за половину заг. к-ті тих, хто проголосував.

більшість відносна, принцип, за яким для здійснення вибору між кількома кандидатами вистачить, аби один з них здобув більше голосів, аніж будь-який ін. претендент.

більшість звичайна, вимога, аби к-ть голосів на підтримку пропозиції чи кандидата була більшою від к-ті голосів проти, без урахування к-ті голосів тих, хто утримався від голосування.

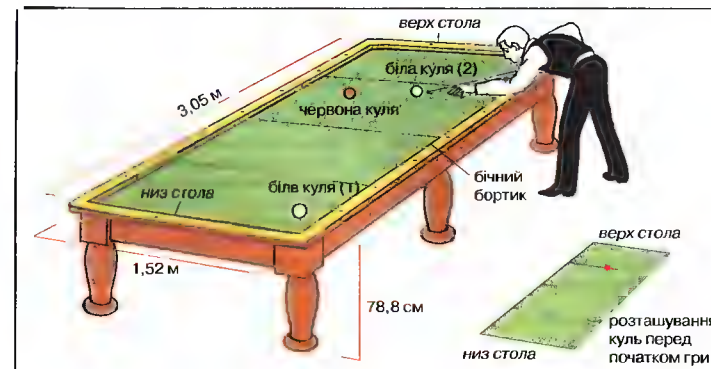

більшість кваліфікована, число голосів, більше від половини загальної к-ті голосуючих, яке визначається співвідношенням відданих голосів та к-ті осіб, котрі беруть участь у голосуванні.

більшовики, рос. комуністична партія; з 1903 керувана В. Леніном фракція Російської соціал-демократичної робітничої партії; назва виникла після того, як на II з'їзді (1903) прихильники В. Леніна здобули більшість (*більшність*) у керівних органах партії (альтернативна група відтоді називалася *меншовики*); з 1912 самостійна партія; 1917 б. почали боротьбу за владу в Росії (жовтнева революція); після перемоги у громадянській війні 1917-22 утворили СРСР; партія б. з 1918 використовувала назву РКП(б), з 1925 ВКП(б), з 1952 КПРС.

білярд, тисяча більйонів, або 10¹².

білярд, спортивна і товариська гра, що проводиться на дерев'яному або мармуровому столі, вкритому зеленим сукном і облямованому бортиком; києм біють по білярдній кулі так, щоб вона алуčila в ін. кулі чи потрапила в одну із луз (отворів у столі); багато різновидів (снукер, пул, каром, б. із грибом). І **Білялов** Февзи Муждабасвич, нар. 1936, укр. співак (баритон) кримско-татарського походження; засновник, художній керівник татарського ансамблю пісні *Хайтарма*.

Біляшівський Микола Федорович, 1867-1926, укр. учений та громадський діяч; чл.-засновник ВУАН, чл. НТШ, Всеукр. археологічного комітету; 1902-23 організатор і дир. Київського міського художньо-промислового і наукового (теп. Центр. історичний) музею; у роки I Світової війни уповноважений Рос. АН

Білярд
Французький різновид – каром; спортсмен під час удару і схема розташування куль на столі перед початком партії

для охорони пам'яток культури у Галичині та Буковині, з 1917 гол. Центр. комітету охорони пам'яток старовини й мистецтва в Україні; ред. журналу *Археологічний літопис Пд. Росії*; в 1906 обраний чл. Рос. Державної Думи, належав до укр. фракції; археологічні дослідження пам'яток Волині та Київщини, численні праці з музейництва, археології, нумізматики (*Монетні скарби Київської губернії*, *Сліди первісної людини на берегах р. Дніпро поблизу Києва*, *Княжа гора*).

біметал, матеріал (елемент), складений з 2 міцно з'єднаних між собою всією поверхнею шарів металів (або сплавів) з різними механічними, фіз. або хім. властивостями.

біметалізм, тропцова система, в якій законним платіжним засобом є 2 метали (золото й срібло).

біно, азартна гра, різновид лотереї; полягає у знаходженні номерів на своєму білеті й оголошенні виграних номерів.

Біне (Binet) Альфред, 1857-1911, фр. психолог; дир. Сорбоннської психологічної лабораторії, один з перших представників експериментальної педагогіки та психології; 1905 розробив (з Т. Симоном) групу тестів для дослідження інтелекту 3-12-річних дітей; запровадив поняття розумового віку.

бінокль, оптичний прилад, який полегшує спостереження віддалених предметів обома очима; складається з двох відповідно з'єднаних зорових труб. 1

Бінош (Binoche) Жюльєт, нар. 1964, фр. актриса; ролі у побутових драмах *Сімейне життя*, *Нестерпна лежкість буття*, *Збиток*, *Погана кров*; 1996 премія Оскар за роль другого плану у фільмі Е. Мінгеллі *Англійський пацієнт*; 1994 премія у Венеції і *Сезар* за роль у фільмі К. Кесльовського *Три кольори: синій*.

біо-, перша частина складних слів, яка вказує на їх зв'язок з життям і життєвими процесами, напр., біологія, біографія, біосфера.

біогаз, горючий газ, суміш гол. чином метану і двоокису вуглецю; утворюється внаслідок безкисневої ферментації органічних речовин; природний б. (т.зв. болотний газ) утворюється, пер., з целюлози; одержуваний з рослинних і тваринних решток та стічних вод б. використовують як побутовий (опалювальний) газ.

біогенез, виникнення найпримітивніших часток живої матерії із простих органічних і неорганічних сполук; бл.

3-4 млрд. років тому започаткував подальшу еволюцію організмів.

біогенетичний закон, закон біології, згідно з яким особини певного виду проходять у зародковому розвитку ті ж стадії, через які пройшов еволюційний шлях, що призвело до виникнення цього виду; сформульоване 1866 Ф. Мюллером і Е. Геккелем.

біографічний метод, у літературознавстві спосіб вивчення тексту, при якому біографія письменника розглядається як визначальний момент творчості.

біографія, розповідь про життєвий шлях людини (найчастіше видатної), пер. у зв'язку з важливими суспільними подіями її часу.

біодеградація, розклад хім. речовин на воду і двоокис вуглецю та прості нетоксичні хім. сполуки, який відбувається під дією мікроорганізмів.

біодинамічне сільське господарство → екологічне сільське господарство

біоетика, розділ етики, який аналізує моральне дилему, що виникає в практиці медичної й біологічної науки (ск. проведення медичних експериментів на людях чи тваринах, абортів, генетичного клонування).

біоінженерія (біопродесорна інженерія), галузь біотехнології, яка вивчає технологічні та економічні проблеми біотехнологічних процесів при їх застосуванні в промисловому масштабі; прикладом може бути оптимізація існуючих та розробка нових мікробіологічних і біохім. процесів; важливим напрямком б. є біопрепарування, тобто очищення продуктів.

біокліматологія, наука, що вивчає залежність фізіологічних процесів рослин, тварин і людини від клімату та їх поширення на Землі.

біологічна кореляція, взаємозалежність деяких особливостей будови і функцій організмів; напр., у жуйних тварин: наявність 4-камерного шлунка, парнокопитності та характерної будови зубів; цей біологічний принцип, відкритий Ж. Кюве, покладений в основу реконструкції вишких організмів.

біологічний годинник → біологічні ритми.

біологічні ритми, періодичні посилення біологічних процесів і фізіологічних функцій організмів залежно від впливу зовнішніх (напр., пори року, пори дня) і внутрішніх (т.зв. біологічного годинника) факторів.

біологія, наука про живі організми, їх будову, функції, розвиток особин і ро-

дів, спадковості, мінливість, взаємні стосунки, систематику, поширення на Землі теп. і в минулому.

біологія молекулярна, напрямок досліджень на перетині біол. наук (біохімії, біофізики, генетики тощо), вивч. гол. чином, взаємозв'язок між будовою високкомолекулярних речовин та їх функціями в живій клітині, напр., дослідження нуклеїнових кислот привели до відкриття генетичного коду і способу передачі генетичної інформації клітинам потомства; як ділянка б. м. розвивається т.зв. генна інженерія.

біоломіміценція, світління деяких видів риб, комах, амєб та ін., що викликається ензимним окисненням певних груп хім. сполук (т.зв. люциферин) або бактеріями в організмі риб.

біом, сукупність рослинних і тваринних організмів, що заселяють вел., екологічно диференційований сухолупутний простір, напр., хвойні ліси Канади, євразійська тундра; до складу б. входять різні біоценози.

біомаса, маса органічної матерії, що міститься в тваринних чи рослинних організмах певного простору; вимірюється у еквіваленті т.зв. сирої (натуральної маси організмів) чи сухої (безводної маси) маси, у перерахунку на органічний вуглець або одиниці енергії.

Біонді (Blondi) Метт (Метью), нар. 1965, амер. плавець; 7-разовий олімпійський чемпіон (1984, 1988, 1992) на спринтерських дистанціях, вільним та комплексним стилем; багаторазовий чемпіон світу.

біополімери, загальна назва високомолекулярних органічних сполук тваринного та рослинного походження, напр., білки, нуклеїнові кислоти, полісахариди.

біоритми (біологічні ритми), регулярні кількісні та якісні зміни життєвих процесів на всіх рівнях життя.

біосинтез, процес утворення живими організмами складних органічних сполук зі сполук простих під впливом дії ензимів.

біосинтез білка, тегічно зумовлений ферментативний процес в живих організмах, що полягає у еволюційні амінокислот в поліпептидні ланцюжки з певним чергуванням амінокислот; відбувається в рибосомах під дією деяких рибонуклеїнової кислоти (ДНК), рибонуклеїнових кислот та аденозинтрифосфорної кислоти (АТФ); в б. розрізняють 2 осн. етапи - транскрипцію і трансляцію; бл. половиною білків організму синтезує печінка.



Біосфера
Зона життя на Землі займає понад 20000 м; спори і насіння заносяться на вис. понад 10000 м; деякі морські організми зустрічаються на глибині до 11000 м, якої досягають тільки дослідні прилади



Бінокль

Призми зменшують довжину зорової труби та повертають зображення у нормальне положення

біосфера, зона активного життя; займає нижню частину земної атмосфери, гідросферу і верхню частину літосфери. 1 **біосферний заповідник**, унікальна у світовому масштабі територія, яка підлягає особливій охороні з огляду на геологічні достоїнства, рельєф місцевості, водні зв'язки, флору чи фауну; ос. цінні для комплексних порівняльних наукових досліджень і моніторингу середовища території; б. з. затверджує ЮНЕСКО; існують у бл. 70 країнах; в Україні цей статус мають Чорноморський б. з. та Асканія-Нова.

біотехнологія, галузь науки на основі біохімії, генетики, мікробіології і технічних наук, яка вивчає можливість використання мікроорганізмів і тканинних культур в технологічних процесах, напр., у в-ві сироваток, гормонів, ензимів, а також для в-ва з органічних відходів повноцінного продукту.

біотит, мінерал класу силікатів; чорний або бурий, інколи з відтінками, скляний блиск; частий складник магматичних і метаморфічних порід.

біотоп, природне середовище зі своєрідним комплексом факторів неживої природи, що становлять основу життя даного біоценозу.

біохімія (біохемія), фізіологічна хімія, наука про хім. будову живих організмів та хім. властивості й енергетичні процеси в них.

біоценоз, комплекс популяцій різних видів тварин, рослин і мікроорганізмів, які заселяють певне середовище (біотоп); автономна екологічна одиниця з динамічною біол. рівновагою.

біпатрид, особа, яка є водночас підданою двох або більше держав.

біплан, літак, що має дві несучі площини (дві пари крил), які становлять одне ціле, напр., Ан-2. 1

бір, хвойний ліс, або ліс з переважанням хвойних дерев; існує кілька типів, характерних для різних біотопів, напр., сосновий (сухий) б. гірський б. (на неродючих ґрунтах), мішаний б. - на родючих ґрунтах.

бірет, головний убір різноманітного вигляду і кольору; частина католицького і протестантського літургійного одягу; також ознака гідності високого звання або світської посади (напр., б. професорський, суддівський). 1

біржа, форма організованого ринку, на якому відбуваються трансакції купівлі-продажу; за предметом трансакцій б. можна поділити на: фондові, товарні, фрахтові, страхувальні та ін.

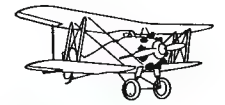

Біплан



Бірет

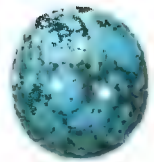

Бірюза



Бісектриса

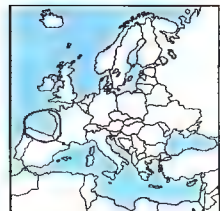

Біскайська затока

The Beatles

- Десять хітів та альбому
- Love me do 1962
 - She loves you 1963
 - Please please me 1963
 - A hard day's night 1964
 - Beatles for sale 1964
 - Can't buy me love 1964
 - Help 1965
 - Rubber soul 1965
 - Revolver 1966
 - Segeant Pepper Lonely Hearts Club Band 1967
 - Penny Lane/ Strawberry fields forever 1967
 - All you need is love 1967
 - Magical mystery tour 1967
 - Hey Jude 1968
 - The Beatles Yellow submarine 1969
 - Abbey Road 1969
 - Let it be 1970

біржовий бюлетень (таблиця курсів), щоденно публіковані фінансовими та товарними біржами звіти про рівень цін та котировань, за якими здійснювалися біржові операції; містить найвищі й найнижчі котировання та ціни, зафіксовані упродовж дня.

Бірка, торговельне м. вікінгів у Швеції на о-ві Б. (оз. Меляр), на зх. від Стокгольму (поч. IX ст. – бл. 970); збереглися фрагменти м. та укріщеного города, оточені валами й частоколом; понад 2000 курганних могил.

Біркенау (Birkenau), І 1942 – І 1945 частина табірнього комплексу Аушвіц-Біркенау (→ Аушвіц) у Бжезінці, Польща.

Біркин (Вєркпн) Джейн, нар. 1947, англо-фр. актриса, співачка; ролі у фільмах *Фотозбільшення*, *Охоронець*, *Тренує свою праву*, *Туза за татусем*, *Цементний сад*.

Бірма → М'янма.

Бірмінгем (Birmingham), м. у Великій Британії (Англія); 1 млн. мшк. (територія метрополії Вест-Мідландз - 2,6 млн.); вел. центр промисловості (ос. автомобільної); міжнародні ярмарки; аеропорт; 3 унів.; ботанічний сад.

Бірмінгем (Birmingham), м. у США, найбільше у штаті Алабама; 265 тис. мшк., міська агломерація 860 тис. мшк.; металургійна, машинобудівна промисловість; 2 унів.

бірюза, блакитний або блакитно-зелений мінерал, водневий фосфат міді та алюмінію; дорогоцінний благородний камінь; використовують здавна. І

Бісер (Bissiere) Роже, 1888-1964, фр. мандр. спершу пред-тзаники кубізму, після 1945 колоризм; основоположник та шизму; ранні твори – монументальні пейзажі; у 1940-х створив черні комюніції зі шматочків gobleny.

Бісау, столиця і порт Гвінеї-Бісау, б. Атлантичного ок.; 125 тис. мшк.; харчова промисловість; гончарне ремесло; міжнародний аеропорт. Засноване наприкінці XVII ст. португальцями – фр. і факторія торгівлі невільниками; 1941-74 столиця колонії Гвінея-Порт.

бісексуалізм, порушення статевої ідентифікації, скрування статевого потягу як до протилежної, так і до власної статі.

бісектриса, напівпряма (промінь), що виходить з вершини кута і ділить його навпіл. І

Біскайська затока, басейн Атлантичного ок. між Францією та Іспанією; 194 тис. км²; дл. до 5203 м; часті шторми;

порти: Бордо, Ла-Рошель (Франція), Більбао (Іспанія), К

Бісмарк (Bismarck) Отто фон, 1815-98, прсм'єр-міністр Пруссії з 1862, у 1871-90 – канцлер Нім. імперії; об'єднав Німеччину під гегемонією Пруссії; у внутрішній політиці вів боротьбу з католицькою опозицією і соціалістами.

Біссет (Bisset) Жаклін, нар. 1944, англ. кіноактриса; ролі в побутових фільмах (*Аеропорт*, *Безодня*, *Басамі та знамениті*), детективах (*Вбивство у Східному експресі*), комедіях (*Чудовий*).

бісус (бісусні нитки), пучок шовковистих ниток, за допомогою яких двостулкові молоски кріпляться до черепашки; утворюються із затвердівших виділень спеціальної залози біля основи ноги молоска.

біт, базова найменша одиниця інформації, що відповідає одному з двох станів: так або ні; у двійковій системі числення позначається 0 або 1.

біт гілаві, у архітектурі стародавнього Сх. тип будинку, розповсюдженний пер. у Пн. Сирії, Анатолії та Месопотамії, що часто застосовувався в палацових комплексах і храмах; прямокутна у плані будівля зі входом у довшій стороні, складається з відкритого колонного портика і широкою низької зали.

Бітлз (Beatles, The), брит. вокально-інструментальний ансамбль; створений 1958 у Ліверпулі, розпався 1969; вплинув на розвиток рок-музики, також на моду та спосіб життя молоді; здобув світову славу (г.зв. бітломанія); у складі (всі вокалісти): гітарист Дж. Гаррісон, гітарист, композитор, автор текстів Дж. Лешнон, гітарист, композитор, автор текстів П. Мак-Картні, ударник Р. Старр (справжнє Р. Старкєй); учась у фільмах (*Ліфті*); хіти, записи платівок. Т

бітнік (beat generation), неформальний суспільно-літературний рух, який виник після ІІ Світової війни у США як бунт проти усталеного способу життя суспільства й цивілізації Зх. (Дж. Керуак, А. Гінзберг).

Бітов Андрій Георгійович, нар. 1937, рос. письменник; майстер аналітичної прози (збірка оповідань *Аптекарьський острів*, повість *Людина у краєвиді*, роман *Монахов влітняк*), яка відтворює внутрішній світ рад. інтелігентів 60-80-х; у романи *Пушкінський дім* відображені складносність та несхожість долі різних поколінь рос. інтелігентів у драматичному контексті рос. історії; повісті-мандрівки *Одна країна*, *Уроки Вірменії*, збірки *Дні людини*, *Недільний день*.

Бітті (Beatty) Воррен (справжнє – Біті), нар. 1937, амер. кіноактор, режисер і продюсер, брат Шеллі Мак-Лейн; ролі в соціальних (*Все розвалюється*, *Розкіш у траві*) та гангстерських драмах (*Бонні та Клайд*), як режисер поставив фільм *Небеса можуть почекаати*. *Червоні*.

бітуми, мінеральні речовини органічного походження, суміш високомолекулярних углеводнів; до б. належать: нафта, природний газ, асфальт, озокерит; отримують штучно (напр., вугільні смоли, паки).

біфуркацій ріса, роздвоєння ріки на 2 або більше рукавів, які далі течуть у різних напрямках, належать до різних басейнів і сполучають їх, напр., б. р. у системі р. Оріноко.

біфштекс (англ. beef-steaks), підсмажений шматок яловичини (вирізки); б. татарський – сире волове м'ясо або дрібно січене м'ясо з відповідними приправами.

Біхар (Bihar), штат у Індії, на Індостанській низ. І вис. Чхота Нагпур: 173,9 тис. км², 93 млн. мшк.; біхарці; адміністративний центр Патна; найбагатший сировинними ресурсами регіон Індії; видобуток кам'яного вугілля у Дамадарському басейні, залізної руди, міді, хрому, марганцю, бокситів; чорна металургія, хім., транспортбудівна промисловість; вирощування рису, джуту, дукрової тростини.

бігевіоризм → бігевіоризм

біцепс, уживана назва двоголового плекторного виразне виділення передньої сторони плеча. І

біцикл, старовинний тип велосипеда без поперечини з д. вел. переднім і малим заднім колесом.

Бічер-Стоу (Garriet) → Стоу Гарріет.

Бічул Ніна Леонідівна, нар. 1937, укр. письменниця, перекладачка, журналіст; книги прози (*Дрогобицький звідар*, *Родний*, *Бенчиріс*); 1989-97 гол. ред. газети *Прокілля*; низка літературних композицій для театру (*Я вибираю Березиль*, *В наймаж* і *Мельніччи*, *Світ любить мене...*); переклади з рос., чеської, пол. мов.

Біша (Bichat) Марі Франсуа Ісав'є, 1771-1802, фр. анатом, фізіолог та хірург; вважається основоположником гістології; запровадив поняття тканини.

Бішкек (у 1926-91 Фрунзе), столиця Киргизстану, біля підніжжя Киргизьких г.; 641 тис. мшк.; машинобудівна, автомобільна [монтаж вантажних ав-

томобілів], електротехнічна, легка промисловість; АН Киргизстану, 8 вузів (2 унів.); міжнародний аеропорт.

бліщард: 1) шквальный д. холодний пн.-зх. вітер, поєднаний з опадами снігу в Пн. Америці; 2) снігова буря пер. в Антарктиді.

Блаватська Олена Петрівна, 1831-91, рос. письменниця, теософ; народилася в Україні, подорожувала Європою, Пн. Африкою, Малою Азією, Пн. та Пд. Америкою, Індією та Китаєм; з 1873 у США; під впливом індійської філософії заснувала 1875 Теософічне Товариство (Нью-Йорк); з 1878 в Індії; 1884 повертається до Європи; *Розвінчана Ісіс*, *Таємна доктрина*.

Блавацький Володимир Іванович (пс. В.І. Трача), 1900-53, укр. актор, режисер, на еміграції в США; керівник театру в Галичині; керівник укр. радіостанції в Філадельфії (США); ролі у виставах (*Народний Малахій*, *Гамлет* – перша постановка на укр. сцені); постановки (*Мина Мазайло*, *Антигона*, *Камінний господар*).

блага економічні, продукти людської праці чи послуги, які служать безпосередньому чи опосередкованому задоволенню людських потреб.

благочіст, різновид церковного подвіння, відмінний від передзвону та дзвоніння в усі дзвони тим, що здійснюється ударами в один дзвін; сповіщає про початок богослужіння, а під час служби провадиться згідно з церковним статутом, який визначає характер, мелодичку дзвоніння в певні дні, к-ть ударів, а інколи й сам дзвін.

бладхаунд (собака св. Губерта), порода вел. мисливських короткошерстих собак рудої масті; використовують як службових собак (шукачі). І

Блажкевич (Богородівич) Іванна Омелянівна, 1886-1977, укр. громадська діячка жіночого та кооперативного руху, дитяча письменниця, журналістка; займалася пропагандою споживчої кооперації, керувала жіночим товариством; єдина жінка, обрана до Ревізійного Союзу Укр. кооперативів; активна дописувачка видань *Жінка долята Жіночий голос*, автор оповідань і п'єс для дітей: *Вертеп*, *Мила книжечка*, *Подольчочка*.

Блажков Ігор Іванович, нар. 1936, укр. диригент; гол. диригент Симфонічного оркестру України, Київського камерного; перше виконання низки творів Д. Бортнянського, М. Березовського.

Блакитний Василь → Еллан-Блакитний Василь.

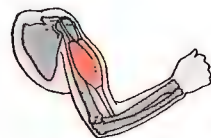

Біцепс



Бладхаунд

блакитний кит (бловал), найбільший ссавець у світі, живе у водах всіх ок.: довж. бл. 33 м, маса бл. 150 т; забарвлення спини темно-сіре з блакитним виблиском; під загрозою винищення, обмежено промислової.

Блакитні гори, в Австралії, на зах. від Сіднею; вис. до 1362 м; мальовничі скельні форми, карстові печери.

Бланкі (Blanc) Луї Огюст, 1805-81, фр. комуніст-утопіст, учасник революції 1830 і 1848, утворив 1838 39 таємне товариство; автор доктрини, яка називається бланкізмом; вважав, що до збройного повстання і зміни устрою може призвести змовницька діяльність, без необхідності мобілізації мас.

Блантайр, м. в Малаві; 445 тис. мешк.; гол. промисловий (харчова, текстильна галузі) і торговий центр країни; міжнародний аеропорт.

Бланшет (Blanchett) Кейт, нар. 1969, австрал. актриса; ролі у побутових фільмах (*Дорога до раю*, *Талановитий містер Ріплі*, *Ідеальний чоловік*), комедіях (*Хвала Богу, що я зустрів Ліза*); 1998 *Золотий глобус* і приз Британської кіноакадемії за роль в історичній драмі Ш. Капура *Елізавета*.

Бланшо (Blanchot) Моріс, нар. 1907, фр. письменник, есеїст, мислитель, романи *Амінадаб*, *Бездумство дня*, повість *При смерті*; збірки роздумів *Простір літератури*, *Незакінчена розмова*, *Дружба*, *Письмена краху* про літературний авангард XVIII-XX ст. істотно вплинули на теорію і практику структуралізму і нового роману.

бланшування, попередня обробка сировини у фруктову- та овочечервоний промисловості шиком її обшарканими або дії на неї гарячої пари; застосовується гол. чином для нейтралізації енгімів окиснення.

Бласко Ібаньес (Blasco Ibañez) Вісенте, 1867-1928, ісп. письменник, публіцист, політичний діяч ліричних поглядів; із 1909 за кордоном; соціаліст, воєнн. та психологічні романи (*Проклята земля*, *Чотири вершинки Апокаліпсису*, *Гола маха*).

бластула, рання стадія розвитку зародка тварин і людини наприкінці процесу дроблення яйця; переважно кулястий пухирець зі стінкою (бластодерма), що складається з одного чи кількох шарів клітин (бластомерів), які оточують порожнину б., т.зв. бластоцел (целобластула або первинна порожнина тіла), яка наповнена студенистою рідиною; у тварин, в котрих яйце містить багато жовтка (напр., птахи), б. має

форму щитка, який плаває на жовтку (дискобластула), б. ссавців – т.зв. бластоциста.

Блейк (Blake) Вільям, 1757-1827, англ. поет доби романтизму, мислитель, художник; містично-символічна лірика (*Пісні незорочності*, *Пісні випробування*, поетична проза); мідьорити, акварелі, цикли ілюстрацій; вчинив значний вплив на сучасне йому англ. мalarство.

блекота чорна, рослина-бур'ян, родини пасльонових; листки яйцеподібні, вкриті волосками, липкі; квітки брудно-жовті; культивують як лікарську рослину (листки); отруйна.

Блек Себет (Black Sabbath), брит. рок-ансамбль, створений 1967 (назва від 1969), у складі: вокаліст О. Озборн, Т. Айоммі, Дж. Баглер, Б. Ворд; музика відзначається голосним звучанням (hard rock, гард-рок), часто збагаченим спеціальними звуковими ефектами (напр., звуки бурі); хіти (*Paranoïd*, *Iron Man*, *Sabbath Bloody Sabbath*).

блекджек, азартна гра у карти з розряду банківських; амер. варіант гри, відомої як очко або *двадцять одне*; одна з найпопулярніших у світі ігор, в яку грають в усіх казино.

Блекстоун (Blackstone) баронет Вільям, 1723-80, англ. правник; перший проф. англ. права в Оксфордському унів., один з перших почав систематизувати англ. право.

Блер (Blair) Ентоні (Тоні), нар. 1953, брит. політик; з 1994 лідер Лейбористської партії, від 1997 прем'єр Великої Британії, перший прем'єр, переобраний на другий термін.

Блеріо (Blériot) Луї, 1872-1936, фр. льотчик та авіаконструктор; 1909 отримав перший у світі диншом пілота, першим перелетів (на літунку власної конструкції) через прот. Ла-Манш; один з організаторів фр. авіапромисловості.

блешня, штучна принада для ловлі риби (пер. хижкої) на вудку; виготовлена з блискучого металу.

Близнець Віктор Семенович, 1933-81, укр. письменник; твори для дітей (збірка оповідань *Ойойкове гніздо*, повісті *Мовчун*, *Женя і Синько*, *Звук павутинки*); переповів для дітей *Повість минулих літ*.

близнята, 2 чи більше індивідуумів, котрі розвиваються під час однієї вагітності; з однієї яйцеклітини – однайцеві б. (внасл. поділу зародка на першій стадії поділу), з однаковим генотипом; з 2 чи більше яйцеклітин – різнояцеві б.,

мають різний генотип, можуть бути протилежної статі й несхожі між собою; у людини двійнята трапляються 1 раз на 90 пологів, трійнята – на 6-8 тис. пологів, 4-5 б. – вкрай рідко, і

Близький Схід, назва території, що охоплює країни Пд.-Зах. Азії і Пн.-Сх. Африки (Єгипет, Судан); найбагатший нафтовий регіон (поклади нафти країн, розташованих над Перською зат., становлять 65% світових запасів; постачає бл. 50% світового експорту нафти; густа мережа трубопроводів); через

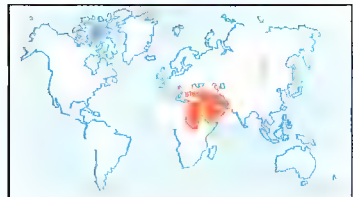

Б. С. проходять шляхи морської (Судецький канал) і повітряної комунікацій з Європи до Сх. Африки, Пд. і Сх. Азії та Австралії. К, □ (с. 150)

блискавична війна (нім. Blitzkrieg), ви користання Німеччиною під час II Світової війни танкових військ і авіації для швидкого обходу противника з флангів і (як наслідок) його капітуляції.

блискавка, електричний розряд у земній атмосфері всередині грозової хмари, між хмарами, або між хмарою та земною поверхнею; супроводжується світловим і акустичним (грім) ефектами; сила струму у б. становить бл. 20 тис. А, енергія – бл. 3 ГДж; → гроза (1).

Бліе (Blie) Бертран, нар. 1939, фр. режисер, сценарист, актор; автор побутових фільмів і комедій *Ти, що вальсєреш*, *Холодні закуски*, *Занадто красиви для тебе*, *Чоловік мого життя*.

Бліксен-Фінеке (Blixen-Finecke) Карен Крістіане (ісп. Ісак Дінесен), 1885-1962, данська письменниця, писала також англ. мовою; оповідання (*Сім фантастичних оповідань*) та романи, зокр., про перебування у Кенії (*Прощання з Африкою*).

бліни (рос. блины), різновид млинців із гречаної та пшеничної або гречаної та житньої муки з додаванням дріжджків.

бліцкриг (Blitzkrieg) → блискавична війна.

блок, колоесо з жолобом вздовж обода, у який вкладається трос чи канат; зменшує силу, необхідну для переміщення предметів (рухомих б.; єдиним з → прос-

тих механізмів або тільки змінює напрямок сили (нерухомих б.).

блок виборчий, угода між кількома політичними партіями про спільне висунення кандидатів на виборах у законодавчі та виконавчі органи влади.

Блок (Bloch) Марк, 1886-1944, фр. історик; праці з історії зах.-європ. феодалізму, проблем методології (*Ремесло історика*); разом з Л. Февром заснував часопис *Анналіс*; учасник Руху Опору, розстріляний гестапо.

Блок Олександр Олександрович, 1880-1921, рос. поет і драматург; видатний представник символізму; автор інтимної лірики (*Вірші про Прекрасну Даму*); поеми (*Дванадцять*, *Відлігата*), драми (*Балаганчик*).

блокада континентальна, запровадження Берлінським декретом 1806 Наполеона I, щоб зруйнувати брит. економіку; заборона будь-яких контактів (ос. торгівлі) між контрольованими Францією країнами Європи та Великою Британією.

блокада серця, порушення або блокування імпульсів у провідній системі серця, що призводить до порушення координації скорочень передсердь і шлуночків.

блокбастер, високобюджетний художній фільм; термін з'явився 1975 після фільму С. Спілберга *Шелєс*.

блохи, родина невел. кровососних комах; бл. 1500 видів; можуть скакати на вис., що у 200 разів перевищує довж. їхнього тіла; зовнішні паразити; для людини небезпечні б. людські, деякі переносять інфекційні хвороби (б. шуряча з Індії та Африки – інфекцію чуми). I

Блохін Олег Володимирович, нар. 1952, укр. спортсмен, тренер (футбол); 1969-70, 1972-87 виступав за *Динамо* (Київ); бронзовий призер Олімпійських ігор 1972, 1976, володар європ. кубків у складі *Динамо* (Київ) 1975, 1986, кращий футболіст Європи 1975, володар Золото м'яча; тренер футбольної команди у Греції до 1997.

блошиці, комахи, належать до напівжорсткокрилих з колючим хоботком; бл. 6 тис. видів, поширені всюди; крайній стадій диморфізм (самці мають форму диска або гусені, самці часом крилаті, деколи – безкрилі); личинки та самці годуються соком рослин; шкідливі.

блошиця ліжкова, комаха рідку кліпів; довж. бл. 6 мм; корпус сильно сплюснений, крил немає; паразит людини, живиться її кров'ю. I

блуд, в демонологічних уявленнях українців злий дух або лиха сила, що зво-

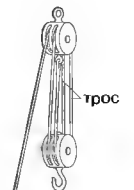

Блок
Система 2 блоків – рухомого (нижнього) та нерухомого – утворює поліспаст

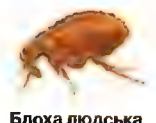

Блоха людська



Блошиця ліжкова



Блешня



Близнята

Близький Схід



Близький Схід бл. 1700 до н.е.

Історія

Стародавні часи

Приблизно за 3 тис. років до н.е. виникли високорозвинуті цивілізації: шумерів у басейні Євфрату і Тігру (Месопотамія) та єгиптян у долині Нілу. Єгипетська держава розвивалася безперервно. Цивілізація шумерів зазнала численних нападів семітсько-кочівників, які сприяли її та були асимільовані місцевим населенням. Внаслідок цього виникли вел. імперії: Вавилонська (пік могутності бл. 1700 до н.е.), Ассирійська (розквіт бл. 1300 до н.е.) та Новоавалонська, яку також називали Халдейською (найвидатніший правитель Навуходоносор II, 605-562 до н.е.). Фінікійці, що з III тисячоліття до н.е. оселилися на сх. узбережжі Середземного м., досконалі мореплавці і купці, на багато ст. опанували середземноморську торгівлю. У VI ст. до н.е. більша частина території стародавнього Б.С. була включена до Перської імперії, яку підкорив Александр Македонський у IV ст. до н.е. Результатом цього був розвиток еліністичної культури. У II-I ст. до н.е. середземноморські країни опинилися під владою Риму. Б.С. є місцем народження 3-х вел.

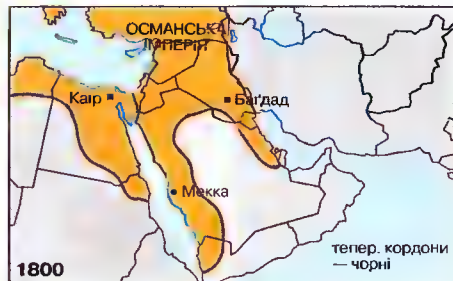

Близький Схід під тур. пануванням (поч. XIX ст.)

монотеїстичних релігій. Монотеїзм (віра в єдиного Бога) був основою вірувань стародавніх єврейських племен. Розуміння сутності Бога в розвинутій релігії євреїв — юдаїзмі, було сприйняте християнством, а згодом ісламом.

Мусульманські імперії

У VII ст. Мугаммед об'єднав кочові арабські племена Аравійського півостр., давши їм нову релігію — іслам. Араби вирушили на завоювання світу, поширюючи іслам, і невдовзі весь Б.С. був ісламізований. Мусульманська цивілізація переживала найвищий розквіт у халфатах Аббасидів і Фатимідів у Єгипті. У середньовіччі території Сирії та Палестини стали об'єктами хрестоносних походів, тут точилися постійні війни між місцевими мусульманськими правителями і невеликими державами хрестоносців. У XVI ст. більша частина Б.С. була включена до Османської імперії. Турецькі султани водночас виконували роль халіфів як релігійного зверхника всіх мусульман. З XVIII ст. почався поступовий процес розпаду імперії, халіфат був остаточно скасований 1924.

Європейська колонізація

Вел. європ. держави від поч. XIX ст. прагнули здобути вплив на Б.С. У 1859-69 французькі збудували Суецький канал, над яким 1875 отримала повний контроль Велика Британія, підпорядковуючи собі також Єгипет (формально залежний від тур. султана). Аравійський півостр. також формально визнавали частиною Османської імперії, однак у його центр. частині влада належала племенним вождям, а узбережжя поступово переходило під брит. протекторат. Вступ Туреччини у I Світову війну на боці Німеччини спричинив відкрите повстання арабів проти турецької залежності. Після війни араб. території, втрачені Туреччиною, стали підмандатними територіями Франції та Великої Британії, які поновили їх і встановили кордони. Палестина,

Трансйорданія та Ірак — брит. мандат, Сирія і Ліван — фр.; Велика Британія контролювала також малі держави на Аравійському півостр.: Ємен, Оман і Кувейт.

Незалежність

У 1922, після детронізації останнього османського султана, Туреччина була проголошена республікою. На Аравійському півостр. від поч. XX ст. племінний вождь Ібн Сауд поступово завойовував навколишні землі, поширюючи свою владу, і 1932 став королем незалежної держави — Саудівської Аравії. На підмандатних територіях тривала політична боротьба і вибухали збройні повстання, арабські держави поступово здобували незалежність: Єгипет формально 1922, Ліван 1926 (фактично 1943), Ірак 1932, Сирія 1943, Йорданія 1946. Ідея панарабізму і почуття культурної спільності арабів спричинили 1945 до утворення Ліги Арабських Держав. Після II Світової війни Велика Британія спочатку зберігала свій вплив на Б.С., але поступово втрачала його на користь Сполучених Штатів, які оцінили цей регіон з огляду на стратегічне положення і багаті поклади нафти. До конкуренції за вплив включився також СРСР. Після закінчення брит. мандату в Палестині 1948 утворилася держава Ізраїль — розпочався багаторічний арабо-ізраїльський конфлікт, виникла проблема палестинців (палестинських арабів) та їх права на власну державу. Внаслідок кількох воєн Ізраїль анексував сирійські Голанські висоти, під ізраїльською окупацією опинилися Західний Берег Йордану і сектор Гази. У 1993 підписання ізраїльсько-палестинської угоди про поступове створення Палестинської Автономії на Зх. Березі та в секторі Гази, 2002 введення ізраїльських військ на територію Палестинської автономії (Зх. бері).

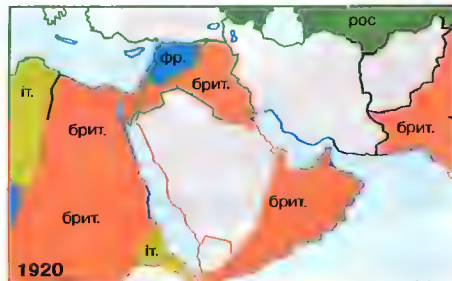

Європейська колонізація



Держави

Столиці

Бахреїн	Манама	Іран	Тегеран	Об'єднані Арабські Емірати	Абу-Дабі
Єгипет	Каїр	Йорданія	Амман	Оман	Маскат
Ємен	Сана	Катар	Доха	Саудівська Аравія	Ер-Ріяд
Ізраїль	Єрусалим	Кіпр	Нікосія	Сирія	Дамаск
Ірак	Багдад	Кувейт	Ель-Кувейт	Судан	Хартум
		Ліван	Бейрут	Туреччина	Анкара



Бобр

дить людей з дороги, змушує блукати до повного знесилення на одному місці, заводить в болото або пастку. Розсіюється з першим криком півня.

Блумфонтейн, м. в ПАР; адміністративний і торговий центр провінції Орація; 300 тис. мешк. – міська агломерація; харчова, швейна галузі; унів.

Блюз, осн. музична форма в джазі, витока якої в народних піснях афроамериканців; постійна гармонічна схема (12 тактів), характерні інтервали (знижені 3 і 7 рівні діапазону); на базі ритмічного блюзу постав *rhythm and blues*.

Блюм (Blum) Леон, 1872-1950, фр. політик; соціаліст, гол. СФІО, 1936-37 і 1938 прем'єр уряду Народного фронту; 1940 ув'язнений урядом ВШІ, 1943 виданий німцям; 1946-47 прем'єр; творець концепції т.зв. гуманістичного соціалізму.

Блюхер (Blücher) Гербард Леберехт фон. 1742-1819, прусський фельдмаршал; сприяв перемозі над Наполеоном I під Ляйпцігом (1813) і під Ватерлоо (1815).

БМВ (BMW, Bayerisch Motoren Werke AG), нім. автомобільна компанія, що випускає легкові, спортивні автомобілі, автомобілі підвищеної прохідності і мотоцикли; штаб-квартира у Мюнхені; заснована 1917 як виробник авіаційних моторів; з 1923 випускає швидкісні мотоцикли; з 1928 малолітражні автомобілі; 1936 випуск спортивних автомобілів; у 1960-х перша серійна турбомодель з антиблокуючою гальмівною системою, яку застосовують і тепер; у 1970-х з'являються перші автомобілі відомих серій BMW – моделі 3-ої, 5-ої, 6-ої і 7-ої серій; на ноч. 1990-х спортивні компактні авто третього покоління 3-ої серії і купе 8-ої серії; з 1994 у складі БМВ англ. фірма *Rover*.

Боберський Іван, 1873-1947, укр. педагог, організатор соціально-сільськогосподарського руху; 1908-14 гол. *Сокола-Батька*, чл. Бюро управління УСС; за дорученням уряду ЗУНР з 1919 в США і Канаді; з 1932 переїхав до Югославії; автор підручників з фізичного виховання молоді.

Боберський, родина (трави, півкущі, кущі, дерева, ліани) двосім'ядольних рослин, плід якого біб, поширені повсюдно; бл. 17 тис. видів (700 родів); харчові культури (квасоля, горох, соя), кормові (вика, люпин), декоративні, технічні та лікарські рослини.

бобр, гризуни з класу ссавців; 2 види: европ. б. (довж. тіла бл. 1 м, хвіст – бл. 40 см), а також канадський б. (децю

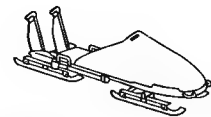

Бобслей



Бобтейл

менних розмірів); будують греблі на річках та нори – помешкання (колонії); копають також прибережні простори нори із окремим виходом до води. I

Бобринець, м., райцентр Кіровоградської обл., 14 тис. мешк.; засноване в середині XVIII ст., статус м. з 1828; підприємства будівельних матеріалів, харчової промисловості; з Б. пов'язана діяльність корифеїв укр. театру М. Кропивницького, І. Карпенка-Карого, гетьмана П. Сагайдачного.

Бобруйськ, м. у Білорусі, порт на р. Бе-резині; 227 тис. мешк.; хім., деревообробна, машинобудівна промисловість; залізничний та дорожній вузол.

Бобслей, зимовий вид спорту; команди 2- і 4-особові; полягає в якнайшвидшому

Бобслей Олімпійські чемпіони 1980-2002

	двійки	четвірки
1980	Швейцарія	НДР
1984	НДР	НДР
1988	СРСР	Швейцарія
1992	Швейцарія	Австрія
1994	Швейцарія	Німеччина
1998	Канада	Німеччина
	Італія	Німеччина
2002	Німеччина	Німеччина
	США (жінки)	

спуску по льодовому жолобу на спеціально обладнаних санках (т.зв. бобах), споряджених кермом і гальмами. I, T

Бобтейл, порода вел. собак з характерною довгою, кудлатою шерстю; масть сіра, різні відтінки; нині декоративні. I

Бова Ольга Євгенівна, нар. 1975, укр. спортсменка (карате), чемпіонка світу 1996.

Бовуар (Beauvois) Симона де, 1908-86, фр. письменниця; дружина Ж.П. Сартра; дотримувалася засад екзистенціалізму (*Гостя, Мандарини*), мемуари, есе (*Друга стаття* у 2 т.).

Бовуї (Bowie) Дейвід (пс. Дк. Роберта Джонса), нар. 1947, англ. рок-співак і композитор, актор; записи платівок і теледисків власних пісень (в т.ч. альбом *Station to Station, Let's Dance*); роль у фільмах (*Лабіринт*).

Бог, найдосконаліша духовна істота, що є Творцем, найвищим Суддею і Паном кожного створіння; гол. об'єкт релігійного культу й кінцева мета людини; в монотеїстичних релігіях д. акцентується особовий аспект Б. (у християнстві 3 особи у Святий Трійці); центр. поняття в теологічних міркуваннях і в деяких

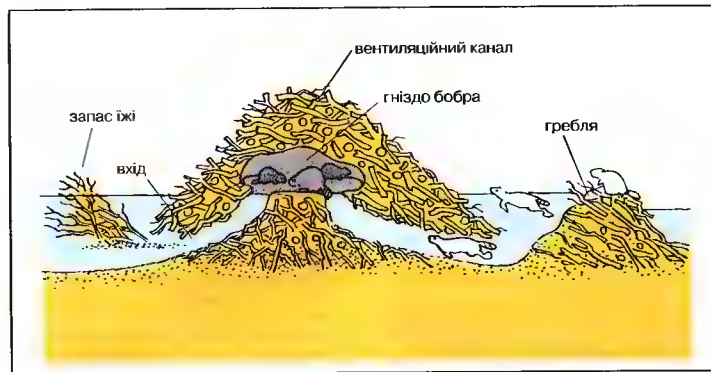

Будова гнізда бобра

філософських системах; в політеїстичних релігіях пантеони богів з гол. богом на чолі.

Богачевська-Хом'як Марта, нар. 1938, укр. і амер. історик, діячка жіночого руху; 1964-86 викладач, потім проф. історії в унів. Нью-Йорка, Нью-Джерсі, Вашингтона та в Гарвардському унів.; веде дослідницьку програму в Національному фонді сприяння гуманітарним наукам у Вашингтоні, читає курси з історії України в унів. ім. Дж. Вашингтона, Національному унів. *Кисево-Могилянська академія*; віце-президент Союзу українок Америки; *The Spring of a Nation: The Ukrainians in Eastern Galicia in 1848, Сергій Трубецький, Більм по білому; Жінки в громадському житті України, 1884-1939*.

Богданівка (до 1801 Гард, від слова *гард* – загорожі для рибальства), с. Вознесенського району Миколаївської обл., на правому березі р. Пд. Буг; заснована в кінці XVI ст. як слобода запорозьких козаків, пізніше центр Буго-Гардської паланки Запорозької Січі, найважливіш. поромна переправа запорожців на Пд. Бузі.

Богданович-Зарудний Самійло, ?-?, генеральний суддя Шийська Запорозького; 1648 перейшов під Корсунем від реєстрових козаків до В. Хмельницького, очолював низку дипломатичних місій (1650 у Варшаві, 1652 у Туреччині, 1653 і 1654 разом з П. Тетерією у Москві щодо союзу у війні з Річчю Посполитою, 1657 у Семигороді); підтримував І. Виговського, підписав Гадяцький договір 1658; згодом прихильник Ю. Хмельницького, учасник укладання Чуднівського договору, 1664 на боці Речі Посполитої супроти Брюховецького.

Богодзів, м., райцентр Харківської обл., на р. Мерлі, 20 тис. мешк.; підприємства будівельних матеріалів, меблевої, харчової промисловості, агропромислового комплексу. Перша згадка в 1571 під назвою *Дзівів острог*, 1662 укр. козаки (отаман Тимофій Криса) заснували прикордонну фортецю Б., 1681-1765 сотенне містечко Охтирського полку, пізніше у складі Харківської губернії; у XII 1918 бої Запорозького корпусу з більшовицькою армією.

Боголюбов Микола Миколайович, 1909-92, укр. вчений-математик, фізик-теоретик, механік, чл. АН УРСР і СРСР; засновник наукової школи теоретичної фізики та (разом з М.М. Криловим) нелінійної механіки; праці з нелінійної механіки, статистичної фізики (автор теорії надпровідності та надтекучості), квантової теорії поля.

Богомазов Олександр Костянтинович, 1880-1930, укр. маляр і графік, один з чільних представників світового авангарду; співзасновник мистецького об'єднання *Кільце* (Київ, 1914), проф. Київського художнього інституту; *Базар, Пильяр*; теоретична праця *Живописи елементи*; **богомилство**, релігійний рух у Сх. Церкві, що розвивався з X ст. у Болгарії, Боснії і Сербії; за доктриною близьке до манейства; вплинуло на середньовічні ересі у Зх. Європі (пер. на альбійській).

Богомолець Олександр Олександрович, 1881-1946, укр. та рос. учений, громадський діяч; чл., з 1942 віце-президент АН СРСР, чл., з 1931 президент АН УРСР; засновник Київського інституту експериментальної біології і патології Міністерства охорони здоров'я та інституту клінічної фізіології АН УРСР (1953 об'єднані в Інститут фізіології ім.



Богомол звичайний

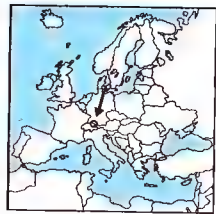

Боденське озеро

Б.); створив школу в укр. фізіології; дослідження в галузі імунології, патології кровообігу, патогенезу шоків, геронтології; підручники на галузівчій фізіології, численні монографії (*Несундо науку про конституцію та дієтетику, Навряж, Продовження життя*).

Богомол, група всл. хижих комах ряду прямокрилик; бл. 2 тис. видів, заселяють тропічні та субтропічні області; комахоїдні, часом живили гусь дрібними ящірками і пташками; охоронюють гусь. І

Богор, м. в Індонезії, на о. Ява, поблизу Джакарти; 250 тис. жителів; науковий центр; ботанічний сад.

Богун Іван, ?-1664, укр. козацький полководець, вінницький (кальницький) полк.; активний учасник Хмельниччини, відзначився в багатьох боях, ос. в Берестецькій битві 1651; учасник повстання 1659 проти І. Виговського; противник пол. панування в Україні та промисловської орієнтації; 1664 учасник походу П. Тетері й пол. військ на Лівобережжю України, під час облоги Плухова звинувачений у зносінах з оборонцями м. і розстріляний поляками.

Богуслав, район центр Київської обл., на р. Рось; 20 тис. мешк.; перша літописна згадка 1195, статус м. з 1938; центр художніх промислів (ткацтво, вишивка), підприємства легкої, деревообробної, харчової промисловості; з б. пов'язані фольклорні твори *Маруся-Богуславка*, *У містечку Богуславку*; у Б. народився художник І. Сошенко.

Богуславський Костянтин Євгенович, 1895-1943, укр. композитор; опери (*Турбайське повстання, дитяча Година*), музична комедія *Кум та ніч проти Різдва*, понад 300 пісень; музичний ред. Харківської радіостудії; режисерський 1937.

Богард (Bogarde) Дерк (справжнє - Дерк Ніфен ван ден Бохарде), 1921-99, англ. кіноактор, за походженням голландець; ролі в побутово-психологічних драмах (*Слуга, Нічний портсє, Відчай, Загибель боїв, Смерть у Венеції, Туза за татусєм*); спогади.

Богарт (Bogart) Гемфрі, 1899-1957, амер. кіноактор; ролі т.зв. сильних чоловіків зі складним внутрішнім світом у гангстерських фільмах, детективах (*Мальтійський сокіл, Касабланка, Африканська королева*).

Богданович (Bogdanovich) Пітер, нар. 1930, амер. кінорежисер, сценарист, критик, актор; психологічно побутові драми (*Мішені, Останній кіносеанс, Маска*), гротескні комедії (*Що нового, лі-*

квіро? Наперовий місяць); книги про творчість Ф. Ланга, Д. Форда, О. Велла. **Богота** (Santa fe de Bogota), столиця Колумбії, у Пн. Андах; 4,8 млн. мешк.; гол. промисловий центр (металургія, обробка шкіри, текстиль), осередок торгівлі, науки (2 унів.) й культури в країні; транспортний вузол (аеропорт); туризм, музеї; кафедральний собор (XVI, XVII ст.), новий кафедральний собор (XVI, XVII, XIX ст.), палациа громадські споруди (XVIII-XX ст.).

Бодгісаттва, в буддизмі магаляни досконала істота, майбутній будда, який сприяє визволенню людства (напр., Авалокітешвара).

Боден (Bodin) Жан, 1530-96, фр. політичний мислитель, ідеолог фр. абсолютизму, творець сучасного поняття суверенітету; *Шість книг про республіку*.

Боденське озеро, найбільше та одне з найближчих озер у Альпах, на межі Німеччини, Швейцарії та Австрії; 538 км², пл. до 252 м; через Б. оз. протікає р. Райн; судноплавне. К

боді-арт, вид образотворчого мистецтва, що виник у кінці 1960-х; полягає у виконанні твору на очах у глядачів, використовуючи тіло самого художника або статиста як предмету мистецтва; зміст розкривається за допомогою пози, жестів; набув популярності після постмодерністських презентацій Гілберга, Джорджа; акції б.-а. фіксують на кіно- або відеоплівку.

Бодлер (Baudelaire) Шарль, 1816-67, фр. поет; предтеча символізму і сучасної поезії; збірка *Квіти зла*, прозова поема *Парижський сніг*.

Бодіяр (Baudrillard) Жан, нар. 1929, фр. соціолог і філософ постмодерністського напрямку; створює нову критичну соціальну теорію, критикуючи не тільки марксизм, а й структуру лінгвістики та семіологію; аналізує европ. соціальну історію, виділяючи три стадії витіснення смерті; запровадив поняття симулякрів, які базуються виключно на власній реальності; сучасний світ складається з системи симулярів.

Бодуен де Куртене (Baudouin de Courtenay) Ян Ігнацій Неїцлав, 1845-1929, пол. та рос. лінгвіст фр. походження; проф. унів. Казані, Дерпта, Кракова, Петербурга, Варшави; чл.-кор. Петербурзької АН, дійсний чл. НТШ; засновник т.зв. казанської лінгвістичної школи; праці із загального, індоєвроп., слов'янського, пол. та рос. мовознавства.

Бодяньський Осип Максимович, 1808-77, укр. і рос. вчений-славист, історик,

етнограф, письменник та перекладач; проф. Московського унів.; наукові відрядження в країни Центр. та Сх. Європи; слов'янофіл; секретар Московського товариства історії й старожитностей рос., ред. його *Чтений...* де опубліковано осн. козацькі літописи; праці з історії фольклору й мовознавства; підтримуван і популяризуван Т. Шевченка; поетичні твори на укр. фольклорному матеріалі (*Насяські українські казки*).

Боєцій (Boetius) бл. 480-524, рим. логік, філософ, теолог, дипломат, автор лат. перекладу логічних робіт Аристотеля; намагався узгодити віру і розум; його роботи до XII ст. становили гол. джерело знань у різних галузях науки.

Боєголовка, частина ракетного снаряда, розміщена у передній (головній) його частині, містить босзаряд; розрізняють конвенціональні (осколкові, фугасні та ін.), ядерні, хім. та біол..

боєприпаси, набір снарядів, бомби, гранати, міни, торпеди, шіротехнічні засоби, призначені для знищення, знешкодження певних об'єктів та для ін. наслідків (напр., загазування, освітлення), а також імітації бойових дій.

божества вітрів, стародавні греки і римляни ділили їх залежно від напрямку 4 осн. вітрів: пн. - Борей (рим. Аквілон); пд. - Нот (рим. Австер); сх. - Евр (рим. Евр, Вултурн); зх. - Зефір (рим. Фавоній); царем усіх вітрів був Еол.

божество: 1) в християнській теології назва, вживана для окреслення природи Бога (напр., б. Христа); 2) синонім бога, шанованого в політеїстичних релігіях.

Боже Тіло (празнування Найсвятішого Тіла і крові Христа), католицьке свято, яке святкується після першої неділі по Іславлю Св. Духа (зелені свята) для публічного шанування Христа в таїнстві Євхаристії; процесія з освяченою обліткою, яку несуть в дароносицях до 4 вішарів.

Боз (Бож, Бус), ? - бл. 375, правитель антів; за повідомленням Йордана (VI ст.) очолював боротьбу проти готів, спершу здобув перемогу, але згодом потрапив у полон до короля Вілітарі і був розп'ятий разом з синами та ін. знатними антамі.

Боїмів каплиця, пам'ятка ренесансного мистецтва у м. Львові, у комплексі Лав; кафедрального собору, на площі Катедральній; квадратна у плані каплиця і родинний гробовець, де поховані Георгій Боїм, його дружина Ядвіга, син Павло; споруджена 1609-11, оформлення

тривало до 1615 (проект Г. Шольца або А. Бемера); фрескові портрети Боїмів (Я. Дзіані), розписи на біблійні сюжети, скульптурне оформлення інтер'єру (Г. Шольц, Я. Пфістер із Сілезії); бл. 1621 різьблений з каменю фасад; фігури Петра й Павла, барельєфні медальйони з пророками, горельєфи Страстей Христових, орнаментовані колони, ін. декоративні елементи (Г. Шольц, Г. Блок, Даниїл Гофман, Ганс Домаско, Бернард Дікенбош, можливо Я. Балій, усі з Вроцлава й Гданська); теп. філія Львівської галереї мистецтв. І

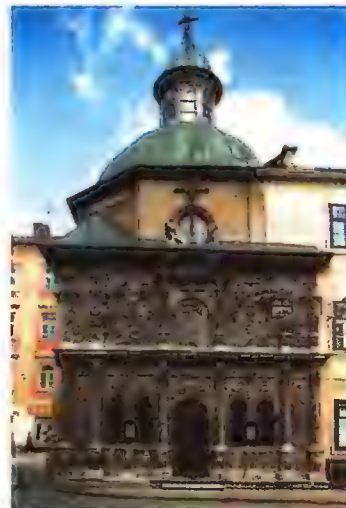

Боїмів каплиця у Львові

Боїнг (Boeing Company), амер. концерн, заснований у 1916 амер. авіаконструктором і промисловцем Вільямом Боїнгом (1881-1956), штаб-квартира у Сіетлі (штат Вашингтон); в-во пасажирських і військових літаків, винишувачів, елементів ракет-носіїв, штучних супутників і космічних кораблів; спільна назва літаків фірми Б.; Б.-747 *Джеамбо джет*; швидкість до 940 км/год, дальність польоту 13 500, перевозить 660 пасажирів. І

бойки, укр. верховинці, що заселяють обидва узбіччя середньої частини Карпат; назву часто виводять від вживаня б. частки боїє у різних значеннях; своєрідний тип хати (з ганком) і трибанних церков із характерними опоясаннями, у старих церквах - давні ікони і фрески; для традиційного озго б. властиві простота форм і крою, само-



Боїнг 747 Джеамбо джет

бутия кольористика, оздоблення і орнаментика → укр. народний одяг (1); ремесла і промисли: ткацтво, кушнірство, гончарство, теслярство, бондарство; б., торгівців овочами, до 1914 р. можна було зустріти в усій Європі; теп. б. займаються пер. хліборобством і тваринництвом, додаткові заняття – робота на лісозаготівлі, на нафтопромислах, збирання і збут грибів і ягід.

Бойківщина, етнографічний район на зх. Україні, що займає увесь Високий Бескид, сх. частину Середнього Бескиду, зх. частину Горганів і Центр.-Карпатську влоговину; на пн. межі Б. загалом збігаються з границею Карпат, на пд. Б. сусідєє із середньо-карпатським племенем (Долиняками), на зх. сягає до р. Солинок (пограниччя з лемками), на сх. – по долину Ломинці. У верхів'ях Сяну і Стривігору частина етнографічної Б. входить до складу Польщі, а пд.-зх. – Словаччини; найбільш заселена Центр.-Карпатська влоговина: м. Турка, Бориня, Волове, Сколе, Синевідське, Старий Самбір, Самбір, Борислав, Дрогобич, Болеків, Долина, Калуш.

Бойль (Boyle) Роберт, 1627-91, брит. фізик і хімік; сформулював наукове поняття хім. елемента, заклад основи якісного аналізу, відкрив (1662) закон про залежність об'єму газу від тиску (закон Б.-Маріотта).

бойовик, фільм-дія, фільм-акція; фільм з несподіваними поворотами та напруженою дією.

бойові отруйні речовини (бойові хім. речовини), речовини, що їх використовують на полі бою для ураження людей, тварин та рослин (неправильна назва – бойові гази); викликають захворювання, небезпідтатність, смерть, отруюють територію, знищують рослини; розріджують б. о. р. загалом (щаністий іоден), нерво-паралітичної (зарин, зоман), задупливої (фосген), опікової (іприт), подразнюючої, психотоксичної (ЛСД) і фітотоксичної (газ, що знищують рослини, напр., дефоліанти) дії.

Бойс (Beuys) Йозеф, 1921-86, нім. скульптор; засновник багатьох дидактичних, суспільних і політичних інституцій; співтворець руху *Флюксус*; геленінгі, перформанси, численні мистецькі акції (*Люблю Америку й Америка любить мене*), виставки.

Бойчук Богдан, нар. 1927, укр. поет, перекладач, драматург, літературознавець; 1944 на примусових роботах в Німеччині, з 1950 у США; чл.-засновник об'єднання Слово; упорядник

поетичних антологій укр. поезії на Зх. *Координати, Поза традиції*; переклади з амер. поетів: збірки *Час болю, Третя осінь*, драми.

Бойчук Михайло Львович, 1882-1939, видатний укр. художник-монументаліст, сценограф; навчався у Кракові, Мюнхені, і Парижі, працював у Львові та Києві; один з основоположників Укр. академії мистецтв (1917), з 1924 проф. Київського художнього інституту; творець школи бойчуків; репресований 1937; розписи громадських споруд Києва, Одеси, Харкова; оформлення до вистав Леся Курбаса; портрети (Б. Лепкого, С. Жеромського).

бойчукісти, учні та послідовники М.Л. Бойчука: Т. Бойчук, К. Гвоздик, А. Іванова, С. Колос, О. Мизін, С. Радієвська-Бойчук, О. Павленко, М. Рогоцький, І. Падалка, В. Седляр, О. Юнак; випрацюваний б. стиль відзначався органічним поєднанням досвіду майстрів раннього Відродження, укр. іконопису та народного мистецтва.

Бока Хуніорс, аргентинський футбольний клуб; заснований 1905 у Буенос-Айресі; стадіон *Бомбонера*; кольори: синій з жовтим; чемпіон Аргентини – 21, Міжконтинентальний Кубок – 2, Кубок Лібертадорес – 4, Суперкубок Пд. Америки – 1, Інтерамериканський Кубок – 1; гол. тренер Карлос Б'янкі.

Боккаччо (Boccaccio) Джованні, 1313-75, іт. письменник; родоначальник художньої іт. прози; гол. твір *Декамерон* (збірка із 100 новел) мав вел. вплив на європ. літературу; поетичний (*Ворон*) і прозові (*Життя Данте Аліг'єрі*) повісті, психологічний роман *Фяметта*, пасторалі, сонети.

Бокотей Андрій Андрійович, нар. 1938, укр. художник декоративно-ужиткового мистецтва; працює у Львові, ректор Львівської АМ; монументальна й декоративна кераміка (панно *Старий Львів*), килими, гутне скло (*Фігура на колесах*, *Народження матері*, призи Форуму видавців у Львові); Шевченківська премія 2002.

бокс, вид спорту, кулачний бій (у спеціальних рукавицках) між 2 спортсменами однакової вагової категорії на рингу; в аматорському б. 3 раунди по 3 хвилини, у професійному – від 4 до 15 раундів і т.

боксер, нім. порода службових собак: короткошерсті, руді або тигрові масті. І

боксит, осадовча гірська порода, що складається пер. з гідроксидів алюмі-



Бокс
Боксерське спорядження і ринг під час бою



Бола

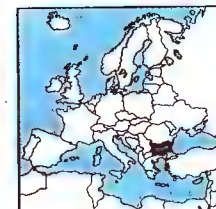

Болгарія
111 тис. км²
7,7 млн. мшк. (2001)
69 мшк. на км²
Столиця: Софія
Державна мова: болгарська
Грошова одиниця: лев

Історія. У VII ст. слов'янські землі заселили протоболгари, які з часом слов'янізувалися; 681 утворилося Перше Болгарське царство; 866 – прийняття християнства; 1018 – підкорення Візантією; 1187 – здобуття незалежності (Друге Болгарське царство); 1393-96 – Б. підкорили турки; після поразки Османської Імперії у рос.-тур. війні 1877-78 звільнилася від тур. гніту; 1879 – виникнення Болгарського князівства (у васальній залежності від Туреччини); 1885 – приєднання Сх. Румелії; з 1908 – незалежне царство; у I та II Світових війнах – на боці Німеччини; 1944 завойована Червоною Армією; з 1947 – під владою комуністичної партії; з 60-х – правління уряду комуністичного лідера Т. Живкова; XII 1989 – утворення опозиційного блоку (Союз демократичних сил, СДС); 1991 – демократична конституція; 1992 – перемога у виборах до парламенту СДС, 1994 – посткомуністичної соціалістичної партії; спроби реставрації одержавленої економіки та зловживання у господарській сфері спричинили різке погіршення економічного становища, 1997 посткомуністичний парламент змушений був піти у відставку, перемогу здобули Об'єднані Демократичні Сили. 2002 перемога на парламентських виборах політичної партії колишнього царя Симеона II, який призначений прем'єр-міністром. К

болгарська мова, одна з південнослов'янських мов, державна мова Болгарії; сучасна літ. мова сформувалася у середині XIX ст. на базі пн.-сх. діалектів та діалектів околиць Бел. Тирнова; найдавніші пам'ятки з X ст.; писемність на кириличній основі.



Боксер

Бокс
Деякі чемпіони світу серед професіоналів

- Змагання навукачки
- 1719-30 Джеймс Фіт
- 1736-50 Джек Брайтон
- 1807-22 Том Крібб
- 1839-50 Вільям Томпсон
- 1861-62 і 1866-73 Джим Мейс
- 1882-89 Джон Салліван

Бої за правилами
маркіза Квінсбаррі

- 1885-92 Джон Салліван
- 1908-15 Джек Джонсон
- 1919-26 Джек Демпіс
- 1937-49 Джо Луїс
- 1952-56 Рокі Марчіано
- 1956-62 Флойд Паттерсон

- 1964-67 і 1974-78 Мухаммед Алі
- 1978-85 Ларрі Холмс
- 1986-90, 1996 Майк Тайсон
- 1990-95 і 1996-97 Івандер Холіфілд
- 1997-98 Рой Джонс мол.
- 1999- Фелікс Тринідад
- 1999-2001 Леннокс Льюїс
- 2001 Хасім Рахман



Болеро



Болиголов плямистий

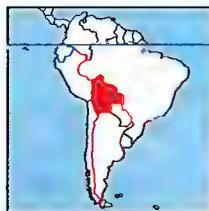

Болівія
1,1 млн. км²
8,3 млн. мшк. (2001)
7 мшк. на км²
Столиця конституційна:
Сукре
Місце перебування уряду: Ла-Пас
Державні мови: ісп., кечуа, аймара
Грошова одиниця: болівіано

Болград, районний центр Одеської обл., на березі оз. Ялпуг при впадінні р. Ялпуг; 18 тис. мшк.; швейна, харчова промисловість, народні промисли; заснований 1821 болгарами, що втекли від тур. гніту; класицистичні Преображенський собор і Миколаївська церква (XIX ст.), мавзолей ген. І. Інзова (1846).

Болдвін (Baldwin) Алек (справжнє ім'я Александер Рей), нар. 1958, амер. актор; старший серед братів в акторській династії Болдвінів (в кіно знімаються Вільям, Стівен і Деніел); ролі у комедіях (*Бітлджус*, *Ділова дівчина*), побутових фільмах (*Звичка одружуватися*, *Присяжна*), трилерах (*Половнина за Червоном Жовтнем*), мильних операх, телевізійних фільмах (*Трамвай бажань*).

Болдуїн (Baldwin) Джеймс, 1924-87, амер. письменник; чільний представник сучасної негрітанської літератури; у творчості аналізував руйнівні наслідки расових упереджень; романи (*...ди і вищуї з хори*; *Інша країна*), есе, публіцистика.

болеро, коротка жіноча або чоловіча куртка з рукавами чи без рукавів, яку одягають на сорочку чи сукню. І

болеро, ісп. народний танець у помірному темпі, музичний розмір 3/4, виконується під супровід кастаньєтів і баскського барабану; б. стилізоване – від XIX ст. в інструментальній і оперній музиці (знамените *Болеро* М. Равеля).

Болехів, м. районного підпорядкування Івано-Франківської обл., 11 тис. мшк.; відоме з 1371; підприємства будівельних матеріалів, деревообробної, легкої, харчової промисловості; давній центр соляних промислів; пам'ятки архітектури: дерев'яна церква (1770); біля Г. Голшівський монастир.

боліголов, д. отруйна рослина родини зонтичних із запахом пиячка; поширений в Євразії і Пн. Африці; 4 види; в Україні 1 вид – б. плямистий, росте як бур'ян на луках і лісових галявинах, на засмічених місцях; б. отруєно Сократа; в літературі неправильно називають цикутою. І

Болівар (Bolivar) Симон (зв. El Libertador, Визволитель), 1783-1830, герой воєн з Іспанією за незалежність країн Пд. Америки (Венесуели, Колумбії, Еквадору, Перу та Верхнього Перу, названого на його честь Болівією), їх перший президент; провісник пізнішого панамеріканізму; мріяв про федерацію республік Пд. Америки (зародок – Вел. Колумбії).

Болівар (Bolivar), штат у Венесуелі, на Гвіанському плоскогір'ї: 238 тис. км², 969 тис. мшк.; адміністративний центр Сьюдад-Болівар; субтропічні ліси, савани; важливий осередок видобутку залізняку (д. багаті поклади), алмазів, золота, бокситів; гідрозол Гурі на р. Кароні; тваринництво.

Болівійська низовина, алювіальна низ. у Пд. Америці, у Болівії, між низ. Амазонки і Ла-Плати; бл. 500 тис. км²; гол. р.: Бені, Маморе, Г'ваноре; тропічні ліси, савани, експлуатація лісів (каучук); випасання вел. рогатої худоби і овець.

Болівія (Bolivia, Республіка Болівія), держава у Пд. Америці, без виходу до м. На пд. зх. Анди (Сахама, 6520 м), на сх. Болівійська низ., на пн. Амазонська низ.; клімат у Андах тропічний гірський, в низовинах субтропічний вологий; гол. р.: Маморе, Г'ваноре, Бені; оз.: Тітікака, Поопо; тропічні вологі ліси (53% поверхні), савана (чако), гірська напівпустельна (пуна) і степова рослинність. Індіанці (42%), метиси (30%), креоли й білошкіри (28%); католики (93%); гол. м.: Ла-Пас (місце перебування уряду), Санта-Крус-де-ла-Сьєрра, Кочабамба, Оруро, Сукре. Основу економіки складають гірництво та сільське господарство; одна з найменш економічно розвинутих країн Пд. Америки; видобуток руд олова, цинку, сурми, вольфраму, свинцю, срібла, нафти, природного газу; вирощування цукрової тростини, збіжжя, бананів та коки; вівчарство, тваринництво; експлуатація лісів (каучук); харчова промисловість; автомобільний (Панамер. шосе), гужовий транспорт. Історія. Територія населена індіанцями (від XIV ст. належала державі Інкі), від XVI ст. у складі вице-кор. Перу, від 1776 у нововтвореному Кор. Ла-Плата; від 1825 незалежна республіка; у 2-й полов. XIX ст. і 1-й полов. XX ст. у кількох війнах втратила значні території на користь Чилі, Бразилії та Парагваю; від кінця XIX ст. розвиток видобутку олова; шахти націоналізовані у період т.зв. болівійської революції 1952-64 (голіж аграрна реформа); після поразки революційного уряду владу перейняла армія; 1982 повернення до правління цивільних, процес демократизації та економічних реформ. 1985-88 президент Б. Пас Естеноро здійснивав жорстку антиінфляційну програму при підтримці МВФ, що призвело до економічного піднесення; з 1989 Уряд непослідовний в економіч-

ній політиці. 1997-2001 президент Уго Бансер Суарес; з 2001 президент Хорхе Кірога. Економічний спад, що вразив усі країни регіону, особливо важко позначився на економіці Б. К

Болкіяг Гассанал, нар. 1946, султан Брунею (коронований 1968); абсолютний монарх; один із найбагатших людей світу.

Болобан Леонід Вітович (пс. Л.В. Сергоського), 1893-1979, укр. драматург; п'єси (*Найвища міра*, *Коли сонце повертає на весну*); один із організаторів Харківської театральної робітні Гарт; ред. журналів *Сільський театр*, *Масовий театр*; спогади про Леся Курбаса.

Болонський університет, заснований в XI ст., найстарший унів. в Європі, походить від шкіл рим. права, які діяли в Болонні з IV ст.

Болонья (Bologna), м. на пн. Італії, на крайньому пд. Паданської рівнини, адміністративний центр обл. Емілія-Романья; 401 тис. мшк.; вел. шкільні заводи та взуттєві фабрики, автомобільна та вагонна промисловість; вел. залізничний та дорожній вузол; один із найстаріших у Європі унів.; музеї: туристичний центр міжнародного значення; руїни рим. будівель; архітектурний ансамбль Сан-Стефано (XI-XIII ст.), у г.ч. 4 храми; романські та готичні жили вежі, палаци (XIII-XVI ст.). Заснована бл. 500 до н.е. етрусками; 756-XII ст. і 1506-1860 (з перервами) – у складі Папської обл.

болотні ґрунти, гідрогенні ґрунти, що виникли в умовах надмірної вологості, за участі болотної рослинності; часто підлягають глеутворенню; сюди належать мулисті й торф'яні ґрунти.

болото, постійно вологі ділянки землі, кріпкі пристосовані до специфічних умов середовища рослинністю, з решток якої утворюється торф; нагромадження торфу називається торфовищем; найбільші б. в Україні – на Поліссі.

Больцман (Holtzmann) Людвіг Едуард, 1844-1906, австр. фізик; один із авторів кінетичної теорії матерії; автор праць з теорії радіоактивності та термодинаміки.

Бом, елемент рангоуту, горизонтальний круглий брус, рухомо принашований до щогли вітрильного корабля; до б. кріпиться нижній край вітрила; вантажний б. – пристрій для перенесення вантажів. І

Бомарше (Beaumarchais) П'єр Огюстен Кірон де, 1732-99, фр. письменник;

сатиричні комедії *Севільський цирульник* і *Одруження Фігаро* містять критику суспільно-політичних відносин у тогочасній Франції.

бомба, різновид боеприпасів; раніше – кулястий артилерійський гарматень, начинений порохом і споряджений запальним шнуром; теп. – заряд із вибуховим матеріалом, який скидають з літака (авіаційні б. – фугасна, запальна, атомна чи ін.) або з корабля (глибинна б.).

бомба вулканічна, брила лави, вивержена вулканом під час вибуху і застигла в повітрі під час польоту.

бомба ядерна, авіаційна бомба з атомним зарядом, різновид ядерної зброї; б. я. поділяють на: атомні (такого типу б. я. було скинуто у 1945 з амер. бомбардувальників на японські м. Хіросіму та Нагасакі), термоядерні (водневі), нейтронні, які після вибуху випромінюють потік нейтронів.

бомбардувальник, військовий літак для бомбардування і транспортування бомб, часто ракет класу *повітря-земля*; потужне електронне обладнання й озброєння (гармати, ракети).

Бомбей (англ. Bombay), м. в Індії, на узбережжі Аравійського м., адміністративний центр штату Махараштра; найбільше м. Індії – міська агломерація 12,6 млн. мшк.; вел. промисловий (бавовнина, нафтоочисна, автомобільна, торговельно-фінансовий (центр, державні банки, 3 біржі, в т.ч. бавовниана) і науковий (2 унів., політехніка) центр; гол. морський порт Індії (перевантаження 30 млн. т пороку); міжнародний аеропорт; музеї, мистецькі галереї; церкви-пам'ятки (XVI, XVII-XVIII ст.), святині (XVIII, XIX ст.).

Бон Джові (Bon Jovi) Джон (справжнє Бонджові Джон Френсіс), нар. 1962, амер. рок-співак, гітарист, продюсер, актор; сольні альбоми: *Blaze Of Glory*, *Destination Anywhere*, *Destination Anywhere*.

Бон, первісна релігія тибетців; складає комплекс вірувань і обрядів, близьких до шаманства; з VII ст. поступово витіснена буддизмом; залишки збереглися на сх. і пд. околицях Тибету.

Бонавентура (Bonaventura) Джованні Фіданца, св., 1221-74, іт. філософ і теолог, францисканець; єпископ і кардинал, прагнув синтезувати схоластику й християнську містику, намагався об'єднати аристотеліанство з аристотелізмом.

Бонапартисти, прихильники панування династії Наполеона в XIX ст., пер. у Франції.



Бом вантажний



Бом

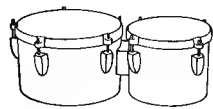

Бонго



Бонзай

Бор
атомна маса 10,81;
густина 2,34 г/см³;
темп. пл. 2079°C;
темп. сублімації 2550°C

Бонгоффер (Bonhoffer) Дітріх, 1906 45, нім. протестантський теолог; пропагував відновлення християнства в християнському дусі та залучення Церкви до вирішення проблем сучасного світу; з 1933 активний противник нацизму; вбитий у концентраційному таборі.

бонго, музичний інструмент, мембранофон: пара односторонніх барабанів (більшого меншого), по яких вдаряють пальцями або долонями; популярний у танцювальних ансамблях Латинської Америки. |

Бондарчук Анатолій Павлович, нар. 1940, укр. спортсмен, тренер (метання молота); чемпіон Олімпійських ігор 1972, бронзовий призер 1976, чемпіон Європи 1969; новатор у підготовці металників молота; методичні праці.

Бондарчук Сергій Федорович, 1920-94, рос. | укр. актор та кінорежисер; ролі в багатьох екранізаціях літературних класичних творів (*Отелло*, *Дядя Ваня*), і в тих, де сам був режисером (*Доля людини*, *Вііна і мир*, *Степ*, *Борис Годунов*); гол. роль у фільмі *Тарас Шевченко*; Шевченківська премія 1982.

бонзай, мініатюрні кущі й дерева, вирощені за допомогою різноманітних методів карликування та формування рослини у плоских горщиках; рослинним матеріалом служать карликові дикорослі екземпляри, напр., гірської сосни, ялівцю, декоративних яблунь і вишень; походять із Китаю. |

бонітет, у лісоводстві показник якості деревостану; також класифікація деревостану (пер. з урахуванням запасів деревини) чи біотопу; у ґрунтознавстві визначення класу ґрунту, що окреслює його сільськогосподарську придатність (якісна класифікація ґрунтів).

боніфратри (лікарський орден св. Хуана Божого), католицький орден, заснований в XVI ст. в Іспанії внаслід. діяльності св. Хуана Божого з метою опіки над хворими; піклуються про психічно хворих; спеціалізувалися на лікуванні травами.

Бонн (Bonn), м. в Німеччині (Пн. Рейн-Вестфалія), на Рейні; 300 тис. мешк.; торговельно-фінансовий центр, осередок промисловості (пер. електронної), науки (унів.) та туризму; аеропорт Кельн-Б.; музеї, серед них Л. ван Бетховена (місце народження композитора); кафедральний собор (XI-XIII ст.), ратуша (XVIII ст.), 2 замки.

Боннар (Bonnard) П'єр, 1867-1947, фр. маляр і графік; колорист; жанрові сцени, натурниця в інтер'єрах, пейзажі,

натюрморти; ілюстрації, афіші, сценографія.

Боннер (Bonnaire) Сандрін, нар. 1967, фр. актриса; ролі у побутових драмах: *Небо Парижу*, *Сповідь незнайомцеві*; серіал *Жанна Діва*; приз Венеційського кінофестивалю за роль у фільмі К. Шабрля *Церемонія*.

Бово, афр. держава XIII XVIII ст. на території теп. Пд. Гани; гол. центр – Б.-Мансу; участь у трансахарській торгівлі; завойована державою Ашанти.

Боплан (Beaulan) Гійом Левассер де, бл. 1600-73, фр. військовий інженер; 1630-48 на пол. службі (керував будівництвом фортець на пд. України, учасник боїв з татарами й козаками, вивчав топографію України); автор карт України (1654, разом з В. Гондусом) та книги *Опис України, кількох провінцій Кор. Пол., що тягнуться від кордонів Московії до границь Трансильванії, разом з їхніми звичаями, способом життя і введення воєн* (перша публікація фр. мовою 1650, повний укр. переклад Я. Кравця 1981), що містить цінні дані з історії, географії, культури та побуту укр. народу.

Бопш (Bopp) Франц, 1791-1867, нім. мовознавець; основоположник порівняльного методу в індоєвропейістиці; фундаментальна порівняльна граматики індоєвроп. мов; *Про систему дієвідмінювання у санскриті в порівнянні з гр., лат., перською і германськими мовами*.

Бор (Bohr) Нільс Генрік Давід, 1885-1962, данський фізик; створив першу квантову теорію атома, на підставі якої теоретично пояснив періодичний закон Д. і. Менделєєва, розробив теорію атомного ядра; засновник і дир. Інституту теоретичної фізики (Інститут І.); 1943-45 працював у Лос-Аламосі (США) над створенням атомної бомби; Нобелівська премія 1922.

Бор (Bohr) Оге Нільс, нар. 1922, данський фізик, син Н. Бора; 1950-52 розробив узагальнену (колективну) модель ядра; Нобелівська премія 1975.

бор, В. хім. елемент з атомним числом 5; неметал, в кристалічній формі д. твердий; хім. мало активний; застосовується в металургії для надання більшої твердості сталі, в ядерній технології як поглинач нейтронів; широке застосування мають сполуки б.; відкритий 1808 Ж. Гей-Люссаком і Л. Ж. Тенаром. Т

бора (бура), холодний, д. сильний вітер (145-215 км/год), що віє пер. взимку з невисоких гір у напрямку сусіднього з ними теплого м. або вел. оз.; на узбе-

режжі м.: Адріатичного, Чорного, б. оз. Байкал.

борг публічний, повна сума зобов'язаності держави, яка включає зобов'язання перед вітчизняними та іноземними кредиторами, що виникли на підставі емітованих державою цінних паперів (облігацій, борг) та взятих державною скарбницею банківських кредитів і позичок від ін. держав.

Борґезе (Borghese), картина галерея і колекція античного мистецтва у Римі, засновані у XVII ст. кардиналом Шипіоне Борґезе.

Бордаков Юрій Вікторович, нар. 1946, укр. кінооператор; телефільми *Магічне коло*; музичні відеофільми *Соло на флейті*; документальні фільми *Чорнобиль: два кольори часу*, *Блакитна правда*, *Кількох українців*, *Пробудження*; Шевченківська премія 1989.

бордертер'єр, мисливський собака з групи тер'єрів; використовують у Шотландії для полювання на лисиць і видр. |

Борґація (Borgia), іт. аристократична родина ісп. походження, яка відіграла вел. політичну роль у XV та XVI ст.; з роду Б. походили папи Калікст III та Александр VI, а також 5 кардиналів.

Борґада (Borgia) Лукреція, 1480-1519, дочка пани Александра VI, герцогиня Феррарська; відома своєю вродою, за жила лихої слави отруювачки; підтримувала вчених та художників.

Борґація Родріґо → Александр VI.

Бордо (Bordeaux), м. у Франції, на узбережжі р. Гаронна, вище відміся її впадіння у Атлантичний ок., адміністративний центр департаменту Аквітанія; міська алломерация 686 тис. мешк.; нафтохімія, нафтохім., авіаційна, виноробна промисловість; торговельний порт; аеропорт; вузи (3 унів.); осередок мистотворчів й туризму; музичні фестивалі; музеї, респіткі рим. споруд; романськ., готичн. (в т.ч. кафедральний собор Св. Андрія XIV-XV ст.), барокові храми; урбаністичні принципи м. закладені у XVIII ст. Рим. Гурдіґала: від 507 у державі франків; з 1154 англ. володіння, розквіт порту, який забезпечував Англію продуктами харчування; 1453 приєднане до Франції; у XVIII ст. центр морської торгівлі з Англією; 1870 71 та під час I і II Світових воєн місце чергування фр. уряд.

бореліоз системний кліщовий, хвороба, яку поширюють кліщакі; характерні шкірні зміни, болі в суглобах, запалення оболонки гол. мозку, серцево-

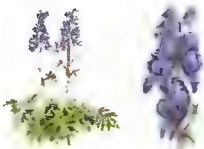

Борзець



Бордертер'єр

го м'язя, іноді психічні порушення та парези.

борзець (аконіт), отруйна рослина родини жовтецевих; поширена в гористих місцевостях зони помірного клімату пн. півкулі; листки лопатево-роздільні, квіткі ребристі; жовті, сині або фіолетові; а. міцний росте на полонинах, квіткі сизьо-голубі, мстять д. отруйний алкалоїд аконітин; лікарська рослина. |

Борзецький Йов (Іван Матвійович), бл. 1570-1631, укр. церковний і політичний діяч, ідеолог братського руху, письменник-полеміст; народився в Галичині; викладач Львівської, ректор Київської братської шкіл, митрополит Київський та Галицький; виступав проти католицизму та світської філософії, відстоював православ'я та традиційні погляди (*Протестация*, приписується також *Пересторога*); прихильник політичної концепції єдності сх. слов'ян; організатор місії до московського царя (1626) із чобитного про надання допомоги православному населенню України, яка була на той час відхилена.

Борзов Валерій Пилипович, нар. 1949, укр. спортсмен, спортивний діяч; дворазовий чемпіон Олімпійських ігор в бігу (100, 200 м), срібний призер в естафетному бігу (4 по 100 м), бронзовий призер Олімпійських ігор 1976 в бігу (100 м, 4 по 100 м), чемпіон Європи 1969, 1971, 1974; гол. Державного комітету України з фіз. культури, Президент Національного Олімпійського комітету України, Федерації легкої атлетики України.

Борис Годунов, бл. 1552-1605, рос. цар з 1598; прийняв владу після Федора I за царювання якого фацитивно правив Росією; продовжував зміцнення царської влади.

Борис і Гліб, мол. сини київського кн. Володимира Святославича; бл. 987-89 (за ін. даними – 994-96) Борис отримав від батька Ростов, Гліб – Муром; 1015 у міжусобній боротьбі вбиті за наказом старшого брата Святополка Окаянного; 1072 останки перенесені у Вишгород, захоронені у Борисовському соборі; 1071 канонізовані Православною Церквою.

Борисенко Ростислав Юрійович, нар. 1965, укр. спортсмен (самбо); чемпіон світу 1994, 1995.

Борисенко Валентин Назарович, 1929-90, укр. скульптор; проф. та ректор Львівського інституту декоративно-

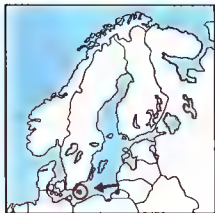

Борнгольм



Боровик справжній

прикладного мистецтва і Київського художнього інституту; монументаліст і станкова скульптура (пам'ятник біля цям і Київської армії б. Олександра).

Борислав, м. обл. підпорядкування Львівської обл., на р. Лисенщина; 42 тис. мшк.; нафтова, хім., фірфорна, легка, харчова промисловість; перша школа в 1387, у 1926 до 15, придишно містечко Тукачовичі; з 2-ої полов. XIX ст. один із найстаріших і найбільших центрів видобутку вапняку і оловяни у Європі, осередок робітничого руху (описаний у романі *Бориславський* І. Франка); 1862 перша свердловина, 1886 запованна Грінча школа; в 1918 після закінчення бойзвод, загнанями військовий укр. військом; у 20-30-х ХХ ст. численні пол. та інженерні фірми.

Бориспіль (давня назва Бариспіль), м. обл. підпорядкування Київської обл., райцентр, 55 тис. мшк.; підприємства легкої, харчової промисловості; поблизу міжнародний аеропорт Бориспіль; перша згадка в 1590, з 1602 містечко.

Бористен → Борисфен.

Борис Тей (пс. Миколи Васильовича Хомичевського), 1897-1983, укр. поет, перекладач, поряд із М. Зеровим один із засновників сучасної школи укр. перекладу; переклади: *Прометей закутий* Есхіла, *Одіссея* та *Іліада* Гомера, п'єси Софокла та Аристофана; твори В. Шекспіра, Ф. Шіллера, Р. Тагора, А. Міцкевича, Ю. Словацького; в кінці 30-х у заслання на Далексому Сх..

Борисфен (Ізирис-Тей), давньогр. назва р. Дніпро; згадується в античних джерелах, працях Геродота, Страбона, Плінія Старшого та ін.

Борнгревінк (Borngrevink) Ізаретей, 1864-1934, норвеський природознавець, дослідник Антарктиди; 1895 першим висадився в Антарктиді, 1899 перша зимівля.

Борманн (Bormann) Мартін, 1900-45, один із найвидиших функціонерів гітлерівської Німеччини; ген. СС, з 1941 – начальник канцелярії НСДАП; на Нюрнберзькому процесі за воєнні злочини заочно був засуджений на кару смерті; 1945 судом був визнаний по мершм.

борна кислота, H₂BO₃, д. слабка неорганічна кислота; м'які лусочки з перламутровим відблиском; у холодній воді розчиняється погано; застосовується як слабкий дезінфікуючий засіб, у металургії та в-ві скла.

Борнгольм (Bornholm), данський о-в у Балтійському м.; 588 км², 45 тис. мшк.;

шиповинний; розвинене сільське господарство (пер. тваринництво) та рибальство; видобуток граніту; гол. центр – Ренне (пороми до Копенгагена та Юстеди). К

Борнео → Калімантан.

Борнео, афр. мусульманська держава в районі оз. Чад, що утворилася в XIV ст. як продовження держави Канем; розквіт у XVI – середині XVII ст.; активні торгові контакти з країнами Магрибу (постачання рабів); занепад у XIX ст., спричинений, зокр., нападками фуланів.

Боробудур, найбільша буддійська святиня в Індонезії на о-ві Ява; побудована у VIII-IX ст. на шхатал східчастій піраміди; налічує 72 постаті Будди; висота 34 м; в низу п'ять квадратних терас, що символізують світ Землі; вище три круглі тераси – світ Духа; ідучи до храму, прочани повільно підіймаються із земної сфери у духовну; 1975-82 підданий консервації під опікою ЮНЕСКО.

боровик (справжній, білий гриб), зустрічається в листяних, хвойних і мішаних лісах; утворює мікоризу з корнями дерев; найкращий з їстівних грибів. І

Боровиковський Володимир Лукич, 1757-1825, укр. та рос. живописець-портретист, чл. Петербурзької АМ; рання творчість в Україні (релігійні сюжети, портрети М. Логухіної, кн. М. Репніна-Волконського), наприкінці 80-х XVIII ст. переселився Катериною II до Петербурга, де разом із Лосенком і Левицьким заклали основи рос. академічного живопису.

Бородаєвський Сергій Васильович, 1870-1942, укр. учений-економіст, педагог; ред. діяч кооперативного руху; дир. департаменту торгівлі міністерства торгівлі і промисловості Росії (1910); в уряді Скоропадського заступник міністра торгівлі й промисловості; на еміграції викладав у Сорбонні, проф. Укр. вільного унів., Укр. соціологічного та Укр. технічно-господарського інститутів у Празі; *Народногосподарські проблеми і мир, Історія кооперації*.

Бородай Василь Захарович, нар. 1917, укр. скульптор, проф. Київського художнього інституту (1966-73 ректор), 1968-82 гол. Спільн художників України; станкові твори (серія *По Євштупу*), портрети (П. Тичина, В. Касіяна), пам'ятники (Т. Шевченкові в Арвов-Парку у США, пам'ятний знак засновникам Києва); Шевченківська премія 1968.

Бородай Олександр Андрійович, нар. 1946, укр. художник; монументальний

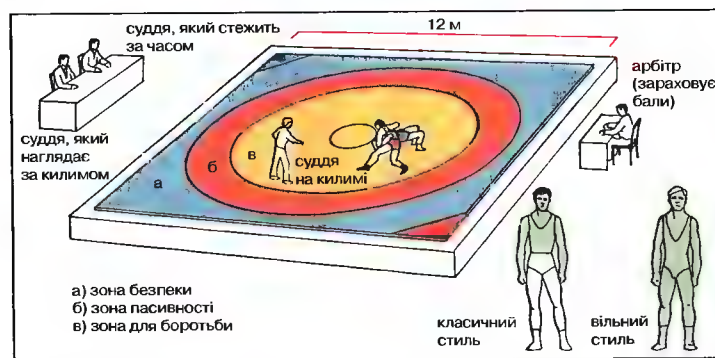

і станковий живопис, графіка, художні емалі; стінописи Т. Шевченко в Укр. драматичному театрі, *Голуба планета* в унів. (усі в Дніпропетровську); пейзажі (*Середня Азія, По Україні*); емалі (*Київська Русь, Чеханія*).

Бородіно, с. в Росії, на зах. від Москви; 7 IX 1812 битва Вел. армії Наполеона I з рос. військами під командуванням М. І. Кутузова; неважаючи на вел. втрати (росіяни бл. 46 тис., французи бл. 50 тис. осіб), жодна сторона не здобула переваги; рос. війська відступили, дозволяючи Наполеонові захопити Москву.

борона, кінське або тяглове сільськогосподарське знаряддя для розпушування та вирівнювання ґрунту, знищування бур'янів, прикривання насіння та мінеральних добрив; б. зубові, пружинні, дискові та ін. І

боротьба, вид спорту, рукопашний бій між 2 спортсменами однакової вагової категорії; змагання розгрюються у 2 стилях: класичному (захоплення суперника руками тільки вище пояса), а також вільному (захоплення руками не тільки вище пояса, дозволяється атакувати все тіло суперника). І

боротьба за існування, поняття, запроваджене Ч. Дарвіном, у теорії природного добру; суперництво за умови існування між особинами популяції або популяціями різних видів; один з факторів еволюції.

боротьбисти, укр. політична партія 1918-20; виникла внаслідок розколу УПСР; пресовий орган – газета *Боротьба* (відси назва); з 1919 п.н. Укр. комуністична партія (боротьбистів); співпрацювала з КП(б)У, але вимагала повної незалежності України; під тиском більшовиків оголосила про саморозпуск, частина б. вступила в КП(б)У; лідери:

В. Еллан (Блакитний), Г. Гринько, О. Шумський.

борошно, продукт, який отримують шляхом поступового подрібнення (перемелювання) насіння зернових культур та відсівання висівок; розрізняють пшеничне, житнє, кукурудзяне та ін. б., а залежно від способу розмілювання – пилльоване та крупного помелу; найкращі властивості б. має через 1-2 місяці після розмілювання.

Боррель (Borrel) Амадей, 1867-1936, фр. мікробіолог, вірусолог; вивчав фагоцитоз, патогенез чуми; першим почав дослідження морфології вірусів; ім'ям Б. названо групу вірусів; висловив гіпотезу про вірусне походження раку.

борсук, хижий ссавець, заселяє ліси Євроазії; довж. бл. 80 см; рие норі; зимою пер. впадає у сплячку; промисловий. І

борт, бічна стіна (бік) судна, що тягнеться від носа до корми.

бортництво, бджільництво, що прийшло на зміну примітивному видирнанню меду диких бджіл із цілковитим знищенням роїв; спершу бортники віднаходили диких бджіл у дуплах дерев і видобували в стовбурі душла для оселення роїв; із середини XIV ст. почали видобувати порожнечу у зрубаних колодах і підшивувати ці штучні борти (колоди, вулики, душляни) на деревах; у княжу добу б. охоронялося законом; на поч. ХХ ст. було ще поширене на Волині, на пш. Київщини й на пш. Чернігівщини. І

Бортнянський Дмитро Степанович, 1751(52)-1825, укр. та рос. композитор, диригент; співак Петербурзької Прудворної півної капели (1759-69); навчався в Італії у Б. Галуппі; придворний музикант вел. кн. Павла (1779-96); дир. Прудворної півної капели (1796-1825);

Бортьба
Малий килим; схематичне позначення частин тіла, за які дозволяється виконувати захоплення в окремих стилях

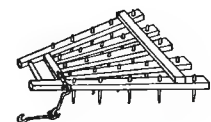

Зубова борона



Борсук

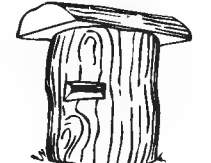

Довбаний вулик



Борщівник

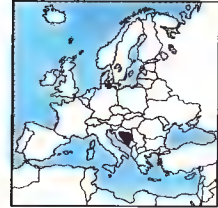

Боснія та Герцеговина
51,1 тис. км²
3,9 млн. мшк. (2001)
76 мшк. на км²
Столиця: Сараєво
Державна мова:
сербсько-хорватська
Грошова одиниця:
боснійська марка

6 опер, в т. ч. *Аксід*, *Соکید*, 35 чотириголосних, 10 двохорних духовних концертів, херувимські, причасні твори, симфонія, фортепіанні сонати.

Борхес (Borges) Хорхе Луїс, 1899-1986, аргентинський письменник; проф. унів. в Буенос-Айресі; поезія (збірка *Творець*), багата на метафори (співзвучно з ульгтраїзмам), збірки прози (*Тайнощі*) поєднують риси фантастичного оповідання і філософського есе (*Вимисли*, *Алеф*); літературний критик.

борщ, найпопулярніша страва українців; на Україні їли по три різновиди б. Червоний готували з капустаю, морквою, петрушкою, пізніше – з картоплею. У святкові дні варили на м'ясній юшці. Для б. спеціально заквашували червоний буряк. Теп. додають свіжі помідори або томатну пасту, Щавлевий, зелений або весняний варили з молодим щавлем, кропивою, лободом, листям буряка, засмачували круто звареним яйцем та сметаною. У піст б. варили на олії, із рибою або грибами. Холодний б. (холодник) готували виспичною влітку, для нього варили тільки буряк, всі ін. компоненти були сирі.

Борщак Ілько, 1885-1959, укр. та фр. історик і публіцист, чл. НТШ, проф. Школи сх. мов у Парижі; учасник Укр. революції 1917-20, після її поразки жив у Франції; праці укр. і фр. мовами, зокр., *Мазепа* (у співавторстві з Р. Мартелем), *Григор Орлик – вел. мазепинець*, *Наполеон і Україна*.

борщівник, трив'яниста рослина вис. до 1,2 м; квітки білі; росте на луках і в заростях; з листів гнів кидай готували кислу юшку, яку називали борщом. 1

Босворт (Bosworth), містечкість у Великій Британії (Центр. Англія); 1485 перемога Генріха Тюдора (згодом Генріха VII) над Річардом III (загинув у битві); завершила Війну Двох Тронд.

Боско (Bosco) Джованні, св., 1815-88, іт. священик; засновник ордену салезіан та салезіанок; 1934 канонізований; працював серед морально занедбані молоді, для якої відкрив Ораторії св. Франциска Салезького в Турині; ініціював і розвивав місіонерську діяльність салезіанів.

Боснія та Герцеговина (Bosna i Hercegovina, Республіка Боснія та Герцеговина), країна в Європі, на Балканському півостр., з незначним виходом до Адріатичного м. Приста. більшість території займає Динарська нагір'я; невелиз. над р.: Саваєю, Дриною, Босною; клімат помірний, теплий, на зх. – суб-

тропічний, середземноморський; дубові ліси. Боснійці (мусульмані), серби (православні), хорвати (католики); у м. бл. 40% населення, гол. м.: Сараєво, Баня-Лука. Господарство зруйноване внаслід. громадянської війни; видобувна промисловість (руди металів), лісівництво та сільське господарство (зернові, соняшник, виноград, вівчарство). **Історія**. З XII ст. територія під угорським впливом; засновано 2 незалежні князівства (XIV-XV ст. кор.); 1463-82 завойована турками; з 1878 – під австро-угорською окупацією (анексована 1908); з 1918 у Кор. СХС (з 1929 – Югославія); під час II Світової війни включена до незалежної Хорватської держави; з 1945 – союзна республіка Югославія; 1991 парламент Б. та Г. оголосив незалежність; з 1992 – війна між мусульманським, сербським та хорватським населенням Б. та Г.; 1995 – перемир'я в Дейтоні між ворогуючими сторонами; при формально збереженні єдності країни відбувся поділ Б. та Г. на 2 частини: мусульмансько-хорватську Федерацію Б. та Г. (боснійці і хорвати) і Республіку Сербську (серби), кожна з окремими законодавчими органами, урядом, поліцією, апаратом управління, збройними силами; центр. влада не володіє реальною силою; економіка заснована на гуманітарній допомозі, а єдність забезпечується силами ООН і НАТО. 2002 відбулася перша після війни зустріч президента Югославія В. Коштунци і президента Хорватії С. Месіча з трьома лідерами, які по черзі виконують обов'язки президента Б. та Г. (мусульманин Берізі Белкич, серб Жинко Радичиц, хорват Жолоу Кризанович). З 2002 співробітництво з міжнародним трибуналом у Гаазі у справі видічі військових злочинців. К

Боспорське царство (Боспор), антична держава в Пн. Причорномор'ї; виникла бл. 480 в результаті об'єднання гр. м. на Керченському і Таманському півостр.; столиця Пантікапей; гол. м.: Фанагорія, Гермонасса, Феодисія, Тіртака, Німфей; до складу Б. ц. входили землі, заселені скіфами (Керченський півостр.), сіндами і меотами (Сх. Приазов'я); правила династія Археанактидів (480-38), та Спартоклідів (438-109 до н.е.); розквіт IV-III ст. до н.е.; 107 до н.е. повстання залежних скіфів та рабів під проводом Савмака; повстанці вбили царя Перисада VI, але були розбиті військами Мітрідата V Євпатора, який приєднав Боспор до Понтійського

царства; з 63 до н.е. Б. ц. в залежності від Риму (пер. номінальний); новий розквіт у I-II ст. н.е.; у III ст. напади готів, герулів, боранів; знищене в IV ст. гунами.

Боссюе (Bossuet) Жак, 1627-1704, фр. письменник, теолог, історик, проповідник; з 1669 єпископ; проголошував тезу про доцільний розвиток історії згідно з Божим планом; прихильник галліканства, противник протестантизму; його проповіді та похоронні промови належать до найбільших досягнень фр. ораторської прози.

Бостон (Boston), м. у США, адміністративний центр штату Массачусетс, порт над Атлантичним ок.; 550 тис. мшк.; міська агломерація 3,2 млн. мшк.; важливий промисловий (електроніка, приладобудування), торговельно-банківський і науковий центр (унів. Гарвард); транспортний вузол; музеї (в т. ч. комп'ютерів); громадські будівлі та собори XVIII-XIX ст., жилі будинки XVII-XIX ст.; заснований 1630 англ. поселенцями; гол. осередок Нової Англії; 1770, 1773 у Б. відбулися події, котрі безпосередньо спричинили війну за незалежність США 1775-83; у Б. 1865 оселився перший іммігрант з України А. Гончаренко.

бостон, амер. бальний танець, повільний вальс вільної композиції, з характерним широким кроком на першій долі такту; музичний розмір 3/4.

бостонтер'єр, амер. порода сильних службових собак з групи тер'єрів, що їх використовують як собак-охоронців; шерсть коротка, біла з чорними плямами. 1

Босфор, одна з турецьких прот., між Балканським півостр. і Малою Азією; довж. 30 км, шир. 0,8-3,6 км; гл. 36-92 м; сполучає Мarmурове і Чорне м., єдина морська дорога до Чорного м.; 2 автошляхові мости; порт Стамбул. К

Босх (Bosch) Ієронім → Босх Ієронім.

Вота (Voita) Луїс, 1862-1919, бурський політик, ген.; 1899-1902 головнокордонувач півніськ Трансваалю в II англо-бурській війні; 1907-10 прем'єр автономного Трансваалю; з 1910 Пд.-Афр. Союзу, прихильник порозуміння між бурями і британцями; у I Світовій війні на боці Антанти, 1915 зайняв Нім. Пд.-Зх. Африку.

ботаніка, наука про рослини, одна з біологічних наук; гол. розділи: цитологія, анатомія, морфологія, систематика, фізіологія, палеоботаніка, екологія, фітоцітологія, геоботаніка, флористика та різні розділи прикладної б., напр.,



Бостонтер'єр

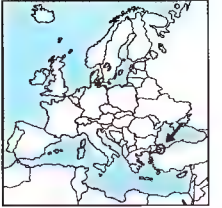

Босфор

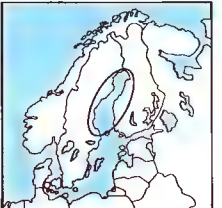

Ботнічна затока

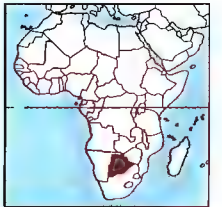

Ботсвана
581,7 тис. км²
1,5 млн. мшк. (2001)
2 мшк. на км²
Столиця: Габороне
Державні мови:
англ. і севсвана
Грошова одиниця: пула

лісова б., фармацевтична б.; серед методів досліджень застосовують, зокр., пилковий аналіз, вирощування in vitro (у пробірці), сучасні біохім. методи.

ботанічні сади, біологічний науководослідний заклад, пов'язаний найчастіше з унів.; у б. с. вирощують рослини різних кліматичних зон і середовищ; при б. с. часто працюють лабораторії, музеї; найстаріший б. с. в Європі засновано в XIV ст.

Ботев Христо, 1848-76, болгарський поет, діяч визвольного руху; національні вірші, статті, що закликали до визвольної боротьби проти турків.

Ботнічна затока, найбільша зат. Балтійського м., між Швецією та Фінляндією; 112 тис. км²; гл. до 294 м; мала солоність (2-5‰); багато шхер; порти: Лулео (Швеція), Оулу (Фінляндія). К

Ботсвана (Botswana, Республіка Ботсвана), держава в Пд. Африці. Займає котловину Калахарі; тропічний сухий клімат; савани, на пн. болота. Народи банту; 85% анімівів. Основа економіки – розведення тварин: овець, кіз; розвиток гірничодобувної галузі (алмази, руди металів). **Історія**. Від 1885 брит. протекторат Бечуаналенд (1895 його частина включена в Капську провінцію), від 1966 незалежна республіка (при президенті дорадчий орган – Палата Вождів), чл. Брит. Співдружності; внутрішня політична стабілізація; одна із найбагатших держав Африки; спроби політичної і економічної незалежності від ПАР. У 60-х при владі Демократична партія Б., створена Серетсе Кхамою. 1994 після створення у ПАР уряду африканської більшості Б. позбулася ряду політичних і економічних проблем, породжених системою апартеїду. З 1998 президент Фелусе Могає. К

Боттічеллі (Botticelli) Сандро (іст. Алессандро ді Мар'їно Філіппі), 1445-1510, іт. мейстр епохи Ренесансу; фрески (в Сикстинській капелі у Ватикані), картини на релігійні, міфологічні, алегоричні (*Народження Венери, Весна*) теми; ілюстрації до *Божественної комедії* Данте Аліє'рї.

ботулізм, харчова токсикоінфекція; виликає внаслід. інтоксикації токсином, який виділяють палички Clostridium botulinum у неправильно виготовлених м'ясних та рибних консервах; симптоми: порушення зору, мови, параліч дихальних м'язів; лікування антитоксичною сироваткою.

боулінг, гра в кетлі у спеціально обладнаному закритому приміщенні.

Бофорта море, окрайне м. Пн. Льодовиш того ок., б. берегів Пн. Америки; 476 тис. км²; гл. до 468 м; родовища нафти і природного газу (у шельфі); назване на честь англ. мореплавця Ф. Бофорта (1774-1857).

Бофорта шкала, умовна шкала для окреслення швидкості (сили) вітру й стану моря. Т

Шкала Бофорта

Бали	Назва вітру	Швидкість км/год
0	штиль	менше 1
1	тихий	1-5
2	легкий	6-11
3	слабкий	12-19
4	помірний	20-28
5	свжий	29-38
6	сильний	39-49
7	міцний	50-61
8	дуже міцний	62-74
9	шторм	75-88
10	сильний шторм	89-102
11	жорстокий шторм	103-117
12-17	ураган	118 і більше

Бохенський (Bocheński) Юзеф Марія, 1902-95, логік і філософ, домініканець, засновник Інституту Сх. Європи у Фрайбурзі, журналу *Studies in Soviet Thought* (*Совєтознавчі студії*) та видавничої серії *Sovietica*, неоміст, послідовник аналітичної філософії, історик філософії, логік, логіки; критик комунізму.

боцман: 1) підфіцер на торговому кораблі, начальник палубної команди; 2) у військово-морських силах спеціальне мол. командного складу єдиному корабля; у флотах деяких країн підфіцерське звання, відповідає армійському сержантові.

Бочковский Ольгерд Іпполіт, 1884-1939, укр. соціолог, публіцист, громадський діяч; нар. на Херсонщині, в еміграції у Чехії з 1905; у роки Укр. революції працював в укр. дипломатичній міссії у Празі, пізніше проф. Укр. господарської академії у Подєбрадах; 1933 гол. Голодового комітету підтримки голодуючих в Україні, відомий *Одвертий лист* до фр. президента Е. Ерріо із засудженням його брехні у справі голоду в Україні; праці з теорії нації (*Націологія і націографія*, *Боротьба народів за національне визволення*, *Вступ до націології*).

Боччони (Bocconi) Умберто, 1882-1916, іт. маляр і скульптор; один із гол. мит-

ців і теоретиків футуризму; пошуки пластичного виразу руху; синтез форми і кольору; скульптура: *Єдині зразки безперервності у просторі*.

Босш (Bosch) Ієронім (власне І. ван Аєкен, Аєкен), бл. 1450-1516, нідерландський маляр; один із найоригінальніших європ. художників; релігійні сцени (*Покліні трьох царів*, *Весілля в Кані*), ілюстрації до нідерландських прислів'їв; роботи Б. відзначаються символічним сприйняттям явищ і бурхливою фантазією (*Сад розкоші*), настрій філософської медитації (*Корабель дурнів*); мав багато наслідувачів; визначним продовжувачем Б. був П. Брейгел.

Бояри, музично-співоче товариство в Україні; створений під керівництвом В. Шухевича 1891 у Львові в Перемишлі, відтак у Коломиї, Чернівцях, Стрию; Київський Б. (1905-06) організували й очолювали М. Лисенко та К. Стеценко; пропонував найкращі зразки укр. та світлого мистецтва; в Галичині ліквідований з приходом рад. влади.

Бояри: 1) верхівка правлячого класу в давній Русі і в Московській державі до XVII ст.; у Київській Русі спершу ділилися на бр.-дружинників та земських б.; поступово перетворилися в родову аристократію; у Московській державі б. називали також служилих людей вищого розряду, що входили до боярської думи; 2) на руських землях у складі Великого князівства Литовського та Речі Посполитої в XIV-XVII ст. дрібні землевласники, частина яких злилася з шляхти; ін. втратила привілеї й була прирівняна до селян; 3) в Румунії і Молдові клас вєл. землевласників, що склався у XIII-XIV ст.; у Бєсарабії ліквідований 1940, в Румунії - 1945.

Боярка (до 1956 селище Боярка-Будаївка), м. Київської обл., 40 тис. мшк.; засноване в 1868 як залізнична станція; підприємства машинобудівної, легкої, харчової промисловості; в околицях рекреаційні зони, дачні селища.

бра, настінний світильник, пер. з металу, а також дерева, кераміки, скла. І

Брабант, історична обл. у Зх. Європі; ділиться на бельгійський Б. і Пн. Б. (у Нідерландах); ранньосередньовічне графство у складі Лотарингії, з 1106 герцогство Священної Рим. імперії, 1430 об'єднане з ін. землями Нідерландів; з 1579 (формально 1648) поділений на протестантську пн. у Республіці Сполучених Провінцій (теп. Нідерланди) і католицький пд. (теп. Бельгія).

Браве (Bravais) Огюст, 1811-63, фр. фізик і математик; проф. Ліонського унів. та Політехнічної школи у Парижі; чл. Фр. АН; довів існування 14 типів просторової будови кристалів (траги Б.); досліджував атмосферні оптичні явища.

Браге Тіхо (Brahe Tycho), 1546-1601, данський астроном; здійснив багато спостережень положення зірок та планет, описав наднову зірку в сузір'ї Кассіопеї.

Брагма, один із гол. богів індуського пантеону; в божественній тріаді з Вішну та Шивою є творцем і опікуном світу.

Брагман, в індійській філософії поч. всіх речей, душа світу, абсолют.

Брагмапутра, р. в Китаї, Індії та Бангладеш; довж. 2900 км, басейн 935 тис. км²; витіки на Тибетській вис., впадає до Бенгальської зат., утворюючи разом із р. Ганг найбільшу дельту (80 тис. км²) на Землі; катастрофічні повені; використовуються для зрошення.

Брага (Braga), м. у Пн. Португалії; бл. 70 тис. мшк.; промисловий і туристичний центр; рим. Бракара Августа; V-VI ст. центр кор. свевів; з 1104 архієпископство; від середини XII ст. резиденція королів Португалії.

Браганса (Bragança), династія, що набула влади в Кор. Португалії 1640-1910 та імперії Бразилії 1822-89; 1640 покинула на трон висл. розриву Португалією унії з Іспанією, 1910 повалена республіканським повстанням.

Браззаускас (Brazauskas) Альгірдас, нар. 1932, литовський політик; комуністичний діяч, 1988-90 перший секретар ЦК КДЛ Литви; 1990-93 гол. Литовської демократичної партії праці; 1990-91 віце-прем'єр; 1993-98 президент.

Браззавіль, столиця і гол. економічний центр Конго; 940 тис. мшк.; промисловість (пер. харчова, текстильна; міжнародний аеропорт; унів. Заснований 1880 П.С. де Бразза; адміністративний центр Центр. Конго, від 1910 - Фр. Екваторіальної Африки; 1940-43 столиця руху *Вільна Франція*, очолюваного П. де Голлем.

Бразилія (Brasília), столиця Бразилії, на Бразильському плоскогір'ї; 0,5 млн. мшк.; міська агломерація (федеральний округ) 1,6 млн. мшк.; адміністративний, культурний та туристичний центр; транспортний вузол; унів.; створене за новаторськими архітектурними та урбаністичними принципами (проект 1956-57, Л. Кошта, О. Немеєр), в т.ч. президентський палац, будинок парламенту, кафедральний собор.

Бразилія (Brasil, Федеративна Республіка Бразилія), найбільша держава Пд. Америки, на узбережжі Атлантичного ок.; ділиться на 26 штатів і федеральний округ. Поверхня височинно-низовинна; центр. і пд. частини Бразильського плоскогір'я, на пн. Амазонська низ. і відроги Гвіанського плоскогір'я (Піку да Небліна, 3014 м); клімат змінюється з пн.-зх. на пд.-сх. від екваторіального до субтропічного; гол. р.: Амазонка, Парана, Сан-Франсіску; найбільше оз.: Патуш Мірім; тропічні ліси (58% поверхні) і савани. Білошкірі (пер. порт. іт. та ісп. походження - 53%), метиси (35%), чорношкірі (6%), індійці (2%); католики (76%), протестанти (11%), прихильники анімізму, мусульмани та ін.; ум. 77% населення; гол. м.: Сан-Паулу, Ріо-де-Жанейро, Белу-Оризонті, Порту Алегрі, Ресфі, Салвадор; Б. одна з найрозвинутіших економічно країн Пд. Америки; добре забезпечена сировинними ресурсами; видобуток нафти, природного газу, руд металів (заліза, марганцю, олова, нікелю), фосфоритів, сірки, алмазів, золота; 93% електричної енергії дають гідроелектростанції; металургія, машинобудівна, харчова, текстильна, автомобільна, хім. промисловість. Плантаційне сільське господарство: вирощування кавового дерева (1 місце у світі за збором зерен кави), цукрової тростини (1 місце у світі), сої (2 місце), какаоового дерева, бавовни, збіжжя, бананів, цитрусових; тваринництво: свинарство, вівчарство, коневодство: експлуатація лісів (деревина, каучук, горіхи); рибальство: транспорт пер. автомобільний (Трансамазонка); гол. морські порти: Віторія, Сантуш, Ріо-де-Жанейро; розвинута туристська індустрія. Історія. Територія заселена індіанцями, 1500 відкрита португальцями; до 1815 колонія Португалії (під 1763 віце-кор. Бразилії); 1815-22 кор. (персональна унія з Португалією), від 1822 суверенна імперія; від 1889 республіка; період бурхливого економічного (ріст плантацій кави, промисловості, каучукового буму) і політичного розвитку; значні територіальні здобутки у війнах та територіальних домаганнях до сусідніх держав; масовий наплив іммігрантів, пер. з Європи; у 20-х ХХ ст. політична активність суспільства (антиурядові рухи), 1930-45 і 1950-54 диктатура Ж. Варгаша Дорнеліша; у 2-ій полов. ХХ ст. не вдала спроба форсованого розвитку економіки та збільшення зовніш-

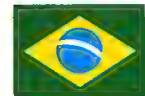
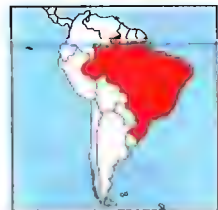

Бразилія
8,5 млн. км²
174,5 млн. мшк. (2001)
20 мшк. на км²
Столиця: Бразилія
Державна мова: порт.
Грошова одиниця: реал



Бра

нього боргу; 1964-84 правління генералів (період т.зв. бразильського економічного дива); від 1985 цивільне правління. 1990-92 президент Фернанду Коллор ді Меллу здійснював економічні реформи: замороження ціни 1 70% банківських рахунків, що призвело до спаду виробництва. З ХІІІ 1993 запроваджено масштабний план стабілізації економіки, запропонований міністром фінансів Фернанду Ізардулу, який з 1994 президент Б. Стабілізація ціни і зростання економіки сприяли приватизація, кошти від якої були використані на погашення дефіциту бюджету. 1997 в Амазонії розгорнулася масштабне освоєння території: прокладання автомобільних шляхів, нафто і газопроводів. Фінансова криза 1998 призвела до загальної економічної кризи 2002. К (с. 167)

Бразильська лихоманка, найбільша хвиля еміграції (200 тис. осіб, в т.ч. 50 тис. українців) з пол. та зх.-укр. земель 1890-1912 до Бразилії та Аргентини.

Бразильська течія, тепла течія у зах. частині Атлантичного оке.; пливе на пд. вздовж берегів Пд. Америки; 1-3 км/год.

Бразильське плоскогір'я, розлоге плоскогір'я в Пд. Америці, на пд. від низ. Амазонки; бл. 6млн. км²; вис. 500-1000 м, максимальна – 2890 м (Бандейра); гол. р.: Парана, Сан-Франсіску; савани і екваторіальні ліси; тваринництво; вирощування тропічних рослин; видобуток залізних руд.

Браїла (Brăila, Брэйла), м. у Сх. Румунії, на Дунай; 235 тис. мешк.; в ньому будівельні машини, деревообробна, виробництво промисловості; річковий порт (доступний для морських кораблів).

Брайант (Bryant) Кобі, нар. 1978, амер. баскетболіст; один із найрезультативніших гравців у світі; нападаючий команди *Лос-Анджелес лейкерс*, з якою 1999 уклав контракт на шість років на 71 млн. дол.

Брайль (Braille) Луїс, 1809-52, викладач у паризькому закладі для сліпих, самосліп на третью році життя; засновник системи рельєфно-кравкового письма для сліпих (алфавіт Б.)

Брайля шриф, система створених Л. Брайлем шеститочкових знаків, які сприймаються на дотик; певна комбінація опуклих точок у знаку відповідає окремій літері, числу та музичному знакові.

Брайтенфельд (Breitenfeld), с. в Німеччині (Саксонія) біля Ляйпцига. У 1631

перемога протестантських військ під проводом шведського короля Густава ІІ Адольфа над військами Католицької Ліги, очолюваною І.Т. Тільді; 1642 місце поразки імператорської армії (захоплення Ляйпцига шведами під командуванням Л. Торстенсона).

Брайтон (Brighton), м. у Великій Британії (Англія), над зат. Ла-Манш; 154 тис. мешк.; пляж та курорт (мінеральні джерела); 2 унів.; Королівський павільйон; морський акваріум та дельфінарій.

Брайчевський Михайло Юліанович, нар. 1924, укр. історик і археолог; 1966 випустив у Самбиді статтю *Приєднання чи возз'єднання*, в якій піддав критиці офіційну концепцію т.зв. возз'єднання України з Росією 1654; 1968 був звільнений з роботи, його праці не публікувалися до кінця 70-х; з 1986 провідний науковий співробітник Інституту археології АН УРСР (теп. НАНУ); *Колі і як виник Київ, Походження Русі, Утвердження християнства на Русі*.

Брак (Braque) Жорж, 1882-1963, фр. мalar і графік, один із гол. представників кубізму; запровадив у малюванні колаж; після 1939 синтетичні анімалістичні скульптури, силуети людських фігур, графіка.

Брактеат, монета з тоненької бляшки, карбована лише з одного боку; у ХІІ-ХVІ ст. у вигляді срібних б. карбовано денарії у Центр. Європі. І

Браманте (Bramante) Донато ді Анджело (пс. Паскуччо д'Антоніо), бл. 1444-1514, іт. архітектор і мalar епохи Ренесансу; пресбітерія і купол церкви Сан-та Марія делле Граціе у Мілані; у Римі: Темп'єсто (церква монастиря Сан П'єтро ін Монторіо), рибальова ватиканського палацу, перший проект Базиліки св. Петра.

Брамін, чл. найвищого стану в традиційному індійському суспільстві; жрецтво.

брамінізм, термін, який вживається в европ. індології та релігієзнавстві – фаза розвитку індійських релігій (міжведизмом та індуїзмом, бл. Х-V ст. до н.е.); характеризується розвитком аналізу та інтерпретації *Веди* (брамани), а також зростанням значення брамінів.

Брамс (Brahms) Йоганнес, 1833-97, нім. композитор; наслідував стиль музики Л. ван Бетовена і музичних форм бароко, протиставляючись програмному напрямку Ф. Ліста, Р. Вагнера; 4 симфонії, *Варіації на тему Гайдна*, увертюри, концерти (2 фортепіанні, для

скрипки, для скрипки та віолончелі), камерні твори, хорали, вокальні твори. *Німецький рекеміе*.

Брамсель, четверте знизу пряме вітрило; залежно від щогли: фок-, грот-, бізань-б.; (вітрильні оснащення). І

Брандауер (Brandauer) Клаус Марія (справжнє К. Штенг), нар. 1944, австр. актор театру і кіно; виступи в театрах Німеччини, Австрії та Швейцарії; міжнародне визнання завдяки фільмам *Медіаторфеле*, *Полковник Редль*, *Гануссеч*, *Прощання з Африкою*.

Бранденбург (Brandenburg), федеральна земля у Сх. Німеччині; 29,5 тис. км², 2,5 млн. мешк.; гол. м.: Потсдам (адміністративний центр). Коттбус; вис. ц. після льодовиковий рельєф (Меклембурзькі оз.); видобуток бурого вугілля в Лузькій нафтовій басейні; нафтопереробна, хім. промисловість, виплавка заліза; вирощування зернових, картоплі; тваринництво. Виник у середині ХІІ ст. як Бранденбурзька марка на давніх слов'янських землях; з 1411 під владою Гогенцоллернів; з 1701 – провінція Пруссії; після ІІ Світової війни до 1990 – у НДР.

Брандо (Brando) Марлон, нар. 1924, амер. актор кіно та театру; ролі в кінодрамах, комедіях та вестернах: *Viva Zapata!*, *В порту*, *Хрещений батько*, *Апокаліпсис сьогодні*, *Останнє танго в Парижі*, *Дон Жуан де Марко*; автобіографія *Пісенник, які співала мені мама*.

Брандт (Brandt) Віллі (спр. Карл Герберт Фрам), 1913-92, нім. політик, соціал-демократ; 1933-47 на еміграції; 1964-87 голова СДП; 1969-74 канцлер; 1970-73 договори про нормалізацію відносин з СРСР, Польщею, НДР, Чехословаччиною; Нобелівська премія Миру 1971.

Бранібор → Брегана.

Бранкуш (Brâncuși) Константин, 1876-1917, румунський скульптор; від 1904 в Пірніді; представник індивідуально інтегрованого напрямку органічної абстракції; тижнина до синтезу, пошуки елементарних форм, притаманних природі; *Мадемуазель Порані*, *Безколісна колона*.

Брант (Brant) Себастьян, 1458-1521, нім. учений, юрист, письменник; автор сатиричної поеми *Корабель дурнів*, одного з найкращих і найпопулярніших творів европ. літератури кінця ХV ст., написаної ранньою новонародною німецькою мовою; впливу поеми зазнали у своїй творчості Е. Роттердамський, Г. Сакс, П. Гренгор, К.Е. Портер.

Браславець Євген Анатолійович, нар. 1972, укр. спортсмен (вітрильний спорт); чемпіон Олімпійських ігор 1996.

Братислава (Bratislava), столиця Словаччини, на р. Дунай; 443 тис. мешк.; економічний, науковий та культурний центр країни; хім. та електромашинобудівна промисловість; транспортний вузол (аеропорт, річковий порт – один з найбільших на Дунаї); унів.; музеї; міжнародні ярмарки хім. продукції; туризм; замок (ХІІ-ХVІІІ ст.); кафедральний собор (ХІІІ-ХV ст.); готичні та барочні собори, ратуша (ХV ст.); барочні будинки та палаци. З Х ст. до 1918 належала до Угорщини (Пожоно, нім. Пресбург); сучасна назва з 1918; 1939-45 та від 1993 є столицею Словаччини.

братка, дворічна трав'яниста рослина роду фалка, утворилася від схрещення різних сортів фалок; вирощують як декоративну рослину з різноманітними оксамитовими квітами; також назва лікарських трав: ф. трилистої і ф. повної. І

братства, громадські організації, що створювалися для захисту певної групи населення, з благочинною ціллю і певною метою, мали визначену структуру, статут; існували в багатьох на родів, виконували різні функції; 336 в Константинополі б. у похорону небіжчиків; у V ст. в Александрії діяло б. з догляду за хворими; перші б. у Франції з'явилися в VII ст., в Італії у X-XII ст., у Хорватії, починаючи з XII ст.; з XII ст. відомості про *братчини* на Русі; б. існували в Чехії і Польщі; серед професійних б. у ХVІ ст. були, зокр., б. жебраків та старців; 1497 греки з Константинополя заснували перше православне б. у Венеції; в Україні існували православні б. міщан – Львівське (1585), Городицьке (1591), Київське (бл. 1615), Луцьке (1617) та ін., які опікувалися церковними справами, створювали братські школи; крім православних в Україні були католицькі б., що створювалися при костелах, вівтарях, каплицях.

Братство тарасівців, укр. таємна організація, заснована 1891 групою харківських студентів, названа на честь Т. Шевченка; програма національного визволення українців, федеративної перебудови держав, до складу яких входили укр. землі, поширення вживання укр. мови; діяло до 1898; діячі: І. Ліпа, Б. Бірнченко, М. Міхновський.

Братськ, м. у Росії (Іркутська обл.), на узбережжі Братського водосховища на р. Ангара; 258 тис. мешк.; деревооброб-

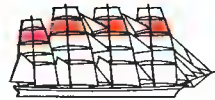

Брамсель



Братки



Брактеат

ний комбінат, найбільший у світі алюмінієвий комбінат: гідроелектростанція (4500 МВ).

братські школи, організовувались і утримувались братствами в багатьох країнах Європи в XV–XVII ст.; відіграли значну роль у поширенні освіти в Україні та Білорусі в XVI–XVII ст.; першу б. ш. на руських землях заснувало Успенське братство у Львові 1586; за II зразком б. ш. виникли, зокр., в Перемишлі, Галичі, Городку, Рогатині, Люблінні, Бересті та Києві (остання, створена 1615, стала зародком Києво-Могилянської академії); шершу мали греко-слов'янський характер (за мовами викладання), згодом наблизилися до єзуїтських шкіл (з гол. лат. мовою); у б. ш. вивчали класичні та церковнослов'янську мови, Закон Божий, арифметику, геометрію, астрономію, музику; занепади на поч. XVIII ст.

Браун Вернер (Braun Werner), 1912–77, нім. спеціаліст у галузі ракетної та космічної техніки; з 1945 – у США; конструктор ракет *Фау-2* і *Сатурн*; відіграв провідну роль у підготовці космічних польотів на Місяць.

Браун (Brown) Джон, 1800–59, амер. аболіціоніст; 1859 зробив невдалу спробу підняти повстання негрів-рабів у Вирджинії; схоплений, засуджений до смертної кари й страчений.

Браунінг (Browning John Moses) Джон Моузеє, 1854–1926, амер. конструктор автоматичної зброї; сконструював, зокр., пістолети й автомати, т.зв. браунінги. І

Браунінг (Browning) Роберт, 1812–89, англ. поет-викторіанської доби; літереск-туальна медитативна поезія, драма-тичні монологи – психологічні портрети історичних постатей, поеми (*Каблучка і книжка*).

Брауншвайг (Braunschweig), історична обл. Німеччини; з XII ст. – осідок роду Вельфів; 1235–1918 – князівство; у XIII–XVIII ст. – часті територіальні поділи; 1918 – республіка; у 1933–45 – об'єднана з Анхальтом.

Брауншвайг (Braunschweig), м. в Німеччині (Нижня Саксонія), порт над Середньовієм, каналом; 260 тис. мешк.; машинобудування, виробництво транспортних засобів; вузол автострад; музеї, храми, в т.ч. романо-готичний кафедральний собор (XII, XV ст.); поблизу романська статуя Брауншвайгського Лева, готична ратуша, замок (XII ст.).

Брауніч (Brauchitsch) Вальтер фон, 1881–1948, нім. фельдмаршал; 1938–41

– головнокомандувач сухопутної армії, у II Світовій війні керував воєнними кампаніями проти Польщі, Франції, на Балканах; до 1941 проти СРСР; помер в ув'язненні.

Брач (Brač), хорватський о-в у Адриатичному м.; 395 км²; гористий, вікритий лісами; туризм; виробування маслин, винограду; рибальство.

Брашов (Braşov), м. у Центр. Румунії, у Трансильванії; 324 тис. мешк.; різноманітна промисловість (верстати, трактори, вантажівки); вузи (унів.); поблизу – курорт та осередок зимових видів спорту Пюяна Трешков; готичний, т.зв. Чорний собор (XIV, XV ст.); з колекцією сх. тканин, романсько-готичні собори (XIII–XIV ст.), цитадель (XVII ст.) – теп. музеї.

бreve (бreve папське), папський документ лат. мовою, менш урочистого характеру, ніж булла; містить декрети, розпорядження, надання привілеїв і диспенс; сформувалося у XV ст.

бreviар, літургійна книга Католицької Церкви, що містить тексти молитов канонічних годин (утрення, година читань, молитва протягом дня, вечірня, повна служба), призначена для духовенства, монахів, рекомендована також світським особам; гол. частинною б. є псалми.

Бреге (Breguet) Луї-Шарль, 1880–1955, фр. піонер авіації; конструктор багатьох типів літаків і планерів; сконструюваний в роки II Світової війни літак Б. XIV використовували війська союзників.

Бреда (Breda), м. у Нідерландах, на пд. сх. від м. Роттердам; 125 тис. мешк.; в-во зброї, тканин, кондитерських виробів; шведські воєнні та християнські мистецтва. Міська црква від 1252; 1944 важкі бої 1–1 пол. танкової дивізії з нім. армією, що закінчилися визволенням м.

Бредбері (Bradbury) Рей Дуглас, нар. 1920, амер. письменник-фантаст; у творах поєднання наукової фантастики, казки з елементами соціально-психологічного дослідження впливу науково-технічного прогресу на культуру і людство загалом; роман *Древо Пюяєки*, антиутопія 451° за *Фаренгейтом*; збірка оповідань *Вино з кульбаби*; вірші.

бредень (бродак, бродниці), рибальське знаряддя, сіть довж. 6–12 м, що складається із сітки-мішка та 2-х бокових полотниць із вічками більшого розміру.

Брежнев Леонід Ілліч, 1906–82, рад. комуністичний лідер; з 1956 секретар ЦК

КПРС, з 1957 чл. Президії ЦК; з 1964 перший секретар (з 1966 генеральний) ЦК; 1960–64 і з 1977 гол. Президії Верховної Ради СРСР; припинив десталінізацію в СРСР; виступаючи за обмежений суверенітет соціалістичних країн (доктрина Б.), 1968 придушив *Працьку весну*; 1979 розпочав військову інтервенцію в Афганістані.

Брейгель (Brueghel) Пітер, старший (зв. Мужичьким), бл. 1528–69, визначний нідерландський маляр XVI ст.; створив тип космічного пейзажу (цикл картин *Календар*); фігурне малярство на біблійну тематику, на сюжети з народно-гожиття (*Сільське весілля*); алегоричні твори (*Сліпці*), ілюстрації до народних прислів'їв (*Викарач єнзд*) – завжди з моралізаторським змістом; продовжувачами творчості Б. були його сини: Пітер (мол.), зв. Пекельним, 1564–1638, і Ян, зв. Оксамитовим, 1568–1625.

Брейд (Braid) Джеймс, 1795–1860, шотландський хірург; один з засновників застосування гіпнозу з терапевтичною метою; 1843 запропонував термін *гіпноз*.

брейк, молодіжний спортивний танець з елементами акробатики і танго мми.

брекція, прієкка порода, що складається з гострокутних уламків, цементавонах мінеральним цементом; за походженням: осідочні, вулканогенні й тектонічні.

Брель (Brel) Жак, 1929–78, бельгійський співак, композитор, актор і кінорежисер; ролі в психологічно-побутових драмах (*Професійний ризик*, *Банда Бонно*), фільмах громадянського звучання (*Злочин в ім'я порядку*, *Зануда*); режисер кінофільму *Бранч*.

Брем (Brehm) Альфред, 1829–84; нім. зоолог; в дослідницьких мандрівках вивчав фауну Африки і Азії; автор багатотомної праці *Життя тварин*.

Бремен (Bremen), федеральна земля в Німеччині, охололює м. Б. (адміністративний центр) та Бремергафен; 404 км²; 685 тис. мешк.

Бремез (Bremen), м. в Німеччині, у землі Б., порт на р. Везер, 80 км відмісяця впадіння до Пн. м.; 550 тис. мешк.; центр промисловості (кораблі, машини), торгівлі й туризму; унів.; музеї; романський кафедральний собор (XII–XIII ст.), готична церква, ратуша (XV, XVII ст.), будинки (XVI–XVII ст.). з 787 єпископство; з 1358 у складі Ганзи; з 1646 – вільн. м. Райху.

Бремсберг, похила гірничавиробка, що не виходить безпосередньо на земну поверхню, обладнана механічними пристроями для спускання вантажів.

Бренді (англ. brandy), назва сухих горіччаних виробів, які одержують із виноградного дистиляту (винного спирту), витриманого у дубових бочках і розбавленого до 45–55% міцності.

Бренна (Бранібор), укріплене городище слов'янського племені сторян; 1157 остаточно здобуте німцями; п.н. Бранденбург – столиця Пн. Марки (зв. також Бранденбурзькою).

Бреннер (Brenner), перевал у Сх. Альпах, на межі Австрії та Італії; вис. 1375 м; в тунелях залізнична лінія та шосе Інсбрук – Больцано (з мостом *Європа* над долиною Віпп).

Бретано (Bretano) Франц, 1838–1917, нім. філософ і психолог; започаткував психологію феноменів, намагався об'єднати епістемологічний реалізм і номіналізм.

Брест (Brest), м. у Франції, у Бретані, на узбережжі Атлантичного ок.; міська агломерація 201 тис. мешк.; вел. військо-вий порт, база підводних атомних човнів; корабельня, нафтопереробний комбінат; унів.; вище морське училище, наукові інститути (океанологічний, експлуатації океанів). Від 1239 у герцогстві Бретань, 1342–97 англ. володіння, 1532 приєднаний до Франції; від XVIII ст. центр торгівлі з Америкою; 1940–44 нім. база підводних човнів, яку бомбардували союзники.

Брест → Берестя.

Брестська унія → Берестейська унія.

Бретань (Bretagne), департамент у історична країна у Франції, на Бретонському півостр., на узбережжі прот. Ла Манш та Атлантичного ок.; 27,2 тис. км²; 2,8 млн. мешк.; французи, бретонці; адміністративний центр Ренн; сільське господарство (вирощування зернових, розведення худоби та свиней), рибальство, туризм; численні морські пляжі. Рим. Арморика, від V ст. населена кельтами бретонцями; у ранньому середньовіччя графство, від 1297 герцогство, за яке змагалися Франція та Англія; 1532 приєднана до Франції; під час фр. революції роялістське повстання шуанів (1794–95). К

Бретон (Breton) Андре, 1896–1966, фр. письменник; провідник і гол. теоретик сюрреалізму (з маніфести); поетичні

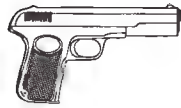

Браунінг

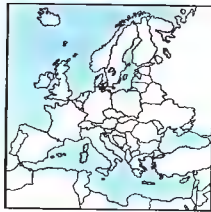

Бретань

твори (разом із Ф. Суто *Магічні поля*), проза (*Лампа в годиннику*), есе.

бретонці, народність кельтського походження, яка проживає в Бретані (Франція); зберегли давню форму господарювання, будівництва й одягу, фольклор, бретонську мову вживають (поряд з фр.) бл. 1 млн.

Брехт (Brecht) Бертоль, 1898-1956, нім. письменник, теоретик театру, театральний постановник; 1933-48 у еміграції (в Скандинавії та США); автор теорії епічного театру, що підкреслює характер сценічних подій (т.зв. ефект сторонності в акторській грі, пісні, що коментують дії); драми (*Тригросова опера*, *Матінка Кураж та її діти*, *Кар'єра Артуро Уї*), прозові та поетичні твори; засновник театру *Берлінер ансамбль*.

Бреш'я (Brescia), м. на пн. Італії в обл. Ломбардія, б. північкя Бергамських Альп; 192 тис. мшк.; вел. промисловий центр (металургійна, автомобільна промисловість, в-во точної апаратури); залізничний та дорожній вузол; музеї; пам'ятки старовини; базиліка Сан-Сальваторе (XIII ст.), кафедральні собори: романський і бароковий; храми й палаци (XII-XVIII ст.), ренесансна ратуша Ла Лоджіа. Антична Брискія, заснована у VI ст. до н.е. галлами, 225 до н.е. підкорена Римом; з IV ст. єпископство; з XIII ст. - міська комуна, 1426-1797 у складі Венеціанської республіки; 1815-59 - під австр. пануванням, центр національно-визвольної боротьби.

бриг, 2-пюловий вітрильник з прямим парусним оснащенням і додатковим гафельним вітрилом на прот шоглі. I

бригантина, 2-пюловий вітрильник з прямим парусним оснащенням на фок-шоглі і косим (пер. гафельним) на бизань-шоглі. I

бридж, гра в карти для 4 осіб (2 пари), колода з 52 карт; б. складається з 2 осн. фаз: оголошення гри та розіграшу; б. спортивний (порівняльний) - різновид б., в якому назагал вилучено фактор випадковості (однакові комбінації карт для окремих пар гравців).

бриз, місцевий вітер, що виникає найчастіше над берегами м., оз. і вел. рік; змінює напрямом двічі на добу: напр., вдень дме з м. (морський б.), а вночі - з суходолу (береговий б.).

Бризгія Віктор Аркадійович, нар. 1962, укр. спортсмен (легка атлетика); чемпіон Олімпійських ігор 1988 в естафеті 4 по 100 м, чемпіон Європи 1986.

Бризгіна Ольга Аркадіївна, нар. 1963, укр. спортсменка (легка атлетика); чем-

піонка Олімпійських ігор 1988 в бігу (400 м олімпійський рекорд), в естафеті (4 по 400 світовий і олімпійський рекорд), чемпіонка світу 1987, 1991.

Брила Стефан Владислав, 1886-1943, пол. інженер-будівельник; піонер зварювання; проф. Львівської та Варшавської політехнік; проект першого у Європі зварного дорожнього моста; вбитий гітлерівцями.

Бриль Янка, нар. 1917, білоруський прозаїк; оповідання, романи.

брильянт -> діамант.

бриндза (бринза), спеціально приготований для зберігання солений овечий сир у гудулі.

Бриндізі (Brindisi), м. у Пд.-Сх. Італії, в обл. Апулія, над Адриатичним м.; 93 тис. мшк.; нафтопереробна, авіаційна промисловість; торговельний, військовий, рибальський і пасажирський порт; морський курорт; романські та готичні храми, кафедральний собор (XVII ст.), палаци (XIV-XVIII ст.). Стародавній Брундизіум, гол. рим. порт на сх. узбережжя Італії, з 1130 в Кор. Сицилія, з 1282 - в Кор. Неаполь; 1943-44 - місце перебування уряду П. Бадольйо.

Британія (Britannia), назва рим. провінції I-V ст. н.е.; з 1603 (як Велика Британія) широко вживана назва Кор. Англії і Шотландії, об'єднаних персональною унією; відіх реальної унії 1707 в офіційній назві держави.

Британська бібліотека (British Library), у Лондоні, національна бібліотека Великої Британії, виникла 1972 внаслід. об'єднання декількох установ, серед них бібліотека Британського музею (British Museum Library), заснована 1753; брит. інформаційний, дослідний та координаційний центр, зокр., в галузі бібліотекознавства, наукової інформації та автоматизації; захищає авторські права (copyright).

Британська енциклопедія (Encyclopaedia Britannica Inc.), найстаріше і найвідоміше енциклопедичне видавництво, засноване 1768 в Единбурзі (Велика Британія), з 1921 у Чикаго; видає в осн. багатотомні енциклопедії та їх скорочені варіанти (в т.ч. фр., іт., ісп., китайськими мовами та електронні версії), словники, довідники, художню літературу.

Британська Колумбія (англ. British Columbia, фр. Colombie britannique), провінція Канади, на узбережжі Тихого ок.; 947,8 тис. км², 3,4 млн. мшк.; адміністративний центр Вікторія, гол. м. і порт Ванкувер; Береговий хребет і

Скелясті розділені долинами р. (Фрейзер); лісове господарство (50% території під лісами), гірництво (кольорові метали), сільське господарство (тваринництво, фрукти, овочі; ловля лосося; целюлозно-паперова, металургійна промисловість. К

Британська Рада (British Council, Бритиш Кансел), організація, заснована 1934 з метою розповсюдження англ. мови, а також досягнень брит. культури і науки; має установи в багатьох країнах, також в Україні.

Британський Музей (British Museum) у Лондоні, заснований 1753; колекції: стародавнього мистецтва - єгипетське, асирійське, гр. (відомі скульптури з Парфенону) і рим., східне, доколумбове; етнографія, нумізматики, рукописи (сх., гр., рим.-); Б. М. проводить постійні археологічні розкопки.

Британські Віргінські острови (British Virgin Islands), залежна територія Великої Британії у Вест-Індії на Віргінських о-вах Малих Антил; 153 км², 18 тис. мшк. (1993); пер. чорношкіри, протестанти; адміністративний центр і гол. порт Роуд-Таун (6 тис. мшк.) на найбільшому о-ві Тортола; державна мова: англ.; до складу Б. В. о. входять 40 вулканічних о-вів; клімат вологий тропічний, циклони; обслуговування туристів (бл. 300 тис. щороку); фінансові послуги (3 тис. фірм); рибальство; садівництво; цукрова тростина (пром); в-во шхун. О-ви заселені індіанцями, 1493 відкриті Х. Колумбом; спершу володіння Іспанії, у 2-й полов. XVII ст. анексоване англійцями; від 1872 частина брит. колонії у складі Півдвітряних о-вів, від 1956 окрема колонія; сучасний політичний статус від 1967.

Британські острови (British Islands), в Атлантичному ок., у Пн.-Зх. Європі; бл. 5500 о-вів, найбільші - Великобританія, Ірландія, архіпелаги Гебридські, Шетландські, Оркнейські о-ви, невел. о-ви Англії, Малл, Мен, Скай та ін.; площа 325 тис. км²; протяжність з пн. на пд. понад 1300 км; вис. до 1343 м (г. Бен-Невіс); вересовища, торфовища, букові, дубові, березові ліси; на Б. о. - держави Велика Британія та Ірландія.

Британські Території Індійського океану (British Indian Ocean Territory), територія на архіпелазі Чагос, залежні від Великої Британії, в Індійському ок.; 78 км²; бл. 3,2 тис. мшк.; англ. і амер. військові бази.

брити, одне з кельтських племен, що нассляли о-в Великобританія; I ст. н.е.



Британська Колумбія

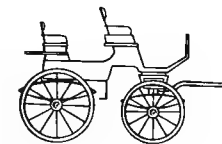

Бричкан

підкорені римлянами; після навали англів, саксів та ютів втрималися у Валлі та на Корнуолі, а також колонізували Бретань (Пн.-Зх. Галлію).

Бритиш Петроліум (British Petroleum Co), брит. нафтовий концерн, заснований 1909 (спершу називався Англо-Перська нафтова компанія [Anglo-Persian Oil Co], пізніше Англо-Іранська нафтова компанія [Anglo-Iranian Oil Co]) з метою видобутку іранських нафтових запасів; після націоналізації Іраном надр 1954 прибрав сучасну назву та увійшов до складу міжнародного консорціуму; штаб-квартира у Лондоні, підприємства з видобутку й переробки нафти у 70 країнах світу.

бритоголові (skinhead; скінгеди), молодша субкультура, з 2 полов. 60-х XX ст. у Великій Британії, з кінця 70-х також в ін. країнах Європи; б. відзначаються кульгом фізичної сили, насильства, расизму й повінзано; ходять з поголеною головою та в одязі військового типу.

брифінг, коротка урядова прес-конференція задля з'ясування актуальних питань, переважно політичних.

бричка, 4-колійний легкий відкритий ресорний кінний експаж; використовувався від XVII ст. I

Бриджпорт (Bridgeport), м. у США (штат Коннектикут), порт над Атлантичним ок.; 140 тис. мшк., міська агломерація 445 тис. мшк.; авіаційна, зброярська промисловість; 2 унів.

Бриджтаун (Bridgetown), столиця Барбадосу, порт на узбережжі Атлантичного ок.; 100 тис. мшк. у міській агломерації; гол. торговельний осередок Малих Антилських о-вів; харчова промисловість; туристичний центр; унів.

бріологія, розділ ботаніки, що вивчає мохоподібні.

Брісбен, м. в Австралії, адміністративний центр і гол. порт штату Квінсленд; 1,4 млн. мшк.; харчова (цукрова), хім., вагонобудівна промисловість; 2 унів.; музей штату; міжнародний аеропорт.

Брістол (Bristol), м. і порту Великої Британії (Англія), на р. Ейвон; адміністративний центр графства Ейвон; 398 тис. мшк.; машинобудівна, авіаційна промисловість, будівництво космічних кораблів; 2 унів.

Бріттен (Britten) Бенджамін, 1913-76, англ. композитор, а також піаніст і диригент, пер. власних творів; опери (*Пітер Граймс*), *Воєнний ревієм* (пам'яті polegлих у II Світовій війні), концерти, твори для оркестру та хору, камерні, вокальні твори, музика до фільмів.

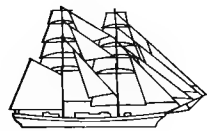

Бриг



Бригантина

Брно (Brno), м. в Чехії, б. злиття рік Свратки та Світави; 394 тис. мшк.; гол. економічний та культурно-науковий центр Моравії; вел. транспортний вузол (аеропорт); міжнародні ярмарки; унів., музеї (Моравський музей); замок Шпільберг (XIII–XVIII ст.), ратуша (XIII–XVI ст.), кафедральний собор (XIV–XIX ст.); численні собори, монастирі, палаци.

Бровари, м. обл. підпорядкування Київської обл., райцентр, м.-супутник Києва, 90 тис. мшк.; промисловий і науковий центр; заводи порошкової металургії, алюмінієвий, підприємства будівельних матеріалів, машинобудівної, легкої, харчової промисловості. Відомі з 1628, статус м. з 1956.

Броваря, підприємство для в-ва різних гатунків пива; гол. ланки виробництва: варнича (одержання пивного сусла), бродильня (зброджування сусла пивними дріжджками), пивсовхище (доброджування й визрівання молодого пива в гідравлічно закритих ємностях), дільниця фільтрування і розливу до бочок та пляшок.

Бродвей (Broadway), одна з гол. артерій м. Нью-Йорка; на перехрестях численні театри розваг (пер. музичні) комерційного характеру.

Броди, районний центр Львівської обл., на р. Бовдурка (притока р. Стир, басейн р. Дунай); 24 тис. мшк.; відоме з цінки XI ст., у XIX ст. вел. торговельний центр, в якому зосереджувалася рос.-австр. торгівля (кордон), пер. євр. населення (64%, 1890; масово вищіщене під час II Світової війни гітлерівцями); парк XVIII ст., залишки замку XVII–XVIII ст. (проект Г.Л. де Бошана), синагога; неподалік Б. VII 1944 відбулася військова операція, в ході якої підірвали Рад. армії оточили і розгромили 13-й нім. армійський корпус, до складу якого входила див. Ваффен-СС *Галичина*.

Бродякович Ілля, ?-?, укр. художник XVII ст.; працював у Галичині та на Закарпатті здебільшого у жанрі ікони; *Покрова, Архистратив Михайл, Св. Микола*.

Бродський Йосиф Александрович, 1940–96, рос. поет і есеїст, писав також англ. мовою; 1964 засуджений до виправних робіт за т.зв. неробство. 1972 змушений емігрувати; поезія, що поєднувала в собі філософське відчуття і сатиричне зображення суспільно-побутових реалій; збірки *Частина мови, Нові станси до Августи, Ураїя*, книги есеїв *Мени, аніж хтось, Снів маятника*, драма

Мармур; переклади з англ. та ін. мов; Нобелівська премія 1987.

Бродський Олександр Ілліч, 1895–1969, укр. вчений-фізик хімік, чл. АН УРСР і СРСР; праці з електрохімії, хімії та відокремлення ізотопів, теорії хім. зв'язків; створив установку для отримання важкої води; автор підручників, монографій (*Хімія ізотопів* – перша монографія в цій галузі у світовій літературі).

Бродські, родина підприємців та благодійників в Україні XIX ст.; багько Ізраїль Б., 1823–88, піонер цукроваріння, запровадив нові технології виробництва й збуту цукру, пожертвував значні суми грошей на свр. народну лікарню у Києві; сини Лазар Б. (1848–1904) і Лев Б. (1852–1923) розширили багьково підприємство (до 25% продукції галузі у Рос. імперії), фінансували свр. ремісничі училища та безкоштовну дитячу амбулаторію, будівництво Київського політехнічного інституту, Бактеріологічного інституту на Батисвій горі та протитуберкульозного санаторію, 2 синагог та критого ринку на Хрещатику, матеріально допомагали жертвам погромів.

Броєр (Breuer) Марсель Лайош, 1902–81, амер. архітектор угорського походження; проф. Баугаузу; від 1937 у США; жили райони; громадські будівлі (один з творців будинку ЮНЕСКО у Парижі). **Броз-Тіто** Йосип → Тіто.

бройлери, молоді курки, качки, індички та кролі, яких інтенсивно годують; призначені для забою.

Брока (Broca) Філіп де, нар. 1838, фр. кінорежисер; комедії (*Жартівник, Коханець, на п'ять днів*), пригодницькі комедії (*Карцери, Людина з Ріо*), пародія на пригодницький фільм (*Чудовий*), психологічні драми (*Любов Луїзо*).

Брокгауз Ф.А., АТ (Brockhaus F.A., GmbH), нім. видавництво з центром у Вісбадені, засноване 1805 Ф.А. Брокгаузом; 1818–45 у Лейпцизі (1953–90 націоналізоване), видає енциклопедії та словники, зокр., нім. мови, краєзнавчі та картографічні видання; 1984 злилося з Бібліографічним інститутом.

Брокен-Гілл (Broken Hill), шахтарське м. в Австралії, у штаті Нова Пд. Валлія; 24 тис. мшк.; один з найбільших у світі центрів видобутку руд свинцю і цинку; більшість руд переплавляється у м. Порт-Пірі (Пд. Австралія).

брокери (маклери), люди або фірми, що займаються посередницькими біржовими операціями купівлі-продажу товарів або цінних паперів, за які отри-

мують винагороду (певний відсоток від суми операції); фахівці, що спеціалізуються на певних товарах та послугах.

брюколі, однорічна овочева рослина, підвид цвітної капусти; найбільше поширена в Італії; вел. к-ть істивних суцвіть та довгі (до 25 см) пагони з листками. I

бром, Br, хім. елемент з атомним числом 35; неметал; червоно-коричнева летка рідина, її випари подразнюють слизові оболонки; хім. д. активний, сильний окисник; утворює бромистий водень, кисневі кислоти; широке застосування мають броміди; зустрічається (у вигляді сполук) в земній корі, морській воді, живих організмах; застосовується при органічному синтезі, гол. чином у в-ві барвників та ліків; відкритий 1826 Барлардом (А. J. Balard). T

броматологія, наука, що займається продуктами харчування, їх хім. складом, процесом їх перетравлення, засвоєння, харчовими якостями, їх впливом на здоров'я, дотриманням санітарно-гігієнічних норм їх вироблення, переробки, складування і продажу.

броміди, хім. сполуки, молекули яких містять бром певного ступеня окиснення; з неорганічних б. найбільше значення мають мелані – солі бромиднової кислоти, HBr; кристалічні б. використовують у медицині як заспокоїливі препарати (напр., бромистий калій), для виготовлення фотоємлосій (б. срібла); прикладом органічних б. може бути бромистий етил, C₂H₅Br – використовується при хім. синтезі.

Брондуков Борислав Миколайович, нар. 1938, укр. актор; ролі в побутових комедіях (*Афоня, Кім в мішку, Хитиніада, або Материк коханця*), поетичному фільмі (*ВавилонXX*), екранізаціях літературних творів (*Захар Беркут, Камінний хрест*).

броненосці, родина неповнозубих ссавців; бл. 20 видів, заселяють пд. США, Чилі та Аргентину; довж. від 12 см до 1,8 м; все тіло (крім живота) вкрите кістковим та роговим панциром із щитків, що лежать смугами; при небезпечі згортаються у клубок; пер. м'ясоїдні; об'єкт полювання. I

бронетранспортер, бойова машина для перевезення особового складу та боєприпасів, а також надання підтримки вогнем під час бою.

бронза, сплави міді, найчастіше з оловом, алюмінієм, кременієм, берилієм, свинцем; залежно від сорту добре піддаються обробці різанням, стійкі до

корозії, стирання та дії підвищених темп.; застосовують у машинобудуванні, для виготовлення хім. апаратури та художніх виробів.

бронзи епоха, наступна після кам'яної та попередника залізної, епоха; назва походить від гол. сировини – бронзи, яка служила для виготовлення знарядь праці, зброї та прикрас; хронологічні межі залежать від території побування; в Єгипті і на Близькому Сході – з бл. 2500 до н.е., у Пд. Європі – з бл. 2000 до н.е.; кінць б. е. – бл. 1000–700 до н.е.; на Близькому Сх. – період виникнення перших держав, початки рабовласництва; на більшості територій в Європі – період поступового розпаду первіснообщинного ладу; в середньому періоді б. е. – процес відокремлення і кристалізації свроп. народів: осн. заняття; землеробство, інколи скотарство. Іноді археологи вважають б. е. другим етапом мідно-бронзової доби. Риси б. е. Сх. Європи: переважно тваринницький, приселищний напрям господарства, відсутність вел. поселень, оточених оборонними спорудами, могильники поза межами поселень, тілоспалення (або імгація), курганний та безурганий обряди поховання, поглиблення соціальної нерівності, зростання ролі чоловіка (стели, чоловічі статутки), розвиток бронзоліварного виробництва, поступова заміна мальованого орнаменту шнуровим; хронологічно XVIII–VIII ст. до н.е., бл. 30 культур, в т.ч. трипільська СII, піньнолендська, пізнополгарська, літчастого посуду, нижньомихайлівська, ранньоямна, середньостогівська, ранньоданилівська, пізній етап раннього енеоліту Криму.

Бронзова хвороба → Аддісона хвороба. **Бронте** (Bronte) Анна, 1820–49, сестра Шарлотти і Емілі Джейн Б.: англ. письменниця; автобіографічний сентиментальний роман *Агнес Іррей*. **Бронте** (Bronte) Емілі Джейн, 1818–48, сестри Шарлотти і Анни Б., англ. письменниця; славістичний роман *Буревихня* поєднує шофеза пристрасних почуттів із містичними провидіннями. **Бронте** (Bronte) Шарлотта, 1816–55, сестра Емілі Джейн і Анни Б., англ. письменниця; автобіографічні побутові романи з феміністичними акцентами (*Джейн Ейр*).

бронхи, розгалуження трахеї, що йдуть до легені, де діляться на щораз менші та численні канали; вистелені слизовою оболонкою, більш б. зміщені хрящцями. I



Брюколі

Бром
атомна маса 79,904;
густина 3,12 г/см³;
темп. пл. -7,2°С;
темп. кип. 58,78°С



Броненосець-пєба

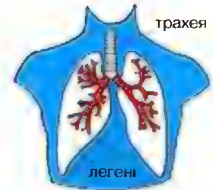

Бронхи
Бронхіальне дерево (червоний колір) є своєрідним ривтованням для легеневої тканини

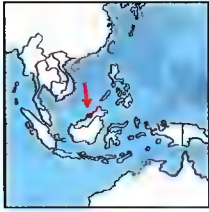
**Бруней**

5,8 тис. км²
343,6 тис. мшк. (2001)
59 мшк. на км²
Столиця:
Бандар-Сері Бегаван
Державна мова:
малайська
(у користуванні англ.)
Грошова одиниця:
долар Б.



Бруслина звичайна



Бруслиця

Броснан (Brosnan) Шпр. нар. 1951. амер. кіноактор; ролі у комедіях (*Місіс Даун фрайер*, *У дзеркала два обличчя*), побутових фільмах (*Любовний роман*, *Коксар газони*); поліцейському серіалі *Ремінь тон Стиль*, роль Д'южімса Бонда у фільмі *Золоте око*.

брунузієвський рух, видимий під мікроскопом хаотичний рух маленьких дисперсійних частінок у рідині або газі; відкритий 1827 англ. ботаніком Робертом Броуном (1773-1858).

Брох (Broch) Герман, 1886-1951, австр. письменник; з 1939 у США; один з реформаторів прози XX ст.; аналізував руйнування системи цінностей у нм. суцільстві з кінця XIX ст. до часів нацизму (*Слюксншк*); під впливом поезії Дік. Дюжойса роман *Смерть Вергілія*.

Бругген Тер Івдрік → Терbrugген Гендрік.

Брук (Brook) Шпр. нар. 1925, англ. режисер; постановки в Королівському шекспірівському театрі у Стратфорд-на-Ейвоні (*Гамлет*, *Король Лір*); екранізації літературних творів (*Повелитель мух*, *Бреши мені*, *Королю Ліре*); з 1971 керує Міжнародним центром театральних досліджень у Парижі; інсценізації драм В. Шекспіра (*Сон літньої ночі*), сучасних п'єс (*Марат/Сад* П. Вайса), опер; експериментальні постановки *Магабгарти* (також екранізація); *Лорожній прострі*.

бруква, дворічна рослина родини капустових; плід – коренеплід круглої, овальної, конусоподібної форми, шкуринка і м'якуш білого або жовтого кольору; вирощують як кормову культуру.

Брукнер (Bruckner) Антон, 1824-96, австр. композитор і органіст; створив синтетичну традицію бароко і класицизму із символічним стилем Р. Вагнера; 10 симфоній, меси, Те Деум.

Брукс (Brooks) Мел (справжнє – Мелвін Камінскі), нар. 1926, амер. кінорежисер, сценарист, актор; вестерни, фільми жахів (*Молодий Франкенштайн*), детективи, комедії (*Німе кіно*).

Брукса гора, г. в США; довж. довш. бл. 1000 км; вис. до 2761 м; вічні сніги.

Брувей (Brunei), Держава Бруней-Дарусалам), султанат в Пд.-Сх. Азії, на пн.-зх. узбережжі о-ва Калімантан; складається з 2-х частин, віддалених від себе 25 км. Територія рівнинна, на пд. горі; понад 75% поверхні ліси. Малайці – 67%, китайці – 16%, дайки; державна релігія – іслам, буддисти – 13% християни – 10%. традиційні вірування. Країна без податків, загальна освіта і медична служба безплатні; основою еко-

номіки є видобуток нафти і природного газу (90% вартості експорту); вел. підприємства конденсації природного газу з терміналом у Лумут; вирощування: рису, кокосової пальми, каучуконоса, перцю; гол. порти: Серія, Муара. **Історія.** Від XV ст. – султанат; від 1888 – під брит. протекторатом; 1942-45 – японська окупація; від 1984 – незалежність (чл. Брит. Співдружності). Від 1967 править султан Хасанал Болкіах Муїзаадін Вадаулах (один із найбагатших людей світу завдяки прибуткам від видобутку нафти); від 1991 султан заборони ввезення до Б. алкогольних напоїв; з 1992 діє концепція *малайської ісламської монархії*, згідно з якою основою розвитку держави є закони Ісламу, монархічна система управління і пієності малайської культури. К

Брунеллескі (Brunelleschi) Філіппо, 1377-1446, іт. архітектор, скульптор і ювелір, один з чільних митців Ренесансу; Оспедале делья Інноченті, купол собору Санта Марія дель Фіоре, каплиця Пацці при церкві Санта Кроче у Флоренції; численні фортифікаційні споруди (Піза, Мантуя).

Бруно (Bruno) Джордано, 1548-1600, іт. філософ, представник натурфілософії доби Відродження, обстоював теорію М. Коперника; 1592 ув'язнений інквізицією та спалений на вогнищі.

брунька, вкорочений пагіт із зачатками листків; зовнішні листки тверді (луски), часто склені балзамами або смолою; розрізняють квіткові, листові та мішані б.; часто перебувають у стані спокою (т.зв. сплячі б.).

брунькування, форма вегетативного розмноження рослин; на материнському гніт утворюються бруньки, які розвиваються на певних органах (залішаються на материнському гніт або відокремлюються); ілюстри: гідрозоям, коралам, дріжджовим грибам та ін.

бруслина, лісовий кущ родини бруслинових, поширений в Європі та Зх. Азії; листки яйцеподібні, квітки зеленуваті, зібрані в щитки; плоди червоно-оранжеві; декоративна рослина; гутаперонос. І

бруслиця, вічнозелений невисокий кущ (10-28 см) з довгим повзучим кореневищем; хвойні та мішані ліси пн. півкулі; світлолюбна; плід – округла ягода (7-12 мм у діаметрі), спочатку зеленувато-біла, стилі – яскраво-червона; їстівна. І

Брут, бл. 85-42 до н.е., рим. політик; політичний противник Цезаря в громадянській війні (49-48 до н.е.); один з

керівників змови проти Цезаря (44 до н.е.); після поразки під Філіппі здійснив самогубство.

Брюге (фламандське Brugge, фр. Bruges), м. у Бельгії, 117 тис. мшк.; порт у глибині суходолу, сполучений каналами з Пн. м. (у т.ч. портом Зеєбрюге); в-во сільськогосподарських машин, вагонобудівний завод; традиційний центр текстильної промисловості, вел. туристичний осередок; музеї, в т.ч. Г. Мемлінга (у лікарні св. Іована, XII, XV ст.), Гренінге; численні храми, в т.ч. кафедральний собор XII-XIX ст.; торгові ряди XIII-XVI ст., ратуша (XIV, XV, XIX ст.), міська канцелярія XVI ст. Згадки про Б. від VII ст.; резиденція графів Фландрії, XII-XIV ст. одне з найважливіших торговельних міст Пн. Європи.

брюмер, другий місяць у революційному фр. календарі, з 22-24 Х до 20-22 XI; 18 б. VIII року (тобто 9 XI 1799) – переворот ген. Наполеона Бонапарта, повалення директорату і встановлення консулята з Бонапартом як І-м консулом.

Брюсов Валерій Якович, 1873-1924, рос. поет і прозаїк; символіст; поетизм на історичні і урбаністичні теми (*Urbi et orbis*), історичні романи (*Воскреслий адепт*), оповідання, есе; переклади эк.-св-рп. на вірменської поезії, творів Т. Шевченка, В. Самійленка, О. Маковея.

Брюссель (фр. Bruxelles, фламандське Brussel), столиця Бельгії, у центр. частині країни; міська агломерація 950 тис. мшк.; штаб-квартири низки міжнародних організацій: ЄС, європ. командування НАТО, Бенілюксу; фінансово-торговельний (банки, біржа) і промисловий (текстильна, автомобільна, поліграфічна) центр; вел. вузол залізничного, шосейного та авіаційного транспорту у Європі; науковий (Королівська Академія Мистецтв, унів.) і туристичний осередок; численні музеї, в т.ч. Королівський музей красних мистецтв, Музей Рубенса; багато соборів (XIII-XVII ст.), комплекс Гран Плас: ратуша XV ст. з бейфура, т.зв. королівський будинок (XVI, XIX ст.), будинки XVII-XVIII ст., королівський палац XVIII-XX ст.; над містом височить будівля Палацу юстиції (1861-66). Згадується вперше 966; міське поселення у Х-XI ст., від XII ст. садиба герцогів Брабанту; від 1830 столиця Бельгії.

Брюссельський пакт, 1948, договір між Бельгією, Францією, Голландією, Люксембургом і Великою Британією про військовою допомогу та економічну й культурну співпрацю.

Брюховецький Вічеслав Степанович, нар. 1947, укр. літературознавець, критик; д-р філології, засновник, з 1991 ректор, з 1994 президент Національного унів. *Києво-Могилянська академія*; дослідження творчості І. Сенченка, Л. Костенко та ін.; один із організаторів Руху.

Брюховецький Іван, ?-1668; гетьман Лівобережної України, обраний на Чорній раді 1663; підписав Батуринський (1663) та Московський статті (1665); провадив промислово-політику; 1668 порвав з Московією і прийняв протекторат тур. султана; убитий повстанними козаками.

Брянка, м. обл. підпорядкування Луганської обл., 65 тис. мшк.; засноване в 1730, статус м. з 1962; підприємства вугільної, машинобудівної, легкої, харчової промисловості.

Бубер (Buber) Мартін, 1878-1965, євр. філософ; дослідник хасидизму; нар. у Відні, виховувався у Львові; 1898-1904 діяч сіоністського руху, 1923-33 проф. унів. у Франкфурті-на-Майні, з 1938 – Цфрейського унів. в Єрусалимі; оригінальний переклад *П'ятикнижжя* нм. мовою; творець філософії діалогу.

Бубка Сергій Назарович, нар. 1963, укр. легкоатлет; олімпійський чемпіон у стрибках з жердиною (1988); 5-разовий чемпіон світу, вперше у світі подолав вис. 6 м (1985).

Буг Західний, р. в Україні, Білорусі та Польщі (де має назву Буг); права притока Вісли (впадає у Зетинське водосховище); довж. 831 км.

Буг Південний, р. в Україні (Хмельницька, Вінницька, Кіровоградська та Миколаївська обл.); довж. 806 км; площа басейну 63, 7 тис. км²; впадає до Бузького лиману Чорного м. Гол. м. – Хмельницький, Миколаїв.

Бугатті (Bugatti), фр. компанія з виробництва гоночних, спортивних і ексклюзивних автомобілів; 1909 заснував Етторе Бугатті; гоночний автомобіль *Tyre 35 GP* понад 1,5 тис. разів перемагав у автоперегонах; у 1920-х найдорожчий автомобіль класу люкс *Tyre 41* (*Золотий Бугатті* або *Ля Рошілль*); 1956 фірма припинила випуск автомобілів; 2003 планують розпочати в-во *Bugatti EB 16*, сучасної надшвидкісної моделі, яка поєднає все найкраще в галузі дизайну, потужний двигун в 630 к.с.

бугенвілія, декоративна в'юнка рослина родини нічтовних з теплих кліматичних регіонів, стебло довж. 4-5 м,



Бугенвілія



Бугшприт

Буддизм
Розміщення
послідовників головних
напрямоків

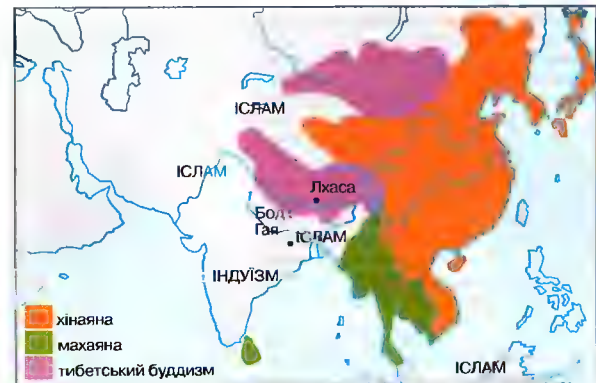

тернисте, листя овальне, квіти непоказні, натомість з вел. (червоними, фіолетовими) декоративними підсадами. І

Бугенвіль, найбільший з о-вів архіпелагу Соломоново-ві; входить до складу Папуа-Нової Гвінеї; 9,3 тис. км², 160 тис. мешк.; багаті родовища мідних руд.

бугшприт, елемент рангоуту, круглий брус, що виступає від носу корабля кошовперед, дозволяє збільшити поверхню вітрильного озанчення. І

Буганда, афр. феодальне королівство народу ганда, що утворилося в XV ст.; розквіт у XIX ст.; 1894-1962 брит. протекторат; 1962-69 автономне кор. в Уганді.

Бугатті (Bugatti) Еttore, 1881-1947, іт. конструктор і промисловець, жив і працював у Франції; творець багатьох типів двигунів для літаків та автомобілів; конструктор автомобілів.

Бугенвіль (Bougainville) Луї Антуан де, 1729-1811, фр. мореплавець; 1766-69 командир 1-ї наукової навколосвітньої подорожі, 1768 відкрив архіпелаг Луїзіади; звіт про подорожі.

Будапешт (Budapest), столиця Угорщини, над Дунаєм; 2 млн. мешк.; гол. центр промисловості (автомобільна, в-во засобів транспорту, електронна, фармацевтична), торгівлі (міжнародні ярмарки); фінансовий центр країни; АН, вузи (унів.); річковий порт, залізничний та дорожний вузол європ. значення; музеї, у г.ч. Національний; королівський замок (XIII, XVIII, XIX ст.); численні храми, палаци (XVIII ст.); єпископичі будівлі XIX ст. (у г.ч. парламент). Із утворився з 2 міст на берегах Дунаю: правобережної Буди (з XIV ст. – столиця Угорщини) і лівобережної Пешту; у XVI-XVII ст. – обидва м. під пануванням Туреччини; об'єднані у 1872.

Будда (Сідгарта Гаутама), бл. 560-480 до н.е., староіндійський аскет і філософ, засновник буддизму.

буддизм, одна з вел. світових релігій; розвинувся з етико-філософської системи, створеної Буддою в V ст. до н.е. на терені Індії; сформувався на ґрунті місцевих релігій Індійського субконтиненту, однак відкинув авторитет індуїстських Вед; вимагає дотримання морального закону як шляху визволення душі з колороту втілені і досягнення нірвани; найбільший вплив у Індії в III ст. до н.е.; гол. напрямки: хінаяна і махаяна; бл. 300 млн. віруючих, найбільше у Шрі Ланці, Тибеті, на Індокитайському півостр., в Китаї, Японії та Цд. Корей. К

буддизм китайський, буддизм махаяни, привнесений до Китаю з Індії І ст. н.е.; з IV ст. бурхливий розквіт монастирів і місцевих буддійських сект; в X-XI ст. буддизм частково витісняється конфуціанством, набирає характеру народної релігії; одна з 3 гол. китайських релігій поруч з даосизмом і народним культом предків.

буддизм корейський, буддизм махаяни, привнесений до Кореї з Китаю в IV-VI ст.; 668 визнаний офіційною державною релігією; VII-XII ст. виникнення численних сект; у XIII ст. створення канону буддійських творів т.зв. *Тріпітака Кореана*; з XIV ст. поступовий занепад б. к.; після 1945 повторне відродження буддизму в Пд. Корей.

буддизм тибетський (ламаїзм), буддизм махаяни, привнесений до Тибету з Індії в VIII ст. н.е.; у VIII-XV ст. виникнення численних буддійських сект і сформування єдиної влади Далайлама у Тибеті; ген. б. т.зв. утисків від китайської влади; брутально знищено 6254 буддійських монастирів (залишилося 8), цілковито розграбовано їхнє майно, тисячі монашок і монахів перебувають у концтаборах, Далайлама з 1959 (після поразки національно-визвольного повстання тибетців) перебуває в еміграції, XI Панченлама (Гендин Чокій Німа) від 6-річного віку перебуває в ув'язненні (наймол. політичний в'язень світу).

буддизм у Південно-Східній Азії, відміна буддизму хінаяни у країнах Пд.-Сх. Азії; найважливіші етапи розвитку: III ст. до н.е. – Х ст. н.е., проникнення з Індії індуїзму та буддизму махаяни й хінаяни; XI-XIV ст. – утвердження традицій

хінаяни в гол. осередках буддизму (Луанг Прабанг у Лаосі, Ангкор у Камбоджі, Даган у М'янмі, Сукготай в Таїланді) та концепції влади королів як втілень Будди; 2-га пол. XIX ст. – 1-ша пол. XX ст. – буддизм відіграє важливу роль у формуванні національної ідентичності народів цього регіону; теп. буддисти становлять значну більшість населення Пд.-Сх. Азії.

буддизм японський, буддизм махаяни, привнесений до Японії з Китаю через Корею в VI ст. н.е.; в IX-XIII ст. виникнення численних буддійських сект, з XVII ст. підпорядкованих державі; XVII-XX ст. період стагнації буддизму, який почав знову відроджуватися у 30-ті р. XX ст.; одна з 2 гол., крім синтоїзму, японських релігій.

Будзиновський В'ячеслав, 1868-1935, галицький укр. політик, публіцист; один із засновників Русько-укр. радикальної партії (1890), ред. її органу *Громадський Голос*; належав до групи *молодих радикалів*, які першими висунули гасло самостійної соборної України; 1899 один з організаторів Національно-демократичної партії; 1907-18 депутат австр. парламенту; засновник і керівник Укр. партії праці (1927-30), яка одержувала таке саме фінансування і налічила з СРСР *Аерарні відносини в Галичині*, історичні повісті та оповідання.

Будяшин → Бауцен.

будівельний розчи́н, суміш піску (дрібного гравію, тирси), в'язучої речовини (вапна, цементу) і води, яка через деякий час твердне; застосовують при муруванні і штукатуренні.

будіаля, об'єкт, створений людиною, міцно з'єднаний з ґрунтом, напр., будинок, дорога, тунель; б. дільця на воді (испални, шлози, грелі) і наземні (будинки, дороги). Т

будля, трив'яниста рослина, кущ або невисоке дерево; росте в зоні теплого клімату. І

будяк, дворічний бур'ян родини складноцвітих, поширений в зонах помірного клімату; листки і стебла колючі; в Україні 12 видів; найпоширеніші б. кучерявий і б. акантовидний; медонос.

Буенавентура (Buenaaventura), м. у Колумбії, на узбережжі Тихого ок.; 205 тис. мешк.; гол. торговельний порт країни; харчова, чинбарська промисловість; транспортний вузол.

Буенос-Айрес (Buenos Aires), столиця Аргентини, над естуарієм р. Ла-Плата; федеральний округ; 3 млн. мешк., мись-

ка агломерація 11,7 млн. мешк.; один з гол. промислових, торговельних, культурних та наукових центрів Лат. Америки; автомобільна, металургійна, нафтохім., мясопереробна промисловість; гол. торговельний порт країни; 3 унів.; кафедральний собор, численні храми (XVIII-XIX ст.); сучасна центр. частина. Засноване 1536 (друге 1580) іспанцями; від 1776 столиця ісп. віцекор. Ла-Плата, від 1829 провінції Б.-А.; від 1862 Аргентини (до 1880 тимчасова).

Буенос-Айрес (Лаго Жeneralь Каррера), оз. в Аргентині та Чилі; 2,4 тис. км²; витікають р.: Бейкер до Тихого ок., Ріо-Десеадо до Атлантичного ок.

бурери → бурний спорт.

бурний спорт, перегони на льоду (бурні регати) льодових скутерів (бурерів) – конструкторів для пересування на полозах, які рухаються за допомогою вітрил (найпопулярніші 1-місні бурери класу DN). І

бужани, одне з літописних племен; у VIII-X ст. проживали на території зх.-укр. земель у басейні р. Зх. Буг, відякій походить назва: писемної згадки у *По вісті времешніх літ*, Баварського аноніма (X ст.); бл. 230 укріплених городищ; племінний союз; разом з волинянами у ранніх джерелах згадуються п.н. дудіби; гол. центри: Буськ (літописний Бужеськ), Белз; IX-X ст. у складі Київської держави.

Бужумбура (Bujumbura, до 1966 Usumbura), столиця Бурунді, порт б. оз. Танганьїка; 300 тис. мешк.; текстильна, металургійна промисловість; міжнародний аеропорт; унів.

Бужескул Владислав Петрович, 1858-1931, укр. учений; чл. ВУАН та АН СРСР, проф. Харківського унів.; праці з античної історії (*Вступ до історії Греції*, *Історія афінської демократії*), історіографії.

бузина, високий кущ або низьке дерево; зони помірного і субтропічного

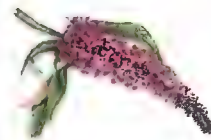

Будля



Бурний спорт
Бур

Всесвітньовідомі висотні будівлі	
Телевізійна вежа CN (Торонто, Канада)	553 м
Останкінська телевізійна вежа (Москва, Росія)	537 м
Сіарз Туав (Чикаго, США)	475 м*
Петронас Тауерз (Куала-Лумпур, Малайзія)	452 м
Емпайр Стейт Білдінг (Нью-Йорк, США)	448 м*
Ворлд Трейд Сентер (Нью-Йорк, США)	411 м*
Університет Ломоносова (Москва, Росія)	380 м*
Ейфелева вежа (Париж, Франція)	301 м
Палац науки і культури (Варшава, Польща)	274 м*
Піраміда Хеопса (Гіза, Єгипет)	146 м

а – з антенною щоглою; б – зі шпильою; * – зруйновані 11 IX 2001



Бузина чорна



Бузок звичайний



Буйвол африканський



Бузок звичайний

клімату; бл. 20 видів; в Україні б. чорна – запашна рослина з жовто-білими дрібними квітками, зібраними у щиткоподібні волоті, плід – чорно-бузова кістянка, лікарська рослина, є також б. червона і б. трав'яниста. І

бузок, куця родина маслинових, поширений у Пд. Європі й Азії; бл. 30 видів; листки серцеподібні, квітки пахучі, білі або фіолетові, зібрані в волоті; в культурі численні декоративні види і різновиди; тверда деревина, придатна для токарних виробів; екстракт з квіток використовують у парфумерії. І

буй, плаваючий навігаційний знак; маневрові і стонковий б. полегшують рух і зупинку (швартування) яхт у порту.

буйволи, всл. ссавці, схожі на домашню худобу, але з масивнішою будовою тіла; заселяють заболочені ліси та степи Африки (африканські б.), на пд. Азії – індійські б. (арні); домашній б. є одомашненою формою індійського, вигодують на м'ясо, молоко та шкіру; також робоча худоба. І

бук, високе дерево лісів пн. півкулі; кора світло-сіра, гладка; листки овальні; плоди – трикутні горішки (тзв. бучина), істивні, їдять пер. підсмаженими; цінна тверда деревина; найпоширеніший в Карпатах, Прикарпатті та у Зх. Лісо-степу. І

Букарманга (Bucaramanga), м. у Колумбії, в Пн. Андах; 494 тис. мшк.; нафтохім., цементоробна промисловість; торговельний центр; транспортний вузол на 1 тис. км. шосе; 2 унів.

буквар, підручник для початкового навчання читанню й писемству; перші друковані книжки, які виходили б., з'явилися в XVI ст., назва – у XVI ст.; спершу мали релігійний характер, з XVIII ст. містили світські тексти, перший укр. б. надрукований І. Федоровим у Львові 1574.

буквиця, трав'яниста рослина зони помірного клімату; росте в мішаних лісах, чагарниках, на луках; тінювистривала; має лікувальні властивості; деякі види з густо опушеними (оксамитними) листочками культивують як декоративні.

Буке (Bouquet) Кароль, нар. 1957, фр. актриса; роль у психологічно- побутових драмах (*Цей тьмавий об'єкт бажання*, *Холодні закуски*), бойовиках (*Тільки для особистого ознайомлення*); комедях (*Вінго-Бонго*); 1989 премія *Сезар* за роль у фільмі *Занадто красива для тебе*.

Буцефал (Буцефал), улюблений кінь Александра III Вел.; дійшов до Індії; на

місті його смерті (Пенджаб) Александр заснував м. Буцефала.

Букінгемський палац → Бакінгемський палац.

бук кримський, ендемічний вид, поширений на території Криму; декоративне й ужиткове дерево (для виготовлення меблів, паркету, ін.).

букмекер, посередник при укладанні пари на кінних перегонах (перегонах собак, матчах професійних боксерів) або ж безпосередній їх учасник.

Буковина Північна, історико-географічний регіон України, що включав територію сучасної Чернівецької обл., на пограниччі укр. та румунських етнічної території. Заселена сх.-слов'янськими племенами тиверців і білих хорватів, X-XIV ст. у складі Київської Русі, Галицько-Волинського князівства, від XIV ст. у складі Молдавського князівства, з поч. XVI ст. – Османської імперії; 1774–1918 частина Габзбурзької монархії, 1918–1940 – Румунії; у 1940 приєднана до УРСР.

Буковина, укр. тижневик; видавав Союз укр. послів на Буковині; ред.: Ю. Федькович 1885–88, С. Дашкевич 1888–94, О. Маковей 1895–97 та ін.; виходив у Чернівцях, заборонений румунською владою 1918..

Буковські (Bukowski) Чарльз, 1920–94, амер. письменник, поет; збірка оповідань *Замітки старою козла*, *Найкрасивіша жінка у місті*, *Шекспір ніколи не чинив так*.

Буковський Володимир Костянтинович, нар. 1942, рос. правозахисник, письменник; 1965 організував у Москві демонстрацію з вимогою звільнити А. Синявського та Ю. Данієлі, 1971 надав Міншардному конгресові ісихіатрів у Мехіко матеріали про використання рад. психіатрів для переслідування інтелектуалів; у 60–70 підлягав репресіям (психіатричні лікарні, концтабори). 1976 висланий за кордон (в обмін на чилійського комуністичного лідера Л. Корвалана); теп. у Великій Британії; спогади *І повертається вітер*, проза, есеїстика (*Пацифісти проти миру*).

буколіка, жанр поезії з тематикою вільного, безтурботного, щасливого й веселого життя пастухів та ін. сільських мешканців; форми б.: пастораля, еклога, дидля та ін.; сформувалася в античності (Феокріт, Вергілій), досяг вершини в фт. поезії Відродження.

Букреєв Борис Якович, 1859–1962, укр. математик; чл. АН УРСР, проф. Київського унів., творець школи київських

геометрів; теорії еліптичних функцій, рядів і детермінант, інтегрування диференціальних рівнянь, диференціальної геометрії; *Вступ до варіаційного числення*.

бусир, судно з двигунами вел. потужності, тягне або штовхає барки чи ін. судна; допомагає при маневруванні вел. кораблів у порту.

булава, вид холодної зброї у вигляді палиці з головою у формі кулі, восьмигранника, шестигранника, груші тощо; звилася вже в стародавньому Єгипті й Месопотамії як символ військової влади правителів; була популярною в країнах Сх. (Індії, Персії, Туреччині), використовувалася в Угорщині, Польщі, на Русі, спорадично в країнах Зх. Європи (Австрії, Італії); була одним з клейнодів у реєстровому козацькому війську, символом гетьманської влади; вперше разом з ін. клейнодами надана козацтву Стефаном Баторієм 1576; відтоді її урочисто вручали кожному новообраному гетьманові; б. гетьманів та ін. можновладців виготовляли з цінних металів, прикрашали коштовним камінням.

Булавая (Bulawayo), м. і гол. торговельний центр Зімбабве; 430 тис. мшк.; харчова, текстильна, металургійна промисловість; комунікатційний вузол.

Булавіже (Boukavce) Жорж, 1837–91, фр. ген.; 1886–87 військовий міністр, закликав до месницької війни з Німеччиною; 1889 звинувачений у спробі встановити диктатуру, втік до Бельгії, де покінчив життя самогубством.

Булаховський Леонід Арсенович, 1888–1961, укр. мовознавець, чл. АН УРСР, чл.-кор. АН СРСР; бл. 300 праць з мовознавства (загального, укр., рос.), слаштики, акцентології, методики викладання мови; *Питання походження укр. мови*, *З історії коментарів до укр. мови*; посібники для вищої школи; автор проєкту *Укр. правопису* (1946).

Булахов Михайло Опанасович, 1891–1940, рос. прозаїк і драматург родом з України; роман *Біла гвардія* про події громадянської війни в Україні (за його мотивами п'єса *Дні Турбіних*), біографічні драми, повість *Собаке серце*, філософсько-сатиричний роман *Майстер Маргарита*.

Булгарис Євгеній, XVIII ст., гр. богослов та історик, перший єпископ слов'ян херсонської єпархії на території Закарпаття (1775–79), засновник полтавської семінарії (1777), де пізніше навчався І. Котляревський.

Булгарія Волзько-Камська (Болгарія Волзько-Камська), у X–XIII ст. держава протоболгар у межиріччі середньої Волги та нижньої Ками; у XIII ст. підкорена монголами, в XV–XVI ст. приєднана до Московської держави.

буле, у містах-державх Стародавньої Греції адміністративний орган (рада) з виконавчими повноваженнями.

Булез (Boulez) П'єр, нар. 1925, фр. композитор, диригент і піаніст; представник музичного авангарду; оркестрові, камерні твори *III фортепіанна соната* (приклад застосування алегаторизму), електронна музика.

булла, папський документ особливого значення, що торкається: справ віри і моралі, церковних ювілеїв, культу, свят, беатифікації чи канонізації, структури дієцезії (утворення або її поділу), затвердження орденів.

Булонь-сюр-Мер (Boulogne-sur-Mer), м. у Пн.-Сх. Франції, у департаменті Норд-Па-де-Кале, на узбережжі прот. Ла Манш; міська агломерація 96 тис. мшк.; вел. рибальський, торговельний і пасажирський (пороми до Великої Британії) порт; морський пляж.

Буль (Boole) Джордж, 1815–64, англ. математик і логік, батько Е. Л. Войнич; основна праця *Дослідження законів мислення* (1854) започаткувала сучасну математичну логіку.

Буль (Bouille) Шарль Андре, 1642–1732, фр. проєктант меблів; придворний червонодеревець Людовика XIV; від б. назва стилю у меблярстві – буль.

бульба, потовщений підземний пагіг з бруньками (тзв. вічками), з яких розвиваються молоді пагони (напр., у картоплі); нагромаджує воду і запасні поживні речовини.

бульба коренева, потовщений боковий або придатковий корінь, в якому нагромаджуються запасні речовини, напр., у жоржинки, орхідеї, сніарді.

бульдогок англійський, данія англ. порода міцно збудованих короткошерстих собак різної масті; до поч. XIX ст. використовували у бою із биками; нині – декоративний собака. І

бульдогок французький, порода невел., міцно збудованих короткошерстих собак, масть плямиста або тигрова. І

бульдозер, гусеничний або колісний трактор, забезпечений спереду широким ножем для зняття верхнього пласту ґрунту й подальшого переміщення його. І

бульйонні приправи, концентровані продукти гідролізу білкових продуктів



Англійський бульдог



Французький бульдог

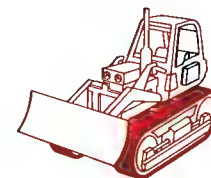

Бульдозер



Бультер'єр

Боуранг спортивний
Кинутий певним чином,
під вітер, повертається
до того, хто його кинув

(напр., м'яса, казеїну, рибної муки); використовують для покращення смакових і поживних якостей їжі; виготовляють найчастіше у формі кубиків.

бультер'єр, англ. порода сильних службових короткошерстих собак білої, тигрової або чорно-біло-рудого масті. І

бум, означення д. доброї економічної кон'юнктури.

боуранг, предмет з дерева, зазвичай у вигляді літери L, якому під час польоту надається одночасно поступовий і обертальний рух (в право-вертикальній площині); б., що не повертається, вкидається як мисливська і військова зброя; б., який повертається до того, хто його кинув, використовуються для гри і забав; відомий в стародавньому Єгипті, Інд.-Зх. Індії, середній Африці, Австралії. І

Бумібол Адульдаєй → Рама IX.

Бунд (Заг. свр. робітничий союз у Литві, Польщі і Росії), свр. соціалістична партія, заснована 1897; програма культурно-національної автономії для свреїв і соціалістичної перебудови суспільства; 1898-1903 і 1906-12 автономна організація Рос. соціал-демократичної робітничої партії (РСДРП). 1917 до РСДРП (меншовиків); з 1917 підтримував ідею автономної України у складі федеративної Росії, однак виступив проти проголошення її незалежності; представники Б. входили до складу Укр. Центр. Ради та державних органів УНР; 1921 самоліквідувався у рад. республіках. 1949 розпущений у Польщі, де, зокр., у США, Ізраїлі; гол. діячі: М. Лібер (Іольдман), М. Рафес, В. Альтер, Г. Ерлік.

Бувін Іван Олексійович, 1870-1953, рос. поет і новеліст; з 1920 у Франції; поміст і оповідання (*Село*), автобіографічний роман *Життя Арсенєва*, щоденник *Прокляті дні*, рефлексивна поезія; перекладач англ. літератури, творів Т. Шевченка; Нобелівська премія 1933.

бунчук: 1) військова регалія, що складалася з палиці з кулею, вістрям або ін. прикрасою на верхівці, до якої прикріплювали волосся турів чи коней та дві, як правило, срібні, китиці; використовувався у деяких кочових племен та народів, у Туреччині, Польщі, Росії (ознака влади козацьких отаманів); в Україні в XVII-XVIII ст. регалія гетьманів, за збереження якої відповідав генеральний бунчужний; 2) військових оркестрах особливий музичний інструмент з двіночками, прикрашений волоссям з кіньских хвостів.

бунчуків товариші, вища категорія значного військового товариства – козацької верхівки Гетьманщині XVII-XVIII ст.; привілейовані правом іти в похід безпосередньо при гетьмані (під гетьманським бунчуком), у мирний час виконували різні доручення гетьмана; підлягали судові гетьмана, згодом Генеральному суду.

Буноель (Bunuel) Луїс Портолес, 1900-1983, ісп. кінорежисер; працював у Європі, США і Мексиці; чільний представник сюрреалістичного напрямку в кінематографі 20-х (Андалузський собака, *Золотий вік*); фільми зачіпають проблеми існування буржуазного суспільства (*Віридіана*, *Сором'язлива привабливість буржуазії*, *Цей тьмавий предмет жаданий*); мемуари *Останній подих*.

Бунаковський Віктор Якович, 1804-89, укр. та рос. учений; нар. в Україні (Вінничина); з 1830 чл., з 1864 віце-президент Петербурзької АН, проф. Петербурзького унів.; бл. 100 праць (пер. фр. мовою) з математичного аналізу, теорії чисел, геометрії, теорії ймовірностей (*Основи математичної теорії ймовірностей*); винайшов планіметр, пантограф, прилад для додавання квадратів.

Буонаротті (Buonarroti) Мікеланджело → Мікеланджело Буонаротті.

бура, Na₂B₄O₇ · 10H₂O, неорганічна сполука, кристалічна речовина; застосовується у в-ві емалей, деяких сортів скла, для очищення поверхні металів перед пайкою. хім. аналіз, у медицині (як антисептик та висушувачий засіб), як мікродобриво.

Бураков Віктор Володимирович, нар. 1955, укр. спортсмен, тренер (легка атлетика); чемпіон олімпійських ігор 1980 в естафеті 4 по 400 м.

Бурак, д. сильний, поривчастий, морозний пн.-сх. вітер, посліданий з опадами снігу; віє зимою у Центр. і Пд. Сибіру.

Бурбони (Bourbon), династія, побічна лінія Капетинів, яка панувала у Франції 1589-1792 та 1814-48, в Іспанії 1701-1808, 1814-68, 1874-1931 та з 1975, а також у Неаполі та на Сицилії 1734-1860, також кілька разів у Пармі.

Бурвіль (Bourgvil) (справжнє – Андре Рембур), 1917-70, фр. кіноактор; ролі в ко медіях (*Все золоте світу*, *Роззява*, *Велка прогулянка*), психологічних драмах (*Через Париж*, *Знедолені*, *Ноель Фортіона*, *Червопе коло*).

Бургас, м. в Болгарії, на Чорному м.; 198 тис. мшк.; рибальський і торговельний порт; нафтопереробний комбінат, корабельня; морський пляжі.

Бургенланд (Burgenland), федеральна земля у Австрії, на сх. узір'я Альп; 4 тис. км², 273 тис. мшк.; адміністративний центр Айзенштадт; виробування зернових, винограду; розведення худоби.

Бургіба Хабіб, 1903-2000, туніський політик, борець за незалежність; 1934 заснував партію *Новий Дустур*, яка править незалежним з 1956 Тунісом.

Бургонь (Bourgogne), департамент й історична країна у Центр. Франції; 31,6 тис. км², 1,6 млн. мшк.; адміністративний центр Дижон; охоплює пд.-сх. частину Паризького басейну та долину р. Рона і Сона; сільське господарство: зернові, цукрові буряки, олійні рослини, напд. винниці; вироборство, в-во зброї. У V ст. кор. бургундів, 534 завойоване франками; 843 поділена Верднським трактатом; у сх. частині кор. (Від X ст. називається Бургундією, Провансом або Кор. Арелату), від 1032 у складі Священної Рим. імперії, поступово опанована Францією (Дельфінат, Прованс, 1678 Франш-Конт); зх. частина герцогство Бургундське, лен Фр. корони. XIV-XV ст. період процвітання (володіло Франс-Комт, Артуа, Лотарингією та Ілдердандами); після 1477 приєднана до Франції.

Бургос (Burgos), м. в Іспанії (Кастилія-Леон) на р. Арлашон (басейн Дуєро); 163 тис. мшк.; промисловий центр; музеї; кафедральний собор (XIII-XIV ст.), собори, палаці (XV-XVI ст.), тріумфальна арка (XVI ст.); поблизу Б. – стародавні собори. Засноване бл. 856.

бургунді, політична партія у Франції у 1-й полов. XV ст. (часи Столітньої війни), прихильники герцоги Бургундських, суперники арманьяків; 1435 підпорядкувалися королівській владі.

Бурдєль (Bourdelle) Еміль Антуан, 1861-1929, фр. скульптор і художник; мфологічні скульптури, пам'ятники (А. Міцкевичів в Парижі), архітектурний декор.

Бурденко Микола Нілович, 1876-1946, рос. учений-хірург; чл. АН та АМН СРСР, перший президент АМН СРСР, проф. Московського медичного інституту, у роки II Світової війни гол. хірург Рад. армії; праці з воєнно-польової хірургії, лікування пухлин головного мозку, один з основоположників нейрохірургії.

бурдон: 1) басовий довготривалий звук, який відіграє роль примітивного акомпанементу (народна, сх. музика); 2) у деяких музичних інструментах – некорочені басові струни, т.зв. бурдонні; також писавка кози, яка видає один басовий звук.

буржуазія, назва, яка спершу означала загал мешканців м., від кінця XV ст. визначення заможних верств міщанства; у значенні *капіталісти*, протиставлені *пролетаріатові*, поняття б. першими використали дослідники К.А. де Сен-Сімона; в розумінні, наданому К. Марксом, – сформований у період становлення капіталізму клас власників засобів виробництва.

бури, нащадки голландських колоністів, що з XVII ст. оселялися в Пд. Африці; наприкінці XIX ст. прийняли назву африканерів; у XIX ст. під тиском англ. колоністів мігрували на пн., де утворили республіки: Наталь, Оранію (Оранжеву), Трансвааль; XIX/XX ст. війни з британцями за незалежність (англо-бурські війни); теп. становлять 57% білого населення ПАР.

бури водорості, пер. морські водорості бурого забарвлення; талом різних розмірів, довж. від кількох мм до 100 м; найпоширеніші в холодних м. пн. півкулі, деякі у теплих м. пд. півкулі.

буріянія, в гірничій справі свердління отворів у земній корі з метою визначення геологічної будови певної території, пошуку родовищ корисних копалин, а також видобутку рідких та газоподібних копалин (гол. чином, нафти та природного газу).

Буркіна (Burkina, до 1984 Верхня Вольта), держава в Зх. Африці, гориста територія; субекваторіальний клімат, на пн. сухий; савани. Народи мосі, фулані; перевага католиків. Основа економіки – розведення кіз, овець; вирощування бавовни (на експорт), сорго, проса, кукурудзи. Історія. Від XI ст. виникнення держав народу мосі; 1896-1901 країну окупували французи, від 1904 колонія п. н. Верхня Вольта у Фр. Зх. Африці; від 1958 автономна республіка у Фр. Співдружності, від 1960 незалежна; економічна співпраця з Францією; від 1966 повторюються військові державні перевороти; 1991 конституція, 1992 заг. вибори. К.

бурлеск: 1) різновид іроїкомічної поезії класицизму; зображення високих предметів низьким стилем (напр., *Енеїда* Вергілія у І. Котляревського); 2) музична на п'єси грубувато-комічного, химерного характеру.

Бурлюк Давид Давидович, 1882-1967, укр. маляр і графік; поет; представник світового авангарду (кубізм, футуризм), разом з В. Кандинським започаткував абстрактне мистецтво у Росії,

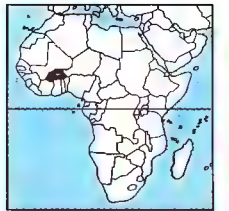

Буркіна
274,2 тис. км²
12,3 млн. мшк. (2001)
44 мшк. на км²
Столиця: Уагадугу
Державна мова: фр.
Грошова одиниця:
франк КФА



Бурнус

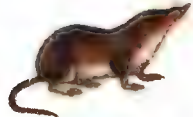

Бурозубка оксамитова



Бурунді
27,8 тис. км²
6,2 млн. мшк. (2001)
223 мшк. на км²
Столиця: Бужумбура
Державні мови:
кірунді і фр.
Грошова одиниця:
франк Б.

організатор мистецьких об'єднань *Ланка* та *Бубновий вилет*; в 1920 у Франції, з 1922 у США; експерименти для театру, кіно, поезія рос. мовою; *Божки Данаїди*, *Молотьба на Україні*, *Снітков*, *Леза*, *Козак Мамай*, *Карусель*; меморіальний музей у Нью-Йорку.

бурнус, просторий араб. вовняний плащ із каптуром; у Франції в період II Імперії широкий, з білої шерсті жіночий плащ у вигляді пелерни з каптуром. І

бурова справа, розділ гірничої справи, який займається методами виконання свердловин у земній корі з метою пошуку та експлуатації корисних копалин. І

бурозубки, родина плацентарних ссавців, ряду комахоїдних. бл. 250 видів; з вигляду подібні до мишей, носова частина видовжена у рухливий хоботок; істивні, як-от: б. оксамитова (довж. бл. 8 см), а також б. крихітні (довж. 3,9-6,4 см – найменший у світі ссавець); всі охороняються. І

бурса (лат. *bursa* – торба, гаманець): 1) гуртожиток для убогих студентів у середньовічних унів., в Україні існували від XVII ст.; 2) в Росії та Україні у XIX-XX ст. духовні училища й семінарії з утриманням учнів за державний кошт.

Бурса, м. у Зх. Туреччині, біля підніжжя масиву Улудаг; міська агломерація 1 млн. мшк.; пер. текстильна промисловість; туристичний центр; унів.; музеї; фрагменти візантійських мурир; численні ісламські споруди – мечеті, в т.ч. Улу Камі (XIV ст.); Зелена мечеть (XV ст.); маякості (XIV-XVI ст.); медресе, лазні.

Бурська Інна Володимирівна, 1887-1954, укр. співачка (метод сопрано), емігрантка в США; солідна Одеської опери, Метрополітен-опера, опери Чикаго; партії: Маріна Мішкен (*Борис Годунов*), Амнеріс (*Aida*).

Бурунді (фр. Burundi, кірунді у Uburundi, Республіка Бурунді), держава в Африці; б. оз. Танганьїка. Територія височино-гориста; гірський клімат в екваторіальному поясі; савани. Народу ту; перевага католиків. Основа економіки – розведення кіз, овечів і вирощування кави, чаю, бавовни (на експорт), також бананів, маніоку, сорго. *Історія*. Від XVI ст. феодальне кор. народу тутсі п.н. Урунді, наприкінці XIX ст. окуповане німцями; від 1922 разом з Руандою бельгійські підмандатні території, після 1945 підопічна бельгійська територія Руанда-Урунді; від 1962 незалежне кор.; військові державні перевороти: 1966 (повалення монархії), 1974 (за-

провадження монопартійного устрою), 1976, 1987; 1992 нова конституція і багатопартійна система; 1993-94 громадянська війна між гуту і тутсі. 1994 у Бужумбурі укладено угоду про розподіл влади між тутсі і гуту. До тимчасового уряду увійшли президент гуту і прем'єр-міністр тутсі, нова виконавча рада і більше г. міністрів, в яких всі пости поділено між представниками обох етнічних груп. 1995 нові міжетнічні збіжнення: загинуло 10 тис. чоловік, Б. опинилася на грані поного хаосу. 1996 внаслідок військового перевороту верховну владу у країні захопив тутсі Буйойя. ООН і ОАЕ засудили новий військовий режим і запровадили проти Б. жорсткі економічні санкції. К

буртеншафти (Burschenschaften), нім. самоствітні і політичні студентські спілки; перша заснована у 1815 в Єні.

бурштін (янтар), природна органічна сполука, викопна смола хвойних дерев; жовтий, коричневий, червоновий; використовується для виготовлення біжутерії та ін. оздобовальних предметів; в Україні – Ровенська, Київська, Житомирська, Львівська, Харківська обл. І

бурштиновий шлях, традиційна назва старовинного напрямку торговельних шляхів між рим. провінцією Паннонією і пол. узбережжям Балтійського м.; товарообмін, основою якого був балтійський бурштін (звідки назва шляху). ос. широко розвинутий у кінці 1 – середині III ст. н.е.

Буря і натиск (Sturm und Drang), напрямок у нім. літературі від поч. 70-х до 2-ої полов. 80-х XVIII ст. (назва від заголовка драми Ф. М. Клінгера), який сформувався на протиниву до етики протестантського міщанства, раціоналізму Нюквіттинцтва на фр. класицизму; у нім. літературі відіграв ту роль, що у романтизмі у ін. країнах; представники: Ф. Клінгер, Я. М. Ленц, Г. А. Бюргер, в молодості Й. В. Гете, Ф. Шіллер; найвідоміші твори – *Страждання молодого Вертера* Гете та *Розбійники* Шіллера.

Буря у пустелі (Desert Storm) (Війна у Перській затоці, Війна у затоці), у січні-лютому 1991 військова операція США і союзників проти Іраку, який у серпні 1990 окупував Кувейт; санкціонована ООН; після масивних бомбових ударів, що знищили більшість воєнних об'єктів, 24 II 1991 розпочався наступ сухопутних військ, за 4 дні територія Кувейту була звільнена. 28 II Ірак погодився з резолюцією ООН про звіль-

нення Кувейту; військові дії припинилися.

буряк звичайний, одно- і дворічна трав'яниста рослина родини лободових; поширена в помірному кліматі; утворює коренеплід і розетку листків; підвиди культурного буряка: листковий і коренеплідний, до коренеплідного належать: б. цукровий (корені містять до 20% цукру) дає бл. 40% світового в-ва цукру; б. кормовий; б. столовий. І

бур'яни, рослини, поява яких серед рослин на полях, луках, насовищах, горах і в лісах небезпечна; напр., ширій, осот, вівсюк, лобода; утворюють догляд за культурними рослинами, сповільнюють їх розвиток; боротьба: агротехнічні, біологічні й хім. методи.

бурятти, монгольська народність, яка живе гол. чином у Бурятії, Пн. Монголії, Китаї; бл. 460 тис.; мова бурятська.

Бурятія (Республіка Б.), в аз. частині Росії, у Забайкаллі; 351,3 тис. км², 1,1 млн. мшк.; столиця Улан-Уде; бурятти 24%, росіяни 70%, українці, татари; міське населення 60%. Машинобудівна і металургійна, паперово-целюлозна (4/5 території зайнято лісами), будівельних матеріалів промисловість; видобуток бурого вугілля, графіту, вольфрамової та молібденової руди, анатитів; виробництво: збіжжя (пер. пшениці), кормових трав, картоплі; тваринництво (худоба, вівці, хутрові звірі); суднопластво на оз. Байкал.

бусідо, етичний кодекс самураїв; етичний взірцевий для всього японського суспільства від епохи Мейдзі до 1945.

бусоль магнітна, різновид малого магнітного компаса: назва вживається в авіації та ін. галузях.

Бузьк (Бузьк), районний центр Львівської обл., на р. Зх. Буг; 8,4 тис. мшк.; городище літописного Бузька (перша згадка 1097) X-XIII ст., парк XVII ст.

бутадієн (бініл), $H_2C=CH-C\equiv CH_2$, органічний сполука, ненасичений вуглеводень, газ, що легко подімеризується; сировина для на синтетичного каучуку.

Бутан (Druk-Yul [Дзонг-Ке], Королівство Бутан), держава в Азії, у Сх. Гімалаях. Понад 50% поверхні вище 3000 м; клімат гірський субтропічний, на під. тропічний мусонний; ліси (55% території) мусонні та хвойні, високогірні луки, льодовики. Бутанді (60% населення), непальці; буддисти; у м. 13% населення, гол. м.: Тхімпу, Пунакга. Одна з найвідоміших країн світу; кочовий випас овець, яків, кіз; лісове господарство; вирощування зеркових на тера-

сах. *Історія*. Державність від XVII ст.; 1910-49 брит. протекторат; на підставі договору 1949 зовнішньою політикою Б. відас Індія; монархія, король також є главою уряду. Від 1972 король Джигме Сінг'є Вангчук, який дозволив в'їзд у країну свролейдів; 1988 запровадив політичний Кодекс поведінки, що полягає гол. чин. у послабленні впливу етнічних непальців, прихильників індуїзму, на під. країни. 1990 антикоролівські демонстрації. К

бутік, невеликий магазин, в якому продають модний одяг і аксесуари, найчастіше певної фірми або Дому моди.

Бутлеров Олександр Михайлович, 1828-86, рос. хімік, проф. Петербурзького унів.; автор теорії хім. будови речовин (тзв. структурної теорії); відкрив явище ізомерії в ненасичених сполуках; синтезував багато хім. сполук (напр., уротролін); вивчав процеси полімеризації.

буття, у філософії поняття, яке означає все те, що існує; гол. предмет досліджень метафізики (як теорії буття існуючого) та онтології (як теорії буття можливого).

буфер, дивизка у пам'яті комп'ютера, яка використовується для тимчасового зберігання даних при переливанні їх з одного комп'ютерного пристрою до ін., напр., з диску до оперативної пам'яті, з оперативної пам'яті – до принтера.

буфер, пристосування у вигляді стрижня з тарілкою для послаблення сили струсу при збіжненні вагонів. І

буфет: 1) шафа для зберігання посуду і столової білизни; численні типи б. сформувалися у 2 полов. XIX – на поч. XX ст.; 2) у давніх палацах і помістях приміщення для зберігання столового посуду, а також для слуг, котрі подають до столу. І (с. 186)

Буффало (Buffalo), м. у США (штат Нью-Йорк) над оз. Ері; 320 тис. мшк., міська агломерація 970 тис. мшк.; осеродок металургії та машинобудування, торговельно-фінансовий, науковий (унів.) і туристичний (поблизу Ніагарський водоспад) центр; важливий транспортний вузол; музеї; собори XIX ст.; громадські споруди (XIX-XX ст., архітектори Л. Саллівен, Ф. Л. Райт, Е. Саарінен).

Бухара, обл. центр в Узбекистані, у Зеравшанській долині; 228 тис. мшк.; легка (каракулеві шкурки, бавовняна), харчова промисловість; старовинний ремісничий центр (гаптування, в-во шовку, різьба по дереву, травірування по металу); 3 вузи; м. музеї; комплекс



Бурштін



Буряк столовий



Буряк цукровий

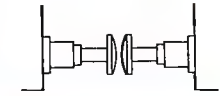

Буфер

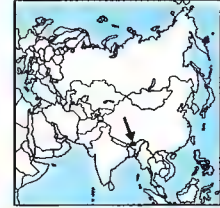

Бутан
47 тис. км²
2 млн. мшк. (2001)
44 мшк. на км²
Столиця: Тхімпу
Державна мова:
дзонг-ке (бхотія)
Грошова одиниця:
нг'ультурм

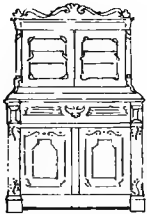

Буфет

мусульманських будівель (X-XVII ст.), цитадель, мавзолей (в т.ч. Ізмаїла Саманіда, IX-X ст.), мечеті (Калаїт), мінарґети, медресе (в т.ч. Улуг-Бека, XV ст.).

Бухарест (București, Букурешті), столиця Румунії, на пд. країні, на р. Димбовиці; 2,1 млн. мешк.; промисловий (стільськогосподарські та гірничі машини, в-во засоби залізничного транспорту, електронне устаткування на заводах Філіпса), транспортний та науковий центр країни; Румунська АН, 13 вищих навчальних закладів (унів.), відомий Інститут ендокринології та геронтології; з 1992 біржа; музеї, зокр., Національний музей старожитностей; численні церкви (XVI-XVIII ст.), монастирі (XVII, XVIII ст.), палаці (XVIII ст.), будівлі у стилі класицизму та еkleктизму (кінець XIX ст. – поч. XX ст.); Центр державної бібліотека, Національний банк, Палац Республіки. Заснований у XIV ст., з 1659 столиця Волооського князівства, з 1861 – Румунії.

Бухарське ханство, державою Середньої Азії в XVI – на поч. XX ст. (спершу під владою узбеків, від XVIII ст. локальної династії), столиця Бухара (з 1747 столиця Бухарського емірату); 1920, після повалення еміра, Бухарська Народна Рад. Республіка.

бухгалтерія, різновид обліку, до якого вдаються економічні суб'єкти з метою кількісної оцінки (вираженої у грошовому еквіваленті) стану й змін майна, джерел його походження, перебігу господарських процесів та фінансових наслідків діяльності.

Бухенвальд (Buchenwald), місцевість у Німеччині (Тюрингія) б. Ваймару. III 1937 – IV 1945 гітлерівський концентраційний табір, через який пройшло бл. 238 тис. в'язнів (загибло бл. 56 тис.).

бухта, частина океану, моря або озера, що врізається в материк.

бухта, прибережна частина моря, відокремлена від нього косою.

Буцефал → Буксфал.

Бучацький мир, мирний договір між Річчю Посполитою й Османською Імперією, укладений 1672 у м. Бучачі; умови: перехід Поділля під владу Туреччини, а Брацлавщини і пд. Київщини – гетьмана П. Дорошенка, контрибуція за зняття облоги Львова, щорічна данина; 1673 не затверджений пол. сеймом, війна тривала до укладення Журавненського договору 1676.

Бучач, районний центр Тернопільської обл., на р. Стрипа (притока р. Дністер); 14,3 тис. мешк.; перша згадка в літопи-

сі 1397; пам'ятки архітектури (в т.ч. замок) XIV-XVII ст., ратуша XVIII ст.

Бучма Амвросій Максиміліанович, 1891-1957, укр. актор, режисер; театри Березиль, Київський укр. драматичний; ролі у виставах (*Жакерія*, *Джиммі Хітлінг*, *Украдене цагтя*), кіно (*Тарас Шевченко*, *Наше родноді*); постановки (*Хазяїн*, *Зачебел*, "Іаолі"); проф. Київського державного інституту; спогади *З глибини душі*.

Буш (Bush) Джордж Вокер-молодший, нар. 1946, амер. політик; син Дж. Буша-старшого; служив пілотом у Національній гвардії Техасу; 1975-94 в енергетичних компаніях; 1996-2000 губернатор штату Техас; з 2001 43-й президент США; у адміністрації президента представники республіканської партії; Д. Чейні (віце-президент), К.Л. Пауел (державний секретар), К. Райс (радник з національної безпеки), Д. Рамсфелд (міністр оборони).

Буш (Bush) Джордж Герберт, нар. 1924, амер. політик; 1976-77 дир. ЦРУ; 1981-89 віце-президент; 1989-93 президент; провадив активну зовнішню політику (зокр., війна в Перській зат., договори СТАРТ, угода НАТО).

Буша, с. у Вінницькій обл. У XVII ст. фортеця Брацлавського полку; ушавилося героїчною обороною від поляків 1654; коли поляки вдерлися до фортеці, дружина сотника Завистного висадила її в повітря, підпаливши пороховий льох.

Буше (Boucher) Франсуа, 1703-70, фр. маляр, графік, майстер декоративно-ужиткового мистецтва, представник рококо; міфологічні та жанрові сцени, пасторалі, портрети, театральні декорації.

бушмени, афр. народ, який живе в долині Калагарі та пустелі Наміб; бл. 75 тис.; асимільовані й витіснені на пд. народом банту; до XIX ст. культура б. кам'яна, відповідала европ. палеолітичним культурам; мови коїсан. К

Багавадгіта, Індійська філософська поема з IV-III ст. до н.е.; частина *Махабхарати*, етичне повчання (виголошене Крішною); містить низку Індійських філософських та релігійних доктрин.

бхакті, в індуїзмі форма релігійності, яка полягає у повній відданості, любові та поклонінні Богові та є однією з 4 доріг спасіння (мокші); напрямок б. започаткував багату літературну традицію.

Бхарат (Бхаратварша), назва Індії на хінді, утворена від назви гол. арійського племені – бхаратів.

Бхутто (Бутто) Беназір, нар. 1953, дочка Зульфікара Алі, пакистанський політик; дівка Пакистанської народної партії; 1988-90, 1993-96 прем'єр; 1996 усунена з посади из звинуваченням у розкраданні міжнародної допомоги.

БЦЖ, протитуберкульозна вакцина; містить живі ослаблені палички туберкульозних мікобактерій.

Бьорк (Bjork), нар. 1965, ісландська співачка, актриса кіно; кумир прослуцтної молоді 1990-х; альбоми *Debut*, 2000; *Золота пальмова гілка* Канського кінофестивалю за роль у фільмі режисера Л. фон Трієра *Та, що таврос у п'ятні*; музика до цього фільму.

бюджет родини (бюджет домашнього господарства), співставлення грошових та негрошових доходів і видатків родини; структури б. р. відзеркалює умови життя й побуту населення та є основою соціальної політики.

бюджет, співставлення, план доходів і видатків на найближче майбутнє; державний б. – співставлення передбачуваних доходів і видатків держави на період 1 року, підготоване урядом, ухвалене у формі закону парламентом.

Б'юїк (Buick Motor Division), відділення корпорації Дженерал Моторс з випуску

автомобілів; штаб-квартира у м. Флінт біля Детройту, США; 1902 заснував Д. Б'юїк; 1903 перший автомобіль, який став символом амер. стилю в автомобілебудуванні; 1914 перший 6-циліндровий Б'юїк; з 1931 на всіх машинах встановили 8-циліндрові двигуни.

Б'юканен (Buchanan) Джеймс Мак-Гілл, нар. 1919, амер. економіст і політолог; проф. унів. і політехніки штату Вірджинія; застосував теорію соціального вибору та прийому рішень до економічних досліджень; *Сенс влади* (у співпраці); Нобелівська премія 1986.

Бюкк, г. в Угорщині; вис. до 959 м; поширені карсти; численні печери (із слідами перебування людини кам'яного віку).

бюлетень, у сучасній пресознавчій термінології назва збірних видань, ск. релізів інформаційних агентств – для щоденної преси чи видавничих установ – для внутрішнього ужитку.

бюрократія, ієрархічна, регульована правилами організація, яка спирається на визначені угодою стосунки між керівниками та підлеглими, з постійним оплачуваням персоналом; зростання формалізму в діях урядів.

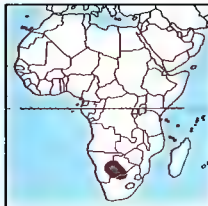

Бушмени

ВВ

В, в, третя літера укр. абетки, за конфігурацією дещо видозмінена кирилична; позначає приголосний звук *в*; ви мовляється *ве*.

Ваал (Баал, Бел), зх.-семітський бог бурі та врожаю; ваалізм – пов'язаний з ним аграрний культ, заснований на щорічному циклі змін у природі. В осінній боротьбі з Муту, богом смерті, безплідності та посухи, В. гине, але пізніше за допомогою богині плодючості Анат повстає з мертвих і перемагає супротивника.

вааль, р. у ПАР, найдовша (права) притока Оранжевої; довж. 1250 км; витіки в Драконових горах; використовується для зрошування (2 регулюючі водойми).

ва-банк, ставка в азартній грі на всю суму, що знаходиться у банку; у переносному значенні ризиківання, через судливий вчинок.

Вавель, пагорб у Кракові; бл. VII – середина X ст. фортеця віслан; до 1611 місце перебування пол. король; дороманська ротонда Діви Марії (X/XI ст.); готичний кафедральний собор (1320–64, фрагменти з XI XII ст.) з ренесансною каплицею Сигізмунда (1517–33) та криптами із могилами королів і славетних поляків; готично-ренесансний корольський замок (XII–XIV, XVI ст.) з аркадним подвір'ям.

Вавилов Микола Іванович, 1887–1943, укр. і рос. вчений-генетик, біолог, чл. АН УРСР і СРСР; засновник сучасного вчення про біологічні засади селекції, вчення про центри походження культурних рослин; обґрунтував учення про імуїтет рослин; відкрив закон го-

мологічності рядів у спадковій мінливості організмів; зібрав найбільшу в світі колекцію насіння культурних рослин; відстоював генетику, заперечуючи антінаукові постулати Т. Лисенка; репресований, реабілітований посмертно.

Вавилон (Вавилонська Вежа), за *Біблією* назва міста, мешканці якого будували вежу, що мала дістати до неба; за це святотатство Ягве зробив так, що вони перестали розуміти один одного й не завершили будову. I

Вавилонія, стародавня семітська держава (поч. II тис. до н.е. – 539 до н.е.) у Пд. Месопотамії (теп. Пд. Ірак), що виникла на території Шумеру і Аккаду; столиця – Вавилон; у період свого найбільшого розвитку В. мала величезний політичний і культурний вплив на цілу Зх. Азію; у складі розквітну Ассирії (IX–VII ст. до н.е.) – під її пануванням із збереженням культурного домінування; у кінці VII ст. разом із Мідією створила південно Ассирію; як Нововавилонська держава (звана також за пануючою династією Халдеїв) повернула свої давні вилливи; у 589 завойована Персією, стала однією з її сатрапій, проте ще довго була важливим культурним центром стародавнього Сходу (досигнення вавилонської науки у галузях астрономії, математики, медицини, літочислення тощо). К

Вавилонська Вежа → Вавилон.

вавилонське стовпвотворіння, у Біблії оповідь про спробу після всевітнього потопу збудувати у Вавилоні вежу до небес; Бог, розгніваний на зухвалість людей, змішав їхні мови так, що вони перестали розуміти одне одного і розкидав їх по всій землі.

вавилоняни, стародавнє семітське населення Пд. Месопотамії, що почергово прибувало туди: аккадці, аморейці, арамейці, халдеї; загальна назва в. з'явилася відтоді, коли Вавилон став столицею об'єднаної держави, що займала територію цілої Месопотамії (поч. II тис. до н.е.).

Ваг (Vah), р. в Словаччині, ліва притока Дунаю; довж. 433 км; гідроелектростанції.

вага (сила ваги), сила, з якою Земля при тиску притягує тіло; є рівнодійною сили гравітаційної взаємодії тіла із Землею і відцентровою силою, що виникає внаслідок обертання Землі; питома в. – вага 1 м³ певного тіла.

вага, прилад для вимірювання маси тіл; розрізняють ваги: важільні (напр., шалькові, циферблатні), пружинні, електричні, електронні; для зважування великих мас використовують в., одне плече якої в 10 раз більше від ін. В. використовували вже у стародавні часи, імовірно, кільканадцять ст. до н.е.; у Греції та Римі в I ст. до н.е. Існували важільно-пересувні в., т.зв. безміни. I

вагант, у XI–XIII ст. творці поезії лат. мовою, що вихваляла безтурботне життя; серед найвідоміших *Карміна Буруна*.

Вагилевич Іван, 1811–66, укр. пост. лексикограф, етнограф, громадський діяч, один із засновників *Руської трійці*; пізніше відійшов від її ідей; співавтор *Руської Дністрової*; писав укр. та пол. мовами; *Мадей*, *Жулин та Калина*. *Думи* (поезія в прозі пол. мовою); *Грамматика малоруського язика*; дослідження і переклад *Слова о полку Ігоревім*.

вагітність, стан від моменту локалізації в матці заплідненого яйця до початку пологів; триває від 280 до 300 днів; виділяють локалізації яйця поза маткою (в. позапільова), напр., у яйцеводі, вимагають оперативного втручання. I

Вагнер (Wagner) Отто, 1841–1918, австр. архітектор; один із найвизначніших представників модернізму (Віденська Сецесія); генеральний план впорядкування Відня; численні будинки у Відні, в т.ч. залізничні вокзали; Поштова однак каса.

Вагнер (Wagner) Ріхард, 1813–83, нім. композитор, поет і теоретик мистецтва; визначний представник музики стилю неореалізму; автор музичної драми (синтез музики, поезії, зображення і сценічної дії); новатор у царині гармонії і оркестрування; опери і музичні драми (*Тангейзер*, *Лоенгрін*, тет-



ралогія *Перстень Нібелунгів*, *Нюрнберзькі майстерзінґери*, *Трістан та Ізольда*), пісні, увертюри.

Ваграм, м. у Пн.-Зх. Австрії. 6 VII 1809 – перемога Наполеона I над австр. військами під командуванням ерцгерцога Карла.

вади розвитку, неправильна будова тканин, органів або тіла, які виникли в зародковому періоді; причини різні; фактори зовнішнього середовища, які впливають на статеві клітини чи зародок (іонізуюче випромінювання, певні ліки, віруси), або генетичні.

вади серця, зміни в будові серця, які призводять до неправильного приливу крові внаслідок звуження вен чи артерій, нещільності клапанів, пошкодження в перегородках серця; набуті в с. (ск., при ревматизмі) або вроджені.

Вадім (Vadim) Фоке (справжнє Р. Племанников), 1928–2000, фр. кіносценарист і режисер рос. походження; один із пі-

Вавилонська держава за Гамурапі – бл. 1700 до н.е. (старовавилонський період, кордони позначено пунктиром) і за Навуходоносора – бл. 600 до н.е. (нововавилонський період)



Вага
Безмін

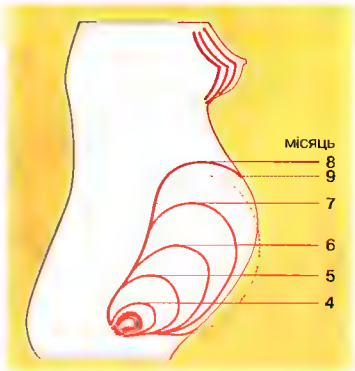

Вагітність
Зміни форми тіла жінки в певні місяці вагітності

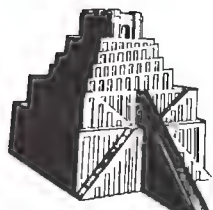

Вавилонська Вежа



одноплечовий вагіаль

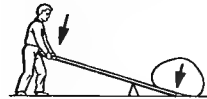

двоплечовий вагіаль

Вагіаль
Стрілки на малюнку вказують напрямки прикладання сил до важеля

Важка атлетика
Спорядження і техніки виконання окремих видів вправ

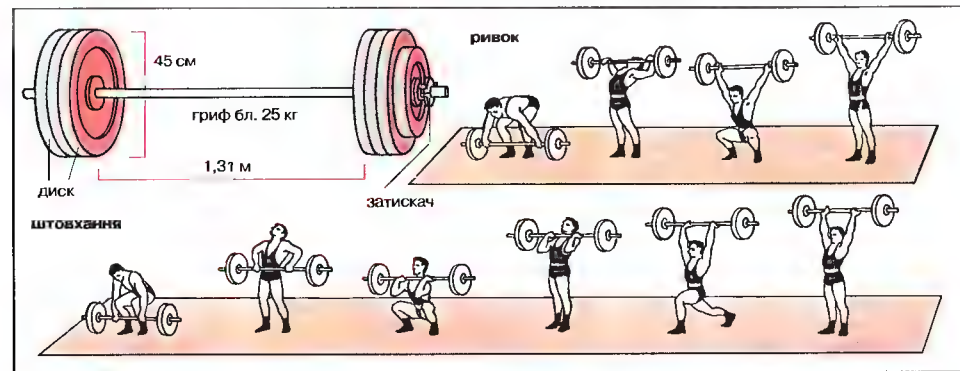

онерів фр. пової хвилі: створюючи *вільним еротизмом* фільми (...). *Господи риве живіт, Небезпечні зв'язки, Вірні друзіна, Помешти від жакоостіа, Барбарелла*; мемуари *Три мій дружини, Бардо, Дельво, Фондо*.

Вадуц (Vaduz, Фадуд), столиця Ліхтенштейну, у верхів'ях Рейну; 5 тис. миск.; фінансовий та туристичний центр; мазаревий галерея, музей пошти; замок (XIII, XVI ст.).

Ваєрштрасс (Weierstrass) Карл, 1815-97, нім. математик; праці з математичного аналізу (епсилонове визначення границі функції), варіаційного числення, диференціальних рівнянь та лінійної алгебри; розвинув теорію аналітичних функцій.

вагіаль, один з → простих механізмів; уможливило виконання роботи (напр., піднімання вантажу) із застосуванням меншої сили на більшому шляху; за принципом в. працюють, напр., ножичі, обденки, лопата. **І вагіаль керма управління**, елемент управління літальним апаратом.

важка атлетика, вид спорту, що полягає у підніманні штанги якомога більшої ваги у спосіб, передбачений правилами; до 1972 розгирбувалося класичне триборство, теп. - класичне двосборство (ривок і штовхання) у 10 вагових категоріях. **І**

Ваза (Vasa), шведська династія, заснована Густавом I; панувала у Швеції 1523-1654, а також у Польщі 1587-1668 (виборці королі Зигмунт III, Владислав IV, Ян II Казимир).

Вазарелі (Vasarely) Віктор (пс. Дельво Вазархей), 1908-97, фр. малир і графік угорського походження; творець опарту; абстрактні композиції гомесг

ричних форм, які створюють ілюзію руху й об'єму; декоративні тканини, кераміка, композиції з кольорового шпестіну, кіноексперименти. **Вазарі** (Vasari) Джорджо, 1511-74, іт. малир, скульптор, архітектор та історик мистецтва; предстваник маньєризму; релігійні, історичні, міфологічні пологіа в фрески; будівлі (вулиця Уффіці у Флоренції), скульптури, театральні декорації; автор першої історії іт. мистецтва *Життєписи славетних майстрів, скульпторів і архітекторів*.

вайгела, парковий куц; батьківщина – Китай; квітки декоративні, рожеві, двійночлоподобні.

Вайда (Wajda) Анджей, нар. 1926, пол. режисер кіно і театру; предстваник авторського кіно, новатор; романтичні традиції, поетичні метафори й символи; у 50-х – чільний предстваник школи в кіно (*Покоління, Канал, Попіл і діамант*); екранізації літературних творів (*Березняки, Панци з Вілька, Весілля, Земля обітована, Дантон*); фільми соціально-політичної тематики (*Людина із заліза, Людина з мармуру*); біографічний фільм *Корчак*; театральні постановки: *Біси, Улочин і кара за Ф. Достоєвським, Весілля і Листопадова ніч С. Виспяньського, Гамлет В. Шекспіра*.

Вайлд (Wilde) Оскар Фінгал О'Флаєрті Вільд, 1854-1900, англ. письменник ірландського походження; модерніст, прихильник крайнього естетизму, майстер парадоксу; символістичний роман *Портрет Доріана Грея*, салонні побутові комедії (*Ідеальний чоловік*); есеї, оповідання, афористичні казки, вірші.

Вайлдер (Wilder) Білл, 1906-2002, амер. кінорежисер і продюсер австр. походження; фільми соціально-психологіч

ної тематики (*Сансет бульвар*), детективи (*Свідок обвинувачення*), комедії (*В джазі тільки дівчата*).

Вайлдер (Wilder) Торнтон (Найвін), 1897-1975, амер. письменник; сучасні та історичні романи (*Березнев іди*) і п'єси (*Наше місто*) про моральні проблеми розвивають тему повторюваності людських долі і випробування.

Вайлер (Wyley) Білл (Вільям), 1902-81, амер. кінорежисер; фільми *Лисички, Прозовий перевал, Римські канікули, Колекціонер, Як укрести мільйон*; мляклял *Смільне дівчачко*; премії *Оскар* 1942, 1944, 1946; 1956 гол. приз ММК народного кінофестивалю у Канах; 1959 премії *Оскар* за фільм і режисуру суперколосу *Бен-Гур* (всього отримав 11 *Оскарів*); 1976 нагорода Амер. кіноінституту за творчість.

Ваймар (Weimar), м. у Німеччині (Тюрінгія), у передгір'ї Тюрінзького Лісу; 60 тис. миск.; культурно-науковий (Національний інститут класики нім. літератури) і туристичний центр; машинобудівни, електронна промисловість; музеї (будинки: Й.-В. Гете, Ф. Шіллера, Ф. Ніста); храми XIV-XVIII ст., замок (XVI, XVIII, XIX ст.) – музей мистецтва, палац XVI-XVIII ст., палацово-парковий ансамбль, XVIII ст.

Вайнштейн Мойсей (Михайло) Ісакович, 1940-81, укр. малир; ставковий живопис (*Шахи, Оля, Нейзамі Кисва*).

Вайомінг (Wyoming), штат у США, в Скелястих г.; 253,3 тис. км², 470 тис. миск.; адміністративний центр Шаєні; екстенсивне тваринництво; на штучно зрошуваних територіях вирощують зерно, цукрові буряки, картоплю; видобуток нафти, газу, урану; нафтохім., деревообробна промисловість; туризм (віціональні парки). **К**

Вайсман Барух Мордехай, 1887-1966, івр. письменник (іврит); життя і творчість пов'язані з Україною; у 20-30-х прихильник рад. влади; під впливом репресій, голодомості та офіційного рад. антисємітизму став близько віруючим юдеєм і євроністом; нелегальні публікації за кордоном; у 1957 60 ув'язнений за антирад. діяльність; *Підпільний щоденник на ґершт*.

Вайсмуллер (Weissmuller) Джон, 1904-84, амер. плавець; 5-разовий олімпійський чемпіон (1924, 1928) у вільному стилі; вперше у світі проплив 100 м менш, ніж за 1 хв.; зіграв Тарзана в однойменному фільмі.

Вайт (White) Патрік, 1912-90, австрал. письменник; сучасні психологічні та мо-

ралістичні романи. Характерні символікою біблійних притч (*Лов'язка із листа, Казусіз Твайборнма*), збірка віршів *Бог у кроках*; Нобелівська премія 1973. **Вайтгед** (Уайтхед) (Whitehead) Алфред Норт, 1861-1947, англ. математик і філософ; проф. Лондонського та Гарвардського (у Кембридзі) унів.; вважав, що дійсність складається з випадковостей, а умовою упорядкування світу як процесу є Бог; вплинув на сучасну філософську й теологічну думку; *Principia Mathematica* (з Б. Расселом).

Вайтгорс → Уайтхорс.

Ваксман (Waksman) Селман, 1888-1973, амер. мікробіолог; проф. унів. й дир. Інституту мікробіології у Нью-Брунсуіку; праці про роль ґрунтових мікроорганізмів; 1944 відкрив стрептоміцин; *Microbial Antagonisms and Antibiotic Substances*; Нобелівська премія 1952.

вакуолі, невел. порожнини в рослинних і тваринних клітинах, вивопнені рідиною.

вакуум, теоретично – область простору без частинок будь-якої субстанції; на практиці – замкнений об'єм із дуже рідким газом.

вакханалії, оргіастичні обряди на честь Вахса (Діоніса), ос. розповсюджені в Пд. Італії та Римі, заборонені сенатом 186 до н.е.

вал, земляний, кам'яний або складної кам'яно земляно-дерев'яної конструкції насип; призначений пер. для оборони; до пізнього середньовіччя осн. фортифікаційний елемент укріплених городищ.

Валамова ослиця, у Біблії ослиця віщуну Валаама, яка несподівано заговорила; цар Моава Балак запросив Валаама, щоб той за допомогою магичних ритуалів вигнав з його царства ізраїльтян; Бог явився Валаамові і заборонив йому це робити, однак Валаам таки вирушив до Валаама; по дорозі його ослиця явився ангел Яхве і нагородив її даром мони; шлея цього Валаама, помімо своєї волі, не прокляв, а благодійно ізраїльтян.

Валансьєни (Valencennes), м. у Пн.-Сх. Франції, у департаменті Нор-Па-де-Кале, над р. Шельда, на кордоні з Бельгією; 38 тис. миск., міська агломерація 387 тис. миск.; промисловий, торговельний і туристичний осередок; унів. Рим. Валентініана, резиденція Меропівів та Каролінгів; з V ст. двір графів Ено, у XIII-XIV ст. центр лицарської культури; з 1567 у посіданні іспанців, 1677 завойований Францією та укріп-

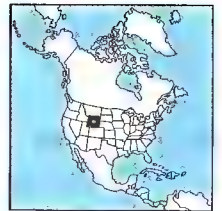

Вайомінг

лений фортечними мурами; від XVI ст. в-во т.зв. валансьєнських мережив.

Валахія (Господарство Волоське, Волощина), історична держава на території сучасної Румунії; від 1066 часі генов на території рим. Далі, у V ст. пішли слов'ян, пізніше перевага волохів з пд. аз. Трансильванії; у XIV ст. цесел. князівства об'єднані під гур. протекторатом у власне В.; пол.-гур. протекторат у XVI ст., постійний остр. християнського населення гур. шилим; 1806 12-тимчасова рос. окупація; 1829 шилиний рос.-гур. протекторат над В., після Кримської війни розширено автономію під опікою 7 держав, 1858 шилинська конституція, 1858 обрання А.І. Куліш господарем В., 1861 об'єднання з Молдавським князівством і проголошення Румунії.

валашка, холодна зброя, цевелика гудульська сокира, злезом завдовжки бл. 7 см; в. прикрашають інкрустацією, різьбою.

Валей (фр. Valais, нім. Wallis), кантон у Пд. Швейцарії, в Альпах (Пеннінські Альпи); 5,2 тис. км², 267 тис. мешк.; адміністративний центр Сіон; офіційні мови: фр., нім.; туристичний регіон міжнародного значення; численні осередки зимових видів спорту й туризму (Церматт, Монтана-Вермала); трансальпійський залізничний тунель (Сімплон).

Валевська (Walewska) Марія, графиня, 1789-1817, дружина камергера Анастазія В., 1807-10 коханка Наполеона І, мати його сина.

Валеса (Waleśa) Лех, нар. 1943, пол. політик, професійковий діяч; співзасновник (1978) Шилинх професілок Узбережжя; 1980-90 співзасновник і лідер Незалежного професілкового об'єднання *Солідарність*; 1990-95 президент РП; *Дорога надії*, *Дороги до свободи*; Нобелівська премія Миру 1983.

Валенсія (Comunidad Valencia), автономна обл. та історична країна в Іспанії, на узбережжі Середземного м.; 23,3 тис. км², 4 млн. мешк.; гол. м.: В. (адміністративний центр), Аліканте; гориста (Іберійський г. Іберійська Месета); садівництво (помаранчі, оливки, виноград); промисловість; на узбережжі (Коста-дель-Асагар і Коста-Бланка) численні пляжі.

Валенсія (Valencia), м. в Іспанії, на узбережжі Середземного м., адміністративний центр автономної обл. В.; 753 тис. мешк.; вел. промисловий центр (транспортні засоби, міндобрива, хім. в-во, текстиль); торговельний і пасажир-

ський порт; вищі школи (унів.); відомий туристичний осередок. Рим. Валентія Едгасторум; 714-1094 й 1102-38 підмусулманським пануванням, 1094 здобута Сідом, 1238 Яковом І Завойовником; під час громадянської війни 1936-37 садифа республіканського уряду.

Валенсія (Valencia), м. у Венесуелі, адмін. центральний центр штату Карабобо; 1 млн. мешк.; харчова, текстильна, цементна промисловість; торговельний центр; транспортний вузол; унів.; туризм.

Валентіно (Valentino) Рудольф, 1895-1926, амер. кіноактор іт. походження; зірка німого кіно; ролі героїв-коханців (*Чотири вершинки Апокаліпсису*, *Шейх*, *Кров на піску*).

валентність, характеристика хім. елементу; визначається як т-ть сполук, що їх може утворити атом певного елемента з атомами ін. елементів, або як к-ть ітомів подію, що їх здатний приєднати цей елемент.

Валері (Valery) Поль, 1871-1945, фр. поет і есеїст; елітарна, інтелектуальна поезія, характерна формальним класичним строгим порядком (*Юна парка*, *Морський цвинтар*, *Зачарувана*); есеї про С. Малларме, Ш. Бодлера, філософські Зошати.

валеріана лікарська, дворічна трав'яниста рослина родини валеріанових, поширена в зонах помірного клімату Європи й Азії; дикоросла (вологі та заболочені луки, лістяні та мішані ліси) і в культурі; лікарська (серцеви та заспокоїливі препарати). І

валіснерія, прісноводна водяна рослина родини жабурникових; поширена у тропічній Азії, Африці та на пд. Європи; листки довгі, стрічкоподібні; в Україні І вид – в. сиральна; декор. види розводять у акваріумах.

Валле-д'Аоста (Valle d'Aosta), обл. Італії, у Зх. Альпах; 3,3 тис. км², 117 тис. мешк.; адміністративний центр Аоста; на пн. Пеннінські Альпи (вис. до 4634 м.), на пд. П'ємонтські Альпи; гідроенергетика, металургійна промисловість; лісництво; туризм (Національний парк Гран-Парадізо, зимові види спорту). З V ст. до н.е. заселена кельтськими племенами; у І ст. до н.е. завойована Римом, пізніше – остроготами, Візантією та лангобардами; з V ст. почергово у державах бургундів, франків; з 1032 під владою Савойської династії, в складі герцогства Савойя та Кор. Сардинія; з 1860 в Італії; з 1927 – провінція, 1948 поділена: у пн.-зх. частині обл., решта приєднана до П'ємонту.



Валеріана лікарська

Валлетта (La Valletta), столиця Мальти. На о-ві Мальта, на узбережжі Середземного м.; 9 тис. мешк., міська агломерація 180 тис.; туристичний і торговельний центр; корабельня; торговельний, поромний порти, аеропорт; унів., музсі; фортифікаційні споруди XVI ст., ридарські церкви, лікарня та оберже (XVI XVII ст.), кафедральний собор XVI-XVII ст., Палац Гросмайстерів (XVII ст., колекції мистецтва), бібліотека XVIII ст.; давній осередок іоаннітів (мальтійських кавалерів).

Валлі (The Valley), столиця Англії, залежної території Великої Британії, у Центр. Америці, на о-ві Англії; 5 тис. мешк.; аеропорт.

валлійська мова, належить до кельтських; поширена у Валлі (Велика Британія) та деяких районах Аргентини; найдавніші тексти з VIII ст.; 2 групи діалектів – пн. та пд.

Валлія (Wales) (Wales), частина Сполученого Кор. Великої Британії і Пн. Ірландії; 20,8 тис. км², 2,9 млн. мешк.; населення пер. валлійці; гол. м. Кардіфф, ін. вел. м. Свонсі, Ньюпорт; поділяється на 8 графств; Кембріїський г. (г. Сноудон 1085 м), численні оз.; чорна металургія (імпорт руди), шилинка перушних металів (місцеві поклади); нафтопереробний комбінат (порт привулу Мілфорд-Істейвен); видобування кам'яного вугілля; машинобудівна, електротехнічна промисловість; тваринництво, вівчарство; туризм. Заселена кельтськими племенами; І–поч. V ст. під рим. пануванням; християнізація; у середньовіччі дрібні держави, об'єднані в XIII ст. на деякий час у герцогство В.; одночасно: 1093-1284 поступове підкорення всієї В. Англією; титул принца В. прийнятий шилинським англ. (з 1707 – брит.) гурпу; 1536 приєднання В. до Англії та шилинське англійцтво; англійці країни; з кінця XVIII ст. швидка ідустріалізація (ос. пд. частини); в XIX та XX ст. відродження національних почуттів, відновлення кельтської культури, слабкий сепаратистський рух. К

валлонці, народ, який живе гол. чином в Центр. і Пд. Бельгії (бл. 4 млн.), у Франції (бл. 60 тис.); національні та мовні суперечки з фламандцями; валлонський діалект фр. мови.

валловий національний продукт, вартість товарів і послуг, створених на території певної країни за певний період, найчастіше І рік; одне з осн. мірил національної статистики.

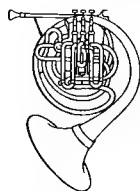

Валторна

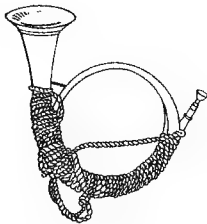

Мисливський ріг

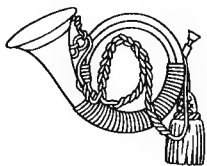

Поштовий ріг

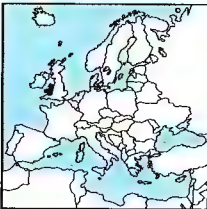

Валлія

Валтарі (Waltari) Міка, 1908-79, фінський письменник; історичні романи із сучасними ремінесценціями (*Світлячки Сіухе*, *Мікаель*); сучасна побутова проза (*Чужий прийшов на ферму*), драми, літературна критика.

валторна, мідний духовий музичний інструмент (аерофон), від XIX ст. з вентилями; прототип – мисливський ріг, який використовували як сигнальний інструмент (р. мисливський, пізніше р. поштовий); входить до складу симфонічного оркестру. І

Валуа (Valois), правляча династія (1328-1589) у Франції, побічна лінія Капетинів; останній В. – Генрі III Валуа; після занепаду В. фр. престол перейшов до Бурбонів.

Валуєвський циркуляр 1863, розпорядження міністра внутрішніх справ Росії П. Валуєва про заборону друкувати укр. мовою шкільну та релігійну літературу.

валунь льодовиковий (єратичний), скельні блоки, принесені кригою або водою; обкатані під час руху (напр., галька скапідіанських скель).

Вальдгейм (Waldheim) Курт, нар. 1918, австр. дипломат; 1972-81 Генеральний секретар ООН, 1986-92 президент Австрії.

вальденсі, суспільно-релігійний рух аскетично-реформаторського характеру у Франції та Італії в XIII-XIV ст.; започаткований П. Вальдом у Ліоні бл. 1170; вимагали реформи Церкви, практикували убогість; засуджені папством, переслідувані інквізицією; попередники гуситів.

Вальдсеємюллер (Waldseemüller) Мартін, 1470-1521, нім. географ і картограф; 1507 дав Новому Світові, відкритому Колумбом, назву *Америка* – від імені Амерго Веспуччі; *Вступ до космографії*; карта *Заальна космографія*.

Вальдорфські школи, приватні самоврядні загальноосвітні школи, де втілюються педагогічні ідеї П. Штейнера; 1919 у Штутгарті при фабриці *Вальдорф-Асторія* відкрито першу в. ш., де запровадили нові методи естетичного, трудового виховання; у в. ш. немає загальноосвітніх форм навчання (лекцій, опитувань, оцінок), навчання триває 13 років і дає право на вступ до універ.; у світі понад 400 в.ш., в т.ч. в Україні.

вальдшнеп (валюшень), птах ряду горобцеподібних, заселяє луки поблизу водойм у Європі; довж. бл. 38 см; весною самці виконують характерні ран-



Вальдшнеп

кові та вечірні польоти, т.зв. тяги; об'єкт полювання. І

Вальзер (Walse) Мартін, нар. 1927, нім. письменник; критика зх.-нім. суспільства у романах (*Шлюб у Філіпсбурзі, Одноріччя*), оповіданнях, драмах; дослідження прози Ф. Кафки *Опис форми*. **Вальпараїсо** (Valparaíso), м. у Чилі, на узбережжі Тихого ок.; 277 тис. мшк.; друге місто країни, найбільший торговельний порт на зх. узбережжі Пд. Америки; металообробна, харчова, хім. промисловість; транспортний вузол (Трансандська залізниця, Панамер. шосе); база ВМФ; 2 унів.

Вальпурієва ніч (ніч на 1 травня), назва походить від імені католицької св. Вальпурґі, день пам'яті якої відзначають 1 травня; у др. германців свято початку весни; з VIII ст. великий відьомський шабаш на г. Броккен у горах Гарцу.

вальс, балетний танець у поміркованому темпі, музичний розмір 3/4, популяризований у XIX ст. (Й. Штраус-батько і син); види: віденський, англ., фр., амер. (т.зв. бостон); наявний в класичній музиці (віртуозні вальси brillante, меланхолійно ліричний valse triste).

вальтер, автоматичний 8-зарядний пістолет нім. фірми Вальтер, калібр 9 мм; у 2-й світовій війні був на озброєнні нім.-фашистської армії.

Вальтер Антон Карлович, 1905-65, учений-фізик, чл. АН УРСР; праці з ядерної фізики, електропровідності, поліризації та пробою кристалічних й аморфних діелектриків; керував створенням першого рад. електростатичного галійного прискорювачів електронів.

Вальтер (Walter) Гуно (іст. G. В. Vallée гер), 1876-1962, амер. диригент нім. походження; керував оркестрами *Мет рополітен опера* в Нью-Йорку, уславився виконанням творів В. А. Моцарта і Й. Брамса.

вальцювання, різновид пластичної обробки металів, гуми тощо, полягає у деформуванні заготовки у кувальних вальцях для одержання готових деталей, заготовок для штампування.

Вальядолід (Valladolid), м. в Іспанії, над р. Пісугра (притока Дуєро), адміністративний центр автономної обл. Кастилія-Леон; 328 тис. мшк.; найбільше м. і економічний центр регіону; промисловість транспортних засобів, гумова, металургійна; унів., музеї; туристичний осередок; численні церкви XII-XVIII ст., у т.ч. кафедральний собор (XVI, XVIII ст.); колегія Сан-Грегоріо і Санта

Крус у стилі платереско, палаці XV-XVIII ст., споруда унів. (XVIII ст.).

валюта, багатозначне, неточне поняття, яким інер. називають гроші.

валютний курс, співвідношення обміну грошових одиниць двох різних країн.

валютний ринок, міжнародний ринок, на якому можна виміняти одну валюту на ін.

валютний союз, розрахунково-кредитне порозуміння між державами з метою ліквідації обмежень у міждержавному обороті та взаємного кредитування діяльності за умов відсутності обмінваності валют.

валютних курсів системи, інституціональні умови встановлення валютного курсу; існують 2 осн. моделі: система сталих курсів (уряд зобов'язується перед урядами ін. держав утримувати курс своєї валюти на постійному, визначеному міжнародними угодами рівні); система плаваючих курсів (держава не втручається у функціонування валютного ринку, курс формується через ринок); реально існують пер. змішані системи: система забезпеченої золотом валюти, система тимчасово регульованих курсів і система регульованих плаваючих курсів.

валютні зони, групи країн, які допускають взаємобмін валют; виникли у 30-х XX ст. після кризи міжнародної системи валют, забезпечуваних золотом; найважливіші: стерлінгова, доларова і фр. франка; відмерли у 50-х внаслідок зміцнення світової валютної системи, запроваджені після Бреттон-Вудської конференції 1944.

валютні резерви, сукупність дєвиз, які перебувають у посіданні центрального банку.

валляня, виготовлення гекстильних виробів (вощі, валляного взуття тощо) або опорядження тканин (напр., суїна) шляхом ущільнення волокон на валляльних машинах.

вампір, у міфології європ. народів мрець, що п'є кров у живих людей; може бути у подібі кажана, ін. нечистих тварин; повір'я про в. особливо поширені у слов'ян, народів Пд. Європи; за повір'ям на в. перетворюються гришники, які не розкаляся, самовбивці, передчасно загині без покаяння, а також ті, хто загинув від укусу в.; знищити в. можна лише, вбивши його в серце кілок з осики або вистреливши заговореною срібною кулькою; оберігає від в. церковний дзвін, часник, залізо, освячена земля; від XVIII ст. описані у

модних готичних романах Зх. Європи; у Румунії і Угорщині на повір'я про в. виллинули легенди про Влада Цепеша (Дракулу), і про графиню Баторі (XVII ст.), яка омолоджувалася кров'ю молодих селянських дівчат; після повісті Б. Стокера *Дракула* в. стали постійними образами в масовій культурі.

вампіри, родина нетопирів, зустрічаються у тропічних обл. Центр. та Пд. Америки; 3 види, що живляться виключно кров'ю і птахів та ссавців.

Ван, безстічне солоне оз. у Сх. Туреччині, на Вірменському нагір'ї, на вис. 1720 м н.р.м.; бл. 3700 км², пл. до 145 м.

Ван Гог (ван Гох) (van Gogh) Вінсент, 1853-90, голландський маляр; один із найвизначніших представників постімпресіонізму; з 1886 у Франції; спершу реаліст, твори у темних тонах, велика короткої фази імпресіонізму знайшов власний драматичний експресивний стиль; портрети (*Пер Танж*), пейзажі (*Міст у Арлі, Зоряна ніч*), жанрові сцени, натюрморти (*Соняшники*, кілька варіантів).

Ван Дамм (Van Damme) Жан-Клод (справжнє Ван Варенбург), нар. 1961, бельгійський кіноактор; працює у США; чемпіон з карате на прізвисько *Мускул з Брюсселя*; амбула сучасних каратист, кікбоксер; ролі у фільмах *Кікбоксер, Подвійний удар, Універсальний солдат, Важка мішень*.

Ван де Вельде → Вельде.

Ван дер Вейден – Вейден ван дер Роґр **Ванадзор** (до 1992 Кіровоакан), м. у Вірменії; 170 тис. мшк.; хім., машинобудівна промисловість; кліматичний курорт. 1988 сильно зруйнований землетрусом.

ванадій, V, хім. елемент з атомним числом 23; сталеве-сірий твердий метал; хім. досить стійкий; застосовують, пер., як домішку до сплавів його окис, V₂O₅ – катализатор; сполуки в. отруйні; відкрив 1830 Н.Г. Зештром. Т

вандали, германський народ; після прибуття із Скандинавії зайняли різні землі в Центр. Європі (м.ін. над Одером); 406 порушили рим. кордон на Рейні ти, пройшовши Галлію, вторглися 409 до Іспанії, а звідти 429 до Пн. Африки, де брутально заснували державу; 455 пограбували Рим (звідси: *вандалізм*); 533-534 підкорені Візантією.

Вандея (Vendée), історична провінція у Зх. Франції; під час фр. революції 1789-99 – селянське повстання на захист релігії та монархії, т.зв. вандейські війни 1793-96; криваво придушені ген. Гоша, неодноразові розправи у В.



Ваніль

ваніль, витка рослина родини орхідних; поширена у вологих тропічних лісах Центр. Америки і Африки; культивують на Мадагаскарі, Яві, Сейшельських, Антильських о-вах; плоди – довгі темні мішечки, котрі після висушування використовують як кулінарну приправу; вважають, що в. підвищує любовну енергію; лікарська рослина. І

Ванквіш, Aston Martin Vanquish V 12, найкращий автомобіль 2001 у категорії *Sportcar*; 100 км/год автомобіль набірася за 5 сек.; максимальна швидкість 306 км/год; у салоні інтегрований мобільний телефон, система GPS-навігації, сидіння з підігрівом.

Ванкувер (Vancouver), канадський о-в на Тихому ок.; 31,3 тис. км², 500 тис. мшк.; гористий, вкритий лісом, на зх. флорид; лісництва; видобуток руд заліза, міді; деревообробна промисловість, рибальство; туризм; гол. м. Вікторія (адміністративний центр Брит. Колумбії).

Ванкувер (Vancouver), найбільше м. і порт на зх. узбережжі Канади (Брит. Колумбії); 470 тис. мшк., міська агломерація 1,6 млн.; целюлозно-паперова, машинобудівна, харчова промисловість; важливий транспортний вузол (перетин трансконтинентальних шляхів); 2 унів.; туризм.

ванни лікувальні, фізіотерапевтичні заходи, основа водолікування (бальнеології, бальнеотерапії); в. л. грязеві – занурення тулуба чи кінцівок у грязь з темп. 40-50° С, пер. застосовують при хворобах жіночих статевих органів, травмах і ревматизмі; в. л. піскові – присипання тулуба і кінцівок грубозернистим нагрітим піском, застосовують при ревматизмі, невралгіях; в. л. соляні – у водному розчині, пер. кам'яної солі; в. л. вулканісні – у воді з вел. вмістом двоокису вуглецю, застосовують при хворобах серця; в. л. сонячні (геліотерапія) – використання прямого сонячного проміння з лікувальною метою, застосовують при хворобах крові та для загартування.

ванта, трос, що підтримує збоку щоплу судна.

вантажомісткість судна, величина, що характеризує судно; обчислюється як функція або об'єм усіх закритих приміщень (позначення GT) або тільки вантажних і к-ті пасажирів (позначення NT); заміння в. с., що виражається в регістрованих тоннах (BRT і NRT).

вантажопідйомність судна (дєдвейт, *deadweight tonnage*, символ DWT або TDW), максимальна припустима маса

Ванадій
атомна маса 50,942;
густина 5,96 г/см³;
темп. пл. 1890°С;
темп. кип. 3380°С

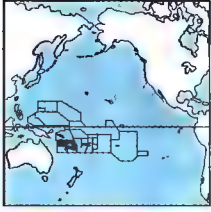

Вануату
12,2 тис. км²
193 тис. меш. (2001)
15 меш. на км²
Столиця: Порт-Віла
Державні мови:
біслама (піджин),
англ. і фр.
Грошова одиниця: вату



Варан індонезійський

(в тоннах) вантажу, палива і запасів, як можна завантажити на судно; визна чається припустимою осадкою судна, на яку вказує т.зв. вантажна марка.

Вантогерло (Vantongerloo) Жорж, 1886-1965, бельгійський маляр, скульптор, архітектор і теоретик мистецтва; чл. груп *Стіль* і *Абстракція-Творчість*; піонер геометричної абстракції; урбаністичні проекти В. мали вплив на сучасну архітектуру, особливо Гангуа.

Вануату (Vanuatu, Республіка Вануату), держава в Океанії, в Меланезії; до складу В. входить 80 о-вів (раніше архіпелаг Нові Гебриди), найбільші: Еспіріту Санту, Малекула і Ефате; діючі вулкани; влітку часті циклоони; столиця на о-ві Ефате. Корінне населення, пер. протестанти. Розвинутий туризм; вирощування кокосової пальми, какао, кави, хлібного дерева; тваринництво; рибна, м'ясна, олійна промисловість; обробка деревини з лісових плантацій; 2 міжнародні аеропорти. Історія. О-ви заселені меланезійцями і папуасами, згодом полінезійцями, відкриті у XVII ст. португальцями; 1774 досліджено Дж. Куком і названі Нові Гебриди; від 1906 – фр.-брит. кондомініон, від 1980 Нові Гебриди – незалежна держава Республіка В., відбулися перші вибори; від 1999 президент Джон Бані; чл. Брит. Співдружності. К

валіті, назва 2 підвидів шляхетного оленя, заселені ліси Пн. Америки; подібні до європ. оленів, але більші – вис. у холці бл. 1,5 м, дуже вел. роги.

ВАЛІТЕ → Вільна Академія Пролетарської Літератури.

валунування ґрунту, внесення в ґрунт ґрунти значної к-ті кальцевих добрив з метою нейтралізації надмірної кислотності та поліпшення їх фізико-механічних властивостей.

валуняк, карбонатна осадова гірська порода органічного походження, пер. хім., що складається з кальциту; білий, жовтавий або сірий; д. поширений; використовують як будівельний камінь, для виготовлення вапна, цементу, карбідів, соди; подрібнений – як мінеральне добриво.

Варанасі (Benares, англ. Varanasi), м. в Індії (Уттар-Прадеш), нар. Ганг; міська агломерація 1 млн. меш.; найбільший в Індії культурний центр індуїстів та буддистів, місце ритуальних купелів у р. Ганг, тут Будда виголошив своє перше повчання; ремесла, торгівля; 2 унів. Відоме з V ст. до н.е. як Касі; одне зі святих місць стародавньої Індії.

варани, родина тропічних ящірок: 31 вид, довж. 20 см – 3 м; хвістакі; деякі досконало лазять по деревах, ін. – плавають та пірнають; комоодський в. – найбільший (довж. бл. 3 м), живе на декількох о-вах Малайського архіпелагу. I

Варбург (Warburg) Отто Гайнріх, 1883-1970, нім. біохімік; вивчав процеси клітинного дихання та діяльність дихальних ензимів; встановив взаємодію між вітамінами та коензимами; Нобелівська премія 1931.

варвар, спершу нейтральна назва чужинця, з часом набрала негативного звучання – предствник ін., нижчої від гр., цивілізації.

варваризм, іншомовне слово, синтаксична конструкція, що суперечить нормам цвеної мови.

Варгас Лійосо (Vargas Llosa) Маріо, нар. 1916, перуанський письменник; нова горької форми проза викриває сучасну перуанську дійсність (*Зелений будинок*, *Цицики*); голова Пен-клубу 1976-79.

Вардар (Vardar), р. в Македонії та Греції; довж. 420 км; впадає до зат. Тірейкос (Егейське м.); на В. лежить м. Скоп'є.

Вардхамана Махавіра (Джїна), 599-527 до н.е., індійський філософ, останній (24) реформатор джайнізму, організатор джайністських громад.

Варез (Varese) Едгар, 1883-1965, амер. композитор фр.-іт. походження; нова творство музичних концепцій (широке застосування ударних інструментів в *Юнізації*), звукові експерименти (*Електронічна поема*, *Deserts*).

вареники, укр. національна страва; невеликі, трикутні чи заокруглені форми виробі з некашевого пшеничного, житнього, гречаного або ячмінного тіста, начинені сиром, картоплею, капустаю, бринзною, піпояною кашею, ягодами; з в. пов'язують також магичні дії, напр., дівчата ворожать на в. на св. Андрія, господарі заговорюють худобу, в. як обов'язкову страву жінки несуть породіллі після пологів.

варикозне розширення вен, хворобливо змінені внасл. надмірного розширення стінок вен; в. р. в нижніх кінцівках, прямої кишки (геморой).

варіації (тема з варіаціями), музичний твір, в якому тема, запропонована на початку, подається в подальших фрагментах (наз. також в.) у змінній формі: мелодичній, гармонійній, ритмічній і т.д.

варіація, математичне поняття в ділянці комбінаторики: 1) в. без повторю-

вань – кожна *k*-елементна послідовність, утворена з елементів даної *n*-елементної множини ($k \leq n$), в якій кожний елемент множини може зустрічатися лише раз, т.х.я *k*-ть дорівнює

$$P_n^k = \frac{n!}{(n-k)!}$$

2) в. з повторюванням – кожна *k*-елементна послідовність, утворена з елементів даної *n*-елементної множини. В якій окремі елементи цієї множини можуть зустрічатися багаторазово, їх *n*-ть дорівнює n^k .

varietet → різновид.

варіометр авіаційний, бортовий прилад для визначення вертикальної швидкості підйому або зниження літального апарата.

Варлаам преподобний, ? – бл. 1065, перший ігумен Києво-Печерського монастиря (1061); заснував Корецький Свято-Троїцький монастир, православний місіонер Волині; у 60-х XI ст. здійснив цілюництво до Палестини.

Варлаам та Йоасаф, популярна середньовічна повість, аналог життєвого жанру: оповідь про пустельника Варлаама, який наперуно у християнство імліїського царевича Йоасафа; використано низку буддистських притч; текст приписують християнським письменникам, один з імовірних авторів Іван Дамаскин; відомо понад 140 варіантів *В. та Й.*

вармійці, меш. пол. Вармії; спершу населення пруського походження; у XV-XVIII ст. написи поляків пер. з Мазовща, Великопольщі, Куяви; зберегли мову і культуру попри германізацію після включення Вармії до Пруссії.

Варна, м. в Болгарії, на Чорному м.; 316 тис. меш.; корабельня, текстильна промисловість, виноробство; туристичний центр; морські пляжі, курортні комплекси; руїни рим., ранньохристиянських, візантійських будівель; шматки тур. архітектури. У 1444 битви між військами Владислава III Варшавського та тур. султана Мурада II (поразка і загибель Владислава); на місці битви – пам'ятник-мавзолей Владислава III.

Варньє (Wagnier) Режіс, нар. 1948, фр. режисер; фільми *Французька жінка*, *Схід-Захід*; 1986 премія *Сезар* за фільм *Жінка мого життя*; 1991 премія *Оскар* за фільм *Індокитай*.

вартість, витрати на в-во, виражені у грошовій формі.

вартість альтернативна (вартість втрачених можливостей), за умов обмеженості ресурсів факторів в-ва – обсяг то-

варів, від в-ва яких ми змушені відмовитися, аби збільшити в-во ін. товарів. **вартість гранична**, приріст сукупної вартості, викликаний збільшенням в-ва на одиницю.

вартість додаткова, марксистська економічна категорія, означає частину вартості виробленої найманими робітниками продукції та привласненої капіталістом.

вартість змінна, вартість, яка змінюється в залежності від обсягу в-ва.

вартість стала, вартість, величина якої залишається незмінною, незалежно від розмірів підприємства (ск. амортизація) і обсягів в-ва.

Варфоломійська ніч, масова кривава розправа з гугенотами 23-24 VIII 1572 (ніч на св. Варфоломія) у Парижі, з ініціативи королеви Катерини Медічі та де Гізів (період релігійних воєн у Франції).

Варшава (Warszawa), столиця Польщі, на р. Вісла; 1,6 млн. меш.; міська агломерація бл. 2,4 млн.; політичний, економічний, науково-культурний центр Польщі; осередок ярмарків та виставок; приладобудівна, хім., поліграфічна, харчова, металургійна (металургійний комбінат Луккіні-Варшава), енергетична промисловість; важливий транспортний вузол, аеропорт Окенде; метро. Численні вузи (у т.ч. найбільші у Польщі Варшавський унів., технічний вищий навчальний заклад – Варшавська політехніка); бібліотеки (зокр., Національна), драматичні, оперні театри, оперета, театр для дітей, національна філармонія; численні музеї; гол. радіо- та телецентр, кіностудії; фестивалі (Міжнародний конкурс піаністів ім. Ф. Шопена); туризм; парки; зоологічний та ботанічний парки. Більшість архітектурних пам'яток знищені під час II Світової війни, після 1945 відбудовані; архітектурний ансамбль Старе місто – Нове місто з кафедральним собором, королівським замком, барбаканом, житловими будинками (XV-XVIII ст.); пам'ятки архітектури у стилі бароко, класицизму; костели – євангелійно-лиштбурзький (1777-82), св. Олександр (1818-25), палади – у Лазенках (1772-92), Бельведер (перед 1739), у Цяголіні (1780-82); численні пам'ятники, зокр., колона короля Сигізмунда III Вази (1644) та ін.; місто з XIV ст.; з XVI/XVII ст. столиця Речі Посполитої, резиденція монарха та центр. влади; 1795-1806 – під пруською окупацією; 1807-15 столиця Варшавського герцогства, з 1815 – Кор. Пол.; центр

боротьби за незалежність (1830-31, 1863-64); VIII 1920 – Варшавська битва; під час нім. окупації – численні табори та геттерівські в'язниці, зокр., – гето (понад 500 тис. осіб). 1943 – повстання у гето; масове знищення населення; осн. осередок підпільної боротьби проти фашистів; VIII X 1944 – Варшавське повстання; В. знищена німцями на бл. 84%, загинуло бл. 800 тис. мешк.

варяги, давньоруська назва норманів (здебільшого шведів), які у VIII – I-й полов. XI ст. з метою військової здобичі та торгівлі (зокр., рабами) освоювали водні шляхи Сх. Європи (шлях із варягів у греки та ін.); участь в. у створенні Київської Русі та управлінні нею в IX-X ст. стала підставою норманської теорії походження Русі.

васал, у середньовіччя вільна людина, яка віддавала під опіку сеньйора, отримуючи від нього лен; була зобов'язана до послуги й військової повинності стосовно сеньйора.

Василяцук Ганна Василівна, нар. 1924, укр. майстриня художнього ткацтва із с. Шешори на Івано-Франківщині; верети, запаски, тематичні декоративні рушники (в т.ч. понад 150 за мотивами віршів Т. Шевченка); символіка кольору й орнаменту; Шевченківська премія 1968.

Василевський Олександр Михайлович, 1895-1977, рад. військовий діяч, Маршал Рад. Союзу; учасник I та II Світових воєн (на чолі Генерального штабу, командувач 3-го Білорус. фронту); головнокомандувач рад. військ при розгромі Княгунської армії на Далекому Сх.; 1949-53 міністр Збройних Сил СРСР, 1953-57 міністр оборони СРСР.

Василенько Микола Прокопович, 1866-1935, укр. громадсько-політичний діяч, історик, правник, ред., чл. і президент ВУАН 1921-22, дійсний чл. НТШ, міністр освіти в уряді Скоропадського (1918), ув'язнений більшовиками 1923-25; *Матеріали до історії Укр. права*, *Збірка матеріалів до історії Лівобережної України та Укр. права 17-18 вв.*

Василенько Ніна Костянтинівна, нар. 1906, укр. режисер; анімація (*Микита Кожум'яка*, *Маруся Богуславка*, *Пригоди козака Енея*).

Василій Великий, св., 330-79, брат св. Григорія з Ниси, теолог; отець I д-р Церкви; єпископ Кесарії Каппадокійської; противник арианства, співтворець догмати про Св. Трійцю; творець чернечого ордену у сх. Церквах (василіани).

василіски, назва 4 видів ящірок із родини Ігуанових; розповсюджені на території Центр. та Пд. Америки; самці мають на задній частині голови, спині та верхній частині хвоста шкіряний гребінь; живуть на деревах; в. шоломонський.

василіани (базиліани): 1) ценці католицького ордену, організованого за стартом, укладання якого церковна традиція приписує богослову Василеві Великому (IV ст.), котрий упорядкував форми церковного життя Візантії, зокр., в Каппадокії; виник у XVI ст. в Іспанії, у XVII ст. монастирі в. поширилися у Пд. і Центр. Європі; 2) чл. чернечого греко-католицького Чину (ордену) св. Василя Великого (ЧСВВ), що виник внаслідок монастирської реформи митрополита Й.-В. Рутського (1617) на заходах правил Василя Великого; провадили широку просвітницьку та видавничу працю; від середини XIX ст. до 1946 діяли в Галичині, Закарпатті та діаспорі; у рад. часи діяльність заборонена; теп. 9 монастирів та кілька станцій, генеральна капітула перебуває у Римі, найвідоміший осередок в Україні – монастир у Крехові (постав на поч. XVII ст.).

Василь Вишиваний → Габсбург-Лотрінген Вільгельм.

Васильєв Володимир Вікторович, нар. 1904, рос. балетун і балетмейстер; з 1958 у Великому театрі в Москві; партія Спартак (*Спартак*), постановки (*Макбет* К. Молчанова, *Попелюшка* С. Прокоф'єва).

Васильків, м. у Київській обл., райцентр, на р. Ступні (притока Дніпра); 41 тис. мешк.; заводи холодильників, побутових приладів, шкряний, майоліковий; злиничний вузол; барокопий собор св. Антонія та Феодосія (1756-58, архітектор С. Ковнір); бароково класицистична на Миколаївська церква (1792). Заснований 988 кн. Володимиром Великим п.н. Василів (до 1157, від християнського імені кн.), перша літописна згадка 996; центр удільного князівства, 1240 зруйнований монголо-татарами; з середини XIV ст. під Литвою; з 1654 у складі Московської держави; центр декабристського руху в Україні (1823-25 Васильківська управа); у 1918-1960 Армії УНР.

Васильківський Сергій Іванович, 1854-1917, укр. малір; пейзажі, історичний та побутовий живопис, сюжетні композиції на козацьку тематику; розпис інтер'єру Полтавського земства; ілюстровані альбоми *З укр. давнини та Могил*

ви укр. орнаменту (у співтворстві з М. Самокишем).

Васильєв Василь Степанович (пс. В. С. Миллева), 1893-1972, укр. режисер, актор, театрознавець; *Молодий театр*, *Кийдрамте*, *Березиль*, драматичний театр Києва, Харкова, Чернівців, Одеси (теп. його імені); постановки (*За двома зайцями*, *Макбет*); ролі у виставах (*Ревізор*, *Горе брехунові*, *Шельменко-денщик*); один із засновників Музею театрального, музичного та кіномистецтва України (Київ); літературні праці: *В. Ф. Левицький*, *Микола Садовський та його театр*, *У Молодому театрі... Завершилися довгий, болючий уривок часу...*; упорядник книги спогадів про Леся Курбаса.

Васильєв Романович, 1204-69, волинський кн., син Романа Мстиславича, батько волинського кн. Володимира, брат Данила Галицького та його союзник у боротьбі з галицькими боярами, поляками, угорцями; після смерті Данила (1264) став гол. роду Романовичів.

Васильєв Ростиславич, ?-1124, теребовельський кн. приблизно з 1085, брат Рюрика і Володаря; бл. 1185 разом із братами закріпився в Галичині; прощав пол. експансії; після Любечького з'їзду князів 1097 був схилений київським кн. Святополком Ізяславичем і ослаблений за намовою волинського кн. Давида Ігоревича; воював з угорцями та київським кн.; союзник Володимира Всеволодовича (Мономаха).

Васильченко (пс. С. В. Панасенка) Степан Васильович, 1878-1932, укр. письменник, педагог, перекладач; учасник революційних подій 1905, заарештований і оповідання із життя селян, сільської інтелігенції, про дітей; елементи фантастики, гумор, імпресія; збірки *Ескізи*, *Оповідання*; п'єса *На першій зуп.*

Васко да Гама → Гама Васко да.

Ват (Вт), одиниця потужності в системі СІ: 1 Вт = 1 Дж / с.

вата мінеральна, ізоляційний матеріал у вигляді тонких волокон, виготовлений шляхом розпльовування (напр., стисненням повітря) розплавленого шпалу, базальту, доломіту.

Ватерлоо (Waterloo), місцевість у Бельгії, в Брабанті: 18 км на пд. від Брюсселя; 18 VI 1815 поразка фр. військ у битві з коаліційною армією герцога Веллінгтона (англ.-голландсько-нім.) та прусської Г. Блюхера, після якої Наполеон I повторно зрікся престолу.

Ватикан (лат. Vaticanus, іт. Santa Sede, Stato della Città del Vaticano, Держава-

Місто Ватикан), держава в Європі, анклава на території Італії, у зх. частині м. Рим, на Ватиканських пагорбах; включає паладово-храмовий комплекс із славнетною Базилікою св. Петра, Ватиканський палац, споруди музеїв та галерей; під ватиканською адміністрацією перебувають на території Риму низка церков (Латеранський собор) та церковних інституцій (5 папських унів.), Джерелом доходів В. є надходження пожертв віруючих католицького світу, туризм, продаж сакральних сувенірів, поштових марок і монет. **Історія**. Постійна резиденція пап після приєднання до Італії Риму. провінції Папської держави (1870); на підставі Латеранських угод 1929, підписаних Б. Муссоліні й папою П'єм XI, здобув статус суверенної держави. К.

Ватиканська бібліотека (лат. Bibliotheca Apostolica Vaticana, іт. Biblioteca Apostolica Vaticana), у Римі, заснована у IV ст., впорядкована 1475; має одну з найбагатших у світі колекцій рукописів та автографів; обслуговує церковні організації та наукові кола.

ватметр, прилад для вимірювання потужності (активної) електричного струму, зазвичай калібрований у Ватах (Вт) або кіловатах (кВт).

Ватт (Watt) Джеймс, 1736-1819, англ. інженер і винахідник; численні вдосконалення конструкцій парових двигунів (регулятор В.); заснував першу в світі фабрику таких двигунів. I

Ватто (Watteau) Жан-Антуан, 1684-1721, фр. малір і рисувальник; представник рококо; картини із придворного життя на тлі паркових краєвидів, сцени з театральних вистав (*Від'їзд на о. Цитера*).

Ватулін Микола Федорович, 1901-44, рад. військовий діяч, ген. армії; у 30-х начальник штабу Київського військового особливого округу, заступник начальника Генерального штабу армії СРСР; у роки II Світової війни начальник штабів Пн.-Зх., Пд.-Зх. та Брянського фронтів, командувач військами Пд.-Зх., Воронезького та I-го Укр. фронтів; керував операціями взяття Києва та Правобережної України; смертельно поранений у сутичці із загоном УПА.

Вахнянин Анатоль (Наталь), 1841-1908, укр. громадський і політичний діяч, композитор, музикознавець, письменник, вчений, педагог; один із засновників та перший гол. товариства *Прогресс* (1868), співочих товариств *Торбан* (1870), *Боян* (1891), укр. культурно-просвітнього товариства Січ у Відні (1868),

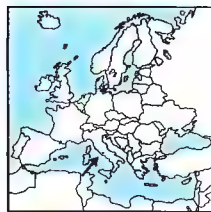

Ватикан
0,44 км²
870 мешк. (2001)
1997 мешк. на км²
Державна мова: лат.
Грошова одиниця: євро

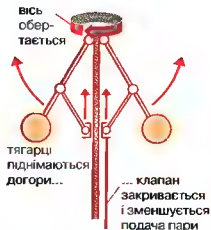

Регулятор Ватта
Підняття й опускання стрижнів з тягарцями (ліди діють відцентрової сили) регулює приплив пари до циліндра парової машини

Вищою музичною Інститутом у Львові (1903), посол до галицького та віденського сойма; опера *Купало*, хори і солісти.

вахта, час чергування моряка (зазвичай 4 год.), також частина екіпажу судна, що чергує одностовно.

ваххабіти, послідовники релігійного руху оповістки Ісламу, заснованого у XVIII ст. Мутаммадом ібн Абд аль-Ваххабом, який проповідував серед племен Аравійського півостр.: в. організувалися в братства, рід Саудів використав їхні збройні загопи для утворення Саудівської Аравії, де ваххабізм є офіційною доктриною.

Вахш, р. в Таджикистані, після злиття з Пянджем творить Амудар'ю; довж. від витоків Кизил-суу в Киргизстані 759 км; гідроелектростанції, найбільша Нуредька (2700 МВ), найвища у світі гребля (вис. 310 м).

Вашингтон (Washington), штат у США, на узбережжі Тихого ок.; 176,5 тис. км², 5,2 млн. мшк.; адміністративний центр Олімпія, гол. м.: Сіетл, Спокен. Такама; із зх. тягнуться Берегові й Каскадні г., Колумбійська вис.; багаті хвойні ліси; літакобудівна (Бойн у Сіетлі), целюлозно-паперова, харчова промисловість; гідроелектростанція Гранд-Кулі на р. Колумбія; вирощування пшениці, ячменю, хмелю, садівництво; тваринництво; риболовство; туризм. К

Вашингтон (Washington) Дензел, нар. 1954, амер. актор; один з найвідоміших афроамер. акторів Голівуду; ролі у фільмах *Близько до краєц життя*, *Справа пеліканів*, *Malcolm X*; поставив фільм *Finding Fish*; 1989 премія Оскар за роль у фільмі Е. Звілка *Слава*.

Вашингтон (Washington), столиця США, федеральний округ Колумбія, порт над р. Потомак; 585 тис. мшк. (66% чорношкірого населення); міська агломерація 4,4 млн.; функції пер. адміністративно-політичні (Білий Дім, Капітолій); поліграфічна, харчова промисловість; вел. транспортний вузол (шосе, аеропорт); вел. культурно-науковий (7 унів., Національна АН, Бібліотека Конгресу) та туристичний центр; ботанічний сад *Нешл Арборітрам*; музеї; комплекс класицистичних урядових споруд (Білий Дім, Капітолій) та резиденції (XIX ст.); пам'ятники на честь Дж. Вашингтона (обеліск), Т. Джефферсона (ротонда), Е. Лінкальна, також Т. Шевченкові. Збудований 1792-1878 за проектом П.Ш. Ланфана, в обраному 1790 Дж. Вашингтоном для столиці держави міс-

ці; від 1800 осідок федеральних органів влади: президента (Білий Дім), Конгресу (Капітолій).

Вашингтон (Washington) Джордж, 1732-99, амер. полтик і державний діяч; головнокомандувач амер. армії і герой амер. революції 1775-83; співазасновник і 1789-97 перший президент Сполучених Штатів.

Вашківці, м. Вижицького району Чернівецької обл., на р. Черемош (притока Прута, басейн Дунаю) у передгір'ї Покутсько-Буковинських Карпат; 6 тис. мшк.; харчова промисловість, народні промисли; на околицях рештки ранньослов'янських поселень черняхівської культури; відомі з 1431; з В. походять предки ген.-губернатора Канади Р. Натішина.

Ващенко Григорій, 1878-1967, укр. педагог; на еміграції з 1941, проф. Укр. Вільного унів. і Богословської академії УАПЦ в Мюнхені, з 1950 ректор; ідеї виховання душі християнської моралі й національної самосвідомості; *Загальні методи навчання*, *Виховний ідеал*, *Виховання волі й характеру*; 1995 в Україні створено Педагогічне товариство ім. Г. Ващенка (гол.: проф. А. Погрібний).

ВГО → Світова організація охорони здоров'я.

Вебер (Вб), одиниця магнітного потоку в системі СІ; 1 Вб = 1 В · с.

Вебер (Weber) Карл Марія фон, 1786-1826, нім. композитор; засновник нім. романтичної опери (*Вільний стрілок*, *Обертон*); твори у стилі brillant для оркестру та фортепіано (*Запрошення до танцю*), камерні твори, концерти, пісні.

Вебер (Weber) Макс, 1864-1920, нім. класик, економіст, соціолог; проф. Гайдельберзького унів.; праці з теорії соціології, соціології влади та релігії; *Wirtschaft und Gesellschaft*, *Прометантська етика і дух капіталізму*.

Вебер (Veber) Франсис, нар. 1937, фр. кінорежисер, сценарист; сценарій до комедії *Чудовий*, диалогі про *Високоє блондина*; поставив фільми *Геракл Татусі*, *Вечеря з придурком*.

Веберн (Webern) Антон фон, 1883-1945, австр. композитор і диригент; представник віденської додекафонічної школи; створив пунктуацію; п'єси для оркестру (*5 творів*), камерні (*6 Bagatel* для струнного квартету), вокально-інструментальні (*Dos Augenlicht*), фортепіанні *Variauit*.

Вебі-Шебелі, р. в Сомалі та Ефіопії, довж. 2500 км, басейн бл. 200 тис. км²;

протікає через Сомалійську вис. і прибережну рівнину Сомалі; зникає в болотах, віддалених до 40 км від узбережжя Індійського ок.; використовується для зрошування.

Вебстера словники, словники, названі на честь амер. лексикографа Н. Вебстера (1758-1843), який 1828 видав *Американський словник англ. мови*, який перевидають майже щороку; бл. 450 тис. термінів англ. мови, відомих з 1755; у В.с. подано вимову та етимологію слів; випущені скорочені варіанти словника, географічні, біографічні та ін.; 1976 видано доповнення до осн. словника (бл. 6 тис. нових слів); 1988 словник комп'ютерної лексики.

Вега, одна з 3-х найяскравіших зірок літнього неба в Україні; знаходиться у сузір'ї Ліри.

вегетаріанство, харчування виключно рослинними продуктами (повне в.) або рослинно-молочними; повне в. може призвести до хворобливих змін; вегетаріанська дієта рекомендується як тимчасовий засіб при деяких захворюваннях.

вегетативна (автономна) нервова система, частина нервової системи хребетних; регулює нервову діяльність внутрішніх органів; в.н.с. утворюють автономні центри головного та спинного мозку, нервові сплетіння та волокна; поділяється на симпатичну та парасимпатичну проміжної дії.

вегетативне розмноження → розмноження.

вегетативне тіло, плодове тіло нижчих рослин.

вегетативні органи рослин, органи, що не мають відношення до статевого розмноження (напр., корені, пагони, за винятком суцвіття).

Вега Карпіо (Vega Carpio) Лопе Феліс де, 1562-1635, ісп. письменник; засновник національного театру; автор бл. 1800 п'єс (збереглися бл. 500) – історичних, побутових, релігійних, заснованих на ісп. фольклорі, як-от: *Фуенте Овехуна*, *Собака на сіні*, *Саламейський алькальд*; вірші, оповідання, буколічна поезія.

Веґенер (Wegener) Альфред Лотар, 1880-1930, нім геофізик; проф. унів. у Гамбурзі; дослідник Гренландії; працював пер. у галузі термодинаміки атмосфери, палеокліматології, тектоніки; розвинув теорію дрейфу континентів, яка у класичній формі відома як теорія В.

Ведделла море, частина Атлантичного ок. б. берегів Антарктиди; врізається до 2 тис. км між Зх. і Сх. Антарктидою; 2,9

млн. км², (бл. 570 тис. км² – під шельфовими льодовиками: Ронне, Фільхнера, Ларсена); багата фауна; наукова станція Бельграно II (Аргентина); відкрив 1823 Дж. Веддел.

Ведель (Ведельський) Артемій Лук'янович, 1767?-1808, укр. композитор, співак (тенор), хоровий диригент; капелмейстер хору Києво-Могилянської академії (1793-94), хору ген. А. Леванідова (1794-96); понад 20 хорових духовних концертів, найвідоміші: *Доколе*, *Господи*; *На ріках Вавилонських*; присячні, херувимські, ін. духовні твори.

Веджвуд кераміка, вироби з фаянсу та кам'яної маси, що походять з фабрики, заснованої в Англії Дж. Веджвудом у середині XVIII ст.; характерний посуд з кольорової кам'яної маси, оздобленої билим рельєфом.

Веди, найдавніші індоіранські тексти, виникли в XV-V ст. до н.е., написані ведичним санскритом; В. складаються з 4 Самхит: *Ріґведа*, *Самaveda*, *Йджурведа*, *Атхарваведа* – збірки мантр, які містять найдавніші здобутки індійської філософської думки; до В. належать також брагмані – екегетичні тексти, ариьяки – містичні тексти, упанішади – тексти, які містять осн. концепції індійських філософських систем; тексти В. в індїзмі вважаються священними, переказаними через одкровення.

веди, народ, який проживав в г. Пд.-Сх. Індії Ланки; на поч. XX ст. один з найбільш первісних народів світу, зараз асимільований сингальцями; антропологічно близький до австралійців; бл. 1 тис. осіб, згідно з ін. повідомленнями перестали існувати як окрема етнічна група.

ведизм, найдавніша, відома з *Вед*, форма індїзму; виникла в результаті взаємного впливу вірувань аріїв і первісних жителів Індії; багатобожжя з монотейстичними тенденціями, віра в існування космічного порядку (рута), який з'єднує між собою всі елементи всесвіту; розроблений жертвний культ, який здійснювався через спеціально підготовлених жерців.

ведмедіци, група нічних, пер. тропічних метеликів; бл. 5 тис. видів; яскраве забарвлення з контрастним малюнком (в.-Кал. розмах крил 5-8 см).

ведмеді, родина вел. хижих ссавців; 8 видів, як-от: бурий (довж. 1,6-2,6 м, за селля ліси Європи), полярний (довж. бл. 2,5 м); м'ясоїдні. I

Ведмежий острів (Вя́нтілуа, Б'єрнеюа), норвезький о-в у Баренцовому м.; 185

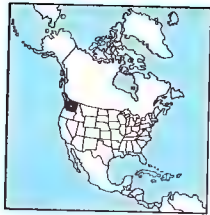

Вашингтон



Грізлі

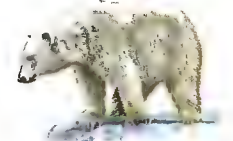

Ведмідь білий



Ведмідь бурий

Ведмеді



Ведмежий острів

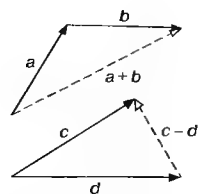

Вектор
Вектори можна геометрично додавати (угорі) та обертати (внизу)



Велика Ведмедіця

км²; гористий; метеорологічна станція; риболовецька база; поклади кам'яного вугілля та фосфоритів. Відкритий 1596 В. Баренцом. К

ведмідь бурій, дикий звір з родини ведмежих; зустрічається виключно у Карпатах; вписаний до *Червоної книги*.

Ведова (Vedova) Еміліо, нар. 1919-90, Іт. малавр, перейшов від кубістичних композицій до експресивної абстракції; оперує динамічними формами і обмеженою колористичною гамою.

вежа, висока будівля з малою площею основи (пер. квадратною або круглою), окремо стояча або пов'язана з ін. спорудами.

Вежа Вітрів у Афінах, міський годинник (хорологон) і флюгер, споруджений за проектом астронома Андроніка з Кіпру в І ст. до н.е.; восьмикутна мармурова будівля (вис. 12,8 м), орієнтована за сторонами світу, із сонячним годинником; всередині також годинник із складним механізмом.

Вежков Павло (справжнє Нікола Пугов), 1914-83, болг. письменник; повісті *Бар'єр*, романи *Вночі на білих конях*, *Зорі над полями*.

Везалій (Vesalius) Андреас, 1514-64, фламандський анатом, піонер сучасної анатомії; проф. Падуанського унів.; запровадив секцію трупів як дослідницький метод; один із основоположників фізіології; *De humani corporis fabrica...* (*Про будову людського організму...*).

Везер (Weser), р. в Німеччині; випливає із злиття р. Фульди і Верри; довж. 440 км; впадає у Пн. м.; утворюючи естуарій; судноплавна; гол. м.: Бремен, у гирлі – Бремергафен.

везир (визир), високий державний сановник мусульманських країн; в Османській Туреччині вел. везир був гол. султанського уряду і головнокомандувачем армії; теп. міністр в араб. країнах.

Везувій (Vesuvio), вулкан в Італії, один із діючих на території Європи, над Неаполітанською зат.; вис. 1277 м; вибух 79 н.е. знищив Помпею, Геркуланум і Стабію; понад 50 сильних вивержень, останнє – 1944; вулканологічна обсерваторія; схили густозаселені.

Вейден (Weyden) Ротг ван дер, 1399 чи 1400-64, один із найвизначніших нідерландських малярів пізньої готики; експресія, скульптурне моделювання фігур, довершений рисунок, світлий колорит; вівтарні картини (*Страшний Суд*, *Сім Тайств*, кілька версій *Благовіщення*, *Поклоніння Трьох Царів*); портрети.

Вейк, атол у Тихому ок., на зх. від Гаваїв, заморська територія США; 7,8 км². 1 тис. мик.; військово-повітряна база.

Веймарська республіка, нім. держава 1919-33 після скасування монархії і ухвалення Народними Зборами у Веймарі 1919 конституції, що встановила демократичну республіку; фактично ліквідована після приходу Гітлера до влади.

вексель, кредитний документ; письмове, на спеціальному бланку зобов'язання сплатити певну суму грошей у визначений термін зазначеній особі чи представникові, який цей вексель підпише.

вектор, у математиці відрізок прямої з визначеним напрямком (в. зв'язані – в., закріплені у точці); в. вільні – клас всіх в., (зв'язаних), що мають однаковий напрямок, поворот і довжину. І

Веласкес (Velazquez) Дієго (пс. Д. Родрігаса де Сільва-і Веласкеса), 1599-1660, найвизначніший ісп. маляр XVII ст.; придворний художник Філіппа IV; позначений проникливою спостережливістю портрети, в т.ч. короля, королівської родини (серія інфанта), пап; сцени з життя народу, картини на релігійну, жанрову, історичну тематику; *Kantynulycia Бреди*, *Папа Інокентій X*, *Венера із дзеркалом*.

Велер (Wohler) Фрідріх, 1800-82; нім. хімік, проф. Гетингенського унів.; чл. Лондонського Королівського товариства; першим отримав органічну сполуку (сечовину) з неорганічних субстанцій, вказавши на можливість утворення органічних сполук без участі *життєвої сили*; одержав металічний алюміній та берилій; відкрив карбонат кальцію і розробив методику одержання з нього ацетилену.

Велес (Віолос), один із найпишцих богів державної поганської релігії на Русі; бог достатку, покровитель багатства й худоби, горілів і родючості, володар світу мертвих перед прийняттям християнства; пізніше злився у народних віруваннях зі св. Власієм.

Велика Британія → Сполучене Королівство Великої Британії та Північної Ірландії.

Велика Ведмедіця (Великий Віз), сузір'я пн. неба; 7 найяскравіших зірок утворюють характерний ківш. І

Велика Вітчизняна війна → радянсько-німецька війна 1941-45.

Велика Греція, в античну добу назва території Пд. Італії (аж до Куме), колонізованої у VIII-VI ст. до н.е. греками; внасл. поступового завоювання В. Г. перейшла під владу Риму (з 272 до н.е.).

Велика Австралійська затока → Австралійська Велика затока.

Велика депресія, найтриваліша економічна криза в історії промислово розвинених країн; почалась 25 X 1929 після чорної п'ятниці, коли вартість акцій на Нью-Йоркській біржі впала на 90%, що розорило багатьох дрібних вкладників; це позначилося на торгівлі, промисловості; криза поширилася на ін. країни, насамперед на Велику Британію і Німеччину; завдяки *Новому курсові* Ф. Рузвельта кризу подолано.

Велика Китайська Стіна, у Китаї, зведена для оборони від нападів кочівників; бл. 2400 км довж., 4-16 м вис., 4-8 м шир.; численні брами і вежі; перші відтинки ймовірно з VI ст. до н.е.; В. К. С. багато разів доточували і перебудовували; зберегла вигляд XVI ст. К. І

Велика Ньюфаундлендська банка, розлога мілина Атлантичного ок., на пд. сх. від о-ва Ньюфаундленд; 360 тис. км²; гл. 4-80 м; штурми, айсберги; багаті місця вилову риби (тріска, оселедець).

Велика Піщана Пустеля, на пн. зх. Австралії; бл. 360 тис. км²; солоні тимчасові оз., болота.

Велика Пустеля Вікторія, в Зх. Австралії; бл. 300 тис. км²; резервати корінного населення; біосферний заповідник (2,1 млн. га).

велика рогата худоба, у широкому значенні – свійські тварини, яких розводять для одержання молока, м'яса, шкіри, а також як тяглова сила; виведені з різних порід диких рогатих тварин (індійський буйвол, гаял, бантенг, зебу, як, тур); у вузькому значенні – тварини, що походять від тура. Породи ділять на 3 типи: молочна (напр., джерсі, англ.), м'ясна (шортгорн), м'ясо-молочна (чорно-ряба, червова степова). І (с. 204)

Велика Скіфія, давня країна на території сучасної та лісостепової частини сучасної України, де з VII ст. до н.е. панували скіфи; під тиском сарматів територія зменшилася; в III ст. до н.е. обмежувалася нижнім Придніпров'ям і Кримом (т.зв. Мала Скіфія); столиці Неаполь Скіфський; перестала існувати в кінці II – на поч. III ст. н.е.

Велика Соляна Пустеля (Денетс-Кевір), піщана, солончакова пустеля в Ірані, на пд. від г. Ельбурс; площа бл. 55 тис. км²; солоні болота, оз., в підніжжі гір-оази.

велика чистка → озк.

Великдень (Урочистість Воскресіння Божого, Пасха), найстаріше й найваж-

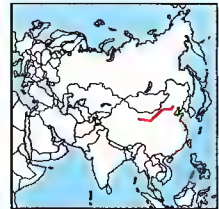

Велика Китайська Стіна

Велика Китайська Стіна

ливіше християнське свято, що відзначається (в 1-у неділю після 1-ої весняної повні) у пам'ять Воскресіння Ісуса Христа; кожна неділя є спомином В.

Велике Ведмеже озеро, оз. у Пн.-Зх. Канаді, на вис. 156 м; 31,1 тис. км²; гл. до 413 м (криптодепресія); численні півостр.; замерзає на 8 місяців; витікає р. Велика Ведмежа (довж. 150 км); рибальство; судноплавне; гол. м.: Порт-Радій (центр видобутку урану), Форт-Франклін.

Велике князівство Литовське, литовсько-руська держава, що існувала в XIII-XVIII ст. на території теп. Литви, Білорусії та частини України; заснована литовським кн. Міндовгом у 30-х XIII ст.; за Гедиміна (1316-41) Ольгерда (1345-77) були приєднані зх. і пд. руські землі; столиці: Новгородок, згодом



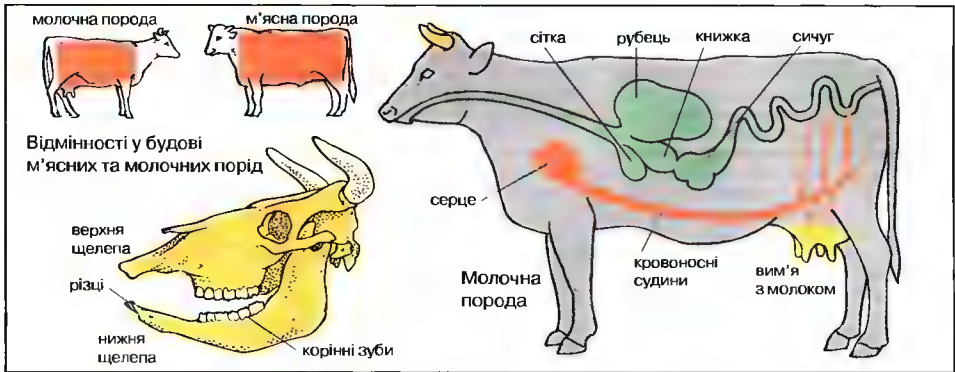

Велика рогата худоба

Троки (Тракаї), з 1323 Вільно (Вільно); руська знать поряд з литовською брала участь в управлінні державою; офіційною мовою була руська; боротьба з Тевтонським орденом спонукала В. к. Л. і Польщу укласти персональну Кревську унію 1385 (вел. кн. литовський Ягайло став пол. королем); пол.-литовська унія призвела до посилення пол. і католицьких впливів, поступового усунення від влади православної руської знаті; 1456 ліквідовано Волинське князівство, 1470 – Київське; внаслід. Люблінської унії 1569 В. к. Л. об'єдналося з Польщею в єдину державу – Річ Посполиту; Волинь, Пддялишя, Поділля, Брацлавщина та Київщина перейшли під владу Польщі; автономне В. к. Л. на території теп. Литви і Білорусі зберіглося до поділів Речі Посполитої у XVIII ст.

Велике князівство Руське, назва Козацької держави в межах Київського, Брацлавського та Чернігівського воєводства, під якою вона за Гадяцькою угодою 1658 мала увійти до складу Речі Посполитої як рівноправний чл. пол.-литовсько-руської федерації; автором концепції В. к. Р. був Ю. Немирич; не реалізоване внаслід. опору частини козацтва, московської інтервенції та поразки І. Виговського (1659).

Велике Невільницьке озеро, у Пн.-Зх. Канаді, на вис. 156 м; 28,5 тис. км²; гл. до 600 м (криптодепресія); розвинута берегова лінія; замерзає на 8 місяців; витікає р. Маккензі; судноплавне; рибальство; гол. м.: Еллоунайф (центр видобутку золота), Форт-Резолюшен.

Великий Артезіанський Басейн, один з найбільших на Землі, в Австралії; бл. 1750 тис. км²; між Великим Вододіль-

ним Хребтом і Зх.-Австралійським плоскогір'ям; бл. 20 тис. артезіанських свердловин.

Великий Африканський грабен, система тектонічних впадин у Сх. Африці, тягнеться від пониззя р. Замбезі в пн. напрямку до пд. краю Червоного м.; ділиться на В. Зх. г. (з оз. Ньяса, Танганьїка, Ківу, Едварда, Альберта) і В. Сх. г. (з Єфіопською впадиною); вздовж впадин вулканічні масиви (Рузензорі, Вірунга), також діючі та погаслі вулкани (Кіліманджаро, Кенія, Меру).

Великий Бар'єрний Риф, найбільше на Землі пасмо коралових рифів і о-вів у Кораловому м., вздовж пн.-сх. берегів Австралії; довж. понад 2000 км, шир. від 2 до 150 км; більшість рифів під водою, відкрита лише під час відпливу. К

Великий Басейн, високогірна територія в Центр. Кордильєрах, між Сьєрра-Невада та х. І Скелистими горами на сх. на вис. 1300-1800 м; 550 тис. км²; безстічні улоговини (найблибша – Долина Смерті); пустелі: Могаве, Велика Солоня Пустеля; оз.: Велике Селена, Юта, Пірамід; напівпустельна рослинність; видобуток руд заліза, кобальту, міді.

Великий вибух, згідно з космологічною теорією – раптовий вибух дуже гарячого сконденсованого Всесвіту, після чого розпочалась еволюція; стався бл. 15 млрд. років тому.

Великий Вододільний Хребет, гірське пасмо на сх. Австралії; довж. бл. 4000 км, шир. до 640 км; найвищі – Альпи Австралійські; з г. Косцюшко, 2228 м; складається з пісковиків, гранітів і базальтів; евакаліптові ліси, на зх. схилах сухі савани; видобуток вугілля, золота, руд металів.

Великий Канал (Yunhe), найдовший судноплавний канал Китаю, довж. 1782 км; тече з м. Пекін на пд., до порту Ханчжоу; будувався від V ст. н.е. до XIII ст., пізніше багаторазово реконструйований; ділянками використовується для перевезення товарів (пер. кам'яного вугілля, зерна) та зригаційною метою.

Великий Каньйон, глибока ущелина в середній течії р. Колорадо, в США, на плато Колорадо; довж. 350 км, шир. 8-25 км (вниз 120-1000 м), гл. 1800 м (одна з найглибших у світі); національний парк, привабливий туристичний район.

Великий князь: 1) найвищий княжий титул у Київській державі; в X-XIII ст. носили київські князі, з XIII ст. галицько-волинські та суздальські; 2) XIV-XVI ст. володарі Вел. князівства Литовського; після Люблінської унії 1569 титул увійшов до пол. королівського титулу; з XIV-XVI ст. у Московській державі титул присвоювали собі володимирські, рязанські, тверські князі; з 2-ї полов. XV – поч. XVI ст. московські князі; 1547 титул в. к. московський увійшов до царського, 1721 – до імператорського; в 1797-1917 в. к. в Рос. імперії іменувались чл. імператорської родини.

Великий Луг, комплекс плавнів на лівому березі Дніпра від гирла р. Мокра Московка до першого впадіння р. Конка, багатий рослинний і тваринний світ; на території В.Л. та неподалік у XVI ст. – 1775 містилася Запорозька Січ і господарські угіддя 38 запорозьких куренів; після ліквідації Запорозької Січі подільний між вельможами Катерини II; теп. залитий водами Каховського водосховища; в укр. фольклорі символ свободи і безпеки.

Великий океан → Тихий океан.

Великий піст, період (7 тижнів перед Великоднем), під час якого віруючі-християни утримуються від скоромної їжі, не веселяться, не одружуються, багато моляться.

Великий Сен-Вернарський перевал (Col du Grand Sault Bernard), перевал у Зх. Альпах, на кордоні Італії та Швейцарії; вис. 2469 м; сполучає долини Рони та р. Дора-Бальє (притока По); поблизу притулок та монастир августинців (XI ст.), де виведено породу собак сенбернар.

Великий стрибок 1958-62, політична кампанія, розпочата з ініціативи Мао Цзедуна, з метою збільшення темпів зростання промислового і сільськогосподарського в-ва в Китаї; дилетант-

ські рішення влади призвели до хаосу в економіці й голоду, від якого загинуло кільканадцять млн. осіб.

Великий шовковий шлях, торговий шлях з Китаю (провінція Кансу) до Хорезму, Бактрії, Індії та Сирії; найбільше значення В. ш. ш. мав у II ст. д.н.е. - VIII ст. н.е. К

Великих Моголів династія, індійська мусульманська династія, заснована Бабуром, правила 1526-1857 у Пн. і Центр. Індії; заснувала державу зі столицею в Делі; розквіт за Акбара (1542-1605), з XVIII ст. поступовий політичний та економічний занепад; внутрішні конфлікти і роздроблення держави Моголів використали британці, щоб заволодіти Індією; 1857 скінчили з престоло останнього правителя з В.М.д.

Великі Мости, м. районного підпорядкування Львівської обл., 6 тис. мешк.; згадки з 1472, магдабурзьке право з 1559; підприємства машинобудівної, харчової промисловості; шахти.

Великі Озера, 5 оз. тектонічно-післялодовикового походження (Верхнє, Пурон, Мічиган, Ерл. Онтаріо) у Канаді та США; заг. площа 245,2 тис. км² (одні із найбільших прісноводних басейнів Землі); різниця висот між Верхнім оз. та Онтаріо – 108 м; з'єднані між собою, а також каналами з р. Гудзон і Міссісіпі; через р. Св. Лаврентія доступні для морських суден; частина Водного Шляху Св. Лаврентія (заг. протяжність до виходу в океан бл. 3000 км); осн. порти: Чикаго, Клівленд (США), Таннер-Бей, Торонто (Канада), К

Великі Рівнини, сх. передгір'я Кордильєрів, у Пн. Америці, простягаються від р. Норт-Саскачеван в Канаді до середньої течії Ріо-Гранде в США і Мексиці; вис. 500-1500 м (до 2807 м у Блек-Гілліс); довж. 3500 км, шир. 300-600 км; охоплює вис. Гі-Плейнс і Міссурі; гол. р. Міссурі, Арканзас, Колорадо, Пекос; степова рослинність (прерія); видобуток золота, срібла, руд цинку, свинцю, міді; вирощування зернових; тваринництво. К

великодержавний шовінізм, у багатонаціональних державах форма націоналізму представників пануючих націй стосовно ін. народів.

Великодне повстання 1916, ірландське повстання проти брит. панування; бої гол. чином в Дубліні, де проголошено незалежну Ірландську республіку; придушене; керівників заарештовано, частину страчено (П. Пірс), решту амністовано 1917.

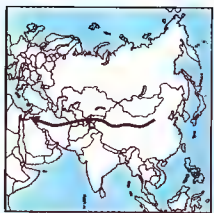

Великий шовковий шлях

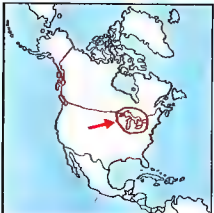

Великі Озера

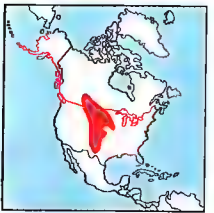

Великі Рівнини

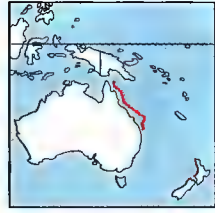

Великий Бар'єрний Риф

Велико-Тирново, м. в Болгарії, у пн. передгір'ях Старої Планини; 74 тис. мешк.; центр харчової промисловості, художніх промислів і туризму (м.-музей); унів.; на пагорбі Царевець – руїни царського палацу (XII-XIV ст.), церкви та фортифікаційних укріплень; на пагорбі Трапезица – руїни 17 невел. церков та каплиць (XII-XVII ст.); будівлі – пам'ятки архітектури (XVIII-XIX ст.). У 1187-1393 – столиця Болгарії, потім до 1877 – під тур. ігом.

величина абсолютна (модуль), для дійсної величини a невід'ємне число, позначене через $|a|$, що дорівнює a для $a \geq 0$, та $-a$, якщо $a < 0$; напр., $|7| = 7$, $|-3| = 3$.

величина фізична, властивість тіла або явища, яку можна виміряти, напр., маса, електричний заряд, швидкість, сила; значення в.ф. виражається до бутком її чисельного значення і одиниці вимірювання, напр., 5 м, 7 кг; в.ф. бувають скалярні, векторні, тензорні.

Величко Самійло, 1670? – після 1728, укр. козацький літописець; канцелярист генерального писаря В. Кочубея, потім у Генеральній військовій канцелярії; 1708 усунутий з посади 1. Мазепою; літературна й вчительська праця; переклав з нім. мови збірник *Космографія*; гол. праця: літопис у 3 т. (1 т. *Сказаніє о войні козацькій з поляками, через Зіновія Богдана Хмельницького ... в осмі літх точишююю*, 2-3 т. *Повіствованія літописна о малоросійських і інших частини поведених собранная и zde описанная*), охоплює події 1620-1700.

Величковський Наїсій, 1722-94, укр. та молдавський діяч Православної Церкви; родом з Полтави, більшу частину

життя провів на горі Афон, 1779 у Нямецькому монастирі, перекладач творів гр. патристики (*Добротолобіє*), власні аскетичні твори.

Велланський (пс. Д.М. Кавунника) Данило Михайлович, 1774-1847, укр. та рос. учений, лікар і філософ; родом з України (Чернігівщина); проф. Петербурзької Медичної Академії; послідовник і поширювач ідей натурфілософії Шеллінґа; вел. вплив на рос. та укр. романтизм; Біологічне дослідження природи. Дослідна, експериментальна та умоглядна фізика, осн. нарис загальної та прикладної фізіології.

Веллз (Wells) Герберт Джордж, 1866-1946, англ. письменник; утопічні, науково-фантастичні (*Машина часу*, *Війна світів*) і побутово-соціальні романи; популярна *Історія світу*, соціально-політичний репортажі й нариси; *Спроба автобіографії*.

Веллз (Wells) Орґон, 1915-85, амер. кінорежисер і актор; автор новаторського стилю кінофабули (*Громадянин Кейн*); детективи (*Нічати зла*, *Леді з Шанхая*), екранізації літературних творів (*Макбет*, *Фальстаф*, *Процес*).

Веллінгтон (Wellington) Артур Велслі, герцог, 1769-1852, брит. воєначальник і політик; 1808-14 у кампанії на Пиренейському півостр. переміг фр. війська і відтіснив їх до Пд. Франції; 1815 представник Британії на Віденському конгресі; 1815 переміг Наполеона під Ватерлоо; торі, 1828-30 прем'єр-міністр, 1829 підтримав рівноправність католиків.

Веллінгтон, столиця (від 1865) і гол. порт Нової Зеландії, на Пн. о-ві, над прот. Кука; 326 тис. мешк.; фінансовий центр; харчова (молочна, м'ясна), вовняна, лабів транспорт, шенсера промисловість; міжнародний аеропорт; унів., політехніка; музеї; численні будови неокласицизму.

велобол, спортивна гра, що відбувається на майданчику між 2 командами велосипедистів; перемогу визначає більша к-ть здобутих голів; час гри 2x7 хв.

велосипед, 2-колісний дорожньо-транспортний засіб, приводиться в рух силою людських м'язів (за допомогою 2 педалей) або поршневим двигуном; перші в. (з приводом на переднє вел. колесо) називали бійцями; гірський в. – з міцною легкою рамою і широкими шинами. 1

велосипедний спорт, вид спорту, перегони на велосипедах (шосейні п., на треку, на пересіченій місцевості та гір-

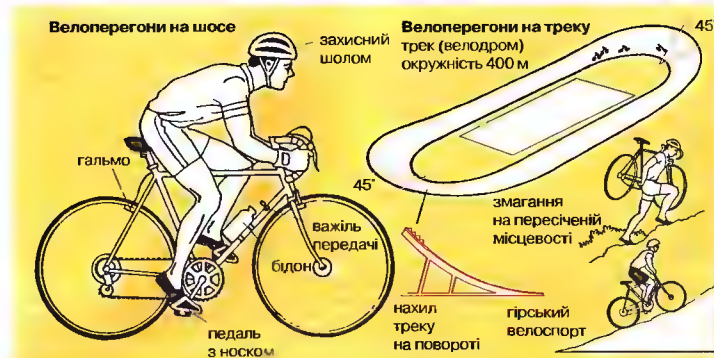

Велосипедний спорт
Спортивний велосипед та різні види перегонів

ськ), гра з м'ячем на велосипедах, поло, фігурне катання на велосипедах. 1

Вельде (Velde) Генрі ван де, 1863-1957, бельгійський архітектор, маляр і теоретик; гол. творець сецесії; в архітектурних творіннях спершу вдавався до сецесійного декору, пізніше оперував простими масивними об'ємами (театр Бергбунд в Кельні); займався ужитковим мистецтвом (меблі, тканини, шпалери).

Вельфін, нім. князівський рід, з XI ст. – в Баварії, з XII ст. – в Саксонії; з 1235 володіння в межах лише Брауншвайгсько-лонебурзького князівства; до 1866 правили в Ганновері; у 1714-1901 – королі Великої Британії (ганноверська династія).

велор: 1) (хромова замиша) шкура теляча, козяча, свиняча або вел. рогатої худоби, хромового дублення, фарбована, з оксамитовою поверхнею; використовується на халлях легкого взуття, галантерею тощо; 2) назва найкращих сортів тканин (драп, оксамит, шлюш) із м'якою ворсовою лицьовою поверхнею.

венеди (венети, венди, вінди), слов'янські племена, жили на рубежі н.е. між Одрого і Дніпром, б. Карпат; займались землеробством, осілим скотарством, мисливством і рибальством; торговельні зв'язки з ін. племенами; III ст. вели війни з Рим. імперією; сильна етнічна основа для формування зх. і сх. слов'ян; описані в працях античних авторів: Плінія Старшого, Тацита, Птолемея, Юрдуана.

Венелін (справжнє Гуца) Юрій Іванович, 1802-39, рос. учений, засновник рос. болгаристики; родом із Закарпаття. з 1823 на еміграції в Росії; праця *Древні та шішні болгарини...* відіграла вел.

роль у національному відродженні болгарського народу; неприхильно ставився до укр. національного відродження, слов'янофіл; *Про зародження нової болгарської літератури*, *Карпаторуські прислів'я*.

Венера, 2-а за віддаллю від Сонця планета Сонячної системи і 2-й за яскравістю після Місяця об'єкт на нічному небі; на скелястий поверхні розлогі рівнини, вис., гори, вулкани, кратери; В. має товсту непрозору атмосферу, що містить пер. вуглекислий газ (96%); тумани із завислих крапель сірчаної, соляної та фтористоводневої кислот викликають кислотні дощі; досліджувала ся космічними станціями *Венера*, *Піонер*, *Венус*, *Магеллан*. 1 (с.208)

Венера Мілоська, найславетніша статуя Афродити (мармур, вис. 2,04 м) невідомого автора (бл. 150 до н.е.), знайдена 1820 на о-ві Мілос; теп. у Луврі. 1

Венера палеолітична, назва для okreśлення фігурок оголених жінок з дуже повними формами; В. п. можливо пов'язані з культом родючості, походять з часів пізнього палеоліту; поширені на територіях від Зх. Європи до Сибіру.

венерині черевички (черевички), багаторічна рослина родини орхідних, поширена в пн. півкулі; листки яйцеподібні, квітки вел., червоно-коричневі, з жовтою губою; росте в листяних лісах; потребує охорони. 1

венеричні захворювання, інфекційні захворювання, які поширюються шляхом статевого контакту; люес (пранці), гонорея, СНІД; зараховуються до соціальних хвороб. 1

Венери (Vänern), оз. у Швеції, найбільше на Скандинавському півостр.; 5585 км², гл. до 98 м; витoki р. Гета-Ельв



Венера Мілоська



Венерині черевички

Велосипед

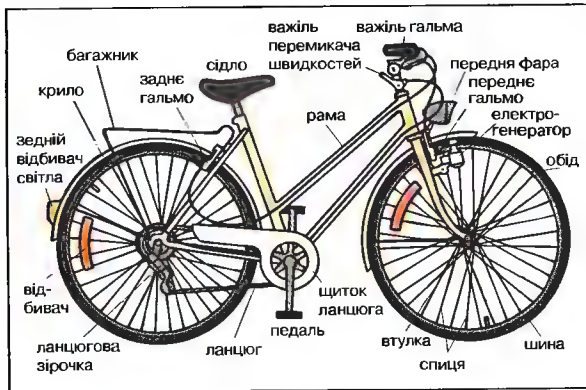

Венера

Середня відстань від Сонця 108,2 млн. км
Діаметр 12 140 км
Маса 0,815 маси Землі
Густина 5,24 (води = 1)
Температура на поверхні +460°C
Тиск на поверхні 90-100 земних атмосфер
Період обертання навколо Сонця 225 днів (бл. 0,616 земного року)
Період обертання навколо власної осі 243 земні доби
Гравітаційне прискорення 8,85 м/с²
Кут нахилу екватора до орбіти -2,7°

Супутників немає

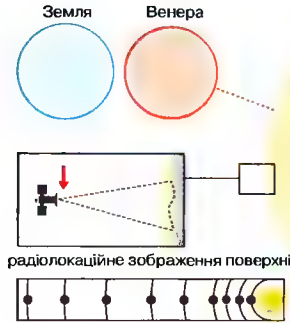

(впадає у прот. Каттегат); частина водного шляху Стокгольм-Йотеборг.

Венесуела (Venezuela, Республіка Венесуела), держава у Пд. Америці, на узбережжі Карибського м. та Атлантичного ок.; численні прибережні о-ви; поділяється на 22 штати, федеральний округ і федеральні володіння. На зх. і пн. пасма Анд, у центр. частині низ, Ориноко, на гд. сх. Гвіанське плоскогір'я; в Андах землетруси; клімат субекваторіальний вологий, у горах сухий; густа мережа річок, гол. м.: Ориноко з притоками: Каура, Кароні; на ріках пороги й водоспади (найвищий на землі Анхель, 1054 м); у міжріччій западині оз. Маракайбо; ліси (33% території) пер. тропічні, трави (льянос), мангрові хащі. Метиси 69%, білі 20%, чорношкірі, індіанці, католики 92%; у містах 91% населення; гол. м.: Маракайбо, Валенсія, Баркісімето, Маракай. Основою економіки складає видобуток і переробка нафти; також видобуток залізної руди, природного газу, асфальту, камяного вугілля, алмазів, золота; нафтохімічне підприємство, в-во штучних хім. добрив; виплавка скла й алюмінію; машинобудівна, автомобільна, цементна, харчова, текстильна промисловість; виробування цукрової трости ни, кукурудзи, бананів, цитрусових, кави, какао-бобів; тваринництво (худоба, вівці); експлуатація лісів (каучук, балата); рибальство; автомобільний (Панамер. шосе) та річковий транспорт; гол. порти: Ла-Гвайра, Маракайбо; розвинутий туризм. Історія. Територія заселена індіанцями (кариби та араваки), наприкінці XV ст. відкрита й досліджена іспанцями; від XVI ст. у ісп. віце-кор. Перу, від 1717 у новоствореному віце-кор. Нова Гранада; визволена 1813-23 армією С. Болівара, від 1819 у складі Великої Колумбії, від 1830 суверенна республіка; до 1935 правління місцевих каудільйо; 1895-99 прикордонний конфлікт з Брит. Гаїаною (територіальні втрати); 1902-04 конфлікт із Великою Британією, Німеччиною та Італією (борги В.); від 20-х XX ст. стрімкий розвиток нафтової промисловості; наплив іноземного капіталу та зростання залежності від США; після 1935 демократизація, після 1958 стабілізація політичної системи (чергування урядів християнських і соціальних демократів); 1975 націоналізація нафтової промисловості; від кінця 70-х економічні труднощі, які з часом породили соціальні проблеми та переросли у заг. кризу держави. 1988 президентом обрано Карлоса Андреса Переса, який ввів режим жорсткої економії. Непопулярна економічна політика викликала загальне невдоволення, звиняючи якого уряд борювся силовими методами. 1992 шик. Уго Чавес очолив невдалу спробу державного перевороту, звинувативши Переса у корупції. 1993-99 президент Рафаель Кальдера Родрігес. Від 1999 президент Уго Чавес, який запровадив державний контроль над економікою та введе боротьбу з корупцією. 2002 невдала спроба повалення Уго Чавеса. К

Венеціанський фестиваль (Venice Film Festival), один з найпрестижніших у світі кінофестивалів; вперше відбувся 1932 у рамках *Бієнале*; 1969-79 позаконкурсний, нагородю пер. не вручалася; в 1980-х у рамках В.ф. конкурс повно-, короткометражних, дитячих, документальних фільмів; гол. приз

нуму віце-кор. Нова Гранада; визволена 1813-23 армією С. Болівара, від 1819 у складі Великої Колумбії, від 1830 суверенна республіка; до 1935 правління місцевих каудільйо; 1895-99 прикордонний конфлікт з Брит. Гаїаною (територіальні втрати); 1902-04 конфлікт із Великою Британією, Німеччиною та Італією (борги В.); від 20-х XX ст. стрімкий розвиток нафтової промисловості; наплив іноземного капіталу та зростання залежності від США; після 1935 демократизація, після 1958 стабілізація політичної системи (чергування урядів християнських і соціальних демократів); 1975 націоналізація нафтової промисловості; від кінця 70-х економічні труднощі, які з часом породили соціальні проблеми та переросли у заг. кризу держави. 1988 президентом обрано Карлоса Андреса Переса, який ввів режим жорсткої економії. Непопулярна економічна політика викликала загальне невдоволення, звиняючи якого уряд борювся силовими методами. 1992 шик. Уго Чавес очолив невдалу спробу державного перевороту, звинувативши Переса у корупції. 1993-99 президент Рафаель Кальдера Родрігес. Від 1999 президент Уго Чавес, який запровадив державний контроль над економікою та введе боротьбу з корупцією. 2002 невдала спроба повалення Уго Чавеса. К

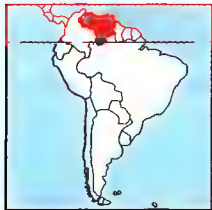

Венесуела

912 тис. км²
23,9 млн. мшк. (2001)
26 мшк. на км²
Столиця: Каракас
Державна мова: ісп.
Грошова одиниця: болівар

Золотий лев святого Марка; фільм-лауреати В.ф.: 1951 *Рассемен* А. Куро-сави, 1964 *Червона пустеля* М. Антоніні, 1967 *Денна красуня* Л. Бунюєля, 1983 *Ім'я Кармен* Ж.-Л. Годара, 1993 *Три кольори: синій* К. Кесльовського.

Венеція (Venezia), м. у Пн. Італії, над Адриатичним м., адміністративний центр обл. В.; 306 тис. мшк.; складається з 2 частин, сполучених дамбою; давнішої, розташованої у Венеціанській зат. на 118 о-вах, поділених каналами, та новішої – на суші; над каналами бл. 400 мостів; м. нищать морські припливи; вел. туристичний центр (відомий карнавал, міжнародний кінофестиваль, курорт); промисловий (нафтопереробка, металургія, в-во скла) та науковий (вузи) центр; вел. торговельний порт; музеї та галереї; знаменита базиліка Сан-Марко з візантійськими мозаїками (IX-XI, XIII-XVIII ст.), Палац дожів (XIV-XVI ст.), численні готичні, ренесансні та барочні храми, у т.ч. Санта-Марія делла Салюте (XVII ст.), Лібрерія Веккья (XVI ст.), палаци (XIII-XVII ст.), у т.ч. Ка д'Оро. Заснована у V ст.; з іднці VII ст. – республіка; з X-XI ст. – наймогутніша морська держава регіону (територіальні приєднання: Далмація, гр. о-ви, Неполоннес, Кіпр, Пн.-Сх. Італії), разом зі Генуєю один із гол. центрів торгівлі зі Сходом; осередок мистецтв; злет могутності у XV ст., потім поступово занепадає, втрата гр. територій на користь Туреччини; 1797-1805 та 1815-66 – під пануванням Австрії, 1805-14 – в Кор. Італія; 1866 приєднана до Італії. К

Венеція (Veneto), обл. та історичний край Італії, над Адриатичним м.; 18,4 тис. км², 4,4 млн. мшк.; адміністративний центр В., ін. м.: Верона, Падуя; на пн. Сх. Альпи, на гд. Паданська рівнина; туризм; пам'ятки старовини, центри відпочинку, осередки зимових видів спорту (Кортіна д'Ампеццо) в горах; інтенсивне виробування зернових, цукрових буряків, тваринництво; різні галузі промисловості в адміністративному центрі.

вени, кровоносні судини, які несуть до серця венозну кров з тканин та органів; стінки в. значно тонші, ніж в артерії (нижчий також кров'яний тиск); венозні клапани унеможливають зворотний хід крові; легенева в. несе артеріальну кров з легенів до правого передсердя.

вени, віди, віци (veni, vidi, vici, прийшов, побачив, перемів), повідомлення, прис-

лане Цезарем рим. сенатові про блискучу перемогу над Фарнаком II, царем Понту (47 до н.е.).

венти́ль, пристрій, що регулює протікання рідин через трубопровід; в. бувають керовані та автоматичні, напр., в. безпеки – для автоматичного вилвиу рідини при перевищенні допустимого тиску; редуційний в. зменшує тиск. **І вентилятор**, прилад для переміщення газу між ділянками з невел. різницею тисків; застосовується, зокр., для кондиціонування, вентиляції, сушіння та очищення від пилу.

Вентура (Ventura) Ліно (справжнє Анджело Боррїні), 1919-87, фр. кіноактор; ролі сильних чоловіків (*Шукачі пригод*, *Ліфт на ешафот*); привабливих гангстерів (*Друге дихання*, *Прощай, поліцейській*); у політичних фільмах (*Сто днів у Палермо*); у побутових комедіях (*Ляпас*); заснував у Фр. фонд допомоги дітям-інвалідам *Пролісок*.

Венцлова Антанас Томасович, 1906-71, батько Томаса, литовський письменник; поет, реалістичні новели та романи на суспільно-політичні теми; критичні статті; переклади, зокр., творів Т. Шевченка, П. Тичини, О. Довженка.

Венявський (Wentawski) Генрик. 1835-80, пол. скрипаль і композитор; проф. консерваторії в Петербурзі й Брюсселі; один із найвідоміших скрипалів 2-ї полов. XIX ст.; виступи в Європі та США; твори в стилі brillant (віртуозні, блискучі) з національними елементами, пер. для скрипки; 2 концерти, *Легенда*, полонези, етюди-капризи, варіації, мазурки, куяв'яки.

Веракрус (Veracruz), штат у Мексикі, на узбережжі Мексиканської зат., у г. Сх. Сьєрра-Мадре; 71,7 тис. км², 6,2 млн.



Венти́ль
Дія поворотного вентиля; запірним елементом є обертовий чіп



Венеція

Територія і напрямки торговельної експансії Венеції та Генуї



Верба біла



Верба козяча

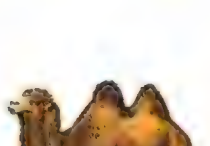

Верблюд двогорбий (бактриан)



Верблюд одногорбий (дромадер)



Вербозілля лучне

миш.; адміністративний центр Халана Енрікес; один з найрозвинутіших економічно регіонів країни; видобуток нафти, сірки; нафтохім., текстильна промисловість; вирощування кави, цукрової тростини; рибальство; туризм; гол. порт В.

Веракрус (Veracruz), м. і порт у Мексиці (штат В.), на узбережжі Мексиканської зат.; 328 тис. мешк.; виплавка заліза й алюмінію, харчова, корабельна промисловість; транспортний вузол, міжнародний аеропорт; відомий пляж І курорт. **верба**, дерево або кущин. півкулі; відзначається швидким ростом; в Україні бл. 30 видів; найпоширеніші: в. біла, в. ламка, в. гостролиста (шелюга), в. З-тичинкова (білолоз), в. 5-тичинкова (вербозіл); квітка в. медонос; з кори одержують дубильні речовини й барвники, саліцини; в. використовують як рослину-піонер для заселення пустинь, укріплення берегів водою й т річок; плакучі та пірамідальні різновиди вирощують як декоративні. І

вербалізм, словесне навчання без наочної основи, тобто без достатнього знайомства з речима, до яких відносяться слова; застосовувався гол. чином у середньовіччі.

вербена, трав'яниста рослина родини вербенових, поширена в Пд. Америці; квітки біло-бузкові, ребристі, зібрані в колос; в Україні 3 види, з них один у культурі – в. гібридна; окремі види вирощують як декоративні: в. підвищує любовну енергію.

Вербницький отені, Михайло, 1815-70, укр. композитор, громадський діяч; автор музики до національного гімну *Ще не вмерла України* (на слова Г. Чубинського); Літургія для мішаного хору. *Отче наш*, *Свят. Іл.* духовні твори, 23 співігри, найвідоміші *Підгір'яні*, *Верховинці*, 9 оркестрових увертур, кантата *Заповіт*.

вербісти (Громада Слова Божого), католицький орден, заснований 1875 блаженним А. Янсенном; в Галичині з 1919; гол. мета: місіонерська діяльність, наука праця в галузі етнології та релігієзнавства.

верблюд двогорбий → бактриан **верблюди**, родина парнокопитних ссавців; 6 видів із густою шерстю та довгою шиєю; кінцівки 2-палі (розвинені пальці ІІІ, ІV), пальцеоходячі (мозоленогі), верхня губа роздвоєна; до в. належать альпаки, гуанако, ламы, вікуньї, а також аз. бактриани (двогорбі в.) – вис. у холці бл. 2,2 м, у дикуму стані трапля-

ються зрідка у пустелях Монголії та прилітких пустелях Китаю; дромадери (одногорбі в.) – вис. у холці 2,25 м, одомашнені, у дикуму стані не зустрічаються. І

Вербна медля, станя неділя Великого посту, свято Входу Господнього в Єрусалим.

вербозілля, багаторічна рослина родини вербозілєвих, поширена в пн. півкулі; стебло покуче або підняте, квітки жовті, блілі або рожеві; росте на луках, у вогких чагарниках; в Україні 5 видів; найпоширеніше – в. лучне, або лучний чай, квітки і листки якого використовують як сурогат чаю. І

Вервес Григорій Давидович, нар. 1920, укр. літературознавець, чл. НАНУ; наукові праці з історії слов'янських літератур, міжслов'янських літературних зв'язків, сучасного літературного процесу.

вервиця, у Католицькій Церкві набір намистин, з'єднаних попергово по 10 у 5 груп, розділених І намистиною; також назва молитви, що полягає у відмовленні 10-ти *Божородице Діво*, відділених молитвою *Домче наш*. І

Вергілій (Vergilius) Публій В. Марон, 70-19 до н.е., рим. поет; *Буколїки* – поетичні сценки з життя пастухів; *Георгїки* – поема, присвячена землеробській праці; *Енеїда* – епопея про мандрівки Енея, міфічного предка римлян.

Верді (Verdi) Джузеппе, 1813-1901, іт. композитор; реалістичні опери з глибоким драматизмом і типово іт. кантатени: *Рїголетто*, *Трубадур*, *Травїата*, *Аїда*, *Отелло*, *Фальстаф*, *Реквієм*.

Вердум (Werdum) Ульріх фон, 1632-81, нім. мандрівник (Сх. Фрісландія); 1670-72 подорожував як представник фрунду іх. Україною та Поділлям; описи місц. сіл України, побуту населення, воєнних дій 1671 між пол. військом та армією П. Дорошенка і кримських татар; мемуари, джарїї.

верес, вічнозелений кущ родини вересових; росте в сухих борах зони помірного й холодного клімату; цвіте восени; квітки рожево-фіолетові; іноді утворює суцільні хащі – вересовища; медонос; деякі різновиди вирощують як декоративні. І

Вересай Остап, 1813-90, кобзар; пісні та думи від В. записували М. Лисенко, Ф. Колесса, М. Грінченко, І. Франко, знайомий Т. Шевченка; виступав з концертами в Петербурзі.

вереснева кампанія 1939, агресія Німеччини (І ІХ) і СРСР (ІV ІХ) проти

Польщі, з якої почалася ІІ Світова війна; Військо Пол. (7 армій, окрема оперативна група, резерви Верховного головнокомандувача. Оборона Узбережжя) боролася з ним. силами (5 армій) і Червоною армією на 2 фронти; Франція і Велика Британія 3 ІХ оголосили війну Німеччині, але не розпочали наступальних дій; після прикордонних боїв 1-6 ІХ відступ ВП на лінію Нарва, Вісли і Сяну (німці обійшли П з тилу); 9-20 ІХ битва над Базурою; державні органи Польщі й частина війська перейшли до Румунії та Угорщини; бої на Люблінщині тривали до 26 ІХ, оборона лиса; до 22 ІХ Львів, до 28 ІХ Варшава, до 29 ІХ Молдавія, до 2 Х Гель; 1-5 Х останні бої: Коцьк, Вітично.

веретено, у минулому простий дерев'яний пристрій для ручного прядіння; теп. рухома деталь прядильних, крутильних і металевих машин, за допомогою якої здійснюється закручування та намотування оброблюваного продукту.

веретільниця, безнога ящірка, заселяє ліси та хащі Європи і Пд.-Зх. Азії; змк подібна; довж. бл. 50 см; яйцезивородиня; охороняється. І

Веретцький перевал (Ворітський перевал), гірський перевал через володільний хребет Укр. Карпат, на межі Львівської та Закарпатської обл.; на вододіль р. Стрия і Латориці; вис. 841 м; через В. п. проходить шосе Стрий-Мукачєво, система нафто- й газопровідів, лінія електропередач енергосистеми *Мир*.

Верещинський Йосиф, ?-1599, київський католицький єпископ, проповідник і публіцист, д-р теології; провагував заселення укр. степів та боротьбу з татарами й турками; автор політичних праць; *Новий Київ* (пол. мовою).

Верещинський Богдан Володимирович, нар. 1947, укр. кінооператор; фільми (*Фучжю*, *Передай Далі*, *Голос пам'яті*). **веризм**, напрямок в іт. літературі, що переважав у 80-х ХІХ ст., вважається різновидом іт. натуралізму; пер. сільська тематика (о-в Сичілія); Дж. Верга, Л. Капуана.

Вериківський Михайло Іванович, 1896-1962, укр. композитор, диригент, фольклорист, педагог; диригент Київського (1926-28) та Харківського (1928-35) оперних театрів; опери *Сотник*, *Наймичка*, 1-й укр. балет *Лан. Каньовський*, симфонічні, хорові та вокальні твори.

верифікація (перевірка), в методології процедура, під час якої вирішується, чи дана думка (твердження, гіпотеза) пра-

вильна (в. позитивна), чи хибна (в. негативна).

Верлен (Verlaine) Поль, 1844-96, фр. поет; один із основоположників символізму; у д. музичній ліриці прагнув передати мінливі та невлвовимі внутрішні переживання (*Глоснітні святкування*, *Романси без слів*, *Мудрість*), літературно-критичні статті (*Прокляті поети*).

Вермер Делфтський (Фермер ван Делфт) (Vermeer van Delft) Ян (Йоганнес), 1632-75, один з найвидатніших голландських малярів; жанрові сцени в інтер'єрах; майстерно відтворював світлові ефекти (*Жінка, котра читає лист*; *Мерехтвиця*), місць краєвиди (*Краєвид Делфта*, *Вулчкя*); деякі з полотен мають алгоричний зміст (*Жінка, що зв'язує перлі*).

вермішель, локшина у вигляді дуже тонких ниток.

Вермонт (Vermont), штат у США; 24,9 тис. км², 575 тис. мешк.; адміністративний центр Монпельє; височинно-гористий (Зелені г.); мішані ліси, в горах хвойні; молочне тваринництво, вирощування овочів та фруктів; видобуток мармuru, граніту; лісове господарство; в-во верстатів, меблів; туризм (зимові види). К

вермут, спиртове виноградне вино із запахом полину; міцні в., десертні в.; найпопулярніші *Мартіні*, *Чинзано*.

Верн (Verne) Жюль, 1828-1905, фр. письменник; класик наукової фантастики; науково-фантастичні романи (*Діти капітана Гранта*, 20000 льє під водою, *Таємничий острів*).

Вернадський Володимир Іванович, 1863-1945, видатний укр. та рос. учений, філософ, онук М. Пулака; один із засновників І перший президент ВУАН; засновник першої наукової бібліотеки в Україні (теп. Центр. наукової бібліотека ІАНУ ім. В.), чл. укр. наукового товариства (Київ), НТШ, чл. Рос. АН, проф. Московського ун-в., 1922-39 дир. Радіологічного Інституту у Ленінграді, віце-президент Міжнародної комісії для визначення віку геологічних порід радіоактивними методами; проф. Лондонської школи слов'янських студій, чл. Паризької АН; основоположник генетичної мінералогії, гео- та біохімії; вчення про живу речовину, її роль в еволюції біосфери; теорія ноосфери як якісно нового стану розвитку біосфери; ідеї В. вплинули на розвиток біогеології та геохім. екології; захисник академічних свобод, принципів демократії,



Вервиця



Верес звичайний



Веретільниця звичайна



Вермонт

справедливого розв'язання національного питання в Україні (Укр. *пштанна і прос. громадськість*); фундаментальні праці *Спроба описової мінералогії. Історія мінералів земної кори. Геохімія, Біосфера*.

вернісаж, урочисте відкриття виставки для запрошених гостей; також для фахівців і критиків; часто поєднаний з прес-конференцією.

Верона (Verona), м. в Італії, в обл. Венеція, у передгір'ї Альп, на р. Аділдже; 225 тис. мешк.; вел. промисловий (сільськогосподарських машин, паперова, взутва галузі), торговельний (сільськогосподарський апарат) і туристичний центр; унів., музеї; римські пам'ятки старовини; романсько-готичний кафедральний собор (XII, XV-XVI ст.), романські собори, зокр., Сант-Джезо-Маджоре (IX, XII-XIV ст.); середньовічні міські мури, замок (XIV ст.); палапи (XIII-XVIII ст.).

Веронезе (Veronese) Паоло (пс. П. Кальярі), 1528-88, іт. малювальник Ренесансу; представник венеціанської школи; релігійні, історичні, алегоричні картини (*Таїна Вечера*), фрески (у Палаці Дожів у Венеції).

вероніка, трав'яниста рослина родини ранникових, поширена пер. в зоні холодного й помірного клімату; в Україні понад 40 видів; росте у лісах, на луках і болотах. 1

Верроккіо (Verrocchio) Андреа (пс. ді Мікеле Чоні), 1435 або 1436-88), іт. скульптор, майя і ювелір епохи Ренесансу; релігійні скульптури (*Христос і св. Фома*), надгробки, пам'ятники (в т.ч. кімний монумент коюдогера Колонелі у Венеції); релігійні картини (*Хрищення Христа*); учитель Леонардо да Вінчі.

Версаль (Versailles), м. у Франції, в агломерації м. Парижа; 88 тис. мешк.; усевітньо відомий туристичний осередок; центр інформації; військова академія; палацово-парковий ансамбль XVII-XVIII ст., остаточно сформований за Людовіка XIV; серед будівничих палацу були Л. Лево і Ж. Ардуен-Мансар, інтер'єри Ш. Лебрена; у парку (А. Ленотр) Оранжерія, палаці Великий і Малий Трианон (теп. музеї); від 1682 В. резиденція фр. королів; 1789 у В. відкрився Генеральні Штати, розпочала ся фр. революція 1789-99; 1871 після фр.-прусської війни було проголошено об'єднання Німеччини; 1919 укладено мирний договір між Німеччиною та Антантою.

Версальський мирний договір 1919, між Німеччиною та державами Антанти, укладений на Паризькій мирній конференції після I Світової війни; передбачав, зокр., передачу Ельзасу і Лотарингії – Франції, Великопольщі та Гданського Помор'я – Польщі, утворення Вільного міста Гданська, проведення плебісцитів у Сілезії, Вармії та на Мазурах, а також у Шлезвігу, позбавлення Німеччини колоній, обмеження її збройних сил, накладення репарацій, заборону англо-австрій та створення Ліги Націй.

Версаче (Versace) Джанні, 1946-97, іт. модельєр-дизайнер; з 1973 працював на провідні іт. Доми моди; 1978 за снував власну фірму *Gianni Versace SpA*, колекція чоловічого одягу породи ла термін *вечірній одяг від В.*; започаткував проведення дефіле у театралізованих формах; ввів поняття *супер-модель*; застрелений на порозі власного будинку в Майямі Біч.

версет, графічно відокремлений невел. фрагмент тексту, який має самостійну смислову та ритмічно-інтонаційну цінність; поділ на в. прийнято в Біблії (стихи, вірші) та стилізованих під неї творах, а також у *Корані* (сури).

верста, давня рос. одиниця довж. (шляху); непомітна величина; з кінця XVIII ст. 1 в. = 500 сажням = 1,0668 км.

верстат, машина для обробки деталей з різних матеріалів (металів, дерева) за допомогою відповідних інструментів (різців, фрез та ін.); розрізняють: різальні, для пластичної обробки (давальний, прес, волоцильний), а також для ерозійної обробки; осн. групи різальних в.: токарний, стругальний, фрезерний, свердильний, пиляльний, шліфувальний; п. бувають з шліфувальнимитичним або автогачичним (пер. числовим) управлінням. 1

верстка, розміщення у тексті (одержано му після набору) таблиць, лістерцій та ін. і формування колонок; теп. здійснюється з використанням компютера; зображення колонки на екрані монітора дозволяє слідувати за ходом в. та вносити коректуру.

вертеп (шопка, бетлегем, стаєнка, каплиця), ляльковий театр, який в Україні у день Різдва Христового грамотні міщани, дяки, школярі, бурсаки та церковні співаки носили по хатах принаймні від XVII ст. (в. Сокиринський, Батурицький та Межигірський); вертепна драма складається з 2-х частин: різдвяної драми (релігійна, свята, доволі стійка у сюжеті) й механічно

приєднаної до неї сатирично-побутової інтермедії (світська, народна, змінна, залежно від місцевих умов, історичного періоду та здібностей самого вертепника); вертепна скринька часто мала вигляд поверхнього будинку (Сокиринський в.); різдвяна дія відбувалася нагорі, а внизу йшли інтермедії; у Галичині в. поширений також як дійство реальних людей, переодягнених у відповідні костюми. 1

вертикаль, лінія, що співпадає з напрямком сили ваги на поверхні Землі, перпендикулярна до поверхні геоїда.

Вертов Давид (справжнє Денис Кауфман), 1896-1954, рос. кінорежисер; документальні фільми (*Історія громадянської війни, Сьогодні*).

вертолiт (гелікоптер), літальний апарат з гвинтом (гвинтами), який створює підйомну силу та силу тяги (завдяки нахилу осі гвинта); здатний вертикально злітати і приземлитись, зависати в повітрі; швидкість в. може сягати 400 км/год. 1

Вертхаймер (Wertheimer) Макс, 1880-1943, нім. психолог; з 1933 у США; гол. теоретик гештальтпсихології; експериментальні дослідження сприйняття руху.

Верхарн (Verhaeren) Еміль, 1855-1916, бельгійський поет, писав фр. мовою; один з чільних представників символізму; ліричні вірші, п'єси, нариси про фламандське мalarство.

Верхівня, с. у Ружинському районі Житомирської обл., на р. Верховенка (притока Роставиці, басейн Дніпра); 2 тис. мешк.; парк XVIII ст. – пам'ятка садово-паркового мистецтва, палац родини Ганських, де у 1847-50 жив О. де Бальзак; музей О. де Бальзака. Перша згадка з 1600.

Верхньо-Обадаханська автономна область, у Таджикистані, на Памірі, 63,7 тис. км², 167 тис. мешк.; адміністративний центр Хорог, Таджики 89,5%, киргизи 7%, росіяни 2% та ін.; у зх. частині (долина) вирощуються зернових, овочів, картоплі, потпопу, фруктових дерев, у сх. частині – розведення овць, яків, шовкопрядів.

Верхньодніпровське (до 1806 Нова Григорівка), м., районний Дніпропетровської обл., на р. Дніпро; 20 тис. мешк.; підприємства металургійної, машинобудівної, харчової промисловості; річковий пристань; засноване 1780 на місці запорозького зимівника, у 1919 бої між загонами отамана Григор'єва та більшовицькими військами.



верхняк, верхній диск ножного гончарного круга, на якому гончар вручну формує кераміку.

Будинок Верховної Ради України у Києві

Верховниць (пс. В. Костіна), Василь Миколайович, 1880-1938, укр. композитор, хоровий диригент, фольклорист; репресований; автор першого укр. поєдинок з хореографії; збірка дитячих ігор і пісень *Весняночка*; хори, музика до театральних вистав.



Вертеп Сибір, 1959 р.

Верховна Рада України, єдиний орган законодавчої влади, парламент; до виключного відання належить прийняття законів; загальнонаціональний виборний колегіальний орган державної влади; до складу входять 450 депутатів, обраних шляхом прямих виборів на 4 роки (50% у мажоритарних округах, 50% у загальнонаціональному одномандатному окрузі за пропорційною системою), котрі працюють на постійній основі; повноваження: законодавчі (внесення змін до Конституції, прийняття законів), бюджетно-фінансові (затвердження Державного бюджету, контроль за його виконанням, встановлення податків), контрольні (здійснення парламентського контролю за діяльністю уряду та ін. установ), кадрові; працює сесійно, сесії проводяться у формі пленарних засідань та засідань комітетів; очолює роботу В. Р. У. Голова (1990-94 І. Плюц, 1994-98 О. Мороз, з 1998-99 О. Ткаченко, І. Плюц 1999-2002, з 2002 В. Литвин); на першій сесії нового скликання формуються депутатські групи (фракції), що об'єднують депутатів за їхніми політичними переконаннями. 1



Вертолiт

Верхоянські гори, в Росії, в Якутії; довж. 1200 км; вис. до 2389 м; складаються



Вероніка лісова



Верстат токарний

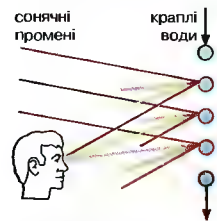

Веселка
Це явище виникає внаслід. одночасного відбиття і заломлення сонячних променів на краплинах води (дощу, туману)



Веселка звичайна

гол. чиним з палеозойських осадових скель; рідкі листяні ліси; кам'яниста тундра; поклади золота.

Верхратський Іван, 1846-1919, укр. учений, педагог, громадський діяч; творець укр. природознавчої термінології; чл. НТШ, гол. Математично-природописно-лікарської секції ІПН; викладав у гімназіях Галичини, зокр., Академічній укр. гімназії у Львові; перші шкільні підручники з природничих наук укр. мовою; наукові праці з етимології (пер. про метеликів), філології (біологічне та мінералогічне назвництво); Початки до уложення номенклатури і термінології природописної, народної у 6 частинах.

Верхувен (Верховен) (Verhoeven) Пауль, нар. 1938, нідерландський кінорежисер; працює пер. у США; комедія *Турецька насолода*; бойовики *Плоть і кров*, *Робокон*, *Заграти все*; еротичний трилер *Основний інстинкт*.

вершки, молочний продукт, одержаний шляхом сепарації свіжого молока; в., як правило, пастеризують та гомогенізують; вміст жиру 12-30%; в. згущені і сухі, з в. виробляють масло; після сквашення – сметана.

вершники (еквіти): 1) у стародавньому Римі солдати кавалерії; 2) багаті рим. громадяни, яким доручали багато ключових посад (зокр., префектура преторіанців і намісництво в Єгипті).

Верьовка Григорій Гурійович, 1895-1964, хоровий диригент, композитор, педагог; проф. Київської консерваторії; 1943 організував Укр. народний хор (1965 названий його ім'ям); хори, обробки укр. народних пісень; Нісвчківська премія 1968.

веселка, оптичне явище у земній атмосфері, що виникає внаслід. заломлення, розщеплення та повного відбиття сонячного світла на краплинах дощу, мряки чи туману; має вигляд забарвленої дуги, з кольорами від червоного (на зовнішньому боці дуги) до фіолетового (на внутрішньому). 1

веселка звичайна, гриб класу базидіоміцетів; молоде плодове тіло має форму яйця; зрілий гриб складається з піхви і ніжки з голівкою, вкритий оливково-зеленим слизом із лишком пацла. 1

веселящий газ (закис азоту), N₂O, дурманний газ, викликає ейфорію; застосовується для короточасного наркозу.

Веслі (Wesley) Джон, 1703-91, англ. теолог і англійський реформатор; разом з братом Чарлзом вів місіонерську діяльність у Пн. Америці й створив рух методистів; після його смерті виникли методистські Церкви в Америці та Англії.

веслоногі, дрібні морські та прісноводні голкошкірі; донний планктон, рідко зустрічаються паразитуючі види; важливий компонент корму риб, напр., циклопи.

веслування академічне, вид спорту, перегони на веслувальних човнах, у яких спортсмени сидять спинами до напрямку руху; змагання (регати) розігруються, як правило, на дистанції 2000 м (чоловіки) і 1000 м (жінки) в індивідуальному та командному заліках (команди 2-, 4- або 8-особові із рульовим або без нього). 1

веслування на каяках, спортивна дисципліна, що включає змагання (регати) на каяках і каное; на каяках: дистанції 200-10000 м, екіпаж із 1, 2 або 4 весля



рів; на каное: екіпажі з 1 або 2 веслярів; водний слалом – 2 види змагань: слалом (траса довж. бл. 800 м, з 25-30 воротами-проходами), спуск (щонайменше 3-кілометровий відрізок бурхливої річки) командами з 1 чи 2 осіб. 1

веснівка, лісова багаторічна трав'яниста рослина родини лілійних, поширена в пн. півкулі; листки серцеподібні; погуще кореневище; квітки дрібні, білі; пилд – червона ягода; отруйна; погребум охорони.

Весніня, рос. архітектори, представники конструктивізму, брати: Леонід Олександрович, 1880-1933; Віктор Олександрович, 1882-1950, проект ДніпроГЕСу в Запоріжжі; Олександр Олександрович, 1883-1959, займався також сценографією.

веснянки, укр. обрядові пісні й хороводи, які співають від Благовіщення до Зелених Свят, майже виключно дівчата; пер. драматизована гра з розподілом ролей у формі діалогу (2 хори); текст, мелодія, танок, міміка, драматичні дії (*Король*, *Перепілка*, *Простотощ*) співносять синкретичне ціле диншого покоління з нашаруваннями реалій різних епох і елементів міфологічних вірувань; деякі в. поєднують лише спів і хороводи (*Ключ*, *Кривий танець*); у в. часті мотиви обрядового наслідування та птахами, мотиви культу померлих, хліборобські, сагірично-глузливі, весільні, в. поклоняються збудити природні сили до нового життя, дії, руху, піднесення; відзначаються життєрадісним настроєм, мелодійністю, багатством ритмічних форм.

Веспуччі (Веспуцці) Америго, 1454-1512, флорентійський мореплавець на служ-

бі Португалії та Іспанії; з 1499 досліджував береги Гаяни, Венесуели, Гаїті та Бразилії (до 25°S); відкриті землі назвав Новим Світом, якому М. Вальдземюллер дав назву за іменем А. В. – Америка; описи подорожей, географічні карти.

Весселінг (Weseling), м. в Німеччині (Пн. Райн-Вестфалія), важливий порт на Райні; 30 тис. мешк.; вел. нафтопереробний комбінат; сполучається нафтопроводами з портами у Вільгельмшафені та Роттердамі.

Веста (Vesta), в рим. міфології богиня домашнього вогнища; її божество, ототожнюване з гр. Гестією; шанована в образі вічно палаючого вогню в окруній святині на Рим. форумі разом із ларами і пенатами; культот В. займався весталки.

весталки, у стародавньому Римі жриці Вести; обиралися серед 6-10-літніх дівчат на 30 років, після чого могли вийти заміж, оточені загальною повагою, користувалися багатьма привілеями, правом помилування; за недодільнування вічного вогню їх піддавали тілесній карі; за втрачу цноті заковували живцем.

вестверк, в дороманській або ранньороманській архітектурі масивна зх. частина храму-базиліки, поставлена вперек до нив, з 2 або 3 вежами.

вестгайлендський білий тер'єр, порода собак з групи тер'єрів, використовують для полювання на лисець, борсуків та видр; шерсть жорстка, середньої довж., забарвлення біле. 1

вестерн, популярний різновид художнього фільму про життя Дикого Заходу США; в. називають також ковбойським фільмом.

Веслування на каяках
Окремі види змагань з веслування на каяках
К – каяки; С – каное

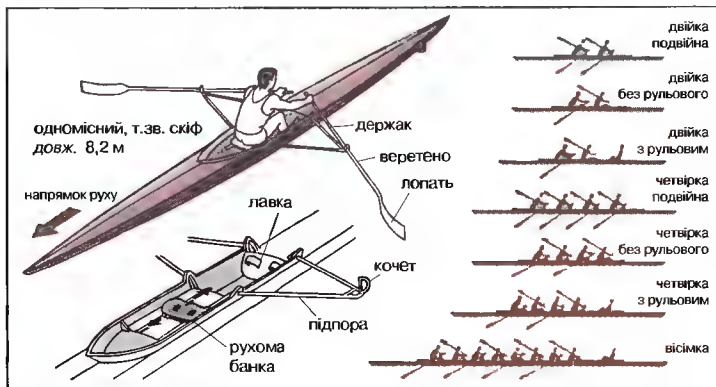

Веслування
Човен та окремі види змагань



Вестгайлендський білий тер'єр

Історія

О. ви заселені індіанцями (араваки та кариби), більшу частину відкрив XV-XVI ст. Х. Колумб; ними оволоділи іспанці, від XVII ст. також у володінні Великої Британії, Франції, Данії, Голландії та Швеції; до XIX ст. о. ви знаходилися на гол. шляху з Європи до іст. віде королівств у Лат. Америці; у ті часи джерелом їхнього багатства були вирощування цукрової тростини, в. во цукру та торгівня чорношкірими невольниками з Африки, котрих привозили на плантації, аби вони замінили індіанців, що вимерли від непосильної праці (більшість населення дотепер складають чорношкіри та мулати); у XIX ст. у В.-І. виникли перші незалежні країни: Гаїті, Домініканська Республіка, Куба; водночас із втратою колоній закінчилось домінування у регіоні Іспанії, на зміну якій прийшли США (у XX ст. збройні інтервенції в Гаїті, Домініканській Республіці, Кубі); у деяких державах (Гаїті, Куба) у середині XX ст. сформувались тоталітарні режими; на Кубі 1956-59 революція; у 60-80-х частина брит. колоній здобула незалежність; у В.-І. дотепер залишилися брит., фр., нідерландські та США колонії

Географія

Держави

Держави	Столиці	Дата здобуття незалежності
Антигуа і Барбуда, 1981	Сент-Джонс Нассау	
Барбадос, 1966		
Бріджтаун		
Домініка, 1978	Розо	
Домініканська Республіка, 1844	Санто Домінго	
Гренада, 1974	Сент-Джорджес	
Гаїті, 1804	Порт-Пrens	
Ямайка, 1962	Кінгстон	
Куба, 1902	Гавана	
Сент-Кітс і Невіс, 1983	Бастер	
Сент-Люсія, 1979	Кастрі	
Сент-Вінсент і Гренадини, 1979		
Кінгстаун		
Тринідад і Тобаго, 1962	Порт-оф-Спейн	

Колоніальні володіння із різним ступенем автономії

Брит. володіння: Ангілья, Брит. Віргінські о-ви, о-ви Кайман, Монтсеррат, Теркс і Кайкос

Фр. володіння:

Гваделупа, Мартиніка

Нідерландські володіння:

Нідерландські Антильські о-ви, Аруба

Володіння США:

Пуерто-Рико, Віргінські о-ви США



вестибুলь. приміщення для прийомів (різновид передпокою) при вході до палату; теп. зала у громадських спорудах.

Вест-Індія (англ. West Indies, ісп. Indias Occidentales), острівна частина Центр. Америки; охоплює Антильські та Багамські о-ви; в минулому назва усієї Америки, прийнята після відкриттів Х. Колумба; у складі В.-І. 13 держав та 11 залежних територій; 235,4 тис. км², 35,4 млн. мшк. □ (с. 216)

Вест-Палм-Біч (West Palm Beach), м. у США (штат Флоріда), порт над Атлантикою; 70 тис. мшк., міська агломерація 900 тис.; відомий пляж; авіаційна, харчова промисловість; торговельно-фінансовий центр; унів.

Вест-Пойнт (West Point), місцевість у США, у штаті Новий Йорк; садиба заснованої 1802 Військової Академії США; випускники: амер. військові керівники Д.Д. Айзенговер, В.С. Грант, Р.Е. Лі, Д. Макартур, Д.С. Паттон.

Вестфалія, історична обл. Німеччини (Пн. Райнланд); у середньовіччі – незалежні територіальні володіння; у 1807 – кор., утворене Наполеоном I; з 1815 – пруська провінція.

вестфальський пряник, кулінарний виріб із житнього борошна, з характерним гіркуватого-солодким смаком і темною-коричневим кольором, якого набуває внаслід. повільного випікання (бл. 20 год.) при темп. до 150° С.

Вест-фіорд, прот. у Норвезькому м., між Лофотенськими о-вами та Скандинавським півостр.; довж. 204 км, шир. 11-74 км; пл. 256 м; багаті місця риболовлі; порти: Нарвік, Буде (Норвегія).

Вестмінстерське абатство, засноване 1605 як Соборна церква Святого Петра; збудований у англ. ранньоготичному стилі; протягом 600 у В.а. коронували англ. королів; поховані Єлизавета I, Марія Стюарт, Яків I, Георг II, а також І. Ньютон, Ч. Дарвін, Ч. Діккенс.

вето, спротив, заперечення; привілей глави держави, який дозволяє йому відкинути ухваленний парламентом закон чи призупинити його чинність до часу внесення парламентом у законному порядку поправок.

Веттерн (Vättern), оз. в Швеції; 1912 км², пл. до 119 м; частина водного шляху Стокгольм-Гетеборг.

Веттліни, нім. династія, XI ст. – 1918, з XI ст. правили в Мейсені, з 1264 – в Тюрингії; з 1423 – в Саксонії; у 1647-1763 – в Польщі (Август II Сильний і Август III), у 1807-15 – у Варшавському Князівстві (Фрідріх Август).

Ветштайн (Wettstein) Пікард фон. 1863-1931, австр. ботанік; автор системи класифікації рослин і підручника з систематики рослин.

вечірня, у православ'ї та католицтві одна з повсякденних церковних служб, чин якої визначений у часи раннього християнства; спершу відправлялася окремо, теп. переважно об'єднується зі службою 9-го часу та повечір'ям; зміст в.: складання дяки Богові за добродійства та благання ласк на прийдедне. У сх. обряді в. передують читання 9-го часу і відповідних тропарів, далі йде ектенія вел. та належні стихирі; спів відповідних псалмів, ритуально-обрядова символіка (кадінія, зачинення та відчинення врат тощо), які відзеркалюють очікування обіцяного Спасителя та Благовіщення, закінчується в. сутубою ектенією та удільняням відпусту.

вечорниці (досвітки), укр. традиційний звичай неodrуженої молоді сходиться вечорами для розваг в осінньо-зимовий часу спеціально найманій двочою громадою *вечорничий хаті самотньої вдовиці (вечорничка мати, паніматка)*; в. починалися з двочої роботи – шиття, прядіння, вишивання; пізніше приходили хлопці і оповідали казки, небилиці, жартували; усі співали, танцювали під музику.

В'єт'ян (Vienchan, фр. Vientiane), столиця Лаосу, на р. Меконг; 532 тис. мшк.; гол. промисловий центр країни (текстильні, взуттєві, деревообробні підприємства); ремесла (вироби із золота, лаків, слонової кості); унів.; музеї; старовинні храми (XVI-XIX ст.), королівський палац. Заснований у XIII ст.; від XVI ст. столиця країни.

В'єтнам (Соціалістична Республіка В'єтнам), держава в Азії, на Індокитайському півостр., на узбережжі Пд.-Китайського м. Грні й плоскогір'я займають бл. 75% території В.; на зх. пасмо г. Чонгшон (довж. 1200 км), вздовж узбережжя вузькі низовини із вел. дельтами р.: Хонгма на пн. та Меконг на пд.; клімат мусонний, на пн. тропічний, на пд. субтропічний; 20% території займають мусонні й тропічні ліси, савани. В'єтнамці (87%), в'ємери, тайці, китайці; буддисти (67% населення), анімісти, католики; у містах 22% населення, гол. м.: Го-Ши-Мін, Ганой, Гайфонг. Країна, що розвивається; до 1990 централізована планова економіка, економічне піднесення викликане приватизацією державної власності й

значним притоком іноземного капіталу. Економіка пер. аграрна: вирощування рису, кукурудзи, цукрової тростини, кави, чаю; річкове й морське рибальство. Стрімка розбудова промисловості (текстильної, швейної, взуттєвої, електронної) у спеціальних економічних зонах (найбільша Го Ші Мін); видобуток нафти з покладів на шельфі, кам'яного вугілля, залізної руди. Залізничний і шосейний транспорт. **Історія.** Перші в'єтнамські кор. Ван Ланг та Ау Лац у III-II ст. до н.е. завойовані Китаєм; з X ст. правління місцевих династій; у XV ст. експансія на пд.; з кінця XVIII ст. зростання фр. впливів; з 1884 пд. фр. протекторатом; 1941-45 японська окупація; 1945 в'єтнамський комуністичний лідер Го Ші Мін проголосив незалежну Демократичну Республіку В'єтнам (ДРВ); 1946-54 війна з Францією; 1954 Женевська конференція та міжнародне визнання незалежності В.; 1955 поділ на 2 автономні держави: комуністичну ДРВ (Пн. В.) і прозахідну Республіку В. (Пд. В.); участь США у конфлікті між цими державами (в'єтнамська війна 1965-73); після виходу США з війни ДРВ захопила Пд. В., створивши Соціалістичну Республіку В. (1976); 1986 почалися поступки комуністичного уряду на користь ринкової економіки; поступова нормалізація стосунків зі США, які у 1994 відмінили торговельне ембарго супроти В. 1989 прийнято довгострокову програму проведення радикальних реформ (зменшення інфляції, лібералізація законодавства, стимулювання приватного сектору у промисловості). 2000 офіційний візит президента США Б. Клінтона. З 1997 президент Чак Дін Лінг. К

в'єтнамська війна 1965-73, збройне втручання США на боці Пд. В'єтнаму в конфлікт між двома в'єтнамськими державами; прагнення Пн. В'єтнаму, підтриманого комуністичними державами, приєднати Пд. В'єтнам і встановити там комуністичний устрій, спонукало США до втручання; за Паризькою угодою 1973 амер. війська припинили військові дії; 1975 напад Пн. В'єтнаму на Пд. В'єтнам, приєднання. **в'єтнамська мова**, належить до в'єтнамських мов; державна мова В'єтнаму, поширена також у Камбучії, Лаосі, Таїланді та ін.; риси сіно-тибетських та австралійських мов; 3 осн. діалекти; найдавніші пам'ятки з XIV ст.; писемність: до 1910 – китайське ієрогліфічне

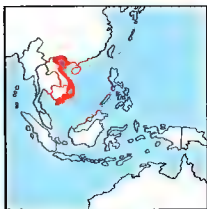

В'єтнам
331,7 тис. км²
79,9 млн. мешк. (2001)
242 мешк. на км²
Столиця: Ханой
Державна мова:
в'єтнамська
Грошова одиниця: донг

письмо та *тыи-ном*, створене на його основі, з 1910 на лат. графічній основі.

вибій, місце у шахті, в якому відбувається виробка корисних копалин; у пугільних шахтах в. називають *лавою*. **вибірковий метод**, у статистиці – підбір частини елементів цілого, яким притаманні властивості усієї спільноти; вибірка репрезентативна (представницька) тоді, коли структура цікавих нам статистичних ознак цієї вибірки лише незначним чином відрізняється від структури цілого.

вибори, спосіб залучення громадян до виконання публічних функцій у державних і самоврядних установах шляхом голосування на користь одного із запропонованих кандидатів чи одного зі списків кандидатів.

виборча коаліція, тимчасове порозуміння кількох партій з метою виставлення на виборах спільних списків кандидатів.

виборча система, законодавство, яке регулює пасивне й активне виборче право певної країни та процедуру виборів до представницьких органів; в Україні вибори регулюються Законом *Про вибори народних депутатів України* (IX 1997).

вибух (вибух хім.), стрімке зростання темп. і тиску газів (утворення ударної хвилі), спричинене бурхливим протіканням д. екзоенергетичної хім. реакції, яка супроводжується виділенням д. вел. к-ті газів.

вибухові матеріали, хім. сполуки або їх суміші, які під впливом зовнішніх стимулів (напр., іскри, удару) вибухають; в. м. вел. потужності (напр., тротил) використовують у бомбах і снарядах, а також у гірничій справі; в. м., які вибухають під дією темп., для м. ганя снарядів (напр., порох).

визітрювання, зміни гірських порід під впливом води, повітря, коливання темп., діяльності організмів; сприяє механічному розпаді і хім. розкладу гірських порід; відбувається повсюдно на поверхні Землі та в підповерхневій зоні.

Виговський Іван, ?-1664, гетьман Війська Запорозького 1657-59; за Б. Хмельницького генеральний писар; 1658 придушив повстання М. Пушкаря та Я. Барабаша; уклав з Польщею Гадяцьку угоду 1658; розбив московське військо у Конотопській битві 1659, але незабаром зазнав поразки в громадянській війні; зрікся булави і виїхав до Польщі; звинувачений П. Тетерею у зраді пол. короля і розстріляний поляками.

вигода, в економіці – задоволення, отримане від споживання (користування) матеріальними благами й послугами.

вигодка рослин, засоби, які використовують у городництві та квітництві для прискорення розвитку пагонів, листя або квітів за допомогою запасів поживних речовин, які містяться в коренішлядах, кореневищах, цибулинах; в. р. – один із способів отримання їстівних та декоративних рослин взимку та навесні.

вигук, клас слів, які служать для безпосереднього вираження різних емоцій, почуттів та волевиявленень, не називаючи їх; напр., *ох! ох!, і! т! брр! леле! кшш! та ін.*

вид, осн. одиниця у систематиці організмів; сукупність близько споріднених особин, які вільно між собою схрещуються; в лат. номенклатурі двоєденна назва, напр., *Pinus silvestris* (сосна звичайна); поняття запровадив 1693 Дж. Рей.

видавничий процес, процес еволюції організмів, який веде до виникнення нових видів із раніше сформованих.

видра, хижий ссавець, заселяє прибережні території поблизу прісноводних водойм Європі та Пн. Америки; довж. тіла бл. 1 м, хвоста бл. 60 см; охороняється. I

Видубицький Михайлівський монастир, заснований 1070 у Києві на правому березі Дніпра; Михайлівська церква (1070-88); Георгіївський собор (1696-

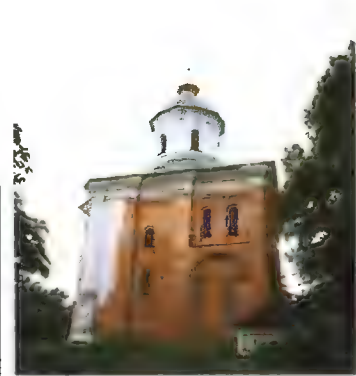

Видубицький монастир
Михайлівський собор, споруджений 1079-88, перебудований 1767-69; збереглися фрески XI ст., живопис XVIII-XIX ст.

1701), трапезна (1696-1701) і дзвіниця (1727-33) в стилі укр. бароко. I

Віжниця, м., райцентр Чернівецької обл., 6 тис. мешк.; перші згадки з XV ст.; статус міста з 1867; підприємства деревообробної, харчової промисловості; центр народних художніх промислів (вироби з дерева й металу, ткацтво), рекреаційний центр.

віждження, вид змагань з кінного спорту, які полягають у мистецтві управління конем на різних алрахах (видах руху коня), оцінюваних суддями, ск., кроком, клусом, галопом; повертання, затримка, зміна напрямку їзди і т.п. за наказом вершника. I

вика, одно- або багаторічна трав'яниста рослина родини бобових; бл. 120 видів; поширені здебільшого в пн. півкулі; вирощують пер. в. яру і в. озиму на зелений корм, сіно, силос. I

викидень, ускладнення вагітності, передчасне її завершення; в. найчастіше

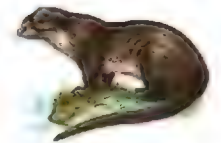

Видра



Вика пташина

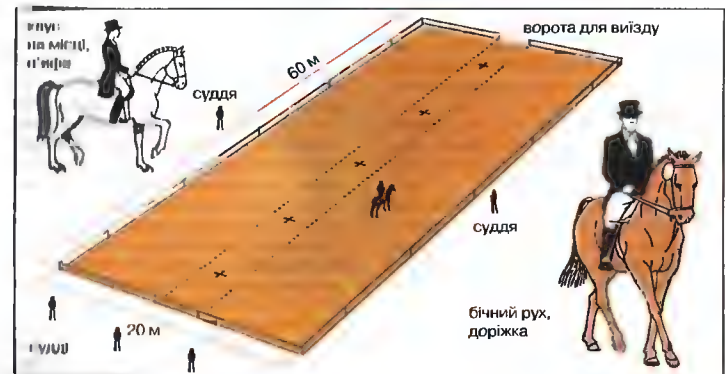

Віждження
Основні види руху коня та місце для віждження

трапляється при недостатньому розвитку чи захворюваннях матері або плоду; штучний в. – аборт.

вилівка, виріб. виготовлений шляхом наповнення ливарної форми рідким матеріалом (метал, гіпс, віск); прецизійна в. – в., яка не вимагає подальшої обробки (напр., різаним).

Вилконе, м. в Одеській обл., 11 тис. мешк.; порт на Каспійському гирлі р. Дунай; розташоване на о-вах, помережане каналами і прот. (їноді називають Укр. Венецією); підприємства судноремонтної, рибоконсервної промисловості; засноване 1746 розкольникми-липованами, втікачами з Росії, статус міста з 1762.

вилороги (антилопи амер.), парнокопитні ссавці, єдині представники своєї родини, заселяють степи та напівпустелі Пн. Америки; вис. у холці бл. 1 м; самці мають короткі товсті роги, що розгалужуються у вигляді виделки.

вилочкова залоза (підгрудинна залоза, тимул) центр. орган імунної системи хребетних; в ній утворюються Т-лімфоцити; регулює ріст і розвиток організму; в людини знаходиться на внутрішній стороні груднини; після закінчення періоду дозрівання зазнає поступової атрофії. I

вим'я, молочна залоза деяких тварин, пер. домашніх жуйних (напр., корів) та коней. I

вимірвач тиску, прилад для вимірювання тиску в рідинах або газах; манометр – для вимірювання наднормального тиску, вакуумметр – розрідження; розрізняють в. т.: гідростатичні, пружинні, електричні та ін.

вина, у литовсько-руському штафів грошовий штаф, який плагили тому, чи майно зазнало uszkodжень.

винагорода, в психології прискрем відчуття, яке є наслідком поведінки особи; виступає як позитивне підсилення; збільшує ймовірність подібної поведінки в майбутньому.

винайм, передача комусь речі або приміщення для ужитку (без права отримання з них доходу) за обумовлену плату (чинш).

винищувач, військовий літак, пристосований, гол. чином, для боротьби з літаками супротивника в повітрі; швидкісний і маневрений, з високим рівнем автоматизації, потужним електронним обладнанням; озброєний, гол. чином, гарматами і ракетними снарядами; типи: перехоплювач, бомбардувальник в., в.-розвідник, штурмовик.

Винниченко Володимир Кирилович, 1880-1951, укр. політик, державний діяч і письменник; від 1903 на нелегальному становищі, в 1903 04 у рос. в'язниці, 1907-14 в еміграції, 1914-17 у Москві, де працював у журналі *Український Життя*; з 1907 чл. ЦК УСДРП; 1917 один з організаторів Укр. Центр. Ради, співкаторг її Універсалів, перший гол. Генерального Секретаріату; за гетьманату П. Скоропадського очолював опозиційний Укр. національний союз, один із організаторів протигетьманського повстання; 1918-19 гол. Директорії УНР; 1919 перейшов на націонал-комуністичні позиції, організував у Австрії Закардонну групу Укр. комуністичної партії; 1920 повернувся в Україну, намагавшись співпрацювати з більшовиками, але швидко розчарувався і виїхав на еміграцію до Франції; під час II Світової війни був ув'язнений у гітлерівському концтаборі; міжнародно-публіцистична праця *Відродження нації* (у 3 т.); розробив філософсько-естетичну концепцію *конкордизму* (аналог конвергенції політичних та економічних систем); літературну діяльність розпочав у 1902, автор натуралістичних, витриманих в естетичній модернізму оповідань, п'єс, романів, присвячених злободенним питанням сучасності; широку дискусію викликала теза В. про т.зв. *чесність із собою*; нечіткість ідеологічної позиції позначилась на творчості, персонажі В. – емоційні, слабі характером чоловіки, владні, але здатні на жертвність жінки; одна з гол. тем зокр., в драматургії: родина в суспільстві, митець і суспільство; новаторство стилю, психологізм на її імпресії. *Чесність із собою*, *Заповіт батьків*, *Записки кирилоного Мефистофеля*, *Совітська машина*, *Нова заповідь*.

вино, алкогольний напій (8-22% міцності), який одержують внасл. бродиння спиртового суслу або виноградного соку (виноградні в.), чин. фруктів (плодово-ягідні в.); в. містить побічні продукти (зокр., сивушні масла), які відозмінюються у процесі дозрівання і служать характеристикою т.зв. букету в.; розрізняють в. столові (сухі – до 1,5% цукру) і десертні (солодкі), білі, червоні й рожеві, а також шипучі.

виноград, багаторічні деревні ліани, рідше кущі родини виноградових, поширені в районах з помірним субтропічним і частково тропічним кліматом; бл. 60 видів; в. культурний вирощують з давніх часів у Середземномор'ї, теп. численні



Регіони виноградарства і найвужливіші осередки виноробства в Європі та у світі

сорті (бл. 8 тис.) – на усіх континентах; плоди – круглі ягоди жовто-зеленого, пурпурового або темно-синього кольору, зібрані в грона; споживають свіжими, використовують для виготовлення вина; сушені ягоди – родзинки. I, IC

Виноградів (1262-1946 Сєвлюп), м. у Закарпатській обл., районцентр, 27 тис. мешк.; підприємства легкої, харчової, радіоелектронної промисловості, виноградарство; заляганий вузол; руїни замку Каньков (XIII-XIV ст.), палац барона Перені (XV ст.), собор францисканців з келяями (XIV-XV ст.). Виник у IX ст. навколо слов'янської фортеці Каньковград, з XI ст. під владою Угорщини. Статус королівського міста з 1262 (назва *Сєвлюшозначає Виноградний*); з кінця XVII у складі Габсбурської імперії; з 1919 – у Чехо-Словаччині, з 1945 у складі УРСР.

виноградний сльмак, поширений лісовий, парковий або садовий молоск; мушкет округла, бл. 4 см у поперечнику; ривковий, який може завдавати шкоди; влітний I

Виноградський Сергій Миколайович, (1880-1961), рос. мікробіолог; працював в Інституті Пастера в Парижі; чл. фр. АН, Королівського товариства, АН СРСР; працює при розв. бактерій в обмінні елементи у щирині; відкрив здатність бактерій до хемосинтезу; відкрив бактерії, здатні відлучати атмосферний азот. **Виноградський**, вис. тонка горілка (бл. 40% міцності), яку виробляють із сирих винних дистилатів і витримують упродовж кількох років у дубових бочках; відомий під назвою *Виноградський*.

Виноградський зміїна, чисельна величина, значення якої приймається в залежності від репродуктивних властивостей

бувань; в. з. е, напр., к-ть випромінюваних та зареєстрованих за певний відрізок часу радіоактивних часток; у математичному формулюванні в. з. визначається як функція, значення якої визначаються випадковим наслідком певного випробування.

випадкова проба, випадково обраний елемент певної множини елементів (популяції), висновок про властивості якої роблять на підставі властивостей цього обраного елемента; ск., за допомогою в. п. проводиться дослідження громадської думки.

випадковість, поняття, яким у філософії характеризують випадкові події (випадки), зникає при їх масовому повторенні, перетворюючись у закономірність; протилежність необхідності.

випадок, поняття, яким у філософії називають подію (явище), що трапилася внасл. дії побічних (неістотних) причин; в звичайному розумінні – непередбачена подія, збіг обставин.

випаровування, перехід субстанції з рідкого стану в газоподібний (пару); відбувається у всьому діапазоні темп., в якому співіснують рідка газоподібна фаза.

випищики (винисні козаки), укр. козаки, виключені рішеними урядом Речі Посполитої з козацьких реєстрів (утворені 1572); після Курукський угоди 1625 налічувалося понад 20 тис.; забороною називалися козаками, утворені військові загони, обирали старшину, проживати в місцях розселення реєстрових козаків, не підлягали козацькому судочинству.

випромінювання, потік частинок: фотонів (напр., світла), електронів, нейтронів, альфа-частинок та ін., утворених матеріальними системами, напр.,

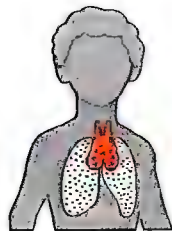

Вилочкова залоза

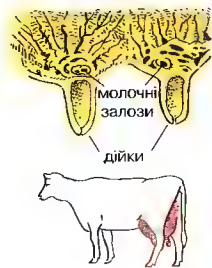

Вим'я



Виноград культурний



Виноградний сльмак

молекулами, атомами, атомними ядрами; також сам процес утворення потоку.

випромінювання інфрачервоне, невидиме для людського ока електромагнітне випромінювання (довж. хвилі – від бл. 0,76 до 2000 мкм): джерелом в. л. є нагріті тіла, лампи розжарення, деякі лазери; використовують г.ся, зокр., для сушіння, нагрівання, спостереження в темноті.

випромінювання рентгенівське, короткохвильове проникне електромагнітне випромінювання (довж. хвилі – від бл. 10^{12} до 10^{18} м); розрізняють жорстке (д. проникне) та м'яке (менш проникне); використовують г.ся у медицині, дефектоскопії, структурних дослідженнях.

випромінювання ультрафіолетове, невидиме для людського ока короткохвильове електромагнітне випромінювання (довж. хвилі – від бл. 0,01 до 0,4 мкм); викликає, зокр., засмагу шкіри, фототім. реакції та фотоломінесценцію.

вишукла фігура, плоска або просторова фігура, що містить усі відрізки, які поєднують будь-які 2 точки цієї фігури.

виразкова хвороба, утворення виразок у слизовій оболонці шлунка і дванадцятипалої кишки; хронічне захворювання із сезонними загостреннями; причини різні; медикаментозне лікування, дієта, необхідне оперативне втручання.

вірний, в укр. міфології ітаптиний рай, де живуть душі померлих.

виробка, порожній простір у шахті, що виник після вибирання породи під час гірничих робіт; розрізняють просторові в. (напр., камера), тунельні в., що можуть бути горизонтальними (напр., штрек, верхшлаг), похилими та вертик. калними (напр., ствол); залежно від призначення розрізняють розвідувальні, підготовчі та експлуатаційні в.

виробнича потужність, максимальна к-ть продукції, котру можна виробити за оптимальних технічних, організаційних та економічних умов.

виробничі відносини, марксистське поняття, яким окреслюють суспільні стосунки поміж людьми, які виникають у процесі в-ва.

виродження → дегенерація.

вирощування тканин, техніка культивування і розмноження вилучених із організму клітин і тканин; проводиться з дослідницькою (напр., в. т. пухлинних) і лікувальною метою (напр., в. т. епідерміса у трансплантології).

вирубка, у лісоводстві – вирубання деяких дерев (пер. віком понад 20 р.) із

захищеною метою для покращення умов росту решти дерев.

висипка (висип), плямки, папули, пухирці на шкірі та слизових оболонках, що виникають при різних захворюваннях як алергічні реакції; симптом, що полегшує розпізнавання хвороб.

висівки, відходи борошномельного в-ва, які одержують при розмелюванні зерна; розрізняють в. пшеничні, житні, вівсяні, ячмінні, горохові, рисові, соєві тощо; згодують в. у суміші з ін. кормами, вводять у комбікорми.

висок, пристрій для визначення вертикального напрямку на поверхні землі; тягарець (закінчується конусним вістрям), вільно підвішений на нитці.

Висока Порта (Оттоманська Порта), монументальна брама у Стамбулі, відкриває вхід до кварталу гол. державних органів Османської Туреччини; в Європі назва османського уряду.

високоплан, літак або планер з несучою площиною (крилами), розташованою в верхній частині фюзеляжу або над ним.

Висоцький Володимир Семенович, 1938–80, рос. поет, актор і співак; автор і виконавець експресивних балад та пісень; ролі у московському *Театрі на Таганці* (Гамлет В. Шекспіра, *Вишневий сад* А.П. Чехова, інсценізації поем С. Єсеніна), в кіно і на телебаченні (серіал *Місце зустрічі змінити не можна*); збірки поезій: *Нерв*, *Пісні та вірші*.

височина, простір, що лежить на вис. 200–600 м н.р.м. і притаманні кількадесят метрів над місцевістю, яка його оточує.

Виспянський (Wyspiański) Станіслав, 1869–1907, пол. драматург, поет, художник, реформатор театру; п'єси (*Дістоподоба ніч*, *Вилножчизна*, *Веселія*); інтимна лірика; малювання пов'язане з сценою, вітражі, книжкова графіка, оформлення вистав; проєкт нової забудови Завельського пагорба.

виставки світові, вел. міжнародні виставки різного характеру, які відбуваються (часто на площі кілька сотень га) періодично у різних країнах; збирають експонати з усіх галузей життя; перша – 1851 у Лондоні. **Т**

Витвицький Софрон, 1819–79, укр. письменник, етнограф, священик; писав пол. та укр. мовами; посол до крайового сейму, обстоював права селян; поезія, драматичні твори почвального характеру; *Братня не ззода*, *Два голуби воду пили*, *а два колошниц*; етнографічне дослідження *Про гуцулів*.

Найважливіші світові міжнародні виставки

1851	Лондон (Велика Британія)
1855	Париж (Франція)
1867	Париж (Франція)
1873	Відень (Австрія)*
1876	Філадельфія (США)*
1878	Париж (Франція)
1889	Париж (Франція)
1893	Чикаго (США)*
1900	Париж (Франція)
1904	Сент-Луїс (США)*
1915	Сан-Франциско (США)*
1931	Париж (Франція)
1933	Чикаго (США)*
1935	Брюссель (Бельгія)
1937	Париж (Франція)
1939	Нью-Йорк (США)*
1951	Лондон (Велика Британія)
1958	Брюссель (Бельгія)
1967	Монреаль (Канада)
1970	Осака (Японія)
1974	Спокейн (США)
1975–76	Окінава (Японія)
1985	Цукуба (Японія)
1988	Ванкувер (Канада)
1992	Севілья (Іспанія)
1993	Тедзон (Пд. Корея)
1998	Ганновер (Німеччина)

* Міжнародна виставка, що не має статусу світової

Витечів (тепер с. Витачів Київської обл.); у X–XIII дrevноруське місто на правому березі Дніпра; місце збору торгових кораблів, що йшли у Візантію; 1100 скликалий Володимиром Мономахом з'їзд удільних князів Київської Русі, де йшлося про припинення князівських міжусобиць для згуртування сил у боротьбі проти половців.

вигиначка, різновид укр. народного декоративного мистецтва; ажурні прикраси, вигнуті ножицями або ножем із гнучкого одност. учотверо, увосьмеро білого або кольорового паперу, органічного геометричного або рослинного, іноді антропоморфний, вел. розм. та; виникли у XIX ст., поширені на Поділлі, Подкарпатті, Прикарпатті.

вигиначки, механіст. механізм психіки; пов'язане з активною збудованою, виведеною зі сфери свідомості несприйнятних переживань, потягів, імпульсів, їх повільних емоцій у несвідоме; одне з основних понять психоаналізу.

вигніті рослини, ситололюбні рослини з довгими потягми пагонами, які обвиваються довгими шпирями (напр., повій), шпиритом і шпирі пучками (як горошок),

шипями (напр., виткі троянди) або спеціальними коренями (як пліощ); дерев'янисті в. р. – лани.

виримування харчових продуктів, самобутні зміни, гол. чином ензиматичні, завдяки яким продукти (напр., вина, сири) набувають корисних органолептичних властивостей, зокр., смакових.

вигляжка, формування на пресі виробів з листового металу або штучного матеріалу.

вифлеємська зірка → поінсенція.

Вишаус (Wieschaus) Ерік, нар. 1947, амер. генетик; виявив гени, що відповідають за формування сегментів тіла на перших етапах розвитку, механізми регуляції їх активності; Нобелівська премія 1995 (спільно з Е. Льюїсом та Х. Нюслайн-Фоллардом).

Вишгород, місто у Київській області, на р. Дніпро; 21,6 тис. мешк.; відоме з 946 як резиденція княгині Ольги – *Ольжин град*; археологічна пам'ятка; Київська ГЕС.

Вишеград (Všegrad), місцевість у Пн. Угорщині, над Дунаєм, на сх. від м. Естергом; туристичний центр; музеї; руїни фортеці (XIII–XVI ст.), руїни палацу (XIV, XV ст.). У 1335 і 1339 – зустрічі Казимира III Великого, Яна Люксембургського, короля Чехії та Карла Роберта, короля Угорщини; 1991 – зустріч президентів Польщі, Чехословаччини та Угорщини, на якій започатковано регіональну співпрацю цих країн (вишеградська група).

Вишенський Іван, між 1545 і 1550 – після 1620, укр. письменник-полеміст, чернець-аскет Афонського монастиря (Греція), родом із м. Судова Вишня на Львівщині (звідси в'їзвиче); твори спрямовані проти Берестейської унії 1596, католицтва; Інспірована протестантського теологією критика вад тогочасного світського й церковного ладу, пропонував повернення до засад ранньохристиянської громади; *Послание к утішанім от православное віри епископам*, *Обличение діавола-миродержца*, *Послание до всіх обиче в Лядской землі живущих*.

вишивка, поширений різновид ручної праці, пер. жіночої; в. оздоблює одяг, передусім жіночі й чоловічі сорочки, декоративні тканини; кожна в. за текною, композицією, мотивами й кольорами відповідає своєму призначенню (напр., в. для дівочого, жіночого, чоловічого, дитячого одягу, для речей буденних, весільних, жалобних тощо);

розрізняють в двосторонню (техніки перебору, стебелевий шов, мережання, вирізування тощо) і односторонню (техніки хрестик, низинка, пабирування тощо); в відомі ще в рококолі (II ст. до н.е.), про в. на блій сорочці українців знаходимо звітки у візантійських письменників XI-XII ст.; в XI ст. кн. Анна, сестра Володимира Мономаха, започаткувала навчання в. у монастирських школах; орнаментальні мотиви укр. народної в. надзвичайно багаті композиційним укладом і кольористикою; спільний оригінальний стиль, чимало регіональних відмінностей; найуживаніші кольори – чорний і червоний або чорний, гарячочервоний і теплий жовтий, інколи додають зелені і сині; багатство барв зростає з пн. на пд. □

Вишневе, м. у Київській області; 30,8 тис. мшк.; залізнична станція (Жуляни); завод художньої кераміки; Укр. науково-дослідний інститут порцеляни і скла.

Вишневецька (Могилянка) Раїна, 1589-1619, укр. православна дячка; з родини молдовського господаря (правителя) Єремії Могили, двоюрідна сестра київського митрополита П. Могили, мати кн. Є. Вишневецького; дружина київського каштеляна кн. М. Вишневецького; матеріально підтримувала Православну Церкву та активних діячів православного духовенства, які виступали проти унії з Римо-Католицькою Церквою, зокр., Ісаю Копинського.

Вишневецький Дмитро (Ізайда) кн., ?-1563, укр. магнат; на чолі козацького загону воював з турками і татарами; 1552 або 1554-55 збудував на о. в Мала Хортиця на Дніпрі замок, який вважається прототипом Запорозької Січі; 1558-61 на московській службі; у боротьбі за молдовський престол зазнав невдачі; страчений у Стамбулі за наказом Сулеймана II Кануні (Пішного).

Вишневецький Єремія Міхал, 1612-51, кн., батько пол. короля Міхала Корибути Вишневецького, руський воевода з 1646; походив з руського князівського роду, 1631 прийняв католицизм; один з найбагатших магнатів України; учасник воєн з Московською державою, татарами і козаками; прихильник придушення силою Хмельниччини, уславився жорстокими розправами над повсталими козаками й селянами; 1648 зазнав поразки від загонів М. Кривоноса під Махнівкою, П'яткою і Старо-константиновом; гол. керівник оборо-

ни Збараж (1649); коронний гетьман з 1649.

Вишня Остап (пс. Павла Михайловича Губенка), 1889-1956, укр. письменник; ред., чл. літературної організації *Пролітерфронт*; репресований 1933, покарання відбував в Ухті; звільнений 1943; гумористичні та сатиричні оповідання, фейлетони, мпіатори, гумористичні портрети митців і письменників, збірки *Чухраїни*, *Вишневі усмішки*, *Зенітка*, *Мисливські усмішки*.

вишня, плодові дерева та кущі родини розових; культивують повсюдно в зоні помірного клімату; в Україні 4 види, найпоширеніші – в. звичайна та в. степова; до роду в. належить також черешня; деякі види мають декоративне значення; цінна деревина (шпон, художні вироби).

вища нервова діяльність, за І. Павловим – сукупність набутих функцій мозку, що розвинулися під впливом певних умов і базуються на умовних рефлексах; сприяє пристосуванню організму до зовнішнього середовища.

вищий пілотаж, пілотування літаків, планерів, вертольотів або груп цих машин, яке полягає у виконанні маневрів, що характеризуються заданою формою траєкторії польоту, змінами вис. польоту тощо; повітряний спорт; осн. фігури: бочка, штопор, мертва петля, ранверсман, ковзання на хвіст, спіраль, Імельман, бойовий розворот (застосовують при польотах вантажних літаків – швидкий розворот на 180° з одночасним набором вис.).

вищі навчальні заклади (вузи), освітні установи, які мають право надавати науковий ступінь, посидують наукові функції з навчально-виховним процесом; в Україні: академії, університети, політехнічні, медичні, сільськогосподарські, економічні, образотворчого мистецтва, фізичного виховання, педагогічні інститути, консерваторії, вищі військові училища.

Віан (Vian) Борис (справжнє Вернон Сулліван), 1920-59, фр. письменник, драматург; пов'язаний з сюрреалізмом; один із перших виявів нонконформістського *молодіжного бунту* у зх. культурі 1950-70-х; романи з елементами чорного гумору (*Осінь у Пекіні*, *Червона трава*); п'єси (*Сніданок генералів*, *Будівники Імперії*); поетичні збірки *Тексти і пісні*.

вібрафон, ударний музичний інструмент (діофон); по металевих пластинках, розташованих у 2 ряди, вдарюють

Вишивка



1



2



3



4



5



6



7



8



9

- 1 Прима гльдь, лічильна гльдь
- 4 Слов'яні в'язка
- 7 Учнівський шов ланцюжком

- 2 Городоцький хрестик
- 5 Шов ланцюжком
- 8 Поверховий верхоплут

- 3 Гльдь за контурами малюнка
- 6 Мережка квадратиками
- 9 Поперечна низь

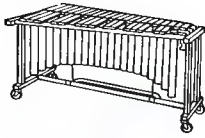

Вібрафон



Вівсянка

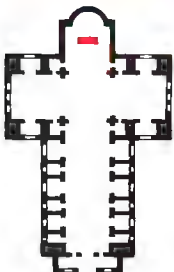

Вівтар

У християнських храмах головний вівтар розміщений у пресбітерії

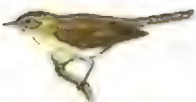

Вівчарик жовтобровий



Вів'ям

пальчиками, під пластинками містяться трубки-резонатори, кінець кожної трубки з лопатями, які, закриваючи або відкриваючи отвори резонаторів, змінюють силу звуку і створюють враження його вібрації. I

Вівальді (Vivaldi) Antonio, бл. 1678-1741, іт. скрипаль I композитор; створив жанр сольного інструментального концерту; концерти (програмний *Пори року*) I сонати для скрипки, concerti grossi; опери, ораторія *Юдифь*, кантати, церковна музика.

вівєрові, родина хижих ссавців; бл. 70 видів, зустрічаються у Пд.-Зх. Європі, Пд. Азії, Африці та на Мадагаскарі; довж. 17 см - 1 м; довгий хвіст, короткі ноги; спосіб життя нічний, наземний або на деревах; мангуст, фоса, біггунгит.

вівіпарія → живородіння.

вівсюг (овес порожній), один із видів пшениці, злісний однорічний бур'ян ярких зрнових культур, поширений в Європі, Азії, Пн. Африці, занесений в Пн. і Пд. Америку, Австралію.

вівсяниця → костриця

вівсянки, назва співочих птахів, що за селяють відкриті території Євразії; в Україні 4 види, всі охороняються. I

вівтар: I місце для жертвоприношень у релігійних культах із доісторичних часів; 2) у християнських храмах - сх. підвищена частина, призначена для відправлення Богослужіння. I

вівці сокілські, смужкова порода, створена методом народної селекції в регіоні межиріччя Пела і Ворскли (назва від с. Сокилки Ікоблицького району Полтавської обл.), одна з найдревніших порід; смужки чорного і сірого (голубого) кольору; пизані у світлі.

вівця свійська, свійська тварина; розводять задля м'яса, вовни, шкури та молока; походить від муфлони та аржару.

вівчарик, співочий птах із ряду горобцевидних, заселяє зарості й ліси Євразії та Центр. Африки; довж. бл. 11 см; будує кулеподібні гнізда з бічним входом; охороняються. I

вівчарки, група порід сильних, пер. вел. собак; використовують як пастуших (шотландська в., пулі та ін.) та службових собак (німецька в.); найпоширеніша група порід службових собак.

вів'ям, куполоподібний намет індіанців-алгонкінів, назва поширилася також на ін. типи наметів індіанців Пн. Америки. I

Вігеланд (Vigeland) Густав Адольф, 1869-1943, норвезький скульптор, творив під впливом О. Родена, символізму і се-

цесії; гол. робота - пластичне оздоблення парку Фрогнер в Осло.

віги, англ. політична партія, що сформувалася бл. 1680; противники торі, прихильники переваги влади парламенту над королівською та гарантії громадянських прав; гол. сила революції 1688-89; при владі 1714-62 (зокр., Р. Волпол, поч. парламентарно-кабінетного правління) та часто з 1830 (ліберальні реформи); в середині XIX ст. об'єдналася з групами лібералів та радикалів у Ліберальну партію.

відбивач, подоба подушки, що вивішується на борту яхти; оберігає корпус від подряпин; теп. найчастіше оболонка зі штучного матеріалу, наповнена повітрям. I

відбиття, зміна напрямку руху тіла (напр., м'яча) або хвилі (напр., світла, звуку), коли вони натрапляють на перешкоду (межу 2 х середовищ), причому кут падіння I кут відбиття рівні й лежать в одній площині. I

відбиття повне (повне внутрішнє відбиття), явище, що спостерігається під час переходу світла із середовища, в якому воно поширюється з меншою швидкістю (напр., скла), до середовища, в якому воно поширюється з більшою швидкістю (напр., повітря); падаючи на границю таких середовищ під кутом, більшим від певного граничного кута, світло не переходить у друге середовище, а повністю відбивається на їхній границі; використовується у світловоді.

відбій, відокремлювання в шахті породи від цілика; розрізняють: ручний в. - за допомогою знарядь (напр., кайла), механізований в. - за допомогою машин (напр., гірничих комбайнів, врубних машин), підричний в. - за допомогою вибухових матеріалів, гідравлічний - струменями води під високим тиском, а також термічний (підземна газифікація вугілля) чи вилуговувальний (в. кам'яної солі).

відвал (терикон), насип порожньої породи або промислових відходів, напр., шлаку біля шахти, металургійного комбінату чи ін. промислового підприємства.

Відень (Wien, Vin), столиця Австрії, у Віденській долині, над Дунаєм; окрема федеральна земля; 415 км², 1,6 млн. мешк.; гол. промисловий (машинобудування, автомобільна, приладобудівна, поліграфічна), фінансовий, торговельний (міжнародні ярмарки) центр країни; европ. штаб-квартира ООН та

ОПЕК; численні вузи (унів., музична академія, академія красних мистецтв), музеї, славетні Опера та філармонія, туристичний осередок міжнародної слави; численні церкви, у т.ч. св. Рупрехта (XI, XVIII ст.), кафедральний собор св. Стефана (XII, XIV-XVI ст.), св. Карла Боромея (1716-37); палаци, в т.ч. Гофбург (XIII-XIX ст.), архієпископський (1632), Шонбрунн (1696-1701), Нижній Бельведер - Зимова Резиденція (XVIII ст.), парламент (1873-83), ратуша (1872-83), Бургтеатр (1874-88), унів. (1873-84); на місці колишніх фортечних укріплень у XIX ст. створено резидентську артерію - славетний Рінг. Кельцьке городище, рим. фортеця Віндобона; столиця і резиденція Габсбурзької монархії; з 2-ї полов. XVIII ст. один з гол. центрів мистецтва, культури; музичне серце Європи; 1814-15 Віденський конгрес; від 1918 столиця, від 1921 федеральна земля Австр. Республіки. 1775 у В. засновано укр. Бар'юрум, тут функціонувала численна укр. громада, 1868 створено перше укр. студентське товариство *Січ*; у роки I та II Світових воєн у В. знайшли притулок десятки тисяч біженців з України; з 1784 укр. громада гуртується навколо греко-католицької церкви св. Парвара.

відео (англ. video), розмовна назва обладнання або систем електронного записування і відтворення рухомого зображення; відеоманітофон, відеокамера тощо.

відео арт (мистецтво відео), різновид мистецтва, яке використовує засоби електронної передачі; часто виступає у поєднанні зі звуком та ін. образотворчими засобами як тло або елемент

перформансу; вперше використав відео як засіб передачі корейський митець Нам Юн Пайк у 1963 в США.

відеографія (відеофотографія), електронний спосіб реєстрації нерухомих зображень, що дає ефект, наближений до традиційної фотографії; оптичне зображення проектується на налітпровадникову пластину його перетворювача; утворені на ній потенціали реєструються в аналоговому або цифровому вигляді та записуються на CD чи в пам'яті комп'ютера, а потім відтворюються на екрані монітора.

відеокамера, розмовна назва спрощеної версії телекамери, об'єднаної в одну систему з пристроєм реєстрації відео-звучового сигналу на магнітній стрічці типових відеокасет.

відеокліп, короткий телесюжет, спеціально змонтований відеоряд; супроводжує хіт; різновид рекламний в.; малюнок, картинка, звук, відеокліп або анімаційний епізод, який можна вставити в документ; короткий телесюжет, що ілюструє пісню, переважно із загостреними епіцефктів та роздрібненою миттєвостю.

відеоманітофон, пристрій для записування на магнітній стрічці та (або) відтворення з неї відео-і супровідного звукового сигналу; записувані сигнали можуть подаватися, напр., з відеокамери і мікрофона, телевізійної антени; відтворення здійснюється на моніторі або телевізорі; гол. частиною в. є система магнітних головок (записувально-відтворювальних, стираючих); зараз найпоширенішими є в. системи VHS (англ. Video Home System). Перший в. був створений 1956 фірмою *Амлекс* (Amplex). I



Відбивач

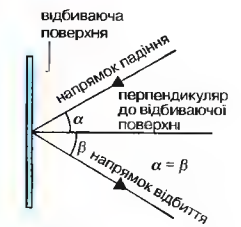

Відбиття
При відбитті (на відміну від заломлення) кут падіння та кут відбиття рівні

Відеоманітофон
Побутова та професійна системи



відеосигнал, зображення, перетворене на електричний сигнал.

вiдзнаки Президента України, нагороди, які присуджує сам Президент: *Почесна в. П. У.* (запроваджена 18 VIII 1992), *Іменна вогнепальна зброя*; *Орден Богдана Хмельницького*, *Орден князя Ярослава Мудрого* (1995), *ордени За мужність* і *За заслуги* (1996), *Орден княгині Ольги* (1997), *медалі* *За вістоцьку ву службу України* (1995) і *За бездоганну службу* (1996).

відкритий університет, доступна для всіх (незалежно від віку й освіти) форма навчання на вищому рівні; програма може охоплювати цикли лекцій з окремих галузей знань, професійне чи повне навчання у вузі в обраному обсязі; форми і методи навчання різноманітні – від стаціонарних занять до заочних студій, з використанням радіо і телебачення; формальний порядок д. обмежений.

відмінок, словозмінна морфологічна категорія іменників, яка реалізується у процесі зміни (за допомогою системи закінчень) форми певного іменника для вираження його граматичних відношень у словосполученні та реченні; прямий в. – називний, усі ін. – непрямі; в укр. мові 7 в.

відмінованя (деклінація), зміна іменників, прикметників, дієприкметників, займенників та числівників (у деяких мовах артиклів та інфінітивів) за відмінками, яка полягає у додаванні до не зміної основи закінчень (флексій), що виражають різні граматичні та синтаксичні функції.

відморозження, пошкодження шкіри та розташованих під нею тканин внаслідок низьких темп.; залежно від ступеня в. спостерігаються такі прояви: набряк шкіри, пухирі, омертвіння тканин, омертвіння частини або цілого органу (ніс, долоні, ступні, вуха).

віднімання, арифметична операція над заданими 2 числами а і b, внаслідок отримують таке число с, яке відповідає умові $b+c = a$.

відновлення, приєднання електронів іонами, атомами або молекулами однієї речовини від молекул ін. речовини, т.зв. відновника; відбувається водночас із окисненням; у вужчому значенні – відбирання кисню (напр., в. окисів) або приєднання водню.

відносності теорія (теорія Ейнштейна): 1) спеціальна в. т., сучасна теорія часу і простору для опису фіз. явищ за довільної швидкості; спирається, зокр., на постулати, що швидкість світла у

вакуумі є однаковою у всіх напрямках і не залежить від руху джерела світла та спостерігача, а також, що фіз. явища підпорядковуються однаковим законам в усіх системах відліку, які рухаються одна відносно ін. із постійною швидкістю; висновки із спеціальної в. т.: маса тіла зростає, коли його швидкість наближається до швидкості світла; між масою та енергією Е існує тісний зв'язок: $E = mc^2$; 2) заг. в. т. спирається, зокр., на постулат, що природа гравітаційних сил та інерції є однаковою, а також, що фіз. явища підпорядковуються однаковим законам в усіх системах відліку, які рухаються довільно одна відносно ін.; заг. в. т. включає теорію гравітації; пояснює, зокр., рух перигелію Меркурія та вигинання світлових променів поблизу небесних тіл з вел. масою.

відображення → функція.

відпалювання, термічна обробка металевих предметів, що полягає у їх нагріванні до відповідної темп. та охолодженні з попередньо визначеною швидкістю; види в.: нормалізація, рекристалізація.

відплив → приплив і відплив.

відповідність: 1) у логіці зв'язок між предметами, поняттями, величинами, позначається зазвичай символом $x \sim y$ (x знаходиться у відношенні R до y); 2) поняття теорії множин, що визначає певну залежність між елементами даної множини A: підмножина декартових добутків, яка складається з таких пар, де x та y у пов'язанні даною залежністю R (позначення $R(x, y)$ або xRy).

відпочинок рослин, стан зниження метаболічної активності та сповільнення процесів росту всієї рослини або окремих її органів (напр., пасіння, бруньок, бульб, коренівців), спричинений несприятливими умовами середовища.

відпускання, термічна обробка, що полягає у нагріванні попередньо загартованої сталі для зменшення її твердості та збільшення пластичності й ковкості.

відрізок, частина прямої, що міститься між її довільними 2 точками (разом із цими точками). I

Відродження → Ренесанс.

відтворення, у економічній науці – відновлення використаних у процесі в-ва факторів (капіталу й робочої сили) у незмінних (в. просте), зменшених (в. обмежене) чи збільшених (в. розширене) обсягах.

відумерщина, у староукр. праві успадкування майна смерда, котрий не мав

нащадків чоловічого роду, князем; чакство ця інституція стосувалася бояр; у Козацькій державі – майно померлого, яке переходило у скарбницю, коли у того не було ніяких нащадків.

відклення статей (статей збочення), форми сексуальних актів, що перевищують межі медичної норми; трактовані як хвороби; напр., особливі випадки садизму.

відходи, побічні продукти діяльності людини, неспридаті для вжитку; розрізняють в. комунальні, джерелом яких є людські поселення, та промислові; застосовують різноманітні методи утилізації (використання) в., або їхньої ізоляції від середовища.

відчуження, у філософському розумінні процес відокремлення продуктів праці, ідей,в, соціальних інститутів від своїх творців і протиставлення себе їм як самоцінної дійсності; одна з основних ідей теорії філософії Г.Г. Гегеля, Л. Фейєрбаха, К. Маркса, у сфері гегелізму.

відчуття, здатність тварин і людини сприймати й аналізувати подразники, які діють на органи; відомі в. дотик, слух, смак, нюх і зорю, а також кінематичне в. і в. рівноваги.

відчуття, у психології елементарні складові ізнавальних психічних процесів, які виликають внаслідок певних збудників на окремі органи чуттів; відображення характерних предметів, напр., барв, звуків, запахів.

відцеп, довгий ірємний уламок з рівносторонніми бічними кряями, що служив заготовкою для виготовлення знаряддя з часу пізнього палеоліту.

відьма, за укр. віруваннями, жінка з надприродними можливостями; творить людям лихо; трапляються родимі в. (з

невеличким хвостом) і навчені; обертаються різними тваринами та неживими предметами, правлять дощем, градом, росою, змарами; можуть навіть спричинити смерть; лігають у повітрі на мітлі, на котві або на ін. тварині, вилітаючи неодмінно через комин; в. нібито збираються на Лисій горі на розгульне бенкетування з чортами (шабаш) на Коляду, перед Великodem та на Купала.

віза, письмовий дозвіл на перебування чужинця на території певної держави чи переїзд через неї; видають консульські установи або дипломатичні представництва цієї держави.

Візантійська імперія (Візантія, Східно-римська імперія), утворилася 395 внаслідок поділу Рим. держави імператором Теодозієм I Великим; столиця – Константинополь; чинники, що об'єднували державу: рим. адміністрація та право, домінуюча гр. культура й мова; Церква гр. обряду; 1054 остаточний розрив з Римом; на чолі держави став імператор (базилевс). Територія В. і сточатку включала Балканський півострів, Малу Азію, Сирію та Єгипет, а в VI ст. за панування імператора Юстиніана I Великого тимчасово також Італію і Пн.-Зх. Африку; у VII ст. араби захопили Сирію та Єгипет; болгари утворили свою державу на Балканському півострові; після нового періоду процвітання в XI ст. зменшилися володіння в Малій Азії, частково завойовані турками-сельджуками, і на Балканах, де слов'янські народи утворили власні держави; у 1204 хрестоносці завоювали Константинополь і утворили Лат. імперію; відновлена 1261 у зменшених кордонах під пануванням династії Па-

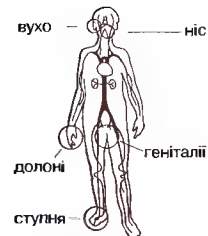

Відморозження
Відморозження найчастіше зазнають вуха, ніс, долоні, ступні

Віднімання

в пам'яті	12
зменшуване	72
від'ємник	—38
різниця	34

Відрізок AB визначається точками A і B та прямою, що проходить через ці точки



Візантійська імперія за панування Юстиніана I Великого (VI ст.; темний колір і світліший) і в XI ст. (темний колір)

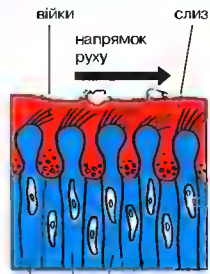

Війки
Вічасті клітини слизової оболонки дихального горла видаляють з дихальних шляхів частинки пилу

лсологів, проіснувала ще 2 ст. в умовах тривалих воєн і вел. втрат; у 1453 турки-османи здобули Константинополь. К (с. 229)

війки, ниткоподібні, рухомі, плазматичні вирости інфузорій та деяких епітеліальних клітин (війчастий епітелій). **І війна за австрійську спадщину** 1740-48, збройний виступ Пруссії, Франції, Баварії та Іспанії проти црвана Марії Терези на успадкування імперського трону й володінь Габсбургів; закінчилася Аахенським миром 1748.

війна за іспанську спадщину 1701-14, війна за успадкування ісп. трону (після вигасання 1700 ісп. лінії Габсбургів), на якій претендували фр. Бурбони (Філіп V); між Францією й Іспанією та коаліцією, створеною царем, Англією, Голландією, Португалією, Савоєю; завершилася трактатами в Утрехті 1713 і Раштатті 1714; визнання влади Філіппа V в Іспанії (заборона об'єднання фр. й ісп. трону), поділ Європ. володінь Іспанії між її противниками, перехід частини фр. колоній в Америці до Великої Британії.

війна за незалежність Сполучених Штатів 1775-83 (т.зв. американська революція), заколот 13 брит. колоній у Пн. Америці проти панування Великої Британії, який після ухвалення ними 1776 Декларації про незалежність. Сполучених Штатів перетворився на боротьбу за суверенність новоствореної держави, визнаної 1783 Великою Британією у Паризькому трактаті.

війна за незалежність України 1917-21, боротьба УНР проти Інтервенції Рад. Росії, підтриманої більшовиками України, а також проти Польщі та рос. білогвардійців; XII 1917-III 1918 востаннє дії Армії УНР проти рад. військ; за Берестейським мирним договором 1918 Німеччина та Австро-Угорщина надали військову допомогу УНР, яка вилілася в окупацію України (II-XI 1918); уряд гетьмана П. Скоропадського уклав перемир'я з РСФФР (VI 1918); новий наступ Червоної армії з кінця 1918 призвів до опанування більшовиками більшої частини України; XI 1918-VII 1919 укр.-пол. війна, поляки зайняли територію ЗОУНР; з VIII 1919 збройний конфлікт між Армією УНР (Гол. отаман С. Петлюра) і білогвардійцями (ген. А. Денікін); 1920 спільні дії Армії УНР і пол. військ проти Червоної армії → пол.-рад. війна, Ризький мирний договір 1921; остання спроба

підняти антибільшовицьке повстання - 2-й Зимовий похід Армії УНР (1921) - зазнала невдачі; поразка в. за н. У. призвела до нового поділу України між більшовиками, Польщею, Румунією і Чехо-Словацькою.

війна Світова I 1914-18, збройний конфлікт між утвореними на межі XIX-XX ст. міжсоюзно-політичними союзами; Антанті (Велика Британія, Франція, Росія) та її союзниками (Бельгія, Сербія, Чорногорія, з 1915 Японія, Італія, з 1916 Португалія, Румунія, з 1917 США, брит. домініони, Іл. П. І країни, пер. у Лад. Америці) проти австрійсько-німецької, Австро-Угорщина, підтримані Болгарією й Османською імперією; закінчилась поразкою останніх; повсюдний світовий порядок був усталений на Паризькій мирній конференції 1919-20. Важливим театром воєнних дій була територія Галичини, Закарпаття, Пн. Буковини, Зх. Волині. У VIII-IX 1914 рос. армія (у складі якої була значна частка українців) окупувала Галичину й Буковину, взимку 1914/15 бої у Карпатах, навісні захопила фортецю Перемішль; окупаційна адміністрація запровадила антиукр. режим; заборонені укр. політичні, громадські, культурно-освітні організації, чільні укр. діячі (в т.ч. митрополит Андрей Шептицький) інтерновані та заслані угли Росії; у IV 1915 нм. австр. війська витіснили рос. армію з Польщі, Галичини, Литви, війна перетворилася на позиційну; у V-VIII 1916 Брусиловський прорив рос. армії, знову окупована Буковина, частина Галичини; 1914 складі австр. армії створено окремий легіон Укр. січових стрільців (до 1917 у складі цієї формації служило бл. 7 тис. осіб, бойові втрати бл. 3 тис. осіб), окрім того, сотні тис. українців служили в австр. армії (упродовж 1914-18 у 19 піхотних і стрільських, 5 кінних, 7 гарматних полках, 8 гарматних бр., 8 піхотних див. складала 60-80% особового складу; воювали на рос., іт., сербському, албанському фронтах). □ (с. 232)

війна Світова II 1939-45, глобальний збройний конфлікт, викликаний експансивною політикою Німеччини, Італії та Японії, в Європі Німеччина, підтримана СРСР, Угорщиною, Болгарією та Румунією, спершу здобула безумовну перевагу; поступово втрачала її після розпочатої 1941 війни з СРСР; починаючи від поразки під Курськом 1943 перебувала в обороні; експансію Японії на Далекому Сх. зупинила 1942

Америка (морська битва біля о-ва Мідвей); утворення 2-го фронту в Європі 1944 прискорило капітуляцію Німеччини у V 1945; після скинення американцями у VIII 1945 атомних бомб на Гіросіму й Нагасакі Японія капітулювала у IX 1945; країни-переможниці (США, СРСР, Велика Британія) встановили на конференціях в Ялті та Потсдамі новий світовий лад; у складі нм. армії з українців створено дивізію Ваффен-СС *Галичина*, яка навесні 1945 трансформувалася в Укр. національну армію. Україна була безпосереднім полем бою, зазнала величезних матеріальних та людських втрат (нацисти закатували бл. 5,5 млн. цивільних, 1367 тис. військових бранців, 3 млн. загинули під час бойових дій; сукупні втрати бл. 20% населення; 2,5 млн. депортовані на примусову роботу до Німеччини → остарбайтери; матеріальні втрати на суму 286 млрд. карбованців); у військах Ч.х.Укр. та I-го Білоруського фронтів, які вели бойові дії проти нм. армії на території України, українці склали 50-70% особового складу, у Рад. армії служило бл. 6,6 млн. українців (бл. 50% живих залишилися внаслідок), у т.ч. бл. 300 ген. (командувачі фронтів, маршали М. Кирпонос, С. Тимошенко, Й. Апанащенко, І. Черняхівський, Ф. Костенко, Я. Черевиченко; капітуляцію Японії підписував ген. Р. Дерев'яно); 1944 створено Міністерство оборони УРСР (міністр ген.-лейтенант В. Герасименко), формально ця структура існувала до 1977. Під час в. С. II партизанську війну проти Німеччини провадила → Укр. повстанська армія (створена 1942); бл. 100 тис. партизанів України були підпорядковані Укр. штабові партизанського руху. **війна соляняська** 1525, антифеодалне повстання селян, а також деяких нм. мст. і рitters (1522-23), під впливом реформацій; різні політичні програми; придушені. **війна семилітня** 1756-63, викликана прагненням Австрії повернути Сілезію від Пруссії (війна за австр. спадщину) і бриг. фр. суперництвом за колоніальні володіння; вели Австрія, Франція, Росія, а також Швеція і Саксонія проти Пруссії і Великої Британії; закінчилась визнанням за Великою Британією частини фр. володінь в Америці (Канада) та Індії.



війна тридцятилітня 1618-48, спричинена політичними та релігійними конфліктами в Нм. імперії; велася імператором з роду Габсбургів і католицькими князями імперії (Католицька Ліга) проти табору протестантів; придушені Швеція, Франція, Іспанія, Голландія, Данія; закінчилась Вестфальським миром, який гарантував свободу віровизнання лютеранам і кальвіністам, незалежність Швейцарії та Нідерландів, а також нм. князів від імператора, передав Ельзас Франції, частину Помор'я - Швеції; обзлеоднилася країни Нм. імперії. К

війна у Перській затоці (війна за Кувейт, операція *Бура в пустелі*), воєнні дії на поч. 1991, викликані анексією Кувейту Іраком VIII 1990; після відхилення Саддамом Хусейном резолюції ООН, яка закликала його вивести війська з Кувейту, почалися військові операції армії союзних держав (пер. **Тридцятилітня війна**
Хрестиками відзначено місця найважливіших битв

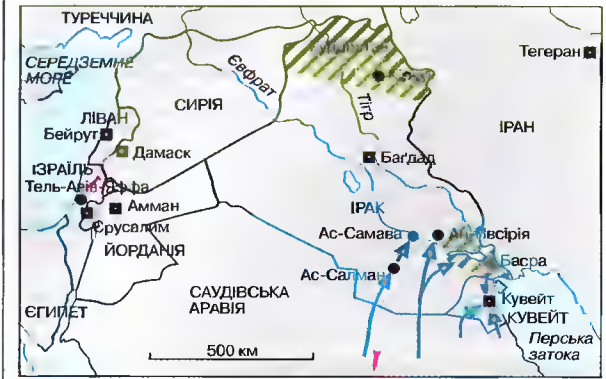

Війна у Перській затоці
Стрілками позначені напрями ударів іракських військ (червона) і військ союзних держав (блакитні); заштриховані території - райони повстань курдів (на пн.) та шиїтів (на пд.); ракети (червоні) - ракетні удари Іраку по Ізраїлю та Саудівській Аравії

I Світова війна



Держави Антанти і Троїстого союзу

Перед вибухом війни

У кінці XIX ст. за панування Вільгельма II Нім. імперія за промисловим і військовим потенціалом випереджала інші європ. держави; у XIX-XX ст. Європа розділилась на 2 блоки: з 1882 р. — Троїстий союз (Німеччина, Австро-Угорщина, Італія), 1894-1907 — Антанта (Франція, Росія, Велика Британія); на Балканах зростало напруження між Австро-Угорщиною з великою кількістю слов'ян та Росією, яка підтримувала сербський націоналізм; криза, що її викликало убивство в Сараєві ерцгерцога Франца Фердинанда, невдовзі переросла у війну між центральними державами (Німеччиною, Австро-Угорщиною) і Антантою (Францією, Росією, Великою Британією)

Розвиток воєнних дій

1914
28 VI — убивство сербськими націоналістами в Сараєві австрійського ерцгерцога Франца Фердинанда та його дружини
28 VII — після попереднього ультиматуму Австро-Угорщина оголосила війну Сербії; на другий день Росія, не бажаючи втратити свій вплив на Балканах, оголосила мобілізацію
1 VIII — Німеччина оголосила війну Росії
3 VIII — Німеччина оголосила війну Франції (з наміром перемогти її перед закінченням мобілізації в Росії)
4 VIII — Німеччина напала на нейтральну Бельгію, що слухало Велику Британію оголосити їй війну
6 VIII — Австро-Угорщина оголосила війну Росії



Райони бойових дій

18 VIII — німці (після переходу бельгійської території) напали на Францію
20-30 VIII — перемога німців над росіянами у битві під Танненбергом у Пруссії
5-12 IX — фр. війська під командуванням Ж. Жоффа зупинили нім. наступ над Марною, перехід до позиційних боїв на зх. фронті
XI — приєднання Османської імперії до війни на боці центральних держав

1915
II — початок боїв брит. і фр. підрозділів за володіння Дарданеллами
V — приєднання Італії до війни на боці Антанти

1916
I — евакуація брит. і фр. військ з укріплень на Дарданеллах
21 II — німці розпочали битву під Верденом
31 V-1 VI — безрезультатна битва брит і нім. флотів у протоці Скагеррак
4 VI — рос. наступ під командуванням О. Брусилова в Галичині і на Буковині
1 VII-18 XI — важкі бої брит. і фр. військ з німцями над Соммою
VIII — приєднання Румунії до війни на боці Антанти
18 XII — закінчення боїв під Верденом
XII — Ллойд-Джордж став прем'єром Великої Британії

1917
1 II — Німеччина розпочала необмежену підводну війну, прагнучи голодом примусити Велику Британію

капітулювати; напади на нейтральні кораблі спричинили вступ США до війни
III — повалення царату; воєнна поразка Росії
6 IV — США оголосили війну Німеччині
VI-IX — брит. наступальні операції у Фландрії
24 X — перемога австр. і нім. військ над іт. під Капоретто
7 XI — більшовицький переворот у Росії;
8 I Ленін при владі
XI — Ж. Клемансо знову став прем'єром Франції

1918
3 III — сепаратний Берестейський мир між рад. Росією й ін. державами та Німеччиною
21 III — нім. наступ на зх. фронті
VI — амер. війська приєднались до воєнних дій
18 VII — контрнаступ союзників над Марною
8 VIII — британці прорвали нім. фронт над Соммою
29 IX — капітуляція Болгарії
30 X — капітуляція Османської імперії
3 XI — Австро-Угорщина підписала перемир'я
9 XI — встановлення республіки в Німеччині
11 XI — капітуляція Німеччини

Мирні договори
28 VI 1919 — у Версалі держав Антанти з Німеччиною
10 IX 1919 — у Сен-Жермен держав Антанти з Австрією
27 XI 1919 — Нейський, держав Антанти з Болгарією



4 VI 1920 — у Тріаноні держав Антанти з Угорщиною
10 VIII 1920 — Севрський, держав Антанти з Туреччиною

Після війни

I Світова війна спричинила повалення 3-х імперій: Російської, Німецької, Австро-Угорської; невдовзі стала республікою Туреччина; 28 VI 1919 Німеччина підписала у Версалі мирний договір; була визнана винною у наслідках війни та змушена зробити територіальні поступки на користь Франції й Польщі; також втратила усі свої колонії. Внаслідок повоєнних договорів змінилась політична карта Європи; з-під рос. панування визволились Фінляндія, Істонія, Латвія і Литва; Польща скинула гніт Росії, Німеччини й Австрії; після розвалу Австро-Угорщини утворились Чехословаччина і Югославія; Румунія та Італія здобули нові території.

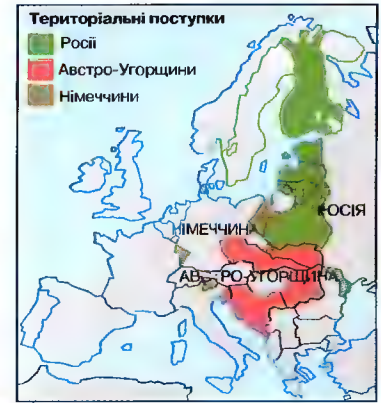

II Світова війна



Перед вибухом війни

Після I Світової війни напруженість між переможцями і переможеними не зникла; німці протестували проти умов Версальського договору; у 1923 фашисти на чолі з Б. Муссоліні прийшли до влади в Італії; з 1929 економічна криза в Німеччині, безробіття; у 1933 А. Гітлер прийшов до влади; гітлерівська Німеччина порушує приписи Версальського договору (інтенсивно озброюється, ремілітаризує Райнську зону); у союзі з Італією та Японією (вільс Берлін-Рим-Токіо 1936-37) розпочинає політику анексії; у 1938 приєднує Австрію (Аншлюс), 1938-39 — Чехію; VIII 1939 — договір про ненапад між Німеччиною і СРСР (пакт Ріббентропа-Молотова); Гітлер і Сталін у таємному протоколі до договору поділили Сх. Європу між собою; напад Німеччини на Польщу (після відкинення пол. урядом нім територіальних претензій) поклав початок II Світової війні, оскільки Велика Британія і Франція оголосили війну Німеччині.

Розвиток воєнних дій

1939
1 IX — Німеччина напала на Польщу
3 IX — Велика Британія і Франція оголосили Німеччині війну
17 IX — рад. війська напали на Польщу зі сходу
28 IX — рад. нім. договір і поділ Польщі між Німеччиною та СРСР
30 XI — рад. війська напали на Фінляндію

1940
12 III — мир між Фінляндією та СРСР; Фінляндія втрачає Карелію
9 IV — Німеччина напала на Данію і Норвегію; Данія капітулювала, Норвегія ще місяць обороняється
10 V — Німеччина напала на

Голландію, Бельгію і Францію;
В. Черчілль стає прем'єр-міністром і міністром оборони Великої Британії
14 V — капітуляція Голландії
28 V — капітуляція Бельгії
29 V-3 VI — евакуація брит. і фр. солдатів з Дюнкерка
10 VI Італія приєдналась до війни
14 VI — німці входять у Париж
15-17 VI — СРСР окупує Литву, Латвію і Естонію
22 VI — фр.-нім. перемир'я; німці окупували більшу частину території Франції; на решті — колаборантська фр. держава зі столицею у Віші
28 VI — генерал Ш. де Голль на чолі Вільної Франції
VIII-X — повітряна битва за Велику Британію
IX-X — невдача іт. атак на Єгипет і Грецію
9 XII — брит. наступ у Пн. Африці

1941
11 III — початок постачань воєнних матеріалів зі США союзникам у рамках ленд-лізу
6 IV — нім.-іт. напад на Югославію
17 IV — капітуляція Югославії
22 VI — Німеччина напала на СРСР (територія України повністю окупована до 22 VII 1942)
22-27 VI — Румунія, Фінляндія та Угорщина приєдналися до війни з СРСР
14 VIII — повідомлення про підписання президентом США Ф.Д. Рузвельтом і В. Черчіллем Атлантичної Хартії
8 IX — німці розпочали облогу Ленінграда (бл. 900 днів)
2 XII — німці досягають передмість Москви, початок битви за рад. столицю
7 XII японці атакують амер. базу Перл-Харбор на Гавайях
8 XII — США і Велика Британія оголошують Японії війну
11 XII — Німеччина та Італія оголошують війну США

1942
20 IV — завершення рад. наступальної операції під Москвою, перша перемога над нім армією у II Світової війні
Японія завойовує значні території Пд.-Сх. Азії
4-7 VI — амер. перемагають японців у повітряно-морській битві за Мідвей
IX-X — німці вдіраються до Сталінграда, запеклі позиційні бої
X-XI — союзники під командуванням ген. Б. Монтом'єрі здобувають перемогу над іт. та нім. військами маршала Е. Ромелія і займають фр. колонії в Пн. Африці.

1943
2 II — нім. капітуляція під Сталінградом
13 V — капітуляція нім. та іт. військ в Африці
5 VII-23 VIII — перемога рад. військ над німцями під Курськом
9 VII — висадка союзників на Сицилії
12 VII — рад. наступ на сх. фронті
25 VII — повалення і арешт Муссоліні
3 IX — капітуляція Італії
28 X-1 XII — конференція керівництва союзників в Тегерані: Черчілля, Рузвельта і Сталіна
6 XI — рад. війська вступають до Києва, успішно закінчивши форсування Дніпра

1944
6 VI — висадка в Нормандії союзників під командуванням Д. Ейзенхауера
1 VIII-2 X — варшавське повстання
25 VIII — визволення Парижа
19 IX — фінляндсько-рад. перемир'я
8 X — рад. війська цілковито витісняють нім. окупантів з території України (окупована упродовж 1941-44)
23-26 X — американці знищили японський флот у повітряно-морській битві в затоці Лійт на Філіппінах
25 XII — зупинення нім. наступу в Арденнах

1945
4-11 II — конференція в Ялті Черчілля, Рузвельта і Сталіна
III IV — амер., брит. і фр. війська окупувають Зх. Німеччину, а рад. — Сх
21 IV — рад. війська доходять до Берліна
28 IV — іт. партизани розстрілюють Муссоліні
30 IV — Гітлер вчинив самогубство у Берліні
8 V — безумовна капітуляція Німеччини
17 VII-2 VIII — конференція в Потсдамі керівників держав-переможців: В. Черчілля (опісля К. Етлі), І.В. Сталіна і Г. Трумена
6, 9 VIII — амер. літаки скинули атомні бомби на Хіросіму і Нагасакі
8 VIII — СРСР вступає у війну з Японією, невдовзі перемагає Квантунську армію
2 IX — капітуляція Японії, кінець II Світової війни

Війна в Європі (кінець 1942)



США), зосереджених на Аравійському півостр. та в Перській зат.; насамперед масовані нальоти на військові об'єкти й позиції іракських військ, згодом наступ на суходолі, що закінчився розгромом гол. сил Іраку, їх відступом з Кувейту і прийняттям урядом Іраку всіх умов Ради Безпеки ООН. К (с. 231)

війна франко-пруська 1870-71, спричинена суперництвом обох держав; капітуляція армії Наполеона III під Седаном, повалення імперії у Франції, Версальське перемир'я 1871; як протест – вибух революції (Паризька Комуна); проголошення у Версалі об'єднаної Нім. імперії; мир: Франція втратила Ельзас і Лотарингію, обкладена контрибуцією.

війна революційної та наполеонівської Франції 1792-1815, воєнні кампанії періоду фр. революції 1789-99 та панування Наполеона I; 1792 оголошена війна Австрії та Пруссії, 1793 виникнення I антифр. коаліції європ. монархій, 1795 мир із Пруссією та Іспанією в Базелі, перемоги Наполеона Бонапарта в Італії та 1797 мир з Австрією в Кампо-Форміо; 1789-99 похід до Єгипту; з 1798 війна з II коаліцією, 1800 перемоги під Маренго та Гогенлінденом, 1801 мир з Австрією в Лівневілі, 1802 – з Великою Британією в Ам'єні; 1805 війна з III коаліцією, поразка у морській битві б. мису Трафальгар, перемога під Ульмом (над Австрією) та під Австерліцом (над австр. та рос. армією), Пресбурзький мир; 1806 перемога над пруськими військами під Єною та Аверштедтом, поч. континентальної блокади Великої Британії; 1807 битви з Росією під Лавою та Фрідландом, Тильзитський мир; 1808

Наполеонівські війни
Місця головних битв та російська кампанія; Франція позначена зеленим кольором, залежні та опановані нею держави – смарагдовим



завоювання Іспанії (до 1813 боротьба з антифр. повстаннями, які підтримували британці); 1809 перемога над Австрією; битва під Ваграмом, Шенн-брунський мир; 1812 війна з Росією; битва під Бородіно, захоплення Москви, повернення та знищення Вел. армії; 1813-14 перемога антифр. коаліції; 1813 кампанія в Німеччині (битва під Лейпцигом), 1814 – у Франції, зречення Наполеона I; 1815 спроба повернення до влади (період *Сіпа д'юїе*), поразка під Ватерлоо; 1814 та 1815 Паризькі трактати. К

війни релігійні у XVI і XVII ст., війни в багатьох європ. країнах (зокр., Німеччині, Франції, Нідерландах, Англії), що виникали з релігійного конфлікту між прихильниками реформації (протестантами) і католиками; мали пер. характер громадянських воєн, часто йшли паралельно з конфліктом між централістичними прагненнями монархів і децентралістичними князів і вельмож; мали також міжнародний характер (тридцятилітня війна); довели до релігійного поділу Європи та конфесійної уніфікації окремих держав.

Війон (Villon) Франсуа, 1431 – після 1463, фр. поет; у творчості, що вважається найбільшим досягненням середньовічної фр. літератури, подав яскравий образ свого словенного придворного життя; *Великий заповіт* – значного обсягу поема упереміж з баладами і рондо.

Військо Запорозьке: 1) офіційна назва Запорозької Січі та її збройних сил у XVI-XVIII ст. (В. З. низове); 2) офіційна назва реестрового козацького війська в Речі Посполитій з кінця XVI ст. (В. З. низове реєстрове); 3) офіційна назва Козацької держави XVII-XVIII ст. та її збройних сил.

військові поселення, організація війська, при якій солдати поєднують військову службу із веденням господарства; в Україні існували у XVIII ст. на Укр., Парицькій, Оренбурзькій оборонних лініях, у Слов'яносербії та Бахмутському повіті; після приєднання Криму ліквідовані; знову відроджені 1817 на території Слобідсько-Укр. (Харківської) губернії, а пізніше на Київщині й Поділлі (у селах, конфіскованих в учасників пол. повстання 1830-31); бл. 550 тис. поселенців – довічні солдати; низка повстань проти армійських порядків (1817, 1819, 1829); 1857 ліквідовані через військову непридатність та економічну збитковість.

військові ранги, визначення ступеня у військовій ієрархії; в Укр. Армії в. р. діляться на групи (корпуси); рядові, мол. офіцери, офіцери, ген., ген. Армії України.

війт: 1) один з керівників органів місцевого самоврядування в середньовічній Німеччині, Вел. князівстві Литовському, Польщі та Україні; у містах на маґдебурзькому праві в XIV-XVIII ст. очолював лаву, виконував адміністративні та судові функції; спершу признавався власником міста, влада була спадковою, з часом міста стали викупувати вийтство, і посада в. перетворилася на виборну; у Козацькій державі XVII-XVIII ст. обраного в. затверджувала гетьманська влада; посада в. у селах України зникла у XVIII ст., а в містах після скасування маґдебурзького права на поч. XIX ст.; 2) в Галичині за австр. часів начальник громади; в Зх. Україні у 20-30-х XX ст. урядовий чиновник.

Війтович Петро, 1862-1936, укр. скульптор; працював у Львові; монументально-декоративні скульптури: *Тордана I Праця* для фасаду залізничного вокзалу, композиція *Слава* на фасаді та скульптури в інтер'єрі Оперного театру, на фронтоні музею Художнього промислу, училища художнього промислу та ін.

війчаті черви (турбеларії), клас тварин типу плоских червів; живуть пер. вільно, здебільшого водяні тварини, на суші зустрічаються рідко; бл. 1600 видів; довж. тіла від 0,2 мм до бл. 6 см; вел. здатність до регенерації.

вік (століття), період у 100 років, що відраховується від 1-го року (напр., XX ст. включає 1901-2000).

вікінги, чл. скандинавських дружин, які у VIII-IX ст. здійснювали далекі морські (на рюкві, вилік континенту) походи; в. значітно називають скандинавських рибальників та завойовників, хоча їхні походи часто мали торговий або колоніаційний характер; у Зх. Європі їх також називали → норманами, на Русі → вічрами.

Віко (Vico) Джамбаттіста, 1668-1744, іт. суспільний мислитель і філософ історії; цитедетч. сучасного історизму й наукової теорії суспільного розвитку.

Віковичний союз 1291, союз пракантонів Урї, Шінц і Унтервальден з метою оборони від Рабсбургів; основа Швейцарського Союзу.

Вікрі (Vickrey) Вільям Свенсер, 1914-96, амер. економіст; родом з Канади; поведінки ринку і теорії ігрової теорії

рії; *Метастатика і макроеконімія*; досліджував економічну ситуацію, в якій учасники володіють асиметричною інформацією; опрацював засади творення податкової системи; розробляв нові інструменти економічної політики, що дали б змогу забезпечити високий рівень зайнятості без зростання рівня інфляції; Нобелівська премія 1996 за метод *асиметричної інформації* (спільно з англ. економістом Дж. Міррілісом).

вікторіанський стиль, термін, що окреслює англ. мистецтво часів королеви Вікторії; характерний брак стильової єдності; у ранній фазі – неоготика і неокласицизм; у середній – еkleктизм форм, багаті, переважені інтер'єри; в період занепаду – нові тенденції, ініційовані Дж. Раскіндом і префаєлітми.

Вікторія Земля, частина Сх. Антарктиди, над Тихим ок.; вкрита материковим льодом вис. до 2500 м; гірські пасма, найвище – г. Лістера (4025 м); наукові станції.

Вікторія (Victoria), 1819-1901, з Ганноверської династії, королева Великої Британії та Ірландії з 1837, імператриця Індії з 1876; її панування припало на період політичного та економічного розвитку Великої Британії (т.зв. вікторіанська епоха).

Вікторія (Victoria), штат у Пд. Сх. Австралії; 227,6 тис. км², 4,5 млн. мешк. (у т.ч. корінне населення 0,4%); адміністративний центр Мельбурн, ін. гол. м.: Джалонг, Балларат, Бендіго; 1/2 території (в т.ч. луки і пасовища – 40%) у сільськогосподарському користуванні; вівчарство (26 млн.), тваринництво; вирощування: пшениці, кукурудзи, рису, картоплі, хмелю, кормових рослин, тютюну, фруктових дерев, винограду; видобуток бурого вугілля (у долині Лагроб), нафти і природного газу в Бассовій прот., кам'яної солі, золота; вел. теплові електростанції, у Співних горах – гідроелектростанції; харчова (1-ше місце країни по в. в м'яса й сиру), легка, хім. промисловість, виплавка алюмінію; трубопровідний транспорт.

Вікторія (Viktoria), в рим. міфології богиня перемоги, ототожнювана з гр. Ніке, в культурі часто пов'язувалася з Юпітером і Марсом; її статуя в сенаті була символом сили Рим. імперії.

Вікторія (Viktoria, Mosaicunga, Mosikantung), водоспад на р. Замбезі, на кордоні Замбії та Зімбабве; вис. 120 м, шир. 1800 м; пд. частина включена до складу національного парку. І (с.238)

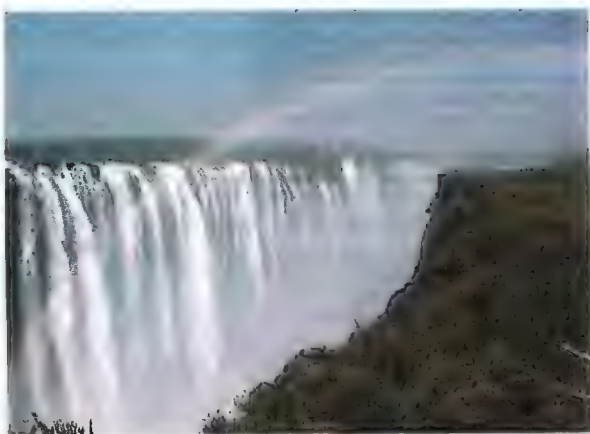

Водоспад Вікторія

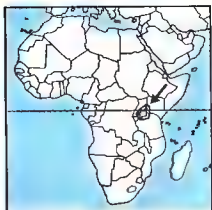

Озеро Вікторія

Вікторія, ісп. каравела з флотилії Ф. Магеллана; перше судно, яке здійснило кругосвітню подорож; водотоннажність – 85 т; кпт. – Х.С. Ельканьйо.

Вікторія, найбільше в Африці оз., на кордоні Кенії, Уганди й Танзанії, на вис. 1134 м; бл. 68 тис. км²; гл. до 80 м; глибокі зат.; о-в Укереве; до оз. В. впадає р. Кагера, витікає Ніл Вікторія; багата фауна; судноплавство і рибальство; гол. м. надоз. В.: Мванза (Танзанія), Ентеббе, Джінджа (Уганда), К

Вікторія (китайською Xianggang, Сянган), адміністративний центр Сянгану (Гонконгу); 1,5 млн. мшк.; мська агломерація В.-Цзюлун (бл. 4,5 млн. мшк.) становить вел. портовий комплекс (Гонконг) і торгово-фінансовий центр. один з гол. у Пд.-Сх. Азії; електронна, швейна, хім., кораблебудівна промисловість. в-во іграшок; унів.

вікторія, водяна рослина родини лататтевих, поширена в басейні Амазонки; найвідоміша в. амазонська (царська), або регія; діаметр її листків досягає 2 м; квітнуть першу блі, потім червоні, квітнуть одну добу; декоративна рослина, вирощують у теплицях.

Вікторія-де-Дуранго (Victoria de Durango), м. у Мексикі, на вис. бл. 2000 м, адміністративний центр штату Дуранго; 420 тис. мшк.; видобуток залізної руди; металургія, обробна промисловість; транспортний вузол, аеропорт; туризм; поблизу мінеральні джерела.

Вістюк Роман Григорович, нар. 1936, укр. і рос. режисер; Львівський театр юного глядача, Київський рос. драматичний театр, постановки: *Колі*

зіjde місяць, *Уроки музики*, *Дама без камелій*; художній керівник Театру Романа Віктока (Москва), постановки: *Лоліта*, *М. Батерфляй*, *Служниця*; постановки у США, Швеції, Ізраїлі, Італії.

Віла (Порт Віла), столиця і гол. порт Вануату, на о-ві Ефате; 19 тис. мшк.; фінансовий центр.

Вілар (Vilar) Жан, 1912-71, фр. актор і режисер; ініціатор та організатор проведення в Авньйоні театральних фестивалів (з 1947); багато років був дир. *Театр національ популер* у Парижі; інсценізації *Скупого Мольєра*, *Платонова* Чехова, також ролі у цих виставах; ролі в кіно.

Вілія (литовське Няріс), р. в Білорусі та Литві, права притока Нямунасу (Неману); довж. 510 км; гол. притока р. Света, над В. лежить м. Вільнюс.

Вілкінз (Wilkins) Моріс Г'ю Фредерік, нар. 1916, англ. біохімік і біолог; проф. Кінгз коледж у Лондоні; чл. Лондонського королівського товариства; дослідження молекулярної структури нуклеїнових кислот та їх значення для передачі генетичної інформації; Нобелівська премія 1962.

Вілкс (Wilkes) Чарлз, 1798-1877, амер. мореплавець, контр-адмірал; керівник першої амер. навколосвітньої подорожі – 1840 відкрив частину Антарктиди (Земля В.); першим довів, що Антарктида – континент.

Вілкса Земля, частина Сх. Антарктиди, над Індійським ок.; вкрита материкового кригою; вис. до 2000 м; наукові станції.

вілла, у стародавньому Римі земельний маєток середньої величини (бл. 25-60 га), орієнтований на інтенсивне сільськогосподарське в-во, засноване на праці рабів; з II ст. до н.е. також назва розкішної миської чи підміської садиби.

Віллемстад (Willemstad), адміністративний центр Нідерландських Антильських О-вів, на пд. узбережжі о-ва Кюрасао, над Карібським м.; 130 тис. мшк.; нафтохім., корабельна промисловість; торговельний порт, аеропорт; центр туризму; унів.; поблизу морські пляжі.

Вільгельм I Завойовник (William I the Conqueror), бл. 1028-1087, король Англії з 1066; герцог Нормандії з 1035, 1066 напав на Англію, переміг Гарольда II під Гастінгсом і захопив англ. трон; після придушення бунту англосаксонських баронів заселив їхні землі нормандськими рицарями.

Вільгельм II, 1859-1941, з династії Гогенцоллернів, 1888-1918 прусський

король і нім. імператор; речник імперіалістичної політики, що призвела до I Світової війни.

Вільгельм II Оранський, 1626-50, кн. Оранський, з 1647 намісник Республіки Сполучених Провінцій; 1648 уклав мир з Іспанією, яка визнала незалежність Нідерландів.

Вільгельмсгафен (Wilhelmshaven), м. в Німеччині (Нижня Саксонія), на Пн. м.; 90 тис. мшк.; порт привозу нафти (трубопроводи до Гамбурга, Весселінга, Рурського басейну); вел. нафтопереробний, хім. комбінат, корабельня; рибальство; база морського флоту; курорт.

Вільде Ірина (пс. Дарини Дмитрівни Полотнок), 1907-82, укр. письменниця, дочка педагога й письменника Д. Макогоня; друкувалася з 1930; провідна тема – жінка у суспільстві й родині; новели; повісті *Метелики на шпильках*, *Поєволітні дити*; роман *Сестри Річківські* – сімейна хроніка на тлі галицького королівського товариства; дослідження молекулярної структури нуклеїнових кислот та їх значення для передачі генетичної інформації; Нобелівська премія 1965.

Вількишський Борис Андрійович, 1895-1961, рос. гідрограф і географ, дослідник Арктики; 1913 відкрив Нову Землю, 1914-15 керував експедицією на 2 криголавець, яка вперше пройшла Пн.-Сх. проходом у зх. напрямку.

Вільна Академія Пролетарської Літератури (ВАПЛІТЕ), літературне об'єднання в Україні; виникла у Харкові, 1926-28; виступала за свободу творчості, право на вільний вибір, модерні напрямики в літературі; дискусії з *Гартлом*, *Плугом*; лідери: М. Хвильовий, М. Яловий, О. Досвітний, М. Куліш, Г. Елік; примусовий саморозпуск внасл. звинувачень у політичних та партійних помилках; чл. ВАПЛІТЕ – одні з перших жертв репресій сталінського режиму.

вільна економічна зона (ВЕЗ), частина державної території, де встановлено вільний режим для іноземних інвестицій та пільгові економічні умови для підприємств.

Вільна Європа/Свобода, радіостанція, дислокована від 1952 у Мюнхені, від 1991 у Празі; фінансується із бюджету США; В. С. / С. передає програми болгарською, пол., румунською, словацькою, угорською, чеською, а також литовською, латиською, естонською мовами; радіопередачі мовами ін. народів колишнього СРСР транслює радіостанція *Свобода*; укр. редакція з 1954, у Києві з 1991.

Вільне козацтво, добровільні військові формування в Україні 1917-18; з X 1917 Генеральну раду В. к. очолював П. Скоропадський; 1918 брало участь у війні з більшовиками; розформоване наказом військового міністра УНР від 5 IV 1918 на вимогу нім. командування.

вільні мистецтва, світські мистецтва, які викладали у школах стародавнього Риму і середньовічної Європи; ділилися на trivium = трівіум (граматика, риторика, діалектика) і quadrivium = квадрівіум (арифметика, геометрія, астрономія, музика).

Вільнев (Villeneuve) Жак, нар. 1971, канадський гонщик; 1996 дебютував у Формулі-1 за команду *Вільямс*, посів за підсумками року 2-е місце і названий *Найкращим новачком усіх часів*; 1997 чемпіон світу в Формулі-1.

вільномулярство (масонство, франкмасонство), наднаціональний морально-етичний рух, комплекс засад і поглядів якого представляється за посередництвом символів, ритуалів (літургії) і катехізисів; особи, що належать до в., об'єднані принципом рівності й братерства, а їхньою метою є моральне адосконалення і мирний шлях людства до со. лідарності й загальної доброти; масонські організації – закриті, але не таємні, організовані в ложі та їх спільні (вел. ложі) – виступають проти шовінізму, правової нерівності, нетерпимості й застосування сили у міжлюдських взаєминах; перші ложі в Лондоні на поч. XVIII ст., незабаром в ін. країнах; 1985 чоловіче в. об'єднувало бл. 4,6 млн. осіб у бл. 35 тис. лож.

вільномулярство в Україні, поширилося від середини XVIII ст., першаложа заснована у Вишнівці на Волині 1742 пол. офіцерами, перша територіальна масонська організація в Україні – Волинська Провінційна Ложа (кінець XVIII ст.); здебільшого антимонархічний характер, тому в V 1819 ложі в Україні розпущені, 1822 вільномулярство заборонене указом царя Олександра I, після чого діяло у підпіллі; до масонських лож належали К., О. та А. Розумовські, І. Котляревський, Д. Зубрицький, Капністи, Кочубей, Кулябки, Ломиковські, Лукашевичі, Мартоسی, Полятики, Родзянки, Сулими, Тарновські, Томари, Турманські, Ханенки, С. Петлюра, П. Скоропадський, С. Сфремов, Д. Дорошенко, В. Загонський; масони з України (С. Гамалія, Я. Дубинський, М. Антоновський, М. Ковалинський, В. Томара, К. Чеботарьов, А. Прокопович

Антонський) відігравали провідну роль у поширенні вільномулярства в Рос. імперії; припинило існування після встановлення рад. влади, але низка лож існувала у вел. осередках укр. еміграції; вільномулярські ложі відновили діяльність після проголошення державної незалежності України.

Вільнюс (Vilnius, Вільна, до 1939 Вільно), столиця Литви, на р. Ціріс; 584 тис. мшк.; міжнародний ярмарок сільськогосподарської продукції; промисловість: машинобудування, металобробна, електротехнічна, легка, харчова; залізничний вузол; міжнародний аеропорт; місцезнаходження римо-католицької архідієцезії та єкзархату Рос. Православної Церкви; АН, 5 вузів (в т.ч. унів. і консерваторія); музеї; ос. цінний комплекс старовинних пам'яток (XIV-XIX ст.), які мають риси взаємопроникнення культур: пол., литовської, білоруської, свр., ос. пізньобарокова група костелів і класицистична архітектура; залишки Верхнього Замку (XIV-XV ст.), пізньоготичний костел св. Анни (XVI ст.), фрагменти Остробрамських укріплень (XVI-XVII ст.) з кашлицею, де знаходиться чудотворний образ Остробрамської Матері Божої; собор (XV-XVIII ст.), собори св. Петра і Павла (XVII ст.) і св. Іоанна (XVI-XVIII ст.); кам'яниці і палаци (XVII-XVIII ст.), ратуша (1783). З 1323 столиця Литви; маґдебурзьке право 1387; з 1581 місце перебування Литовського Трибуналу; 1569 засновано колегіум, 1578 перетворений в Академію (Віленський унів.); з 1795 під владою Росії; у XVIII-XIX ст. діяльність фломатів і філаретів, 1829-31 мешкав Т. Шевченко; 1919-1939 в кордонах Польщі; 1919-1939 зайнятий рад. військами і переданий Литві. 1940-91 столиця Литовської РСР; під час рад. окупації депортація населення вглиб СРСР, ув'язнення у Лудішках; 1941-44 нім. окупація, осередок пол. конспіративної діяльності (АК); 1944 операції *Буря* та *Остра Брама*.

Вільнянськ (до 1935 Софіївка, 1935-66 Червоноармійське), м. у Запорізькій обл., районний; 18 тис. мшк.; підприємства машинобудівної, харчової промисловості, виготовлення столового посуду і приборів (завод ім. Т. Шевченка); залізничний вузол. Засноване 1840.

Вільсон (Wilson) Вудро Томас, 1856-1924, амер. політик; 1913-21 президент; реформував фінансову систему США; в роки I Світової війни порвав з

ізоляціонізмом, 1917 оголосив війну Німеччині та Австро-Угорщині; 1918 висунув програму (14 пунктів В.), використав на Версальській конференції, співзасновник Ліги Націй; Нобелівська премія Миру 1919.

Вільсон (Wilson) Річард, 1713-82, англ. маляр, спершу портретист; від 1750-х – пейзажист; започаткував англ. школу малярства.

Вільсона 14 пунктів, програма, оголошена 8 I 1918 президентом В.Т. Вільсоном; уточнювала умови миру і врегулювання міжнародних стосунків після I Світової війни; врахована на Версальській конференції (зокр., проект Ліги Націй).

вільха, дерево або кущ родини березових, поширене в пн. півкулі; в Україні 3 види, найпоширеніша в. клейка (в. чорна); росте у лісах, іноді утворює чисті насадження – вільшняки; деревина м'яка, їде на виготовлення фанери; з кори в. одержують барвники; суцільдя й кору використовують у медицині. I **вільшаник**, тип лісу, в якому переважає вільха, часто з ясенем та ялиною; пер. на підтоплених (заболочених) ґрунтах; у фітосоціології до в. зараховують гарникові комплекси – пер. різні види верб, що ростуть на торф'яниках (лозняки).

Вільшанська угода 1617, укладена між козацькою старшиною на чолі з П. Сагайдачним і Польщею в урочищі Суха Вільшанка на Київщині; скорочення козацького реєстру до 1 тис. осіб (остаточну кількість реєстровців мав установити сейм); повернення нерестрових козаків у підданство шляхти; з козацького війська виключали міщан, які вступили до нього за останні 5 років; право жити косякам на Запоріжжі; підпорядкування Запорозької Січі пол. урядові; лаборона здійснювати походи на Крим і Туреччину; гетьмана, обраного козаками, затверджував король; не була здійснена через опір нерестрових козаків.

Вілья (Villa) Франсиско (зв. Панчо Вілья, пс. Доротео Аранго), 1877-1923, керівник селянського партизанського руху в період мексиканської революції 1910-17; боровся до 1920: вбитий.

Вільой, р. в Росії (пер. в Якутії), найдовша (ліва) притока Лени; довж. 2650 км; на Середньосибірській вис.; в руслі численні пороги; гідроелектростанція.

Віміна да Ченеда (Vimina da Ceneda) Альберто, 1603-67, іт. поет та дипломат Микеле Бьянкі; 1650 як посол

Венеціанської республіки відвідав Б. Хмельницького; низка історичних творів, зокр., історія Польщі, де наводить відомості про природу, економіку, соціальні відносини і побут Польщі, Росії та України (*Походження і звичай козаків*).

вімперг, у готичній архітектурі декоративний, ажурний, трикутний щит, цегляний або кам'яний, профільований, знаходиться пер. на порталах.

Вінграновський Микола Степанович, нар. 1936, укр. письменник-шістдесятник, сценарист, кінорежисер, актор, учень О. Довженка; у поезії новаторська форма; збірки *Атомні прелюди*, *На срібнім березі*; повість *Сіроманець*, кіносценарій, твори для дітей; роль Івана в однойменній кінострічці О. Довженка; Шевченківська премія 1984.

Віндгук (Windhoek), столиця Намібії, на вис. бл. 1650 м; 145 тис. мшк.; м'ясна, вовняна промисловість; торговий центр регіону; розведення овець; культурно-науковий центр; міжнародний аеропорт.

Віндельбанд (Windelband) Вільгельм, 1848-1915, нім. філософ; один з засновників баденської школи неокантизму; працював на теорію вартостей; поділив науки на номоготичні та фенологічні.

Віндзор (Windsor), м. у Канаді (Онтаріо), на березі р. Детройт, навпроти м. Детройт (США); міська агломерація 260 тис. мшк.; найбільший у країні центр автомобілебудування (Дженерал Моторс, Форд), прикордонний транзитний порт; унів.

Віндзор, прийнята 1917 Георгом V назва Брит. династії, що походить з нім. роду Кобургів (править у Великій Британії з 1901); назва від королівської резиденції б. Лондона.

Віндішґратц (Windschgrätz) Альфред фон, кн., 1787-1862, австр. фельдмаршал; придушив повстання у Празі, Відні й Угорщині під час Весни народів 1848-49.

Віндовз (Windows, точніше, Microsoft Windows, англ. Вікна *Майкрософт*), комп'ютерний графічний інтерфейс користувача, розроблений 1990 корпорацією *Майкрософт*; поширений на персональних комп'ютерах, сумісних з IBM PC; у нових версіях виконує всі функції операційної системи.

віндсрфінг → вітрильний спорт на дощці.

Вінсер (Wiesner) Норберт, 1894-1964, амер. математик; творець основ кібернетики.

пов'язаних з теорією інформації та теорією керування; праці з теорії ймовірностей та ін.

Вінкельґірд (Winkelried) Арнольд, ?-1386, легендарний швейцарський герой; у битві під Земпахом 1386 прийняв на себе удари ворожих списів, що призвело до перемоги; символи самопожертви задля порятунку батьківщини.

вінницькі розстріли 1937-38, вчинені вінницьким обл. управлінням Народного комісаріату внутрішніх справ СРСР; жертви – укр. політичні в'язні, місцеві жителі; дослідження в. р. здійснювала у V-VII 1943 міжнародна комісія експертів-лікарів з України, Німеччини, Бельгії, Болгарії, Голландії, Італії, Румунії, Словаччини, Угорщини, Фінляндії, Франції, Хорватії, Швеції; у частині поховань знайдено рештки 9,5 тис. осіб (169 жінок); на підставі ідентифікації трупів стало зрозуміло, що ефемізм *ув'язнення без права листування* означає на практиці розстріл.

Вінниця, обл. центр України, м. на берегах Цд. Бугу при впадінні у нього правої притоки Вишнеї та лівої – Віннички; 381 тис. мшк.; підприємства машинобудування (тракторних агрегатів, інструментів, радіоелектроніки, підшипників), хім., легкої, деревообробної, харчової промисловості; залізнично-шосейний вузол; 5 вузів (у т.ч. політехнічний інститут); комплекс будівель XVII ст. Мури (у т.ч. дерев'яний домініканський монастир із собором, печерами та вежею, суз'ятський монастир із храмом, колегіумом та келіями), дерев'яна Микільська церква (1746). Вперше згадується 1363 як фортеця, заснована князями Коріатовичами для оборони від татар; у XVI-XVII адміністративний центр пол. Брацлавського воєводства; 1651 оборона козаків плк. Богутя; 1750 здобута гайдамаками; з 1795 у складі Рос. імперії; 1919 осідок командування УГА, 1920 – уряду УНР; з 1932 – обл. центр.

Вінніпег (Winnipeg), м. у Канаді, адміністративний центр провінції Манітоба; 620 тис. мшк.; гол. осередок торгівлі пшеницею та худобою у регіоні прерій; машинобудівна, харчова промисловість; важливий транспортний вузол; 2 унів.

Вінніпег, оз. на пд. Канаді, на вис. 217 м; 24,6 тис. км²; пл. до 214 м; розвинута берегова лінія; численні о-ви; у В. впадають р. Саскачеван, Ред-Рівер, В. витікає р. Нельсон; судноплавне; рибацтво.



Вільха чорна

Вінніпегосіс, оз. на пд. Канади, на вис. 253 м; 5,4 тис. км²; гл. до 254 м; численні о-ви і півостр.: відтік до оз. Вінніпег; рибальство.

віночковий дрік, поширений в Європі кущ; листки – дрібні трилистки, квіткі жовто-жовті, зібрані в китиці; росте в сухих лісах, на сонячних узгір'ях.

Вінсент де Поль (Vincent de Paul), св., 1581–1660, фр. священик, опікун хворих і бідних; 1885 канонізований; 1625 заснував у Парижі громаду священиків-місіонерів для прояснення духовних семінарів та релігійних шкіл серед народу; був співзасновником ордену сестер милосердя (харитки); щедро роздавав милостиню бідним.

Вінсон, найвища вершина Антарктиди, в пасмі Сентініел в г. Едсуорта (Зх. Антарктида); вис. 5140 м; гірські льодовики; здобута 1967.

Вінчестер (Winchester Oliver Fisher) Олівер Фішер, 1810–82, амер. промисловець; конструктор першої вдалої автоматичної гвинтівки (гвинтівки В.); заснував заводи з в-ва зброї.

Вінчі (Vinci) Леонардо да → Леонардо да Вінчі.

віньєтка, графічна композиція, яку вміщували як прикрасу книжки та ін. друкованих творів на титульній сторінці, рідше у кінці розділу, сторінки; використовувалась у рукописних та друкованих книжках, поширена з XVIII ст.

Віньї (Vigny) Альфред де, 1797–1863, фр. письменник; один із чільних представників романтизму; несімстична медитативна поезія, поеми (*Елюд, Мойсей, Потоп, Смерть воїна*), психологічна драма *Чаптертон*, романи (історичний *Сен-Мар*).

віолентца, сформована в XIX ст. латинсько-амер. традиція розв'язання суцільних і політичних конфліктів силою; найпоширеніша у Колумбії, де громадянська війна між консерваторами і лібералами тривала (з перервами) від 30-х XIX ст. до 1958.

віолончель, смичковий струнний музичний інструмент (хордофон), значно більший за скрипку, на якому грають сидячи, поставивши перед собою і верхню і підлогу шпилем; має 4 струни, настроєні в квінтах C, G, d, a.

вішпет (англ. хорт), порода собак з групи хортив, виведена в Англії; гладкошерсті, забарвлення різне; розводять як декоративних та бігових собак. І

віра, визнання найважливіших догматів, етичних приписів і релігійної пове-

дінки, обов'язкових у даній релігійній традиції.

віргінал, музичний клавішний інструмент (хордофон), відоміша на клавесину; популярний в Англії в XVI–XVII ст.; композиторів, які писали твори для в., називали англ. віргіналістами.

Вірґінія (Virginia, Вірджинія), штат у США, на Атлантичному узбережжі; 105,6 тис. км², 6,5 млн. мешк.; адміністративний центр Річмонд; гол. конгломерат м. і портів (Гемптон Роудс) утворюють м.: Норфолк, Ньюпорт-Ньюз, Гемптон, Портсмут; Апалачі, на сх. Атлантична низ.; ліси пер. хвойні; тваринництво, вирощування тютюну, кукурудзи; видобуток кам'яного вугілля; текстильна, хім., корабельна промисловість; риболовля. К

Вірґінські острови США (Virgin Islands of the United States), залежна від США територія у Вест-Індії, у складі Малих Антильських о-вів; вклучає о-ви Санта-Крус, Сент-Томас, Сент-Джон та бл. 50 менших; 344 км², 118 тис. мешк.; адміністративний центр і гол. порт Шарлотта-Амалія (12 тис. мешк.). О-ви низовинні; клімат субтропічний, циклоні; коралові рифи. Чорношкірі 76,6%, білошкірі. Основа економіки – обслуговування туристів; вирощування цукрової тростини, овочів; тваринництво (худоба, кози); рибальство; на Санта-Крус нафтопереробний комбінат; в-во цукру, рому, годинників; ткацтво. О-ви заселені індіанцями, відкриті 1493 Х. Колумбом; спершу власність іспанців, від XVII ст. – Данії (від 1754 колонія); 1917 окуповані США.

Вірґінські острови, група з 93 о-вів, рифів та скель у Вест-Індії, на Малих Антильях; 517 км², 125 тис. мешк.; 2 залежні території: Брит. В. о., Амер. В. о.

Вірґіна Олександра Іванівна, ?–1926, укр. актриса; мати Віри В.; театри Кропивницького, Саксаганського, Гріциая, Чернігівський укр.; ролі виставах (*Суета, Наталка Полтавка*).

Віріа Віра Василівна, 1874–1947, укр. актриса; дочка Олександри В.; театри Саксаганського, Гріциая, Сагатоського, Чернігівський укр.; ролі виставах (*Наймичка, За двома зайцями*).

віріон, одинарна, інфекційна частина вірусу, яка складається з нуклеїнової кислоти (РНК або ДНК) та білкової оболонки.

вірмени в Україні (самоназва *хай*), національна меншина, ядро якої мешкає у Вірменії; заг. чисельність в Україні 54,2 тис. (перепис 1989), з них 46 тис.

у містах, пер. Донецької, Харківської, Одеської, Дніпропетровської обл.; вірничі пер. християни-монофізити (Вірменська Григоріанська Церква); рятуючись від переслідувань монголів, турків, персів, емігрували у різні країни Європи, Азії, Америки, особливо після геноциду у Туреччині 1916. Найдавніші поселення в Україні з XI ст. у Кафі (Феодосія), з XII ст. у Києві, з XIII ст. у Львові, Кам'янці-Подільську, Станіславі, Луцьку (понад 70 колоній у 20 містах Правобережної, Зх. України та в Криму). У середньовіччі певна автономія, власне самоврядування, адміністративно-судові органи, існували до XV–XVIII ст. Осн. маса займалась ремісництвом (золотарство, зброярство, гаптування), купецтвом (XIII–XVIII ст. активна участь у торгівлі України з Кримом і Сх.); у колоніях в. розвивалася література, історіографія, мовознавство, книгодрукування (Львів, Кам'янець-Подільський, Феодосія). Збереглися пам'ятки монументальної архітектури: кафедральний собор Цви Марії у Львові (XIV ст.), церква Саркиса у Феодосії (XI ст.), монастир Сурбжач в Старого Криму (XIV ст.). В. мали театр, ри. школи, у т.ч. вищі (колегія у Львові 1664–1781). У XVII ст. багато в. перейшли на унію з Візантією, що спричинило обмеження їхніх прав урядом царської Росії (XVIII–XIX ст.) До 1939 Зх. України функціонували школи та гімназії, кафедра вірменознавства при Львівському унів.; на території УРСР клуб та школа, культурно-просвітницька організація *Хабтан*, розвивалося вірменознавство. Теп. діють 13 національно-культурних товариств, недільні школи, факультативні уроки вірменської мови.

Вірменія (Гаястан), держава в Азії, на Кавказі, у пн.-сх. частині Вірменського нагір'я; вис. до 4090 м (гаслий вулкан Арагац). Сейсмічно активна територія (останній катастрофічний землетрус XII 1988); гол. р. Аракс (прикордонна) із притоками Раздан, Арпа та Воратан; оз. Севан; степи, гірські луки. Вірмени 93%, росіяни 2%, азербайджанці, курди, українці; більшість віруючих належить до Вірменської Церкви; міське населення 68%; гол. м.: Среван (єголіца), Кумайрі, Ванадзор. Від 1989 гірник блокада В., спричинена етнічним конфліктом з Азербайджаном (війна в Нагірній Карабах); економіка швидко піднімається з руїн; вел. дощовий надходить від землі в-з за кор-

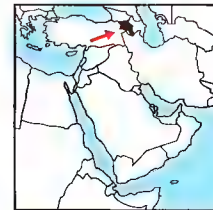

Вірменія
29,8 тис. км²
3,3 млн. мешк. (2001)
111 мешк. на км²
Столиця: Єреван
Державна мова:
вірменська
Грошова одиниця: драм

дону; 1995 запрацювала знову атомна електростанція (зупинена після землетрусу); видобуток мідної руди; харчова (виноробна), електротехнічна й електронна, хім., легка промисловість; вирощування винограду, фруктових дерев, овочів, тютюну, цукрових буряків, зернових (пшениця, ячмінь, кукурудза); тваринництво, вівчарство; газопровід з Ірану; міжнародний аеропорт Звартноц (Среван). Утвор. у IX–VII ст. до н.е. у державі Урарту, від VI ст. перська провінція; бл. 300 н.е. поширюється християнство, поділ між Персією та Візантією; від VII ст. входить до складу араб. халіфату; від X ст. у Візантії, пізніше завойована сельджуками, спустошена монголами, наприкінці XIV ст. у державі турків-османів; об'єкт тур.-перських воєн, 1639 поділена (Зх. В. у Туреччині, Сх. В. у Персії); у XIX ст. переважна частина В. опинилася у складі Рос. імперії, решта – в Туреччині; 1915–16 геноцид вірмен у тур. В. (загибло бл. 1,5 млн. осіб), здійснений за наказом молодотур. уряду; від 1917 незалежна (уряд дашнаків); 1920 встановлена рад. влада, від 1922 в СРСР (у складі Закавказької Федерації), від 1936 союзна республіка; Нагірний Карабах (бл. 80% вірмен) приєднаний до Азербайджану; 1988 розпочалася вірмено-азербайджанська війна за цю територію; 1991 проголошено незалежність В. та приєднання до СНД. 1991–98 президент Л. Тер-Петросян. Пшов у відставку через конфлікт з прем'єр-міністром Р. Кочаряном щодо врегулювання проблеми Нагірного Карабаху. З 1998 президент Р. Кочарян. К

вірменська мова, одна з індоєвропейських мов, становить окрему групу цієї сім'ї; державна мова Вірменії; сучасна літературна мова з XIX ст.; перші пам'ятки оригінальної писемності відомі з V ст. (у вжитку донині).

Вірменське нагір'я, вис. у Пд.-Зх. Азії, пер. в Туреччині, Вірменії, Азербайджані та Ірані, на сх. з'єднується з Анатолійською вис.; товсті покриви базальтових лав, погаслі вулкани (Арарат, 5122 м), тектонічні западини з оз. Ван, Севан, часті землетруси; степи й напівпустелі.

вірменське письмо, алфавітне письмо, створене бл. 406 Месропом Маштоцом за одним з варіантів арамейського та курсиву пехлеві; вживається у Вірменії. **Вірменський собор** у Львові (ансамбль Вірменського собору), пам'ятка рене-



Вірґінія



Вішпет

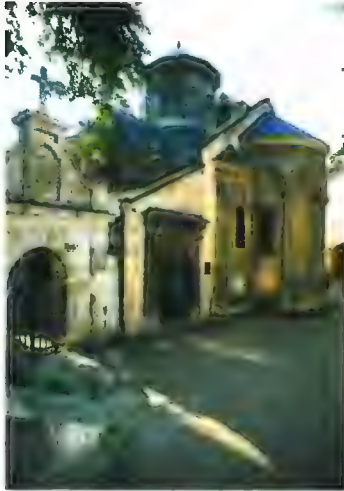

Вірменський собор у Львові

сансної архітектури, збудована 1363; синтез вірменського національного й давньоруського будівництва, архітектор Дорінг (?); XV-XVIII ст. кілька разів перебудований; 3-навний храм, завершений 12-гранним барабаном з наметовим дахом; зберігає фрески укр. малярської школи XV ст. візантійського стилю; скульптурні групи XV ст. (*Звірування Фоми, Свята Софія з дочками*); до ансамблю входить дзвіниця 1571 (архітектор П. Красовський), монастир бенедиктинців, палац архієпископів, колона з фігурою св. Христофора. 1

віровизнання, сукупність осн. істин віри (догматів), визнаних певною релігійною спільнотою; також назва окремих християнських спільнот (ск., католицьке в., православне в.).

Вірський Павло Павлович, 1905-75, укр. танцівник і хореограф; з 1928 соліст і балетмейстер танцювальних колективів; з 1955 художній керівник Ансамблю народного танцю України (теп. – ім. П. Вірського), автор і постановник більшості танців і хореографічних композицій репертуару ансамблю (*Гоним, Позвонець, Про що верба плече, Чумацькі радощі*); Шевченківська премія 1965.

Віртенберг (Wirtenberg), нім. історична обл. (теп. у Бадені-В.); середньовічне графство; з 1495 князівство, з 1805 королівство; з 1871 в Нім. імперії; 1919-45 союзна республіка, у 1951 об'єднана з Баденом.



Віруси

віртуальна реальність, відтворення зорових, слухових і тактильних відчуттів за допомогою комп'ютеризованого аудіовізуального обладнання та спеціального програмного забезпечення; використовується, зазвичай, як розвага.

вірулентність мікробів, здатність мікроорганізмів викликати в організмі хворобливі зміни; пропорційна до к-ті токсину, що його виробляє мікроорганізм.

Віруна, вулканічний гірський масив на кордоні Заїру, Руанди та Уганди, у Вел. Зх. грабені; 8 вулканів (2 діючі), найвищий Карісімбі, 4507 м; рослинні ліси; в екваторіальних лісах багата фауна (гірські горили); більшість в національному парку В.

віруси, мікроорганізми, що складаються з нуклеїнових кислот (РНК або ДНК) і білкової оболонки; в бактерій (бактеріофаги), рослин і тварин розмножуються виключно в живих клітинах організму; багато хвороботворних. 1

вірусний гепатит, гостре вірусне захворювання, при якому розмноження вірусів у клітинах печінки призводить до її ураження; відомо кілька типів вірусів (А-С), що спричиняють різні форми в. г.; гепатит А епідемічний, гепатит В – сироватковий; перебіг і лікування залежить від форми хвороби.

вірусні захворювання, виявляються у порушенні функціональної діяльності та структури тканин внаслідок вірусної інфекції; властиві людині, тваринам і рослинам (вірози); в з. людини – грип, кір, вірусний гепатит, поліомієліт та ін., тварин – ячур, чума тощо, рослин – тютюнова мозаїка.

вірусологія, наука про віруси, їх будову, функції та кругообіг в природі; пов'язана з генетикою, молекулярною біологією, імунологією.

Вірхов (Virchow) Рудольф, 1821-1902, нім. анатом, патолог, антрополог; проф. Вюрцбурзького унів., дир. Інституту патології у Берліні; один із засновників сучасної патології, дав анатомо-патологічну характеристику багатьох захворювань, зокр., лейкемії.

вірш: 1) короткий твір, поділений на рядки, написаний ритмізованою мовою; 2) одиниця ритмічно організованої (на відміну від прози) поетичної мови → верст.

вісайя, найчисельніший народ Філіппін, який мешкає на центр. австральській групі.

Вісбаден (Wiesbaden), м. в Німеччині, адміністративний центр федеральної землі Гессен, порт на Рейні; 270 тис. мешк.; відомий курорт (гарячі соляні джерела); туристичний центр; хім., машинобудівна промисловість.

віск землляний → озокерит.

віскі (whisky), суха горілка (бл. 40% міцності) із специфічним смаком і запахом, яка виробляється з сирих зернових дистилатів (гол. чином ячменю, жита) і витримується протягом декількох років у дубових бочках.

віскоза, клейка речовина, яку одержують, діючи натрієвим лутом і дисульфідом вуглецю на целюлозу; напівфабрикат процесу в-ва волокон, напр., віскозного шовку, целюфану.

Вісконсін (Wisconsin), штат у США, над оз. Верхнім і Мічиган; 145,4 тис. км², 5 млн. мешк.; адміністративний центр Мадісон, гол. м. Мілуокі; післяляодовикова низ. з узгір'ями; бл. 8,5 тис. озер; бл. 45% території ліси; молочне тваринництво, вирощування кукурудзи, овочів, садівництво; видобуток руд заліза, цинку; машинобудівна, металургічна, молочна промисловість; туризм. К

Вісконті (Visconti) Лукіно ді Модроне, 1906-76, іт. режисер театру і кіно; один із творців іт. неореалізму в кіно (*Земля двігнута*); фільми громадянського звучання (*Рокко і його брати*), психологічно-побутового (*Смерть в Венеції, Смієний портрет в інтер'єрі*), політичного (*Леонард, Загубель богів*); постановки в оперних і драматичних театрах (*Як вам це сподобасться* В.Шекспіра, *Три сестри* А.Чехова).

Вісла (операція Вісла), здійснена 1947 у Польщі операція примусового виселення укр. людності з Лемківщини, Надсіння, Холмщини, Підляшшя та ліквідації загонів УПА; депортовано бл. 150 тис. українців, 4 тис. ув'язнено в концтаборі Явожно; переселенців розпорошували по ційно присланцях до Польщі пн. 1 зх. землях з метою подальшої асиміляції.

Вісла, найбільша р. в Польщі та в басейні Балтійського м.; довж. 1068 км; площа басейну 194 тис. км²; виток на схилах Бараньчої г., впадає в Гданський бухту Балтійського м., утворюючи естуарій (1700 км²); гол. притоки: Пилиця, Баура, Брда, Сола, Дунаєць, Сян, Вєпш, Пірєв, Дренца; водосховища, зокр., у Влоцлавку (70 км²), гідроелектростанції; судноплавна 941 км; за допомогою Гандицького каналу, Нотєцо та Варти

сполучається з Одрою; гол. м. на В.: Краків, Варшава, Торунь, Гданськ. **Віслинська затока**, зат. Балтійського м., відокремлена від Гданської зат. Балтійською косою; 838 км², пл. до 5 м; впадають р.: Ногат, Прєгола; порти: Ельблонг (Польща), Калінінград, Балтійськ. **віслоки**, савці родини конячих; у дикому стані 2 підвиди в. сомалійські із смугами на кінцівках (Сомалі, Ефіопія), в. нубійські (від Судану до Червоного м.); одомашнена форма в. домашні; використовуються для перевезення вантажів і як верхова тварина. 1

вісмут, Ві, хім. елемент з атомним числом 83; біло-рожевий крихкий метал, хім. не д. активний; присутній у мінералах (напр., вісмутин); входить до складу сплавів, застосовується як домішка при виготовленні електронних приладів; відкритий у XV ст. Т

віспа вітряна (вітрянка), гостра вірусна інфекційна хвороба; перебіг лагідний, найчастіше хворіють діти; симптоми: пухирцевий висип на шкірі; залишає стійкий імунітет.

віспа натуральна, ос. небезпечна, гостра, епідемічна, вірусна, інфекційна хвороба; симптоми: гарячка, висип, який залишає характерні рубці; до появи запобіжних щеплень одне з найбільших нещастя людства, теп. не трапляється.

віст, гра у карті з розряду комерційних ігор; відома в Англії з XVI ст.; на підставі в. розроблено багато інших ігор.

вістарія китайська - пліцинія

Вістник, укр. місячник літератури, мистецтва, громадського життя, виходив у Львові 1933-39, під ред. Д. Донцова; впрямі національної ідеології, боротьба з москвофільством.

вісь числова, пряма, якій відповідає множина → чиселдійсний (I); на ній позначена точка О (поч. осі), додатний напрямок та одиничний відрізок.

Віта святого танець (хорєя), захворювання центр. нервової системи, мимовільні рухи тулуба, кінцівок, голови, м'язів обличчя; ознака уражень мозку при ревматизмі або дегенеративних змін у корі головного мозку.

віталізм, вчення, ос. популярне наприкінці XVII, у XVIII ст. базується на твердженнях про існування в живих організмах нематеріальної *життєвої сили* (*vis vitalis*), що керує їхніми функціями і розвитком; в. є різновидом телеології; Парацельс, А. Бергсон, Х. Дріш.

вітаміни, органічні сполуки різноманітної хім. структури, біокаталізатори хім.

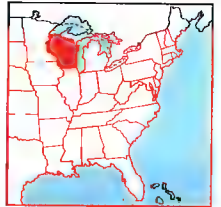

Вісконсін



Віслок нубійський

Вісмут
атомна маса 208,980;
густина 9,75 г/см³;
темп. пл. 271,3°С;
темп. кип. 1560°С.

реакцій; в. надходять до організму людини й тварин із продуктами харчування (деякі синтезуються бактеріями шлунково-кишкового тракту або утворюються в організмі з провітамінів). рослини здатні синтезувати в.: відсутність окремих в. (авітаміноз) або їх нестача (гіповітаміноз) викликають захворювання (напр., відсутність в. С викликає цингу), надмір в. (гіпервітаміноз) теж шкідливий для організму; в-во синтетичних в. є важливою галуззю фармацевтичної і харчової промисловості та кормов-ва. Т

вітанойди, стероїдні сполуки; присутні в рослинах; відзначаються сильною біологічною активністю, мають, напр., цитостатичні та антимікробні властивості, здатні вливати на нукліни.

Вітватерсранд (Witwatersrand), гірничо-промисловий регіон в ПАР (Транс-

вааль); гол. у країні, один з найбільших у світі з видобутку золота, уранових руд; крім того, видобуток платини, срібла, алмазів, кам'яного вугілля; металургійні заводи, машинобудівна, хім. промисловість; гол. промислові центри: Йоганнесбург, Джермістон, Спрінгс.

Вітаер Гартман, ??, скульптор кінця XVIII – поч. XIX ст.; жив і працював у Львові, представник класицизму; фонтани (*Нептун, Діана, Амфітріта, Адоніс*) на площі Ринок, рельєфи на будинках, надгробки.

Вітебськ, м., обл. центр у Білорусі, порт на р. Зх. Двіна; 359 тис. мшк.; промисловість: машинобудування, електронна, хім., деревообробна; залізничний вузол; 4 вищі навчальні заклади; ратуша (середина XIII ст.). Оборонне місто кривичів; від 1101 столиця самостійно-

го князівства; від 1320 в кордонах Литви, місце перебування воеводства (до 1796); мадебузьке право 1597; від 1772 під владою Росії; 1919-91 в Білоруській РСР.

вітер, рух повітря відносно поверхні Землі; на земній кулі спостерігаються постійні вітри як глобального характеру (пасати, мусони), такі локальні, пов'язані зі специфічним ландшафтом певної місцевості (бриз, фен, бора); швидкість в. вимірюється аерометром або визнається згідно зі шкалою Бофорта. К

вітіліго, захворювання шкіри з порушенням пігментації у вигляді різко окреслених білих плям.

Віткапи → Віткевич Станіслав Ігнатій.

Віткевич (Witkiewicz) Станіслав Ігнатій (вживав пс. Віткапи), 1885-1939, син Станіслава, письменник, маляр, мистецтвознавець, філософ; творець теорії т.зв. Чистої Форми; гол. виразник катастрофізму у пол. літературі; гротескно-пародійні драми (*Вояка курка, У малому дворічку, Божевільний і черниця, Мати, Певні*), повісті (*Процання з освиною, Пенцистистка*); фантастично-символічні мультимедійні композиції, пейзажі, портрети; праці з царини естетичної й філософії (*Поні форми у маврикеті, Поняття й твердження, Імпліковані через поняття існування*).

Вітмен (Whitman) Волт, 1819-92, амер. поет; у поемах, написаних вільним віршем, оспівував життєву енергію людини – творця урбаністично-промислової цивілізації, аодночасності, біологічно спорідненості з природою Всесвіту, виражав віру в ідеали демократії, прогресу, братерства всіх рас та соціальних груп, цивілізаційнісію Америки (збірки *Листя трави*).

Вітні, вершина в Центр. Кордильєрах, гірщини у Сьєрра-Невада, в США, у національному парку Секвої, над Долиною Смерті; вис. 4418 м.

Вітовський Дмитро, 1887-1919, укр. політичний і військовий діяч, плк. Галицької армії; під час I Світової війни сотник Укр. січових стрільців; організатор і керівник повстання I ХІ 1918 у Львові, пізніше державний секретар (міністр) військових справ ЗУНР; загинув в аніакастрофі.

Вітовт (Вітаутас, Вітольд), 1350-1430, литовський кн., з 1401 вел. кн., син Кейстуга; 1382-84 і 1390-92 воював рязком з Тевтонським орденом проти Владислава II Угайла; з 1392 підверхньою останнього правитель Литви; повалюючи державу, ліквідував уділь-

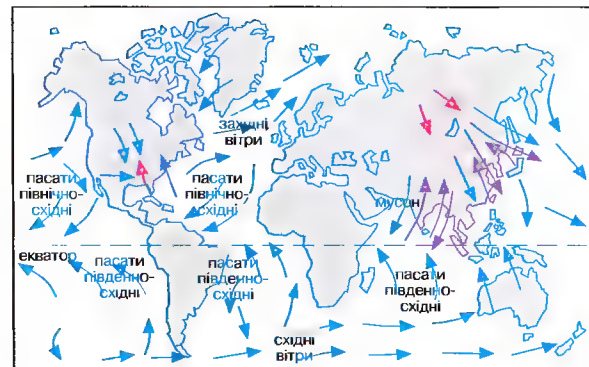

ні князівства на руських землях; прихильник самостійності Вел. князівства Литовського; 1398 відступив Жмудь Тевтонському ордену; здобув вихід до Чорного м.; 1399 розбитий татарами над Ворсклою; воював з Московським царством, захопив Смоленськ (1404); 1410 командувач литовсько-руських військ під Грюнвальдом; 1413 уклав з Польщею Рудольське унію; впроваджував мадебузьке право.

Віторія (Victoria), м. у Бразилії, на узбережжі Атлантичного ок., адміністративний центр штату Еспіріту Санту; 258 тис. мшк.; найбільший торговельний порт Лат. Америки (вивіз залізної руди); харчова, текстильна промисловість; транспортний вузол; унів.

вітраж, композиція, виконана із шматочків кольорового скла, закріплених у свинцевих рамках; встановлюється у вікнах, дверях; використовувався з раннього середньовіччя, популярний в готичному мистецтві. І

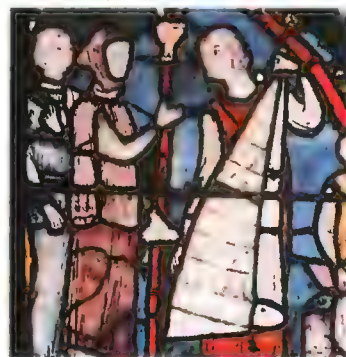

Вітри
Постійні вітри на земній кулі

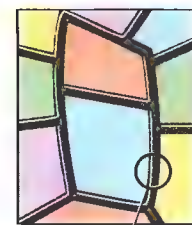

Вітраж
Елемент конструкції (з'єднання скла свинцевими рамками)

Вітраж
Фрагмент вітража у соборі в Шартрі

Жиророзчинні вітаміни

вітамін А (аксерофол) – нестача гальмує ріст організму, викликає хворобливі зміни шкіри та слизових оболонок, порушення зору в сутінках; надмір викликає демінералізацію кісток, опалення ін. тканин; міститься в риб'ячому жирі, яєчних жовтках, печінці, овочах та ярині (у вигляді провітаміну β-каротину)

вітаміни групи D (кальциферолі) – нестача гальмує ріст, призводить до рахіту у дітей, викликає декальцинацію кісток у дорослих; надмір викликає головний біль, сонливість, болі довкола довгих кісток; містяться в риб'ячому жирі, вершковому маслі, яєчних жовтках, здатні також синтезуватися у шкірі з провітамінів під дією сонячного світла
вітамін Е (токоферолі) – нестача призводить до порушень у розвитку плоду, ослаблення та атрофії м'язів; міститься в рослинних жирах, пророслих зернах пшениці, овочах, кукурудзі
вітаміни групи К (менахіноні) – нестача викликає порушення зсідання крові та зменшення міцності стінок капілярів; синтезуються кишковими бактеріями; містяться в печінці, капусті, шпинаті, моркві, ягодах горобини, томатах

Водорозчинні вітаміни

вітамін С (аскорбінова кислота) – нестача викликає порушення у процесі опалення кісток, засвоєння заліза, синтезу колагену та ін. процесів в організмі, викликає цингу; міститься у плодах цитрусових, шипшини, зелених частинах рослин, багатьох овочах і фруктах

вітамін Р (рутин, ескулін) – нестача викликає ламкість кровоносних судин; міститься в червоному болгарському перці, плодах цитрусових, шипшині, ягодах чорної смородини

вітамін В₁ (тіамін) – нестача викликає порушення обміну сахаридів, частковий параліч м'язів, поліневрит, хворобу бері-бері; міститься у дріжджах, зернах злаків (хліб грубого помелу), печінці, молоці й м'ясі, зернах бобових

вітамін В₂ (рибофлавін) – нестача призводить до затримки росту, хворобливих змін в ротовій порожнині, викликає себорей, жорсткість шкіри; міститься у дріжджах, печінці, сирі, яйцях

вітамін В₃ (піридоксин) – нестача призводить до порушення обміну білків, хворобливих змін шкіри (випадіння шерсті у тварин), зменшення к-ті лімфоцитів крові, поліневрит; міститься у дріжджах, квасолі, пророслих зернах пшениці, м'ясі, а також синтезується бактеріями шлунково-кишкового тракту

вітамін В₁₂ (кобаламін) – нестача гальмує утворення еритроцитів крові (злаякісна анемія), викликає порушення процесу росту, uszkodження нервів; міститься в печінці, нирках, м'ясі, яйцях, молоці

вітамін РР (ніацин, нікотинава кислота) – нестача викликає шкірні зміни, порушення функції кишечника, пелагру; міститься у дріжджах, зернах бобових, греччій крупі, м'ясі, картоплі

вітамін Н (біотин) – нестача (гол. чином, внаслід. приймання антибіотиків та сульфаніламідних препаратів) викликає лущення шкіри, себорей, біль у м'язах; синтезується бактеріями шлунково-кишкового тракту; міститься також у печінці, м'ясі, молоці, дріжджах

пантотенова кислота – нестача призводить до затримки росту, нервової збудливості, порушень сну та роботи шлунково-кишкового тракту; міститься в дріжджах, печінці, яйцях, а також синтезується бактеріями шлунково-кишкового тракту

фолієва кислота – нестача викликає анемію, затримку росту, випадіння волосся, призводить до утворення вогнищ некрозу в м'язах; міститься в дріжджах, печінці, зелених овочах, також синтезується бактеріями шлунково-кишкового тракту

вітрило (парус), полотнище з еластичного матеріалу (бавовняні або синтетичні тканини), прикріплене на щоглі. Ін. частинах рангоуту або штагах судна; буєра; за допомогою в. енергія вітру перетворюється в енергію руху; різновид рушія.

вітрильне оснащення, сукупність усіх вітрил, що піднімаються на парусному кораблі; пряме, косе. □

вітрильний спорт, спортивна дисципліна (олімпійський вид спорту), туризм та відпочинок, що полягає у плаванні морями, океанами та континентальними водами на вітрильних суднах (яхтах, вітрильниках, дошках із вітрилом); спортивні змагання (регати) проводяться на одиницях різного розміру та конструкції (у різних класах). □ (с. 250)

вітрильний спорт на дощці (віндсерфінг), вид спорту, який полягає у плаванні на спеціальній дощці, спорядженій щоглою з вітрилом (віндсерфером); спортивна дисципліна (також олімпійська), розвітується у різних класах і категоріях.

вітрильний спорт суходільний, вид спорту, який проводиться на континентальних просторах (ск., на пляжах, у пустелях); використовуються конструкції для пересування на колесах, оснащені вітрилом, т.зв. вітриловози.

вітрильник (парусник, вітрильне судно), судно, гол. рушієм якого є вітрила; типи в.: кет, шлюп, куттер, йол, кеч, шхуна, бриг, барк, баркентина, фрегат; назва в. вживається пер. щодо вел. парусних суден.

Вітриченко Олена Ігорівна, нар. 1976, укр. спортсменка (художня гімнастика); призер чемпіонатів світу 1992, 1993, 1994, 1995, 1996; бронзовий призер Олімпійських Ігор 1996 у багатоборстві.

Вітрувій (Vitruvius), І ст. до н.е., рим. архітектор і військовий інженер на службі у імператора Октавіана Августа; автор трактату з архітектури у 10 книгах; праця, видана друком 1486, вплинула на мистецтво Ренесансу і розвиток сучасної архітектури.

вітряниця → анемона.

Вітт (Witt) Катеріна, нар. 1965, нім. фігуристка; двічі олімпійська чемпіонка (1984, 1988), 4-разова чемпіонка світу (1984-85, 1987-88) в одиночному катанні.

Вітгенштайн (Wittgenstein) Людвіг, 1889-1951, австр. філософ і логік; проф. Кембриджського унів., гол. дослідження над мовою, яка описує дій-

ність; вплинув на формування логічного емпіризму; *Логіко-філософський трактат*.

Вітчизна, країна, в якій людина народилася, провела значну частину свого життя, в якій мешкає, з якою відчуває міцний емоційний зв'язок, незважаючи на просторове віддалення.

Вітчизна, укр. щомісячний літературно-художній та громадсько-політичний журнал, орган Національної спілки письменників України; під назвою *Рад. література* заснований у Харкові 1933; 1934-41 виходив у Києві, 1941-44 під назвою *Укр. література* в Уфі, Москві, від 1944 знову в Києві, сучасна назва з січня 1946; ред. зокр., Ю. Яновський, О. Гончар.

Віфлеєм, м. у Палестині, на пд. від Єрусалима; 60 тис. мешк.; центр релігійного християнського культу (за *Біблією* місце народження Ісуса Христа); мета паломництва; туристичний центр; храм Різдва (326, перебудований 550, XII ст.) з гротом Різдва; церква св. Катерини, монастир.

Віхара, буддійський або джайністський монастир, пер. з вел. залогом – місцем зібрань монахів (в т.ч. в Аджанті); з часом деякі в. перетворено у храми.

віче-королівство, найвища адміністративно-територіальна одиниця в ісп. колоніях XVI – на поч. XIX ст.; в Америці були 4 в. к.: Нова Іспанія (з 1535), Перу (з 1544), Нова Гранада (з 1717), Ла Плата (з 1776).

Віцин Георгій Михайлович, 1918-2001, рос. актор театру і кіно; ролі в кінокомедіях (*Кавказька полонянка*), побутових фільмах (*Осінь казка*), екранізаціях літературних творів (*Ліси над цита нці, Комюнізатор Гілка*).

віче, народні збори у давніх слов'ян і в Київській Русі, на яких вирішувалися важливі громадські та державні справи; спершу скликалися у племінних центрах; на в. збиралася дружина, кн., родоплемінна знать та всі жителі міста; скликалося нерегулярно, при певній потребі кн. або самим населенням; рішення приймалося без голосування шляхом схвалення пропозиції криком; вперше згадується в літописах 997 у Білгороді, 1016 у Новгороді, 1068 в Києві, 1097 у Володимирі Волинському.

Вічіто (Wichita), м. у США (штат Канзас), над р. Арканзас; 310 тис. мешк., міська агломерація 500 тис.; літакобудування (Боїнг), хім. промисловість; торговельний центр; транспортний вузол; 2 унів.

Вітрильне оснащення

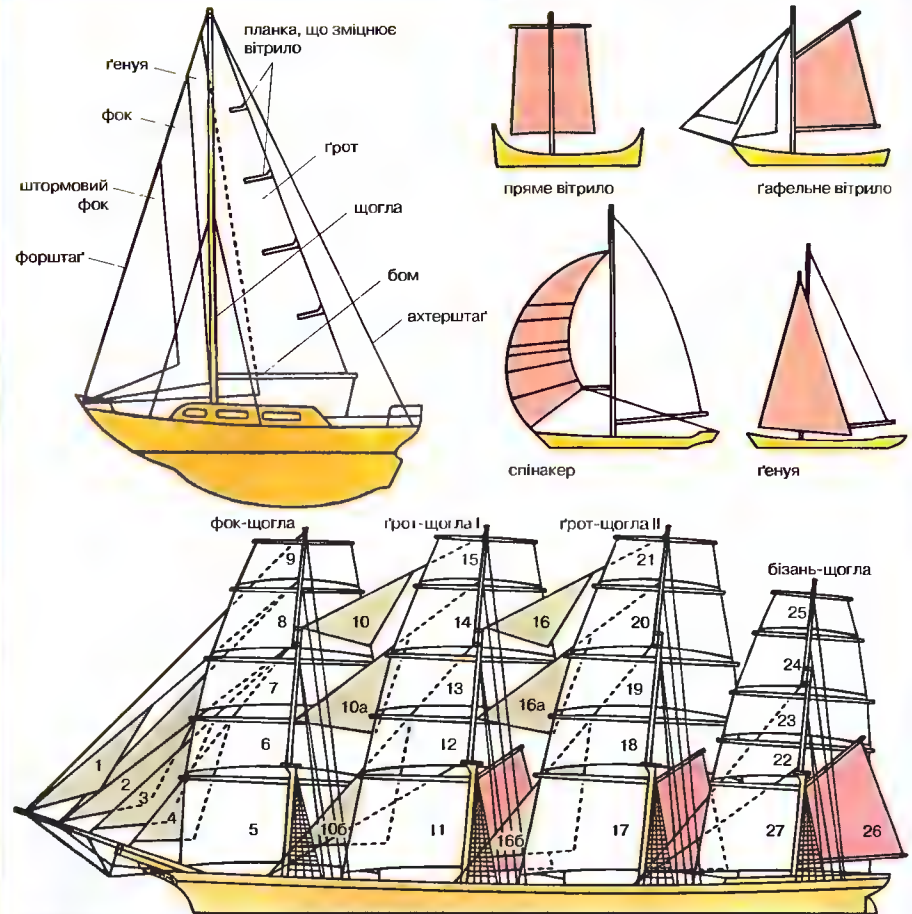

Розташування вітрил

1	спер	106	грот-стаксель I (грот-стен-стаксель)	19	грот-марсель верхній II
2	бом кликер	11	грот I	20	грот-брамсель II
3	кликер	12	грот-марсель нижній I	21	грот-бом-брамсель II
4	фок-стаксель	13	грот-марсель верхній I	22	бізань-марсель нижній
5	фок	14	грот-брамсель I	23	бізань-марсель верхній
6	фок-марсель нижній	15	грот-бом-брамсель I	24	бізань-брамсель
7	фок-марсель верхній	16	грот-бом-брам-стаксель II	25	бізань-бом-брамсель
8	фок-брамсель	16a	грот-брамсель II	26	бізань
9	фок-бом-брамсель I	16b	грот-стаксель II	27	бізань-вітрило
10	грот-бом-брам-стаксель I	17	грот II		
10a	грот-брам-стаксель I	18	грот-марсель нижній II		

Вітрильний спорт

Олімпійські класи яхт (Барселона 1992)

Клас	Довжина	Ширина	Маса	Екіпаж	Поверхня вітрил
Лехнер (дощка з вітрилом)	3,89 м	0,63 м	18 кг	1	7,3 м ² (чоловіки) 6,8 м ² (жінки)
Європа	3,35 м	1,38 м	63 кг	1	7,4 м ²
Фін	4,51 м	1,51 м	145 кг	1	10 м ²
470	4,70 м	1,68 м	120 кг	2	13,6 м ²
Летючий голландець (FD)	6,05 м	1,70 м	165 кг	2	18,8 м ²
Торнадо (катамаран)	6,10 м	3,05 м	160 кг	2	21,8 м ²
Стар	6,92 м	1,73 м	672 кг	2	25,7 м ²
Солінг	8,20 м	1,90 м	1050 кг	3	21,7 м ²

IACC міжнародний клас Кубку Америки
довжина 22,8 м, ширина 5,5 м,
водотоннажність 16-25 т, екіпаж 16 осіб,
поверхня вітрил 220 м² (грот), 95 м² (фок), 475 м² (спінакер)

Вітрильні регати

Найдавнішими морськими регатами є регати на Кубок Америки (America's Cup), що проводяться з 1851 (перегони навколо острова Вайт виграла шхуна «Америка»). Кубок протягом 132 років незмінно належав американцям. Тепер регати проводяться на олімпійському трикутнику довжиною 24 морські милі на яхтах класу IACC. У 1983 регату виграв австралійський екіпаж на яхті «Австралія II», після чого Кубок знову повернувся до США; 1995 американці втратили Кубок, який перейшов до Нової Зеландії. Найбільшою регатою є Whitbread Round the World Race — естафетна кругосвітня регата, що проводиться з 1974.

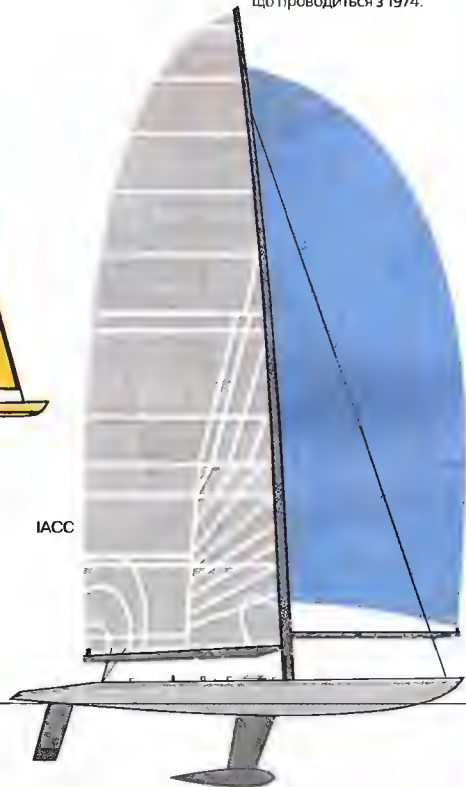
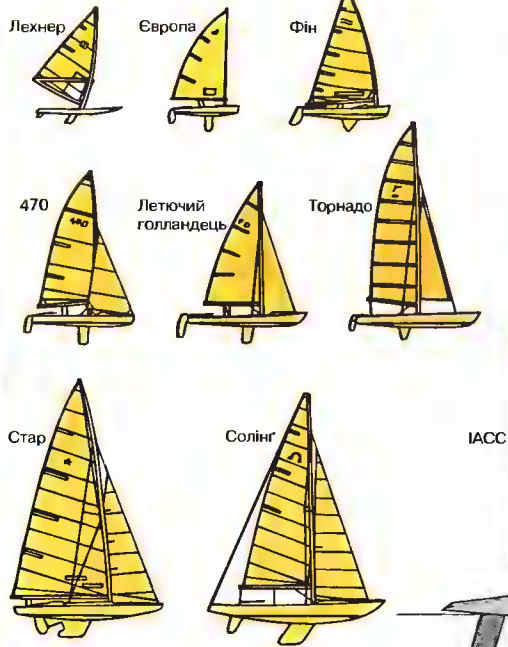

вічко, брунька на підземних бульбах: брунька, яку зрізають із рослини-прищипи і прищеплюють до рослини-підщипи.

вічний двигун (perpetuum mobile), гіпотетична машина, робота якої суперечила б законам фізики; в.д. I роду — машина, яка б виконувала роботу без споживання енергії (суперечить закону збереження енергії); в.д. II роду — машина, яка б повністю перетворювала доволішнє тепло в роботу (суперечить II закону термодинаміки).

вічнозелені рослини, рослини, яким не властива сезонна зміна листяного покриву; утворення нових і скидання старих листків відбувається поетапно (рослина ніколи не залишається без листя); до в.р. належать хвойні рослини, рослини тропічних лісів.

Вішахпатнам (Visakhapatnam), м. в Індії (Андhra-Прадеш), вел. порт на узбережжі Бенгальської зат.; міська агломерація 1 млн. мешк.; вивіз руд заліза, міді, нікелю, дрюту; корабельня; цукропереробний комбінат; унів.

Вішну, один з гол. богів індуського пантеону; утримує Всесвіт і пауючий в ньому порядок; шанований також в образі ІО втілень (аватара), найважливішими з яких є Рама і Крішна.

віяло, легкий, складаний, оздоблений предмет, який розгортається півколом, виготовляється з дерев'яних планок, слонової кістки, тканини або пір'я; призначений для обвіювання. I

влада, суспільні стосунки між двома особами, між особою і групою або між групами, які полягають в тому, що одна із сторін може на законній підставі і три який час змусувати другу сторону до виконання дій, а також володіє засобами, які гарантують контроль за цими діями

влада державна, суверенна й універсальна влада на території певної держави, задана забезпечити правовий, суспільний і економічний порядок, який має монополістичний характер, також виконує як внутрішній й зовнішній державні функції.

Владивосток, м. у Росії, адміністративний центр Приморського краю, порт на Японському ок. (у бухті Золотий Ріг); 637 тис. мешк.; ініціативний пункт Транссибірської магістралі; аеропорт; корабельня, машинобудівна, харчова (рибопереробна), легка промисловість; Далекосхідне відділення Рос. АП, 8 вузів (унів.).

Владика, укр. маляр XIV ст.; працював у Чернівцях; керівник артілі май-

стрів, що розписували храм Чесного Хреста у Лисці (поблизу Кракова) та королівську опочивальню у Васельському замку.

Владикавказ (1944-54 Дауджикау, 1931-44, 1954-90 Орджонікідзе), м. у Росії, столиця Гін. Осетії; на р. Терек; 311 тис. мешк.; поч. Грузинської Военної дороги; електротехнічна, машинобудівна, металургійна (кольорові метали), скло-робна промисловість; 4 вузи (унів.); мечеть.

Владислав II Ягайло (Wladyslaw II Jagiello), бл. 1351-1434, засновник династії Ягеллонів, вел. кн. литовський 1377-1401, пол. король з 1386, батько, зокр., Казимира III Ягеллончика; 1385 уклав з Польщею унію в Крево (підтверджена 1413 в Городлі), прийняв християнство, одружився з королевою Ядвігою і розпочав християнізацію Литви; 1410 перемг ридарів Тевтонського ордену під Грюнвальдом; розширив шляхетські привілеї.

Владислав IV Ваза (Wladyslaw IV Waza), 1545-1648, пол. король з 1632, син Сигізмунда III Вази, брат Яна II Казимира; 1610 обраний на московський престол, 1612-1617-18 провадив за нього війни, тимчасово захопивши Москву; 1632-34 знову воював з Росією (вигідний для Польщі Поляновський мир); потребує військовій допомозі козаків, пішов на поступки в церковному питанні, узаконив православну київську митрополію (1633); вживав заходів для створення військового флоту.

Влизько Олекса Федорович, 1908-34; укр. письменник; близький до футуристів; належав до літературних організацій Молодняк, ВУСПП; збірник поезій: *Книга балад, Рейс, П'ятий корабель, Мій друг Дон Жуан*; пошуки нових форм і тем у поезії; заарештований НКВС 1934 і розстріляний.

Влтава (Vltava), р. в Чехії, найдовша (ліва) притока Лаби; довж. 446 км; витoki у Шумаві; судноплавна у нижній течії; водосховища та гідроелектростанції; на В. лежить Прага.

Вльора (Vlora), м. і порт в Албанії, на узбережжі Адріатичного м.; 74 тис. мешк.; легка, харчова, хім., цементна промисловість; пором до Бридзізі (Італія); музей проголошення незалежності 1912.

Внутрішнє Японське море (Сето-Найкай), частина Тихого ок., між о-вами Гонсю, Кюсю і Сікоку; 18 тис. км²; гл. до 241 м; важливий морський шлях; порти: Осака, Кобе, Гіросіма, Кітакюсю, Симоносекі.



Віяло

Внутрішні Низовини, територія низ. і плоскогір'їв у США, між Великими Рівнинами та Аппалачами, на вис. від 100 м на пд. до 400 м на пн.: 800 тис. км²; охоплює гори Уошито і плато Озарк, на пн. район Великих Оз.; гол. р. Міссісіпі; вирощування зернових, бавовни; тваринництво: видобуток нафтового вугілля, нафти, руд заліза, цинку, свинцю, міді; гол. м.: Чикаго, Детройт, Сент-Луїс.

Во (Vaud), кантон у Шв.-Цх. Швейцарії; 3,2 тис. км², 598 тис. мшк.; адміністративний центр Лозанна; офіційна мова фр.; височинно-гористий; оз.: Женецьке, Невшательське; гол. у крайній регіон вирощування винограду; туристично-рекреаційні центри: Лозанна, Вевер, Монте.

Вовк Андрій, 1882-?, ген. хорунжий Армії УНР, 1917 організатор укр. підрозділів на румунському фронті, учасник 1 Зимового походу, 1920 командував 4 Стрільцької кийської див.; 1921-22 військовий міністр еміграційного уряду; 1925 перший гол. Укр. Военно-Історичного Товариства; на еміграції у Німеччині.

Вовк Федір Кіндратович (Волков Хведір), 1847-1918, антрополог, етнограф, археолог; учасник кийської Громади; 1879-1905 на еміграції у Франції; 1905 після повернення у Петербурзькому, Кийському унів.; дійсний чл. ІТШ, Рос. Географічного товариства в Петербурзі, Історичного, Антропологічного товариств у Парижі; понад 200 наукових праць; *Етнографічні особливості укр. народу*, *Студії з укр. етнографії та антропології*.

вовк, хижий ссавець з родини вовчаків, заселяє ліси, степи і тундри Сиралії та Пн. Америки; довж. тіла 1-1,3 м (часом бл. 1,6 м), вис. у холці бл. 85 см, довж. хвоста бл. 50 см; полве ночні пер. на копінцях, кочовий спосіб життя, зимою утворює зграї, очоловані ватажком; об'єкт полювання, близький до винищення. 1

вовкулака (вовкулі), за демонологічними уявленнями українці людина, яка набула вовчої подобі добровільно або через насильницькі чари. Перевертень-жертва жив у лісових хащах або норі, вив по-вовчому, карався своїм становищем і зберігав людську сутність; в. за діла власної вигоди ставав чарівник, який у звірячій подобі вночі ганяв стада, чинив зло, вдень знову ставав людиною; за народним повір'ям. перетворити людину у в. можна за допомогою

примовок, заклять, накидання звірячої шкури.

вовна, натуральне волокно, отримане з волосяного покриву овець, ангорських і кашмірських кіз, ангорських кролів, верблюдів та ін. тварин; в. переробляється на пряжу, застосовується у в-ві тканин для одягу, трикотажу, повсті, килимів тощо.

вовча лапа → купальниця.

Вовчанськ, м., районцент Харківської обл., 25 тис. мшк.; засноване в 1674 як козацька слобода Вовчі Води, з 1780 статус міста В., підприємства будівельних матеріалів, легкої, харчової промисловості; давній центр виготовлення кінних візків на Слобожанщині.

вовче лико, куцї родини тимелевих вис. до 1 м; поширені в Євразії; росте в тинистих лісах; квіткі рожеві, зав'язки; плоди червоні; цвіте напровесні (перед розпусканням листків); отруйна рослина; культивують декоративні різновиди; потребує охорони.

вовчі (собачі), назва родини хижих ссавців; об'єднує 35 видів, які мають добре розвинені хижі зуби (ікла) для розривання м'яса, а передусім – досконалий слух та нюх; до них належать вовк, собака, койот, лисиця, песець, шакал.

вовчі ягоди → бирючина.

вовчок (капустянка), комаха з ряду прямокрилих, довж. бл. 6 см, живе під землею; шкідлива, підгризає коріння рослин.

Вовчок Марко → Марко Вовчок.

вогнегасник, переносний пристрій для гасіння пожежі; містить резервуар із спеціальною речовиною (або її компонентами), яка викидається при дрі в.; розривають в.: рідинні (водні), пінні, сніжні, а також хім. та порошкові, які застосовуються, зокр., при загорянні електрообладнання і цінних предметів.

вогнетривкість, здатність матеріалів протистояти дії високих темп.

вогню храми, культові споруди, пов'язані з магдаїзмом, поширені в Ірані й на території Середньої Азії; кам'яні вежі із сліпими вікнами, окремі архітектурні форми – т.зв. вівтарі вогню, палацові храми; у санктаріях знаходились вівтарі, на яких горів *чистий і святий* вогонь.

Вогняна Земля, архіпелаг напд. краї Пд. Америки, у складі Аргентини та Чилі, відокремлений від континенту Магеллановою протою; 73,7 тис. км²; найбільший о-в В. З. (48 тис. км²); височинно-

гориста; вівчарство, розведення худоби; видобуток нафти; рибальство. **Вогези** (Vosges), гори на пн. сх. Франції; довжина 160 км; висота до 1423 м; круто уриваються біля Верхньорейнської низовини; Національний резерват Маркштейн.

вода (окис водню), Н₂O, д. поширена в природі хім. сполука; добрий розчинник – природна в. містить розчинені солі та гази (ос. морська в. і мінеральні в.); очищають в. від забруднень пер. методом дистилляції (дистильована в.) та методом іонного обміну; деякі параметри чистої в. – темп. кип., темп. переходу у твердий стан, потрібна точка – підстава для встановлення шкали темп.

вода важка (окис дейтерію), D₂O, вода, до складу якої входить ізотоп водню – дейтерій; одержують з природної води, у якій н. в. с. домішкою; використовують у ядерних реакторах як сповільнювач нейтронів (модератор).

водевіль, до XVIII ст. жартівливо-сатирична пісенька кулетної форми; популярне у XVIII і 1-й полов. XIX ст. есене не видонице в жарі комедії або фарсу із музикою, пісеньками, білетними вставками; у 2-й полов. XIX ст. шапашу на прийнятні операги.

водень, H, хім. елемент з атомним числом 1; безбарвний газ без запаху; найлегший з елементів, утворює ізотопи дейтерій і тритій; хім. досить активний; відновник; горючий, з киснем утворює вибухові суміші; у вільному стані присутній в космічному просторі (в атраках, газових туманностях тощо), на Землі – у вигляді сполук; макроелемент; якісують при хім. синтезі, у кисневодневих пальниках, як компонент різних видів пального; відкрив 1766 Кавендіш, Т

води артезіанські, ґрунтові води, які містяться між 2 шарами водонепроничних порід, перебувають під гідростатичним тиском; буріння верхнього водонепроничного шару (тобто артезіанської свердловини) спричинює самочинний вилів в. а.; часто мають вел. господарське значення (напр., в Австралії) в Україні 3 басейни в. а.: Дніпровсько-Донецький, Волинсько-Подільський та Причорноморський. 1

води ґрунтові, підземні води, які рухаються в земній корі під впливом сили тяжіння і нагромаджуються над водонепроничними шарами.

води мінеральні, підземні води, що містять розчинні мінеральні субстанції у кількості менше, ніж 1 г/л; соляні, вуг-

лекислі, залізисті, радонові (містять малу к-ть радіоактивних елементів); в. м. застосовуються з метою лікування (в. м. лікувальні) та зі споживчою метою (в. м. столові); в Україні бл. 500 джерел (Нафтуся, Свалява, Поляна Квасова, Хмільник, Миронівка, Миргород).

води підґрунтові (води приповерхневі), ґрунтові води, що містяться д. близько під поверхнею землі або майже доходять до неї (на болотах, торфовищах, мочарах); забруднені.

води підземні, води, що містяться у порох і щілинах гірських порід земної кори; утворюються пер. внаслід інфільтрації атмосферних опадів та поверхневих вод, а також із надр Землі.

води термальні, підземні води, темп. яких понад 20°C або вище за середньорічну темп. певного району; утворюють джерела (термальні), беруть також із термальних свердловин; інколи використовують із метою обігріву.

водне поло, командна спортивна гра, відбувається у басейні (пл. не менше 180 см²) між 2 командами (по 7 спортсменів разом із вору гарем у кожній); переможі приносить перевага у к-ті набраних очок (голів); час гри 4х5 кв. Т (с.254)

водний каскад (гідровул), комплекс водних споруд, який створює можливість повного використання енергії піднятої води; до в.к. входять: гребля, шлюз, гідроелектростанція та водозабірні споруди.

Водний шлях Святого Лаврентія, гол. водний шлях із США до Канади; довж. 3769 км; пов'язує Великі Озера із Атлантичним ок. через р. Св. Лаврентія; прохідний для океанських кораблів; гол. порти: Порт-Картре, Монреаль, Торонто (Канада), Дулут, Чикаго, Детройт, Клівленд (США).

водні нарти, вид спорту, який полягає у пересуванні по воді на 1 чи 2 лижах за допомогою буксирного катера; розігруються змагання із фігурного катання, стрибків і слалому. 1 (с.254)

водні організми → гідробіоти.

водно-моторний спорт, технічний вид спорту, змагання на суднах і моторних яхтах, які розігруються у морських та континентальних водах.

вододіл (розділ стоку вод), лінія, що розмежує простори водозбору різних річковими системами.

водолаз, особа, яка виконує певну роботу під поверхнею води; в. одягається у спеціальний скафандр з важкими апаратами, оснащений кисневим апаратом (аквалангом). 1

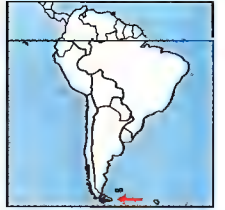

Вогняна Земля

Водень
атомна маса 1,00794;
густина 8,99 · 10⁻⁵ г/см³;
темп. пл. -259,14°C;
темп. кип. -252,87°C

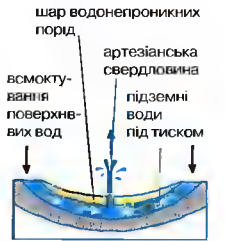

Артезіанські води

Після буріння свердловини настає самочинний вилів вод під тиском на поверхню землі



Водолаз
Спорядження водолаза



Вовк

Водне поло

- Олімпійські чемпіони від 1920**
- 1920 Велика Британія
 - 1924 Франція
 - 1928 Німеччина
 - 1932 Угорщина
 - 1936 Угорщина
 - 1948 Італія
 - 1952 Угорщина
 - 1956 Угорщина
 - 1960 Італія
 - 1964 Угорщина
 - 1968 Югославія
 - 1972 СРСР
 - 1976 Угорщина
 - 1980 СРСР
 - 1984 Югославія
 - 1988 Югославія
 - 1992 Італія
 - 1996 Іспанія
 - 2000 Угорщина



Клоп-водомірка

Водні нарти

Трамплін, слаломна траса і спорядження

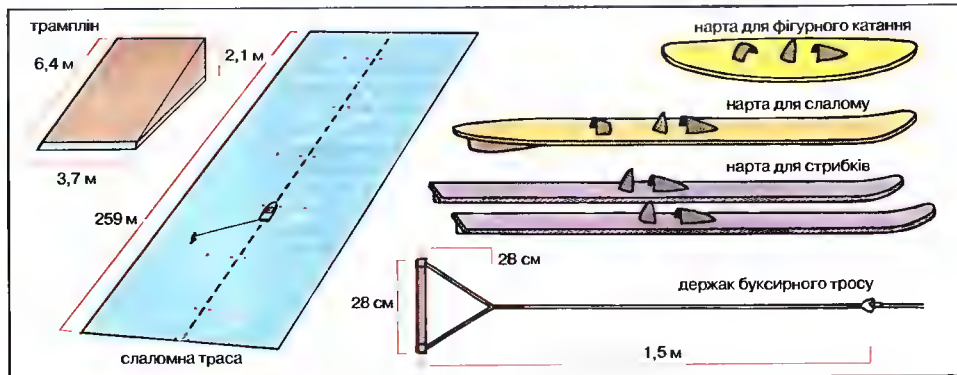

водомір (лімніграф), прилад для визначення рівня води у водоймі. паровому котлі; діє за принципом сполучених посудин.

водомірки, родина комах; зараховані до блощиць (напівтвердокрилих); бл. 450 видів з сильно видовженими ногами II та III пари; бігають по поверхні води, полюючи на ін. комах. I

водорості, автотрофні, дроб'янки, багатоклітинні та колоніальні спорові рослини: понад 20 тис. видів; живуть у морській та прісній воді, вологих місцях; належать до відділів: синьо-зелені, пірофітові, золотисті, діатомові, жовто-зелені, бурі, червоні, криptomonадові, евгленові, хлоромонадів, зелені та харові в.; утворюють рослинний планктон; наука про в. – фікологія (альгологія). I

водоспад, вертикальний спад води з високим і стрімким річковим пороги.

водосховище, водойма, утворена на водяному руслі (річці) внасл. перегородження його греблею (проточне в.) або дамбою (акумулююче в. – приймає надлишок води, запобігаючи повені, і віддає її в засушливу пору); накопичену у в. воду часто використовують для роботи гідроелектростанцій; в Україні найбільші в. на Дніпрі.

водотоннажність судна, маса в тоннах звантаженого судна, яка дорівнює масі води, витісненої зануреною частиною його корпусу.

водяна курка, птах, що заселяє зарості та стоячі води цілого світу; довж. 28-32 см; дзьоб і чоло червоні; охороняється.

водяний горіх, одніорічна водна рослина, поширена в Європі; стебло закінчується розеткою плаваючих листів; квіт-

ки білі, плід – вел. горіх з 4 шипами; їстівний; потребує охорони.

водяний знак (філігрань), видимий на світлі, безбарвний, тривкий візерунок орнаментів, предметів, букв; в з. охороняє від підробки цінні папери (в т.ч. банкноти) або застосовується як прикраса.

водянка, вічнозелений кущ вис. до 50см; росте на торфовищах, в соснових лісах (Зх. Полісся, Карпати); листки зимостійкі, шкірясті; плід – чорна ягода, їстівна. I

воєвода: 1) воєначальник на слов'янських землях; на Русі відомі з Х ст. спершу як керівники варязьких дружин, згодом як командувачі княжими військами; у зх. руських князівствах іноді були управителями певних територій; 2) у давній Польщі до XIV ст. найвища посада в державі (палатин), заступник правителя в командванні військом і судочинстві, чл. сенату; з XIV ст. у Польщі та Вел. князівстві Литовському найвищий земський урядовець, командувач посполитого рушення у воєводстві; у Варшавському князівстві і Кор. Пол. 1815-32 номінальний титул; у Польщі 1921-39, 1944-50 і з 1975 керівник державної адміністрації у воєводстві; 3) представник царського уряду в місцевому управлінні Росії в XVI-XVIII ст.

Воєводина (Войводина, Vojvodina), округ та історична обл. Югославії, в Сербії, у межиріччі Сави, Дунаю і Тиси; 21,5 тис. км², 2 млн. мшк., пер. серби та угорці; адміністративний центр – Нови Сад; гол. сільськогосподарський регіон Югославії; вирощування зернових, цукрової буряків, соянишника, фруктових дерев; пиваринництво. У IX-X ст.

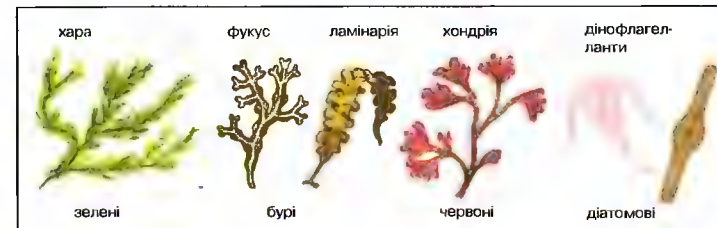

увійшла до складу Угорщини; з XV ст. – сербські поселення; з XVII-XVIII ст. – культурний та релігійний центр сербів; з 1918 – у Кор. СХС (з 1929 Югославії); 1946-90 – автономний округ в Сербії.

воєнний комунізм, система політичних, економічних та ідеологічних заходів рос. більшовиків 1918-21 з метою швидкого революційного переходу до соціалізму та комунізму; в Україні здійснювався з 1919; в економіці: тотальна націоналізація, продрозкладка на селі, заміна вільної торгівлі централізованим розподілом, зрівнялівка в оплаті праці, фактична ліквідація грошового обігу; в політичному житті: єди. диктатура пролетаріату (фактично більшовицької верхівки); в ідеології: припинення комунізму, злищення культи урних надбавк, минулого; призив до розливу економіки, масових повстань (М. Григор'єва, Антоновичина, махновщина) та заворушень; з ініціативи В. І. Леніна 1921 замінений новою економічною політикою.

Вознесінськ (до 1795 Соколи), м. у Миколаївській обл., 45 тис. мшк.; засноване в 1795 на місці запорозького зимівника; підприємства машинобудівної, легкої, харчової промисловості.

Вознесінський Андрій Андрійович, нар. 1881, рос. поет; інтелектуальна лірика про суспільні та моральні проблеми сучасності (*Ангісвітлі, Тінь звука*).

Вознесіння острів, вулканічний о-в у Атлантичному окс.; входить до складу о-ва Св. Єлени; 88 км², бл. 1 тис. мшк.; метеорологічна станція супутникового шіпину; амер. супутникова обсерваторія. К

Вознесіння, за християнською теологією повернення Ісуса Христа на небо після Воскресіння; означає участь улюбленого Ісуса, разом з Його людством, в силі і владі самого Бога; через Н. Ісус відкрив, що є Владикою Всесвіту та дійсністю, а це створіння й історія людини досягли в Ньому трансцендентного завершення.

Водорості

Одноклітинні водорості, напр., золотисті і діатомові водорості, вільно плавають в морях і прісних водоймах; багатоклітинні найчастіше прикріплені до субстрату



Водянка чорна

воєний, судовий урядовець у Польщі, Вел. князівстві Литовському та Україні (до XIX ст.); в Україні в. були при Генеральному суді (генеральний в.), полково, сотенних та ін. судах; в підтримували контакт із сторонами, стверджував злочин або порушення на місці, провадив виконання цивільних вироків та доглядав за порядком під час процесу.

Возницький Борис Григорович, нар. 1926, укр. дослідник і збирач творів мистецтва; дир. Львівської галереї мистецтв, чл. комітету Всесвітньої Ради музеїв; засновник музеїв у Олеському замку, І. Федорова, М. Шашкевича, П'ятичанська вежа, майстерня Шинкеви, *Руськи Дністрові*; наукові праці *Олеський замок. Майстер Пінзель*; Шевченківська премія 1990.

Возняк Михайло, 1881-1954, літературознавець, проф. Львівського унів. з 1939, дійсний чл. ВУАН (згодом АН УРСР) з 1929; друкуватися почав з 1902; автор багатьох праць з історії укр. літератури, зокр., про творчість М. Шашкевича, Г. Квітка-Основ'яненка, Т. Шевченка, І. Франка, з історії давньої укр. літератури, мови і театру, міжслов'янських культурних взаємин; *Про світлі змагання галицьких українців 19 в., Початки укр. комедії. Історія укр. літератури* 3 т., *Як пробудилося укр. народне життя в Галичці за Австрії*.

Возняк Тарас Степанович, нар. 1957, укр. культуролог і філософ; культурологічна есеїстика; ред. незалежного культурологічного журналу *І*; переклади творів М. Райдегера, М. Шелера, Г.І. Гадамера, Г. Марселя; *Тексти та переклади*.

Воїнь, X-XIII древньоруське місто на Дніпрі; залишки дитинця з дерев'яними стінами, валом і ровом, житловими, господарськими спорудами; затоплено водами Кременчуцького водосховища.

Войнаровський Андрій, ?-1740, укр. державний діяч; небіж І. Мазепа, со-

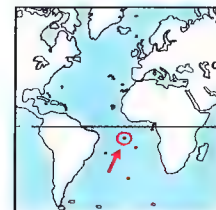

Острів Вознесіння

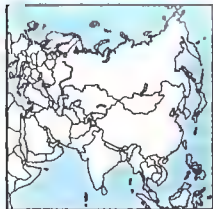

Волга

Волейбол

Олімпійські чемпіони

Чоловіки	
1964	СРСР
1968	СРСР
1972	Японія
1976	Польща
1980	СРСР
1984	США
1988	США
1992	Бразилія
1996	Голландія
2000	Югославія
Жінки	
1964	Японія
1968	СРСР
1972	СРСР
1976	Японія
1980	СРСР
1984	Китай
1988	СРСР
1992	Куба
1996	Куба
2000	Куба

ратник і однодумець, гетьмана та П. Орлика; дипломатичні місії до Османської Імперії, Криму, зх. Європ. держав із пропозиціями про сильні військові дії з укр. політичною еміграцією: 1716 заарештований у Гамбурзі та екстрадований у Росію; засланний до Якутська; героїчні накази творів, зокр., поеми К. Рильського.

Войтецький Артур Йосипович, 1928-93, укр. кінорежисер; фільми *Тронка*, *Історія одного кохання*, *Твердої прославилося сім людських*, *Вспомни, прости нас*, *Гришини*.

вокабула, 1) зигломорфне слово словникової статті; 2) ключове словотексту повідомлення у пошуківих.

Волга, найдовша р. Європи, в Росії; довж. 3530 км, басейн 1360 тис. км²; витoki на Уралі; протікає через лісову, лісостепову, степову та найвищу степну зони; впадає у Каспійське м., утворює дельту; понад 200 приток (гол. Кама й Ока); каскад із 8 гідроелектростанцій та водозховищ; сполучена з Балтійським (Волго-Балтійський водний шлях), Білим (Двінська система і Біломоро-Балтійський канал), Азовським і Чорним (судноплавний канал Волга-Дон) м. та р. Москва; регулярне судноплавство на довж. 3256 км; гол. м. на В.: Тверь, Ярославль, Нижній Новгород, Казань, Самара, Волгоград, в дельті – Астрахань, К.

Волго-Балтійський водний шлях (у минулому Марїнська водна система), у Росії, пов'язує Волгу із Балтійським м., а через Біломоро-Балтійський канал із Білим м.; довж. 1100 км.

Волгоград (1925-61 Сталінград), обл. центр у Росії, порт на р. Волга; 1 млн. мшк.; поч. Волго-Донського судно-

плавного каналу; залізничний вузол, аеропорт; машинобудівна, металургійна, деревообробна, нафтохім., деревообробна, легка, харчова промисловість; 7 вузів. Заснований 1589; від 2-ї полов. XIX ст. промисловий осередок; XII 1942 – II 1943 центр Сталінградської битви.

Во-ле-Вікоят (Vaux-le-Vicomte), палацово-парковий ансамбль у Франції, 5 км від Мелона; бароковий палац (XVII ст.) у геометричному парку (XVII ст., А. Ленотр).

волейбол, командна спортивна гра між 2 командами по 6 спортсменів; полягає у відбиванні м'яча руками над сіткою так, щоб він упав на поле суперника; гра триває до 3 виграних партій у вирішальній партії – тай-брек, 1 Т

Волинська земля (Волинь), історико-географічна обл. у пн.-зх. частині України в басейні Прип'яті та верхів'ях Зх. Бугу; назва походить від городища Волинь б. Володимира-Волинського (згадується під 1018); VII-X ст. населяли племена дулібів, бужан і волинян; відомі центри: Буськ, Луцьк, Червень, Белз, Берестя, Дорогобич, Пересопниця, Холм, Кременець; X ст. територія Володимиро-Волинського, XI ст. Галицько-Волинського князівств, XIV ст. у складі Литви, згодом Польщі (Волинське воєводство); наприкінці XVIII ст. значна частина приєднана до Рос. імперії; 1921 за умовами Ризького мирного договору сх. частина увійшла до УСРР, а зх. – до Польщі; IX 1939 приєднана до УРСР.

Волинська тривога 1789. події на Правобережній Україні та Волині, інспіровані угрупованням К. Брацницького відданим гетьманським реформ у Речі Пос-

политій; під приводом загрози нового гайдамацького повстання запроваджено військовий стан, ув'язнено тисячі укр. селян, міщан, священиків, кілька десят страчено; сприяла посиленню антипол. настроїв.

Волинсько-Подільська височина, в Україні; вис. до 471 м (Погори); глибокі долини рік (найглибший яр Дністра); чорноземні ґрунти; вирощування пшениці, пшавки, пшавки, пшавки, пшавки; видобування кам'яного вугілля; гол. м. Львів.

Волинь, історична обл. України у басейні під. приток Прип'яті та верхів'ях Зх. Бугу. Назва від м. Волині (біля сучасного м. Городка Волинської обл.). У VII IX ст. В. населяли сх.-слов'янські племена: дуліби, бужани, волиняни, з кінця X ст. у складі Київської Русі, 988 кн. Володимир Святославич віддав її в уділ синові Всеволоду, з XII ст. – самостійне Володимиро-Волинське князівство; 1199, після приєднання Галицького князівства, увійшла до складу Галицько-Волинського князівства; у 2-й полов. XIV ст. зх. частина В. відійшла до Польщі, після Люблінської унії 1569 ост. В. утворили Волинське воєводство Речі Посполитої. Після поділів Польщі В. відійшла до Рос. імперії, час гина Волинської губернії (центр у Житомирі); у XIX ст. зберігалися сильні пол. впливи, вел. землеволодіння, з 60-х сильна русифікація, переслідування римо- і греко-католиків; під час I Світової війни значні руйнування, демографічні втрати: 1917-20 терен боїв Армії УНР та ін. укр. військових підрозділів із більшовицькими та пол. військами; у 1921 рсід волинської групи Ю. Тютюнника; ан Ризьким мирним договором сх. частина В. відійшла до УСРР, зх. до Польщі; у пол. частині спроби проукр. реформ Г. Юзевського; 1939 Зх. В. приєднана до УРСР; у роки II Світової війни кривавий пол.-укр. конфлікт, неспростований німцями пол. підпільної адміністрації злишити В. у складі Польщі, а укр. незалежницьких формаций – не допустити цього.

Волиняни, слов'янські племена VIII X ст., проживали на зх.-укр. землях; займалися землеробством, скотарством, мисливством, рибальством, торгували з ін. племенами; задики містяться у давньоруських літописях (*Повість временних літ*) та іноземних хроніках (Баварський анналіс, X ст.).

Волков Анатолій Романович, нар. 1925, укр. учений; д-р філології, проф. Чер-

нівського унів.; праці з порівняльного літературознавства, фольклористики, перекладознавства, історії слов'янських літератур; *Ярослав Гашек*, *Драматургія К. Чапека*.

Волкова Аліна Іванівна, нар. 1930, укр. співачка (сопрано); солістка Київської філармонії; народна артистка України.

Волкович Микола Маркіянович, 1858-1928, основоположник наукової хірургії в Україні; чл. ВУАН, проф. Київського унів., засновник Київського хірургічного товариства; численні власні хірургічні методи та нові операції; описав симптом хронічного алендичиту (м'язовий симптом В.); наукові праці нім. рос. та укр. мовами про зоб, риносклерому, жовчно-кам'яну хворобу, рак гортані, проблеми травматології.

Волліс (Wallace) Альфред Рассел, 1823-1913, англ. натураліст і мандрівник; один із авторів (окрім Ч. Дарвіна) концепції еволюції на основі природного добору.

Волліс (Wallace) баронет Вільям, бл. 1270-1305, шотландський національний герой; з 1297 вождь боротьби з англійцями за незалежність Шотландії, після перших успіхів 1298 переможений; 1305 схоплений і страчений; оспіваний у баладах та поемах.

Волліс і Фугуна, заморська територія Франції в Океанії (Полінезія); окуповане о-ви Волліс, Фугуна й Алофі; 274 км², 14 тис. мшк.; адміністративний центр Мага-Уту на о-ві Увеа; вивіз копри. О-ви заселені полінезійцями, відкриті 1616 голландцями; від XIX ст. – під протекторатом Франції; сучасний статус – від 1961.

воло, розширення стравоходу у багатьох птахів; служить для накопичення корму, виконує функції його подрібнення і початкового травлення; особливо вел. у зернодних; утолтив в період годування ітаненят виділяє т. зв. пташине молочко.

Волубуєв Михайло Симонович, 1903-72, укр. економіст; чл. КП(б)У з 1920; 1928 опублікував статтю *До проблеми укр. економіки*, в якій обґрунтував ідею економічного суверенітету УСРР; стаття була засуджена більшовицьким керівництвом як прояв націоналістичного ухилу (волобуєвщина); 1933 заарештований і засуджений на 5 років таборів; під час рад.-нім. війни був рад. розвідником у нім. тилу; після війни на викладацькій роботі.

вологість, величина, яка визначає вміст води (або водяної пари) в твердій або

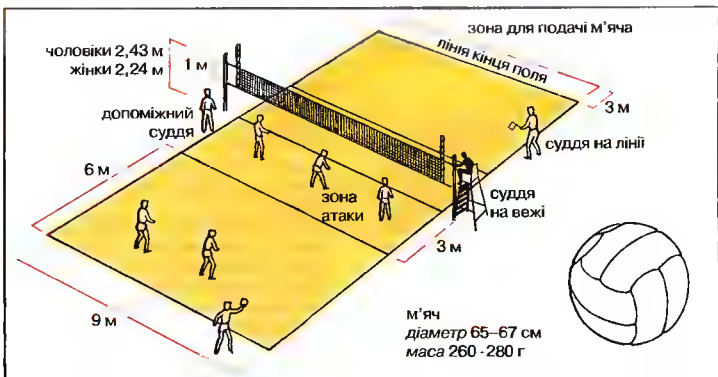

Волейбол

Поле з розташуванням однієї з команд та м'яч

галофільні речовини; пер. широким т. ся через співвідношення маси води та маси сухого матеріалу або співвідношенням об'єму водної фази та об'єму газу, в якому вона міститься; в. повітря є найважливішим чинником, що впливає на погоду та клімат.

вологолюбні рослини → гідрофіліт.

Володар Ростиславич, ?-1124, переміський кн. з 1092; разом із братами Рюриком та Васильком бл. 1085 зацрп пився в Галичині; в бою під Перемислем 1099 розгромив угорців; успішно воював з Давидом Ігоревичем волинським та Святополком Ізяславичем київським.

Володимир Василькович, ?-1288, володимирський кн. з 1269, син Василька Романовича; відомий як *книжник і філософ вел.*; воював з Литвою (70 ті XIII ст.); під тиском Золотої Орди участь у походах на Польщу 1280 і 1287; опіка над Маазовецьким князівством; противник протатарської політики Лева Даниловича; перед смертю передав князівство Мстиславу Даниловичу.

Володимир Всеволодович (Мономах), 1053-1125, кн. чернігівський (1078-94), переяславський (1094-1113), вел. кн. київський з 1113, син Всеволода Ярославича та Марії, дочки візантійського імператора Константина Мономаха (звідси його прізвисько), батько Мстислава Вел.; ініціатор з'їзду князів у Любечі 1097; організував спільні



Володимир Великий
Пам'ятник
на Володимирській гірці
у Києві

походи князів проти половців (1103, 1107, 1111) і відкинув їх від кордонів Русі; запрошений на князювання або князів під час повстання 1113, видав закон, що полегшили становище міських жителів; відновив єдність держави; автор *Поучення* своїм дітям.

Володимир Ольгердович, ?-1398, перший київський кн. з династії Гедиміновичів (1362-93/94); залякав від татарського хана І чеканив монети з татарською печаткою; витягнув з Києва Вігвотом, якого не признав своїм зверхником.

Володимир Святославич (Великий), ?-1015, київський кн. від 978, син Святослава Ігоревича, батько, зокр., Ярослава Мудрого, православний св.; прийшов до влади в результаті війни з братом Ярополком; завершив об'єднання східнослов'янських земель в єдиній державі, приєднав землі волинян, білорусів, в'ятчів, радимичів; позбавив владу племенну знать і замінив її своїми синами-посадниками; спочатку намагався реформувати язичництво, 988 прийняв християнство з Візантії та запровадив його як державну релігію на Русі; укріпив кордони держави, будував м.-фортеці; зміцнив міжнародні зв'язки Русі, зокр., з Візантією, Болгарією, Польщею, західноєвроп. країнами; за його князювання на Русі почали відкривати школи. І

Володимир-Волинський, м. у Волинській обл., район центр, на р. Лузі (притока Зх. Бугу); 41 тис. мешк.; підприємства харчової, швейної, меблевої промисловості; залізничний вузол; музей; залишки міських валів (X-XIV ст.), пам'ятка давньоруської архітектури: Успенський собор (1160), Васильєвська церква XIII-XIV ст., храми XVIII ст. Вперше згадується у літописі 988 як фортеця Володимир, з 1199 столиця Галицько-Волинського князівства; у XII-XIII ст. центр торгівлі Русі зі Зх. Європою, осередок давньоукр. писемності, де укладений *Галицько-Волинський літопис*; з 1795 у складі Рос. імперії, перейменований на В.-В.; у 1918 місце постою укр. Сірої дивізії; 1919-39 у складі Польщі, з 1939 в УРСР.

Володимирів пантеон, спроба Володимира Великого на поч. князювання (бл. 980) створити єдину державну релігію та звести заг. і племінних богів до одного пантеону, поставивши на узгір'ї перед княжим теремом у Берестові ідоли (божища). Гол. у пантеоні Перун, за ним – Хорс, відтак Дажбог, Стрибог та,

ймовірно, 2 жіночі постаті: Симаргл і Мокощ; існування цього політеїстичного пантеону короткотривале, в загальноприйнятту систему державної релігії не перейшло; 988 замінений християнством.

Володимирко Володаревич 1104-52, галицький кн., син кн. Володара Ростиславича; з 1124 звенигородський кн.; у 1144 після боротьби з удільними кн. та боярами об'єднав Звенигородське, Галицьке, Черемиське, Теревольське князівства в Галицьке князівство з центром у Галичі та урядники новствання недоволених притисками городян Галича; з 1149 підтримував кн. Юрія Долгорукого у боротьбі проти київського кн. Ізяслава Мстиславича; воював проти сусідніх пол. та угорських феодалів; у боротьбі з городами справився на лемське боярство.

Володимиро-Волинське князівство, давньоруське князівство, що займало територію по р. Буг і правих притоках Прип'яті; утворилося на землі волинян; з X ст. входило до Київської Русі; центр – м. Володимир (теп. м. Володимир-Волинський); як самостійне виділилося в I-й полов. XII ст.; найбільша могутність: м. Романа Мстиславича, який 1199 об'єднав В.-В. к. з Галицьким князівством у єдине Галицько-Волинське князівство.

Володимирський собор (собор св. Володимира) у Києві, збудований у псевдовізантійському стилі в 1862-82 за проектом І. Штрота та П. Старро, доопрацьований О. Беретті; художні розписи інтер'єру: В. Васнецов, М. Нестеров, М. Врубель, В. Замайрайтло, С. Косенко, М. Пимоненко під керівництвом А. Прахова; вис. до хреста гол. купола 40 м; теп. кафедральний собор Укр. Православної Церкви (Київський Патрархат).

Володось Микола Леонтійович, нар. 1884, укр. хірург, проф. Харківського унів.; 1907 вперше застосував для лікування висирми грудної частини ворти відділення внутрішньопросвітне автономне самофіксуюче синтетичне епидуротезування із зигзагоподібною циліндричною пружиною.

Волокитне (Волокитине), с. Путивльського району Сумської обл., на р. Клевені (притока Сейму, басейн Дніпра) та її притоці Есмані; бл. 1 тис. мешк.; з XIX ст. відома фабрика порцелянових виробів; Золоті ворота (поч. XIX ст.) у парку (1829-30). Перша згадка 1684.

волокнисті рослини, промислові, служать для отримання рослинного волокна; найбільше значення мають бавовник (бл. 60% всіх прядявних волокон), льон, конопля, джут, кенаф, рамі.

волосоголовець лодський, паразитулючий нематоїд; довж. тіла до 35 мм; живе у кишківнику (личинки в м'язах) людини, свині, гризунів та ін. тварин; викликає захворювання – трихоцефалоз.

волосся, ниткоподібні рогові утворення епідермісу ссавців; складається із заглибленого у шкіру корінця, верхню частину якого утворює цибулина в., та з волосного стержня, що росте зі шкіри; виділення сальних залоз, що містяться в корінці, змащують в. жиром. І **Волосся Вероніки**, сузір'я пн. неба, в Україні видиме навесні.

волося: 1) у Київській Русі певна територія, підпорядкована єдиній владі (кн., монастиря тощо); 2) у Вел. князівстві Литовському складова частина повіту, інколи тождна повітові; 3) форма територіальної громади в Україні XIV-XVI ст.; 4) у Росії – найнижча адміністративно-територіальна одиниця в сільських місцевостях; з 1861 одиниця станового селянського самоврядування; зберігалася в Україні як самоврядна одиниця до адміністративної реформи 1924-25, в Росії до 1928-30.

Волооське князівство (Волощина), історична держава, теп. у кордонах Румунії; утворилося в XIV ст.; з XV ст. під зверхністю Туреччини; від поч. XIX ст. зростає вплив Росії; 1861 А.І. Куза, який правив з 1859 у В. к. і Молдавсь-

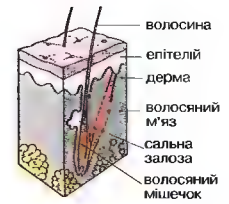

Волосся
Переріз шкіри
та волосини людини

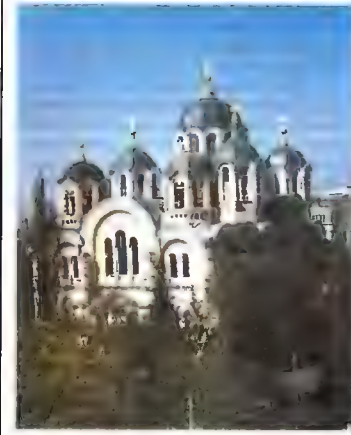

Володимирський собор у Києві

кому князівстві, проголосив їх об'єднання в Румунію.

волоське право (jus valachicum), зичаєве, письмово не зафіксоване молдавське (волоське) право (не мало національних рис, назва за територію поширення); сформалося у XIV-XV ст.; поширювалося на вільних селян, які перебували у взаємозалежних стосунках із феодалом; побутувало пер. у гірських районах Галичини, на Лемківщині, Закарпатті, серед романських народів Балканського півост.; у внутрішніх стосунках укр. населення використовувало зичаєве руське право.

Волох Петро, 1699-1768, укр. золотар; працював у Києво-Печерській Лаврі; срібні царські врата до іконостаса Софійського собору у Києві з багатим рослинним орнаментом (не збереглися).

волочіння, спосіб пластичної обробки (холодної або гарячої) металів для виготовлення дроту чи труб; полягає в протягуванні заготовки (напр., прута при в. дроту) через відповідний отвір; машина для в. – волочильний верстат.

волочна поміра, обмір та переділ землі у великокняжих, а згодом у приватних мастках Вел. князівства Литовського, проведені за *Уставою на волоки* 1557.

Волошин Августин, 1874-1945, укр. політичний і культурний діяч Закарпаття, греко-католицький священник; засновник і керівник Християнсько-народної партії (1922-39); 1938-39 прем'єр-міністр Карпатської України, 15 III 1939 обраний її президентом; після окупації краю Угорщиною емігрував; 1945 заарештований рад. спецслужбами, страчений.

Волошин Максиміліан Олександрович (пс. М.О. Кирієнка-Волошина), 1877-1932, рос. поет і маляр укр. походження; жив у Києві, представник символізму й акмеїзму; в поезії та малюванні відобразив історію та природу Криму; статті з питань культури, літератури, збірки *Іверія*, *Демони глухоніми*, *Вірші*.

Волошин Микола Григорович, нар. 1941, укр. режисер; Донецький обл. рос. драматичний театр; постановки *Брехня*, *Віщі сніги Прометейя*, *Маруся Чурай*.

волошка (благавт), трав'яниста рослина, поширена пер. у пн. півкулі; суцвіття вел., різнобарвні, зібрані в кошички; в. синя – польовий бур'ян, лікарська рослина. I

знавства Львівської політехніки, де створив дендрологічний музей (гербарій) із переданий Природничому музею у Відні. Краківській АН, Львівському унів.; праці про флору Карпат; встановив флористичну межу між Сх. і Зх. Карпатами; 1868 чл.-засновник укр. студентського товариства Січ (Відень).

Волощина (Волоська земля), назва Молдавського князівства (іноді також Валахія) у староукр. письмових джерелах та мовній практиці середньовіччя.

волюхи, жерці давньоруської язичницької релігії; перша згадка під 912 у зв'язку із провіщенням смерті кн. Олега; провідники народних повстань 1024, 1068 та ін.; зазнали brutальних переслідувань з боку держави у зв'язку із поширенням християнства.

Вольво (Volvo Aktiebolaget), шведська компанія, що випускає легкові та вантажні автомобілі, авто- і авіадвигуни, сільськогосподарську, лісову і побутову техніку; заснована 1926 у Гетеборзі; після злиття у 1993 з компанією Рено – Renault Volvo-Automotive; репутація виробника престижних, надійних і безпечних автомобілів.

Вольності Війська Запорозького, назва території останньої Запорозької Січі (Нової Січі) 1734-75; цілком або частково охоплювали сучасні Дніпропетровську, Запорізьку, Луганську, Херсонську, Миколаївську, Кіровоградську, Донецьку обл.

Вольт (В), одиниця електричної напруги в системі СІ; 1 В = 1 Вт / А.

Вольтга (Volta) Алессандро, 1745-1827, іт. фізик і фізіолог; винайшов перше хім. джерело постійного електричного струму (вольтга стовп), ряд електричних приладів (конденсатор, електрофор, електроскоп); відкрив явище взаємної електризації різновидних металів при їх контакті; 1776 виявив і дослідив газ метан.

Вольтга, р. в Буркіна-Фасо й Гані; довж. 1600 км, басейн 394 тис. км²; впадає у Гвінейську зат., утворюючи дельту; сильні коливання рівня води; в нижній течії водосховище В. (8, 5 тис. км²) і електростанція Аюосомбо (900 МВт).

Вольтер (Voltaire, пс., утворений від справжнього імені Франсуа Марі Аруе), 1694-1778, фр. філософ-просвітитель, письменник та історик; усебічна творчість, сповнена ідеями раціоналізму, віротерпимості й гуманізму; була скерована проти релігійного фанатизму та порушення прав людини; філософські повісті (*Кандід*, або *Оптимізм*), траге-

дії (*Брут*, *Танкред*), епопеї, історичні та філософські твори (*Філософські листи*, *Філософський словник*), публіцистика (*Листи про анелійців*, *Трактат про віротерпимість*).

вольтметр, прилад для вимірювання електричної напруги, прокалібрований у Вольтгах (В); включається паралельно у досліджуване коло; розрізняють в. постійної та змінної напруги.

вольфій безкоренева, найменша квіткова рослина, споріднена з ряшкотою; поширена пер. у зоні тропіків; яйцеподібні вегетативні тіла (1-1,5 мм в діаметрі) без коренів.

Вольфрам фон Ешенбах (Wolfram von Eschenbach), бл. 1170 – бл. 1220, нім. поет, мінезингер, один із найвидатніших представників середньовічної нім. поезії (*Парцифаль*).

вольфрам, W, хім. елемент з атомним числом 74; сріблясто-білий, д. твердий, гнотильний, важкий метал; хім. стійкий, вступає в реакції при д. високих темп.; присутній у мінералах (шееліт, вольфраміт); застосовують як домішку до сплавів, карбід в. – для ріжучих частин інструментів; відкритий 1781 Шніл. Т

вольфраміт, мінерал, вольфраміт-алмаз I міграніто; історично-чорний; руда вольфраму; в Україні – Укр. щит.

волюнтаризм, ічення у філософії та психології, що вважає волю особливою, надприродною силою, яка лежить в основі психіки і буття загалом.

волюта, декоративний архітектурно-скульптурний елемент у формі, схожій на літеру S, із спіралями на обох кінцях; використовувалась у іонічних капітелях або на торцях споруд у добу Ренесансу й бароко. I

Воляський отець Іван, 1857-1926, укр. церковний і громадський діяч, перший греко-католицький священник у США (з 1884 дупинськ гир Шенандоу Пенсільванія), збудував тут першу гр.-католицьку церкву; 1887 заснував тижневу газету *Америка*; 1896-98 мисіонер у Бразилії, а 1918 у Холмщині.

волювати, родина стаянців, що належать до умичних; живуть на Пд. Австралії; 3 види; довж. бл. 1,2 м, подібні до ведмедів, зуби – з постійним ростом (рослиноїдні); нічні.

Вои (Vaughan) Сара, 1924-90, амер. джазова співачка; виконувала джаз-спінг, блюзи і танцювальну музику.

Воннегут (Vonnegut) Курт, нар. 1922, амер. письменник; гротескно-фантастичні романи-притчі

Механічне піаніно, *Колиска для кішки*, *Бойня номер п'ять*, *Дай вам Боже здоров'я*, *містер Розумтер*, *Галапагос*; збірка есе *Верба не діля*; 1994 повідомив про завершення літературної кар'єри; 2001 розпочав роботу над романом *Якби Господь був живим*.

Вордсворт (Wordsworth) Вільям, 1770-1850, англ. поет; збірка *Ліричні балади* (разом із С. Т. Колриджем) – маніфест англ. романтизму, автобіографічна поема *Прелюдія*.

Воркута, м. у Росії, в Республіці Комі, 160 км на пн. від Полярного кола; 109 тис. мешк.; кінцева станція залізниці з Москви; аеропорт; гол. осередок Печорського вугільного басейну; шахти, промисловість будматеріалів; з 1943 місто, збудоване в'язнями навколишніх таборів (стоїть на палях, увігнаних у вічну мерзлоту). 1953 повстання в'язнів, придушене рад. органами безпеки.

ворський едикт, указ імператора Карла V, що карав вигнанням М. Лютера та його послідовників.

Воробітов Володимир Петрович, 1876-1937, укр. учений-медик; чл. АН УРСР, д. р. медицини, проф. Харківського унів. й медичного інституту; один з творців функціонально-динамічного методу в анатомії; наукові праці про іннервацію внутрішніх органів, метод макро-мікроскопічного дослідження анатомічного об'єкта; один з укладачів *Атласу анатомії людини* (5 т.); розробив методику бальзамування трупів, за якою опрацював труп В. Леніна.

Воробітов Микола Панасович, нар. 1941, укр. поет, літературний критик, засновник літературного угруповання *Київська школа поезії*; один з провідних авторів андеграунду 70-х; витончена лірика, насичена символічними парадоксами; чуття сучасної поезики, зацікавленість фольклором; збірки *Приєдай на дорогу мені*, *Верховний голос*, *Срібна рука*; 60 мініатюр; поетичні збірки для дітей *Зелені трав'яні зайчики*.

Воробкевич Істидор (живив пс. Данило Млана), 1836-1903, укр. композитор, письменник, диригент, педагог; 1875-1901 проф. музики Чернівецького унів.; 26 співгогор, в т.ч. *Гнат Прибудда*, *Убога Марта*, понад 400 хорів і 40 солоспівів на слова Т. Шевченка, Ю. Федьковича та власні.

ворожіння, вгадування з різних ознак майбутнього; дуже популярне в укр. старовинних звичаях і сьогодні; в. бувають оказіональні, приурочені до пев-

Вольфрам
атомна маса 183,85;
густина 19,3 г/см³;
темп. пл. 3410°C;
темп. кип. 5660°C

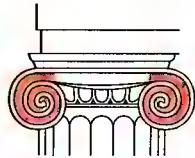

Волюта



Волюшка синя



Ворона сіра

Найважливіші натуральні воски тваринні: овечий віск (ланолін), бджолиний віск, кашалотовий спермацет;
рослинні: карнауба (з листків коперніції – пальми), канделіла (з деяких видів молочайних);
мінеральні: віск монтана (з бурого вугілля і торфу), земляні воски (викопні), напр., озокерит

ного випадку (побудови житла, народження дитини) і пов'язані з народним календарем пер. осінньо-зимового циклу: на Введення, Різдва і Великдень ворожили, яким буде наступний рік, про майбутнє подружжя – на св. Катерини (7 XII), св. Андрія (13 XII), вночі перед старим Новим Роком (13 I) – про подружжя і прощай: із в. у дівчатноч і зане свято Купала: під час в. заговорювали воду, різні предмети, які пізніше застосували для привороту, примноження добробуту, відвернення зла, використовували різноманітні заклинання, магичні дії; в. можуть бути індивідуальними та колективними, суто жіночими й суто чоловічими. Більшість в. втрапили своє магичне значення і стали веселою традиційною розвагою.

ворона, птах ряду горобцеподібних; в кількох підвидах поширений в усій Євразії та Пн. Африці; в Україні в. сіра (довж. тіла до 43 см) поширена на всій території; в. чорна (довж. тіла до 50 см) – іноді залітає. І

Воронець (Voronet), монастир у Пн.-Сх. Румунії, у Сх. Карпатах; монастирська церква св. Юрія, з фресками в інтер'єрах (XV–XVI ст.) та екстер'єрах (XVI ст.).

Вороний Георгій Феодосійович, 1868–1908, укр. математик; чл.-кор. Петербурзької АН, проф. Варшавського унів., учасник організації та проф. Новочеркаського політехнічного інституту; творець (разом із Г. Мінковським) геометричної теорії чисел; узагальнив дослідження XIX ст. у галузі алгоритму ланцюгових дробів; дослідження асимптотичних властивостей арифметичних функцій.

Вороний Марко (пс. Марко Антох), 1904–41, укр. поет, син Вороного М.; друкував у 20-х поезії у журналах *Червоний шлях*, *Любус*, *Літ. наук*. Висвис: збірка *Форвард*; від споглядальності, глибоких філософських роздумів до модерної метафорики, динамічності: поетичні твори для дітей; репресований 1936.

Вороний Микола Кіндратович, 1871–1938, укр. поет, театролог, перекладач, батько поета Марка Вороного (пс. Антох); співпраця з І. Франком; актор, режисер, викладач театральної школи; 1920–26 на еміграції в Польщі; один з перших укр. модерністів; збірки *В снігах мрії*, *Поезії*; театрознавчі дослідження *Театр і драма*; переклади з фр., японської, нім., рос., іт.; репресований 1934, розстріляний 1936.

Вороний Юрій Юрійович, 1895–1961, укр. хірург; 1929 описав імунологічну

природу відторгнення пересадженої нирки, виконав першу пересадку нирки в людини (Харків, 1933), 1949 запровадив механічне зшивання кровеносних судин.

Воронько Платон Ухиткович, 1913–88, укр. письменник мистецько-філософського напрямку; рад. воєн (командир партизанського загону); збірки віршів і мемуарна публіцистика у дусі соціалістичного реалізму, прр. з улавленням внутрішньої та зовнішньої політики рад. уряду й комуністичної партії, Рад. армії; твори для дітей (*Казка про Чу гайстра*, *Читаночка*), Шевченківська премія 1972.

Ворохта, селище Івано-Франківської обл., у верхів'ях р. Прут (притока Дунаю); 5 тис. мешк.; у складі Карпатського рекреаційного регіону (туризм, зимові види спорту); міститься на території Карпатського природного національного парку; церква Різдва (XVIII ст.). За усними переказами, заснована у XVII ст.

Ворскла, р. ліва притока Дніпра, впадає у Дніпродзержинське водосховище; довжина 464 км, площа басейну 14,7 тис. км²; на В. стоять м. Прайворон, Полтава, Кобеляки; вздовж берегів Ковпаківський лісопарк, Парасоцький ліс.

Ворхол (Warhol) Енді (Андрій Ворохла), 1930–87, амер. маляр, графік, кінопродюсер; походив із родини українців-руси́нів, емігрантів зі Словацьчини; один із гол. представників поп-арту; поєднання стилю рекламної графіки та журнальної фотографії; експериментальні фільми типу *сінема-дірект*; сю жетні фільми.

воски натуральні, органічні речовини, належать до ліпідів; мають тверду консистенцію, при нагріванні стають пластичними, при подальшому нагріванні переходять в рідкий стан; нерозчинні у воді, стійкі до впливу хім. речовин; розриваються в н. тваринного, рослинного походження та мінеральні; використовуються для в-ва свічок, сурчугу, лаків, шпаклівку, садового вару, кремів для взуття, паст для підлоги, електроізоляційних матеріалів, у фармацевтичній, косметичній, поліграфічній промисловості та як сировина для в-ва синтетичного воску. Т

воскове дерево (восковий площ), в'юнка рослина, походить із Китаю та Австралії, овальне загострене темнозелене м'ясисте листя, запахні білі або білорозові зіркоподібні квіти, зібрані

в китиці по 12–15 шт.; популярна кімнатна рослина. І

Воскресіння, у християнстві гол. Істина віри; Воскресіння Ісуса Христа Богом Отцем, повернення Ісуса до життя на третій день після смерті на хресті; В. є виконанням обітниць *Старого Заповіту*, підтверджує Істину про божественність Ісуса і є гарантією в. людей; В. є Історичною подією, задокументованою свідченнями учнів Ісуса.

Востряков Олександр Андрійович, нар. 1944, співак (лірико-драматичний тенор); соліст Київського театру опери та балету; партії: Андрій (*Мазепа*), Ісмаель (*Набуцко*), Радаме (*Аїда*).

Восмерик, в. укр. архітектури XVII–XVIII ст. 8-кутна у плані споруда, часто на 4 кутилі основі; поширена пер. у церковному будівництві.

восминоги, головоноги, довкола ротового отвору яких розміщено 8 щупалець; донні, часто глибоководні тварини; мають чорнильну залозу; до в. належать, напр., спірути, в. звичайні.

Вотергейтська справа (Watergate), політичний скандал у США, пов'язаний з виборчим 1972 у резиденції Демократичної партії у Вашингтоні (готель Вотергейт) спеціалізованих пристроїв, обладаних для добування інформації під час президентської кампанії Р. Ніксона; 1974 Р. Ніксон під тиском фактів подав у відставку, аби уникнути імпічменту.

Вотсон (Watson) Джеймс Дьюї, нар. 1928, амер. біохімік і генетик; проф. Гарвардського унів., дир. лабораторії Колд-Спрінг Гарбор; дослідник молекулярної структури ДНК, 1953 з Ф.Г.К. Кріком розробив модель просторової будови ДНК; Нобелівська премія 1962.

Вотсон (Watson) Джон, 1878–1958, амер. психолог; ініціатор біговіоризму; 1913 у статті *маніфесті Психологія, як її починає біговіорист* сформулював осн. положення цього напрямку; *біговіоризм*.

вотчина, форми феодальної земельної власності; в. можна було передавати у спадок, міняти, продавати тощо; перші відомості про квітіння в. у Київській Русі належать до X ст., боярські та монастирські – до XI–XII ст.; вотчинне право зафіксоване в *Руській правді*; в. стала певною формою феодальної землеволодіння на Русі; існувала і в Московській державі, де вже в XVII ст. близька до помістя; царським указом 1714 помістя прирівняли до в.; у Зх. Європі в. відповідала сеньйорія; різновидом в. був фільварок.

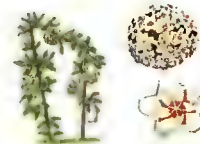

Воскове дерево



Воща людська



Вугор європейський

Вугор європейський Місце нересту вугрів у Саргасовому морі та шляхи міграції мильки

вощі, назва ряду дрібних плоских комах, що живляться кров'ю ссавців; бл. 300 видів, повторно-безкрилі; в. головна, в. платяна. І

Вояджер (Voyager), 2 амер. автоматичні космічні станції, запущені у 1977 для дослідження далеких планет Сонячної системи та їх супутників.

Врангель Петро Миколайович, 1878–1928, барон, рос. ген.; 1918–19 один з воєначальників А.І. Денікіна; з IV 1920 на чолі *Збройних Сил Півдня Росії* в Криму; розбитий Червоною армією XI 1920, емігрував.

Вранітці (Vranitzky) Франц, нар. 1937, австр. економіст; соціал-демократичний політик; з 1986 канцлер.

Вроцлав (Wroclaw), м. у Польщі, на р. Одрі; 643 тис. мешк.; найбільший економічний, культурний та науковий центр пд.-зх. частини Польщі; приладобудівна, харчова, хім. промисловість; кіностудія художніх фільмів; вел. транспортний вузол, річковий порт, аеропорт; численні вузи (зокр., унів., політехнічний інститут); театри, опера, оперета, фільармонія; музеї; фестивалі, зокр., фестиваль *Wroclawskie Festiwali*; зоологічний (заснований 1865) парк та ботанічний (1811) сад; туризм; архітектурні пам'ятки здебільшого відбудовані після знищень 1939–45; на Тумському о-ві – готичний кафедральний собор (XIII–XV ст.), храм Св. Хреста; під час II Світової війни численні концентраційні табори, зокр., в'язниця смертників (бл. 20 тис. осіб); з 1945 у складі Польщі, центр воєводства; 1948 Мжнародний конгрес *Інтелектуали – за мир*; у 80-х центр *Солідарності*.

Врубель Михайло Олександрович, 1856–1910, видатний рос. художник пол. по-





Вугрі
Переріз інфікованої сальної залози

ходження; чл. Петербурзької АМ; 1884-89 жив і працював у Києві: ропис Кирилівської церкви (стінописи *Зішестя Св. Духа, Мойсей, Христос, ікони*, в т.ч. *Богоманітр*), ескізи для розпису Володимирського собору (*Воскресіння, Оплікування у гробі; орнаменти*), реставрація купольного розпису Софійського собору; станковий живопис: (*Пан, Демон, Скорений демон, Царівна-лебідь, Дівчинка на тлі перського кілля*), акварелі, театральні декорації, графіка, поліхромна скульптура, кераміка; глибоко індивідуальний стиль.

Врублевська Валерія Василівна, нар. 1938, укр. драматург, письменниця; п'єси (*Кафедра, Візаві, Покликання*), сценарій фільму *Первоцвіт*; біографічний роман *Соломія Крушельницька*.

вруна, густий рослинний поріст з різноманітним ботанічним складом, який вкриває луку або пасовище; також молодий зеленіючий засів, напр., жита.

Всеволод Ярославич, 1030-93, кн. переяславський (1054-73), чернігівський (1073-78), вел. кн. київський 1076 і з 1078, син Ярослава Володимировича (Мудрого), батько Володимира Мономаха; 1054-72 співправитель Русі разом з братами Ізяславом і Святославом; один із укладачів *Правди Ярославичів*; заснував Видубицький монастир.

всенішня (всенішнє чування), богослужіння, яке за церковним статутом правиться цілу ніч; складається з вечірні та утрні з нериним часом, або вел. повечір'я та утрні. поміж якими належить читання з *Синаксаря, Дієнь Апостольських* і писань отців Церкви (теп. скорочених); відправляється напередодні воскресних днів (54 за рік) і вел. церковних свят (16 за рік).

Викопне вугілля
Найбільші поклади кам'яного вугілля (чорні знаки) і бурого (червоні)



Всеросійська надзвичайна комісія для боротьби з контрреволюцією і саботажем (Всеросійська чрезвычайная комиссия по борьбе с контрреволюцией и саботажем, Чека, ВЧК), 1917-22 центр. орган державної безпеки в рад. Росії; створена і керована Ф.Е. Дзержинським, відзначилася кривавими репресіями щодо противників більшовицької влади.

Всесвіт (Космос), простір з енергією та матерією, що його наповнюють: зорями, їх скупченнями – галактиками, скупченнями галактик, міжгалактичного матерію та ін. об'єктами; внаслідок досконалених приладів і методів дослідження збільшується частина В., яку можна спостерігати; згідно з космологічною теорією Вел. вибуху, бл. 15 млрд. років тому В. почав розширюватися від д. гарячого сконденсованого стану та еволюціонувати до стану сучасного.

Всесвіт, укр. журнал іноземної літератури; видає *Видавничий дім В.* у Києві; заснований 1925 у Харкові, виходив до 1934; відновлений 1958; ред., зокр., В. Блакитний, О. Полторакій, Д. Павличко; популяризує класичну та сучасну зарубіжну літературу в перекладах укр. мовою.

Всесвітня організація охорони здоров'я (ВОЗ), міжнародна міжурядова організація, спеціалізована установа ООН; займається боротьбою з особливо небезпечними хворобами, розробляє міжнародні санітарні правила; створена 1946; членами ВОЗ є 194 країни світу.

Всеукраїнська загальна організація (Заг. укр. безпартійна демократична організація), нелегальна громадсько-культурна організація, створена 1897 з ініціативи В. Антоновича та О. Кононіського; об'єднала діячів громад. чл. *Братства тарасівців* та ін.; згодом висунула також політичну програму (автономія України, федеративна республіка Росії); 1904 перетворилася на Укр. демократичну партію; діячі: Житецький, М. Лисенко, Є. Чикал, Б. Грінченко, І. Стещенко, С. Єфремов, М. Міхновський.

втілення, згідно з християнською теологією прийняття людського образу Сином Божим (друга особа Св. Трійці); в момент зачаття Ісуса від Духа Св. в Діві Марії божественна природа Сина Божого і людська природа Ісуса з'єдналися в одній особі Боголюдини, яка є водночас істинним Богом та істинною людиною.

втома, минуще, тимчасове зниження працездатності в процесі виконання роботи, супроводжується певними змінами в організмі (зниженням рівня кисню в тканинах, вичерпанням енергетичних резервів); в. є захисною реакцією організму на фіз. та психічні перевантаження.

вуалеквіст, різновид золотої риби із сильно розвиненими плавцями, пер. хвостовими.

вуаль: 1) покриття на обличчі з легкої прозорі тканини; одягають мусульманські жінки, виходячи з дому; в. із волосяної сітки називають чачван, чачван падж; 2) наліт на світлочутливому фотографічному матеріалі металічного срібла або барвників.

вугілля активоване, елементарний вуглець, аморфна пориста речовина з великою поверхнею; д. добрий адсорбент; одержують шляхом термічного розкладу торфу, кам'яного вугілля, деревини (деревне вугілля), кісток (кісткове вугілля) з швидкою акти вацією, напр., водною паром, при темп. бл. 900°C; використовують для очищення і знебарвлення речовин в хім. та харчовій промисловості, в медицині (при отруєннях).

вугілля буре, викопне вугілля, що містить 78-92% вуглецю; енергетична і хім. сировина (одержання напівкоксу, промислових газів, смоли, бензину, мастил, паливних масел); в Україні – Дніпровський басейн, Закарпаття, Прикарпаття, Придністров'я. К

вугілля кам'яне, викопне вугілля, що містить 78-92% вуглецю (до в. к. зараховують антрацит – до 96% вуглецю); енергетична і хім. сировина (отримання напівкоксу, смоли, бензину, про-

мислових газів, бензолу); в Україні – Донецький кам'яновугільний басейн, Львівсько-Волинський вугільний басейн. К(с. 264)

вуглеводи → сахариди.

вуглеводні, органічні сполуки, молекули яких складаються виключно з атомів вуглецю і водню; розрізняють ациклічні (ланцюгові) в., в них атоми вуглецю з'єднані в ланцюги, та циклічні (кільцеві) в. – в них атоми вуглецю утворюють кільця; в молекулах вуглецю можуть бути тільки прості зв'язки – насичені в. (алкани), або ж подвійні та потрійні – ненасичені в. (алкени і алкіни); джерелами в. є нафта, природний газ, вугілля.

вуглекислі мінеральні води, природні мінеральні або слабо мінералізовані води; містять вел. к-ть двоокису вуглецю (понад 1 г/дм³), мінеральних солей, пер. кислих карбонатів кальцію і натрію, а заліза іст. в. м. в. – також сполук заліза; використовують як питні води та для лікувальних ванн.

вуглець, С, хім. елемент з атомним числом 6; неметал; тверда речовина, нерозчинна у воді, кислотах і основах; утворює алотропні форми: алмаз, графіт, фулерени; атоми в. сполучаються в ланцюги, ядра та кільця, утворюючи молекули неорганічних сполук; в. зустрічається у вільному стані, в мінералах (карбонатах), у вигляді органічних сполук у вугіллі, природному газі, нафті, у вигляді двоокису вуглецю – в повітрі; входить до складу живих організмів; сполуки в. використовують як сировину в хім. промисловості та як паливні матеріали. Т

вугор електричний, прісноводна риба, заселяє мулисті водойми басейну Ама-

Вуглець
атомна маса 12,011;
густина 3,15-3,53 г/см³
для алмазу, 1,9-2,3 г/см³
для графіту;
темп. сублімації 3652°C

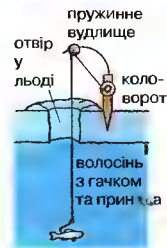

Підлідне вудіння
Спіннігова вудка



Лилик вухань

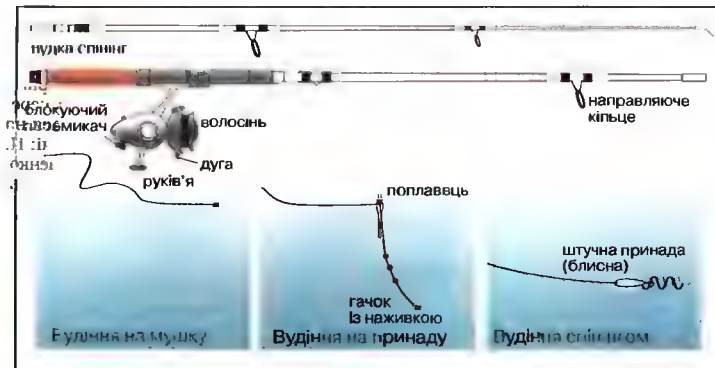

Вудіння
Спорядження та способи вудіння

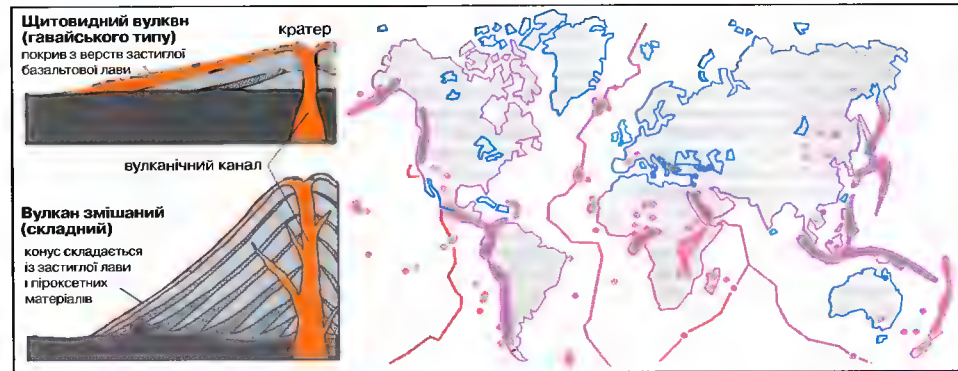

Вулкан
Два типи вулканів, також розміщення вулканів на земній кулі; поодинокі вулкани (крапки) і зони активної вулканічної діяльності, лінії – серединно-океанічні активно вулканічні хребти



Вуж звичайний

Морські вузли

зонки та Оріноко; довж. бл. 2,5 м; мас електричний орган, що утворює напругу 300-500 В.

вугор європейський, прохідна риба, заселяє спокійні та протічні прісноводні водойми; нереститься у Саргасовому м. на гл. бл. 1000 м, личинки (лептоцефали) мігрують за течією Гольфстріму бл. 3 років до берегів Європи; довж. самців бл. 2 м. І, К (с. 263)

вугрі, запалення сальних залоз шкіри та волосинних фолікулів, при якому на ураженій поверхні утворюються чорні крапки і вузлики. І (с. 264)

Вуд (Wood) Елайджа, нар. 1981, амер. іноактор; ролі у фільмах *Рай*, *Текельберрі Фінн*, *Зіпкнення з безоднею*, *Факультет*, *Волюдар Кілець*.

вудильники (ногонероподібні), родина кісткових морських риб, у яких передній промінь спинного шлупця зміщений на голову і перетворений на *вудку* (лілцій), що несе на кінці світляну при-

наду (еску) для принаджування здобиці; бл. 250 видів, хижачки, живуть у тропічних та помірних водах; морські чорти, морські нетопири.

вудіяня, любительський або спортивний лов риби на вудку згідно з правилами рибної охорони чи умов змагань; багатовидів. І (с. 265)

вудка, приладдя для лову риби; складається з вудилища, волосіні, поплавця, гачка з грузилом (оловяне); спіянігова в. виключає також котушку, пропускну ільця та поводок.

Вудхауз (Wodehouse) Пелем Гренвіл, 1881-1975, англ. письменник-гуморист; написав понад 90 книг з наскрізними персонажами (тонійгульвіса Вустер і його слуга Джівс; лорд Емсворт з Бландінгського замку); за творами В. поставили понад 20 фільмів і серіалів.

вуж звичайний, неотруйна змія, поширена в Європі, Центр. Азії, Пн.-Зх. Аф-

Вузли

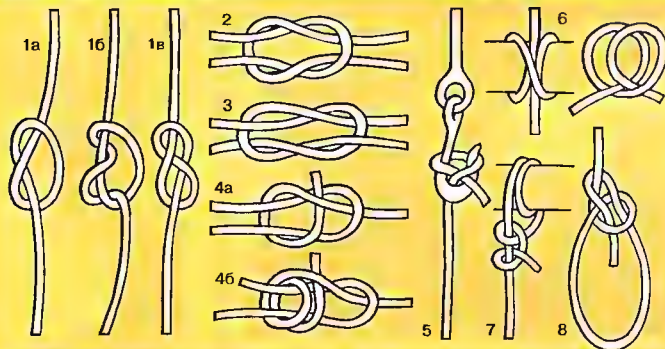

- 1а звичайний вузол (петля)
- 1б подвійна петля
- 1в вісімка
- 2 прямий вузол
- 3 плоский вузол
- 4а шкотовий вузол
- 4б подвійний шкотовий вузол
- 5 гаковий вузол
- 6 вибленка
- 7 швартовий вузол
- 8 рятувальний вузол

риці; довж. бл. 2 м, добре плаває та пливає (живиться рибою та жабами); охороняється. І

вудзечка, елемент спорядження для їзди верхи, який накладається на голову коня; дає змогу управляти конем під час їзди. І

вузли морські, способи в'язання або з'єднання троса з ін. предметом, 2 трюсів між собою. І (с. 266)

вузол (англ. knot, kn), одиниця вимірювання швидкості, що використовується у мореплаванні; 1 kn = 1,852 км/год.

вузьке місце (вузьке горло), недостатня пропозиція певного кола товарів у порівнянні з пропозицією ін. ресурсів, напр., кваліфікованої праці, енергії; в. м. не дає змоги використати ін. види продукції та знизити їх якість.

вулкан, місце виверження з надр Землі на поверхню лави, газів і пари, бомб і вулканічного попелу; гора у вигляді конуса, утворена з продуктів вибухів в.; агліблення на її вершині – кратер – отвір вулканічного каналу, що сполучає басейн магми з поверхнею; розрізняють вулкани: діючі (теп. ільясот), згаслі та умовно згаслі (довго не діючі), Т. І

вулканізація, процес хім. сполучення, т.зв. структурування, лінійних молекул каучуку з метою перетворення його в гуму або ебоніт; найчастіше відбувається під дією сірки або її сполук.

Вулф (Wolf) Вірджинія, 1882-1941; англ. письменниця та літературний критик; психологічні романи з використанням техніки внутрішнього монологу (*Місіс Делловей*, *До маю*); літературно-критичні нариси, есеї.

Вульґата, лат. переклад Біблії з IV ст., злітчений пер. св. Ієронімом зі Стридону; під Придентського собору (1546) визначений офіційним перекладом, обов'язковим для Римско-Католицької Церкви; з 1911 випущена версія (*Неовульґата*).

Найактивніші вулкани

Льюльяйльяко (Чилі)	6723 м
Сінгаї (Еквадор)	5230 м
Ключевська Сопка (Росія)	4750 м
Пурасе (Колумбія)	4700 м
Мауна-Лоа (Гаваї)	4169 м
Фуґе'о (Гватемала)	3835 м
Семеру (Індонезія)	3676 м
Ньярагонґо (Заїр)	3470 м
Безіменний (Росія)	3085 м
Павлоф (Аляска)	2518 м
Калько (Сальвадор)	1965 м
Грімсвотн (Ісландія)	1719 м

Вундт (Wundt) Вільгельм, 1832-1920, нім. психолог, філософ, фізіолог; засновник експериментальної психології; вплинув на розвиток лінгвістики; представник психологічного напрямку в мовознавстві і соціолінгвістиці.

вусовогі, ракоподібні, пер. морські; бл. 800 видів; осілі (морські жулоді) або паразити.

вухань, летюча миша з характерними вел. вухами; водиться в Євразії; довж. тіла 4-5 см, хвоста бл. 5 см; оселяються в дуплах, печерах, на горішках. І (с. 265)

вухаті тюлені (отарі), плацентарні хижі морські ссавці з ряду ластоногих; жиють пер. у м. гд. півкулі; 15 видів, які мають (це відрізняє їх від ін. морських ссавців) зовнішні вушні раковини; розмноження відбувається на суходолі, у гаремах; найбільший – сивуч, довж. бл. 3,5 м; крім того, до в. т. належать котик звичайний, каліфорнійський морський лев. І

вухо, орган слуху та рівноваги хребтних; у ссавців складається з 3 частин: зовнішнє в. – вушна раковина та зовнішній слуховий прохід; середнє в. – барабанна порожнина, барабанна перетинка, слухові кісточки та Єстахієва труба; внутрішнє в. – завиток з кортєвим органом та вестибулярний апарат. І

ВХуТеMac (Висше художественно-технічне мастерские; Вищі художньо-технічні майстерні), 1918-30, мистецька школа у Москві, до її складу входили майстерні образотворчого мистецтва, архітектури та ужиткового мистецтва, організовані на засадах вільної дискусії; майстерними керува-

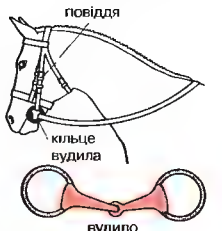

Вудзечка



Каліфорнійський морський лев



В'яз гірський

Вухо
Схематична будова вуха людини

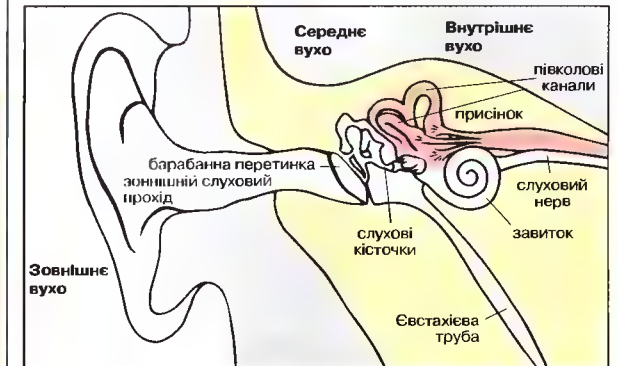

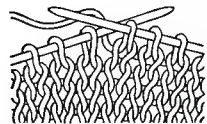
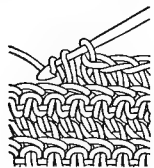

Ручне в'язання

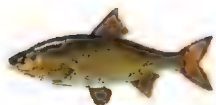

В'язь

ли пер. представники авангарду, в т.ч. К. Малевич, В. Татлін, В. Кандинський. О. Певзнер, Ель Лисицький. В. Фаворський.

Вюрцбург (Würzburg), м. в Німеччині (Баварія), порт на Майні; 130 тис. мшк.; машинобудівна, металургійна, електротехнічна промисловість; центр вирощування винограду та виноробства; автодорожній вузол; туризм; фестивалі музики В.-А. Моцарта.

в'юркові, родина невел. птахів, ряд співочих горобцеподібних; бл. 375 видів, що гніздяться на всіх континентах, крім Австралії; довж. 10-22 см; живляться зерном; ск., горобець, щиголь, чиж, шишкар, коноплянка.

в'яз (берест), дерево родини в'язових вис. до 40 м, поширене в Європі та Зх. Азії; листки несиметричні, плід – горішок; росте в заплавах лісах як домішка; деревина тверда, важка, водостійка; використовують при спорудженні водних будівель і для виготовлення меблів; деякі види вирощують як декоративні. {с. 267}

в'язання (плетіння), створення трикотажної тканини шляхом утворення

вічок і поєднання їх із сусідніми вічками у вертикальному і горизонтальному напрямках; горизонтальні вічка утворюють рядки, вертикальні – стовпчики; в. буває ручне або машинне (в'язальна машина). |

в'язень сумління, особа, ув'язнена або ін. чином обмежена у правах за політичні, релігійні або ін. переконання, стать чи статус; в. с. визнають тільки тих, хто не вдавався у своїй діяльності до насильства та не закликав до нього.

в'язкість, властивість рідин та газів здійснювати опір переміщенню однієї їх частини відносно ін.; в газах є переважно наслідком теплових рухів, у рідинах – міжмолекулярної взаємодії.

в'язь, прісноводна риба, водиться в ріках Європи та Сибіру; довж. 35-50 см (часом бл. 80 см); різновид – орфа (золотий в.) – розводять як декоративну. |

в'ятчці, сх.-слов'янське плем'я (союз племен) в басейні р. Оки, Угри, Москви і верхів'ях Дону; бл. 981 підкорені кн. Володимиром Святославичем; XIV-XV ст. землі в. увійшли до Московського вел. князівства.

Г, г, четверта літера укр. абетки, за конфігурацією дещо видозмінена кирилична; позначає приголосний звук *g*; вимовляється *ge*.

Гаага (Haag-Gravenhage), м. у Зх. Нідерландах, над Ін. м.; сядиба парламенту, уряду та королівського двору; міська агломерація 693 тис. мшк.; поліграфічна, гумова промисловість; вел. науковий (Королівська Академія Мистецтв, Королівська Консерваторія) і туристичний осередок; місцеперебування Міжнародного Суду ООН; музеї: палацовий комплекс Бінненгоф (XIII, XVIII ст.), готичні й барокові храми, рагуша, палаци, в т.ч. Гейс тен Бош (XVII-XVIII ст.), палац Мауріцгейс (XVII ст., з галереєю малярства). У XIV ст. фортеця; від кінця XVI ст. сядиба Генеральних Інтатів і уряду Республіки Об'єднаних Провінцій; від 1815 місцеперебування королівського двору, пізніше уряду й парламенту; місце міжнародних з'їздів та мирних конференцій.

габардин, одностонна тканина, зазвичай із висхідної воши, зі скісними, добре видимими смужками; непромокальний; -використовують пер. на пальто.

габарит, граничні зовнішні розміри предмета, машини, споруди тощо.

Габбл Едвін Повелл → Хаббл Едвін Пауелл.

Габермас (Habermas) Юрген, нар. 1929, нім. філософ і соціолог, 1961-64 викладач філософії в Гайдельберзі, 1964 проф. філософії та соціології унів. у Франкфурті-на-Майні, 1971 дир. Інституту М. Планка з вивчення умов життя науково-технічного світу в Штанберзі; послідовник М. Дюркгейме-

ра і Т. Адорно, представник франкфуртської школи; доповнив теорії школи ідеями психоаналізу, аналітичної філософії та сучасної соціології; проблематика політично активної громадськості, значення істинної й хибної комунікації в суспільстві.

габілітація, у зх.-європ. та амер. університетах пошукування другого (вищого) наукового ступеня (габілітованого д-ра).

Габлевич Марія Богданівна, нар. 1950, перекладач з англ., шекспірознавець, чл. НТШ; в доробку творі Е. Дікінсон, Т.С. Еліота, Ю.І. Крашевського, Дж. Керуака, М. Лаурі, Дж. Апдайка; переклади творів В. Шекспіра.

габро, чорна або темно-зелена глибинна магматична гірська порода, з плагіоклазів і монокліних піроксенів, титаномагнетиту; декоративний і шляховий матеріал.

Габсбург-Лотрінген Вільгельм (Василь Вініваний), 1895-1950 (51?), австр. та укр. військовий діяч, австр. архієпископ-східноєрц., нск. Лейону Укр. січових стрільців; опук австр. імператора Франца-Йосифа, син престолонаслідника Карла-Стефана; учасник I Світової війни; 1918 командир Легіону Укр. січових стрільців; 1919-20 співробітник Міністерства військових справ УНР, радник з військових питань Головного Отамана С. Петлюри; 1921 повернувся в Австрію; під час II Світової війни у австр. русі опорю; 1947 заарештований у Відні, таємно вивезений до СРСР; перебував у рад. концтаборах, де загинув.

Габсбурги (Habsburg), нім. династія; з 1273 на троні нім. королів, з 1282 у Ав-



стрії (з 1438 цісарі), з 1477 у Нідерландах, з 1516 у Іспанії, з 1526 корона Угорщини й Чехії; з 1556 дві лінії: ісп. (вимерла 1700) і австр. (рим. нім. цісарі), котра по чоловічій лінії вимерла 1740, потім як габсбурзько-лотаринзька династія панувала в Австрії й Австро-Угорщині до 1918.

Габсбурзько-Лотаринзька династія → Габсбурги.

Гаваї (Hawaii), штат США на архіпелазі Г. на Тихому ок.; 16,6 тис. км², 1,2 млн. мешк. (блн, японці, полінезійці); гол. о-ви: Гаваї (10,4 тис. км²), Мауї, Оагу (82% населення штату); адміністративний центр і гол. порт Гонолулу; чинні вулкани (Мауна Кеа, Мауна Лоа); землетруси; вирощування ананасів, цукрової тростини; харчова промисловість; туристичний регіон на теретині трансконтинентальних морських та авіаційних шляхів. О-ви від XII-XIV ст. заселені полінезійцями, у XVI ст. відкриті іспанцями; у XIX ст. наплив американських поселенців, котрі 1893 повалили владу місцевої династії та встановили на Г. республіку, 1898 з їхньої ініціативи Г. були анексовані США; амер. військова база у Перл Харбор атакована 1941 японською авіацією – початок війни на Тихому ок.; від 1959 штат США. К

Гавана (La Habana), столиця Куби, торговельний та рибальський порт над Мексиканською зат.; становить провінцію Сьюдад-де-ла-Гавана; 2,1 млн. мешк.; гол. осередок промисловості (харчова, бавовнопрядильна, машинобудівна, нафтопереробна), культури (музеї, пам'ятки), науки (заснований 1728 унів.), туризму; транспортний вузол, аеропорт.

Гаватович (Гават) Якуб, 1598-1679, пол. і укр. письменник, педагог, культурно-освітній діяч, п'єса *Трагедія, або Образ смерті пресвятого Іоанна Хрестителя*, послання *Божого*; 1619 під час її постановки у Кам'янці-Струмиловій (теп. Кам'янка-Бузька Львівської обл.) виконували 2 інтермедії – перші драматичні твори укр. мовою.

Гавел (Havel) Вацлав, нар. 1936, чеський політик, драматург, есеїст; після поразки Празької весни (1968) перебував у опозиції; учасник *оксамитної революції* (1989); 1989-92 президент Чехословаччини, з 1993 – Чехії; п'єси у стилі театру абсурду, зокр. *одноактні Авдєїшці*, *Вернісаж*; *Політичні есе*, *Листи до Ольги*.

Гавр (Le Havre), м. у Пн. Франції, у департаменті Верхня Нормандія, б. міста

впадіння р. Сени у прот. Ла-Манш; м'яська агломерація 254 тис. мешк.; другий після Марселя торговельний порт країни (привіз нафти, залізної руди); металургійний, нафтопереробний комбінати, корабельня, автомобільний завод; унів.; поблизу Г. Нормандський міст через р. Сену (довж. понад 2 км). Заснований 1517 як воєнний порт; у XVII ст. укріплений; від XIX ст. важливий торговельний порт.

Гаврилишин Богдан, нар. 1936, швейцарський підприємець укр. походження, учений-політолог, економіст; консулянт з питань бізнесу та міжнародних відносин; чл. НАНУ, чл. правління Рим. Клубу, ініціатор створення й гол. надзірної ради Міжнародного Інституту менеджменту (МІМ-Київ), дир. МІМ-Женева; керівник Фонду відродження укр. культури; *Дорогокази в майбутньому*. *Доповідь Рим. Клубові*.

Гаврилов Анатолій Михайлович, нар. 1933, укр. кінооператор-аніматор; фільми *Ведмежа і Той, хто в річці живе*, *Пригоди козака Енея*, цикл фільмів про пригоди запорозьких козаків *Як козакі...*; Шевченківська премія 1988.

Гаврилов Юрій Анатолійович, нар. 1967, укр. спортсмен (гандбол); чемпіон Олімпійських ігор 1992.

Гаврилович Феофан (пс. Феофана Гавриловича Лебедінцева), укр. історик, ред., педагог; ініціатор створення, організатор і ред. *Київської старини*.

Гаврилюк Іван Ярославович, нар. 1948, укр. кіноактор; ролі у фільмах (*Захар Беркут*, *Вавилон-XX*, *Кармелюк*, *Гори димлять*, *Карпатське золото*); художній керівник кінофільми *Україна*.

гагара чорновола, водошаний птах, живе на прибережній території Пн. Євразії та Пн. Америки; довж. бл. 65 см; досконало плаває та пливає; літає й пересувається на суходолі незграбно; охороняється. І

Ггарін Юрій Олексійович, 1934-68, рад. космонавт, плк. авіації, перша людина у космосі (12 IV 1961 на кораблі *Восток*); загинув під час тренувального польоту на літаку.

гагат, тверда, чорного кольору відміна бурого вугілля; легко піддається обробці; використовують для виготовлення прикрас; г. також називають чорним бурштином.

гагаузи, народність, етнічне ядро (80%) котрих мешкає у Республіці Молдова; в Україні 32 тис., проживають пер. в Одеській, Донецькій та Запорізькій

обл.; мова гагаузька, пд.-зх. (огузької) групи тюркських мов, давня писемність зникла, нова існує з 1957; віруючі г. православні; вважаються або нащадками огузів (торків і половців), які зазнали впливу болгарської культури, або потурчених болгар. До України почали масово переселятися з 1819, рятуючись від турків; рос. уряд надав їм права вільних селян. За матеріальною та духовною культурою близькі до болгар; основні заняття – землеробство, тваринництво, рибальство, сучасні промисли. Після 1989 книговидання гагаузькою мовою; у місці шкль Одеської обл. мова викладається факультативно; існує національно-культурне товариство, у м. Ізмаїл Фонд культури г.

гаги, назва 3 видів птахів із ряду гусеподібних, заселяють морські узбережжя Сирії та Пн. Америки; через цінне пухове перо є об'єктом промислу. І

гадоліній, (від хім. елемент з атомним числом 64; сріблястий метал; відкрив 1880 Маршленс. І

гадоки, родина тваринних змії; 190 видів, уверхній щелепій отруйні зуби; в Україні: г. звичайна (довж. бл. 90 см), г. бура (із зигзагоподібним малюнком вздовж хребта) і г. чорна; всі охороняються. І

Гадяцька угода 1658, укладена 6 (16) IX 1658 між гетьманом І. Виговським та пол. урядом; Козацька держава п. н. *Вел. князівство Руське* мала увійти до складу Речі Посполитої як рівноправний чл. пол. литовсько-руської федерації; справжнім автором Г. у. вважають Ю. Немирюча; варшавський сейм при ратифікації Г. у. істотно обмежив автономні права України; не була реалізована внасл. опору частини козацтва, московської інтервенції та поразки І. Виговського (1659).

Гадич, м. у Полтавській обл. України, районний центр, нар. Псел; 25 тис. мешк.; підприємств будівельних матеріалів, харчової промисловості; класицистична церква Івк Синігих (1836). Заснований 1634, з 1648 центр Гадяцького полку; 1658 підписано угоду між укр. гетьманом І. Виговським і пол. урядом.

газ, один з трьох головних → агрегатних станів речовини; у цьому стані субстанція не має власних форми і об'єму (займає весь доступний простір); наближеною моделлю газу, без урахування міжмолекулярної взаємодії, є ідеальний газ.

газели, дрібні антилопи; бігають д. швидко й граціозно. І

газель, ліричний поетичний твір, пер. у івкській літературі; моноритмічний, 4-

15 бейтів (два піввірша), в останньому називалось ім'я автора.

газета, загальноінформаційне спеціалізоване періодичне видання, яке друкується частіше одного разу на тиждень; перші г. з'явилися у Китаї у VIII ст., у Європі у XVI ст.; перша г. в Україні *Газети де Леопольд* (*Львівська газета* фр. мовою, 1786); перша г. укр. мовою *Зоря Галицька* (Львів, 1848).

гази благородні → інертні гази.

гази бойові, загальнозвиквана назва бойових отруйних речовин (перші такі речовини були газами, напр., хлор).

гази вихлопні, продукти згорання пального (у двигунах); складаються з двоокису вуглецю, водяної пари, кисню, азоту, часто містять також отруйний чадний газ, водень, а при згоранні сульфатного пального – окиси сірки; сильні забруднювачі повітря.

газифікація, перетворення твердих і рідких палив, напр., вугілля, побутових і промислових відходів, на газ (суміш метану, водню, двоокису вуглецю), який використовується для хім. синтезу або для опалення; відбувається при високій темп. у кристальній повітря або водяної пари; г. у пластових родовищах (тонких) вугілля називають підземною г.

газ природний, горючий газ, наявний у покладах нафти або в окремих газових родовищах; трапляється також у вугільних шахтах – шахтний газ (осн. складник метан); використовують як паливо, а також як сировину у в-ві сажі, синтезованого газу; в Україні – понад 120 родовищ. К

газ синтезований, суміш окису вуглецю (СО) з воднем (H₂) у різних співвідношеннях їхніх об'ємних частин; застосо-



Пара гак

Гадоліній
атомна маса 157,25;
густина 7,9 г/см³;
темп. пл. 1311°С;
темп. кип. 3233°С



Гадюка бура



Газель Гранта

Природний газ
Головні поклади природного газу

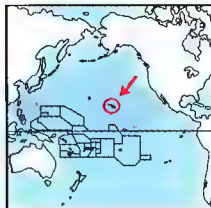

Гаваї



Гагара чорновола



вується при синтезі вуглеводнів (напр., синтетичного бензину), алкоголів (напр., метиловий алкоголь) тощо.

газ скраплений (пропан-бутан), суміш скраплених вуглеводнів, гол. чином пропану і бутану; використовується для опалення.

гаївки (гаїлки, яїлки), вестинні обрядові пісні й хороводи, що їх співують і водять пер. дівчата на Великодньому тижні на подвір'ї біля церкви – цинигарі в Зх. Україні та на Поділлі.

Гаїті (Haïti, Республіка Гаїті), держава у Вест Індії, у зх. частині о-ва Г. у складі Великих Антильських о-вів. Країна гориста, вис. до 2674 м (Дж-Селле); клімат вологий тропічний пасатний; савани. Чорношкірі й мулати 97%, білошкірі; католики, культ вуду. Найубогіша країна зх. півкулі (211 дол. США на 1 мшк., 1993); сільське господарство: цукрова тростина, зернові, кокосова пальма, кава; тваринництво, розведення кіз; риболовство; поклади бокситів, руд металів, золота; харчова, електронна промисловість; обслуговування туристів (понад 100 тис. щороку); морські порти: Порт-о-Пренс, Кап-Гаїтен. Історія. О-в заселений індіанцями (араваками), 1492 відкритий Х. Колумбом; до 1697 исп. колонія (Санто-Домінго); 1697 зх. частина о-ва (сучасна держава Г.) перейшла під панування Франції (Сен-Домінік); чорношкірі невільники, привезені для роботи на фр. плантаціях, підняли 1791 повстання, яке закінчилося проголошенням у 1804 незалежної держави Г.; 1822-44 поширила свою владу на весь о-в, 1844 у зх. частині виникла Домініканська Республіка; від кінця XIX ст. Г. залежить від США; 1915-34 амер. військова окупація; 1957-86 расистська (влада чорношкірих) та диктатура родини Дювальє, внаслідок поглибилася економічна, політична та соціальна криза. 1990 військові на чолі з Р. Седром і Ж.М. Франсуа усунули демократично обраного президента Ж.Б. Арістиду, який 1995 повернувся до влади за допомогою США; 2000 переобраний. К.

Гаїт Олександр Дмитрович, 1914-2000, укр. актор; Львівський укр. драматичний театр; ролі у виставах (*Гамлет*, *Любовна світання*, *Безталанна*) та фільмах (*Тригорії Сковорода*, *Родина Коцюбинських*); проф. Львівської консерваторії.

Гайд (Hyde) Даглас, 1860-1949, ірландський письменник, літературознавець та громадський діяч; активний учасник руху за національне відродження кельтів; видавець пам'яток ірландської літератури, автор драм; 1938-45 перший президент Ірландії.

Гайдай Леопід Івович, 1923-93, рос. кінорежисер; комедії (*Операція "И"*, *Кавказька полонянка* та ін.).

гайдамаки: 1) укр. повстанці на Правобережжі у XVIII ст.; повстання проти пол. магнатів і шляхти 1734-38, 1750 і 1768 (Колівщина) закінчилися поразкою; ватажки: Верлан, М. Грива, Г. Медвідь, М. Залізняк, пізніше сотник надворних козаків І. Гонта; 2) назва деяких частин Армії УНР 1917-21.

Гайдеггер (Хайдеггер) (Heidegger) Мартін, 1889-1976, нім. філософ; від феноменології через екзистенціалізм до власної філософської концепції (фундаментальної онтології), яка аналізує буття людини; вел. вплив на сучасну філософію; *Буття і час*.

Гайдельберг (Heidelberg), м. в Німеччині (Баден-Вюртемберг), на р. Неккар; 140 тис. мшк.; найстаріший нім. унів. із цінною бібліотекою; машинобудівна промисловість; курорт; туризм; музеї; пам'ятки архітектури XV-XVIII ст.; храми, ратуша; на пагорбі за містом руїни палацу XIV-XVII ст. із парками. Згадується від 1196; XIII-XVIII ст. – резиденція Віттельсбахів, столиця Пфальцу; 1386 заснований унів.; XV-XVI ст. – один із гол. осередків нім. гуманізму.

Гайдн (Haydn) Йозеф, 1732-1809, австр. композитор; один із віденських класиків (разом із В.А. Моцартом і Л. Ван Бетховеном); викристалізував сонатну форму і сонатно-симфонічний цикл; стабілізував класичний склад симфонічного оркестру; 104 симфоній, 83 струнні квартети, концерти, сонати, дисертисменти, комічні опери, кантати, меси, ораторії (*Створення світу*, *Норд рок*).

Гайд-парк (Hyde Park), парк у Лондоні; традиційне місце вільних виступів та агітації за найрізноманітніші ідеї та концепції.

Гайдріх (Heydrich) Райнгард, 1904-42, один з найвищих гітлерівських функціонерів; організатор і керівник служби безпеки СС; співорганізатор системи терору й винищення населення в окопованих країнах; з 1941 заступник протектора Чехії та Моравії; загинув під Прагою внаслідок замаху.

гайдух: 1) у XVI-XVII ст. угорський піхотинець; 2) озброєна людина у магнатському помісті.

Гайзенберг (Хейзенберг) (Helsenberg) Вернер Карл, 1901-76, нім. фізик-

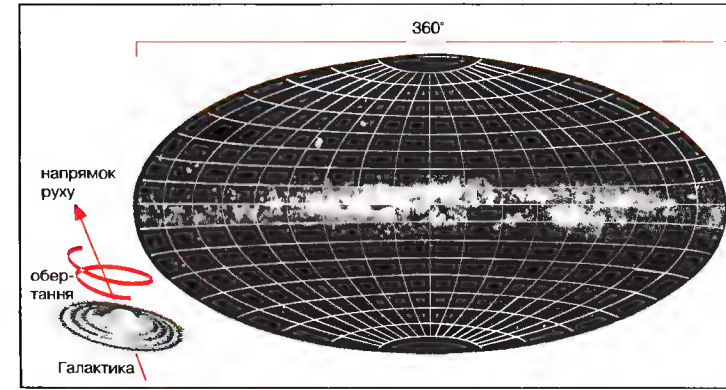

теоретик; праці з квантової механіки, квантової електродинаміки, теорії ядра, магнетизму, фізики космічного проміння, теорії елементарних частинок; Нобелівська премія 1932.

Гайне (Heine) Райнріх, 1797-1856, видатний нім. поет; представник романтизму; перекрасний поетемист; аполітоет народної демократії, майстер іронії; лірика (*Книга пісень*, відома легенда *Лорелі*), виразна проза, сатира (*Німеччина. Змова казка*), публіцистика.

Гайне-Медіна хвороба → поліомієліт.

Гайреддін → Хайраддін.

Гайсинь, м., райцентр Вінницької обл., 27 тис. мшк.; підприємства машинобудівної, легкої промисловості, будівельних матеріалів. Перша згадка 1545, статус м. з 1795; у складі Великого князівства Литовського, Речі Посполитої, Козацької держави, з 1793 Рос. імперії; 1918-20 бої укр. повстанців під

проводом отамана Волинця (Гайсинсько-Брацлавська бригада), Армії УНР проти більшовицьких формувань та військ А. Денікіна.

Гайфа → Хайфа.

Галактика, скупчення бл. 300 млрд. зірок і міжзоряної матерії, до якого разом із Сонячною системою належить Земля; внаслідок світіння зірок Г. на нічному небі спостерігається яскрава смуга – Чумацький шлях. І

галактики, системи мільярдів зірок і міжзоряної матерії, пов'язаних гравітаційними силами (різної будови та розмірів), напр., Велика і Мала Магелланові Хмари (2 найближчі галактики, віддалені на 163 тис. і 196 тис. світлових років), туманність Андромеди (віддалена на бл. 2 тис. світлових років). І

галантні сцени (фр. fete galante), у живописі та графіці сюжет із зображенням вишуканого товариства на тлі при-

Галактика
Карта Галактики, видимої з Землі (Чумацький шлях); поряд схема обертання Галактики

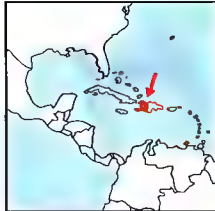

Гаїті
27,8 тис. км²
7 млн. мшк. (2001)
251 мшк. на км²
Столиця: Порт-о-Пренс
Державна мова: фр.
Грошова одиниця: гурд

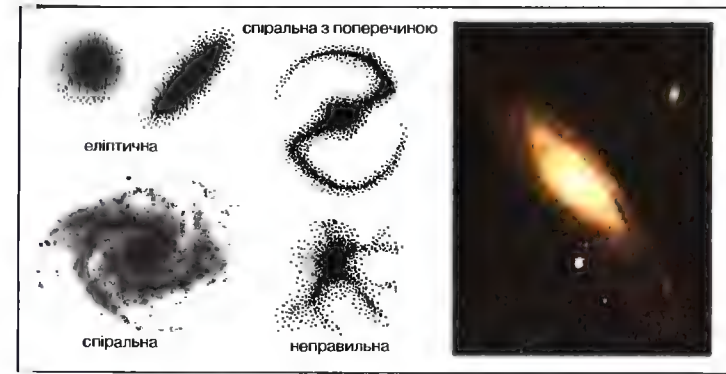

Галактики
Найтиповіші галактики. Праворуч – фото галактики в Андромеди (M 31)

роди: типові для придворного мистецтва рококо XVIII ст.

Галатасарай, турецький футбольний клуб; заснований 1905 у Стамбулі; стадіон *Алі Самі Йен*; Кубок УЄФА – 1; гол. тренер Мірча Луческу.

Галатія, стародавня країна у центр. частині Малої Азії (теп. Туреччина); бл. 277 до н.е. завойована кельтськими галатами (звідси назва); з 25 до н.е. рим. провінція; терен діяльності Павла з Тарсу (*Лист до Галатів*).

галаха, в юдаїзмі правові та релігійні приписи, що регулюють життя і вчинки віруючих.

галеас, вітрильно-весловий військовий корабель (XV–XVII ст.); 2–3 щогли з вітрильним оснащенням.

галена (галеніт), мінерал класу сульфідів; свинцево-срібні; із сильним металевим блиском; містить домішки срібла; найбагатша свинцева руда, джерело срібла; поклади в Україні – Донбас, Закарпаття.

галіон, вітрильний військовий корабель XVI–XVII ст.; кілька палуб, 3 або 4 щогли, гармати; прототип лінійного корабля.

галера, давній військовий (часом торговий) корабель на веслах (веслярами галерниками часто були в'язні, прикуті до весел); та вітрилах; використовувався з античної доби (г. рим.), поширений у середньовіччі на Середземному м. і

галерея, довгий колонний ганок (зазвичай аркадний), що опірає на будинок, пер. навколо внутрішнього подвір'я.

галерея: 1) самостійний музей мистецтва або скульптури. ганок відділ у великому музеї; 2) виставковий салон, де водночас продають твори мистецтва.

галети, сухе печиво попарової с грумтури, вживають замість хліба; прийдатне до тривалого зберігання.

Галечко Софія, 1891(94?)–1918, укр. військова діячка; випускниця філософського факультету унів. Граца (Австрія); 1914 санітарка, розвідниця, стрілець, четар сотні, хорунжий УСС; нагороджена медаллю за хоробрість; трагічно загинула у с. Пасічна на Станіславщині.

Галицьке князівство, територіально-політичне утворення на пд.-зх. руських землях у XII–XIV ст.; пдвалини Г. к. закладені Ростиславичами наприкінці XI ст.; після 1124 звенигородський кн. Володимирко Володаревич приєднав до своїх володінь Перемишльке й Теребовельське князівства, а 1141 переніс столицю до Галича; розквіт за Яросла-

ва Володимирівича (1153–87); 1199 Роман Мстиславич об'єднав Г. к. з Волинським: 1205–38 і 1264–1301 [за Льва Даниловича] існувало як окреме князівство, 1238–64 (за Данила Романовича) і 1301–40 (за Юрія Львовича, Андрія та Льва Юрійовичів та Юрія-Болеслава Тройденівича) у складі Галицько-Волинського князівства.

Галицьке повстання 1846 (мазурська різня), селянське повстання в Галичині в II–III 1846; різанина поміщиків та їхніх управителів, пограбування панських дворів у Зх. Галичині (ос. в Тарнувській окрузі) під проводом Я. Шелі; за намовою австр. адміністрації спрямоване також проти Краківської революції 1846; придушене австр. військом.

галицькі автономісти, група пол. політиків у Галичині (зокр., А. Голуховський, К. Гроховський, Ф. Земляковський, М. Зиблікевич), які 1860–73 домагалися її автономії в межах федеративної Австро-Угорської монархії.

Галицько-Волинське князівство, держава, утворена 1199 внаслідок об'єднання Галицького і Волинського князівств Романом Мстиславичем; після його смерті (1205) розпалося; знову об'єднане Данилом Романовичем (Галицьким) 1238, остаточно 1245; піднесення могутності в 1250-х; Данило боровся проти Золотої Орди, але 1259 змушений був визнати її зверхність; по смерті Данила (1264) Г. В. к. поділене між його синами та братом Васильком; знову об'єднане Юрієм Львовичем бл. 1301; після смерті останнього галицько-волинського кн. Юрія-Болеслава Тройденівича Пол. Кор. захопило Галицьку та Холмську землі (остаточно 1387). Волинське князівство до складу Вел. князівства Литовського; укр. історики розглядають Г. В. к. як гол. етнічно-культурний та культурний традиції Київської Русі.

Галицько-Волинський літопис, літописна пам'ятка Пд.-Зх. Русі, заключна частина пд. руського зводу кн. XIII–поч. XIV ст.; найбільш відомий за Іпатівським списком, який починається *Повістю временних літ* та Київським літописом; охоплює 1204–89; ділиться на 2 частини, які прийнято називати Галицьким та Волинським літописами; 1-а (до 1261) має характер прагматичного оповідання, гол. герої якого кн. Данило Романович; 2-а, присвячена пер. волинським князям, здебільшого має характер літопису із щорічними записами; гол. систематизоване джерело з історії Пд.-Зх. Русі XIII ст.

Галицько-Руська Матиця, галицьке культурно-освітнє товариство, засноване 1848 у Львові; мета: просвітницька та видавнича діяльність, розвиток шкільництва; перший гол. М. Куземський; з 60-х керівники: А. Петрушевич, Я. Головацький, Б. Дідицький (русофіли); у 30-их XX ст. припинила існування; понад 80 книг загальноосвітнього змісту, шкільні підручники (*Читанка* М. Пашкевича); друкований орган *Науковий Сборник* (з перервами, під різними назвами, 1865–1908).

Галич, м. в Івано-Франківській обл., район центр, на р. Дністер; 7 тис. мшк.; підприємства харчової, металообробної промисловості; залізнично-пошейний вузол; руїни 10 блоками яних храмів X–XII ст. (у т.ч. Успенського собору, де 1937 знайдено саркофаг із рештками кн. Ярослава Осмомисла), руїни замку XIV–XVII ст., який назвав бл. 30 татарських нападів, церква Різдва Христового (XIII–XIV, XIX, XX ст.). Давній Г. лежав за 5 км на пд. від теперішнього на р. Луква (притока Дністра) на місці сучасно г. с. Крилоє; вперше згадується 1140; від 1141 столиця Галицького князівства, 1199 – Галицько-Волинської держави; вел. економічний, політичний, культурний центр укр. середньовіччя, 1241 зруйнований монголо-татарами. Населений пункт на місці сучасного Г. виник у XIV ст., з 1367 маґдебурзьке право; XIV–XVIII ст. важливий торговельно-ремісничий центр; поділяв долю Галичини.

Галичина Східна, історична обл. на зх. України, у басейні р. Дністер. Прут. Бул. Сян, на межі з Польщею і Закарпаттям; у давнину населена племенами дубів та білих хорватів; у XII ст. у Г. С. утворилися Галицьке, Звенигородське, Перемишльке, Теребовельське князівства, об'єднані у XIII ст. у Галицько-Волинському князівстві – осередку дальньої укр. державності після погрому, вчиненого на більшості території України монгольською навалюю. У 2-й полов. XIV ст. включена до складу Пол. Корони, поділена на Галицьку, Львівську, Перемишльську, Сяноцьку, Холмську, Бельську землі; від XV ст. Руське воеводство (а центр у Львові); після першого поділу Польщі 1772 у складі Габсбурзької монархії (з 1868 Австро-Угорщина); упродовж століть – гол.-укр. протистояння; 1918 проголошена Зх.-Укр. Народна Республіка, пол.-укр. війна, до 1920 уся територія Г. С. опанована пол. црмєю, га увійшла до складу II Речі По-

сполитої; 1939 на підставі пакту Молотова-Ріббентропа окупована рад. військами, включена до складу УРСР; у 40–50-х терен бойових дій УПА, у 50–80-х центр самостійницької укр. думки, численних дисидентських груп; у 80-х лідер руху за незалежність України.

Галичини і Лодомерії королівство, провінція Австр. імперії; утворене внаслідок першого поділу Польщі (1772), включало укр. етнічні землі та пд. частину Польщі з м. Краковом.

галій, Ga, хім. елемент з атомним числом 31; сріблясто-голубий, твердий та крихкий легкоплавкий метал; хім. досить активний; застосовують у спеціальних термометрах, для в-ва напівпровідників (ос. арсенід галію); відкрив і виділив 1875 Буабодран. Т

Галілея, історична країна в Близькому Сх. (теп. у пн. частині Ізраїлю); до кінця VIII ст. до н.е. ізраїльська провінція; пізніше завойована Ассирією та заселена прибульцями зі сх. території Ассирії; від 105 до н.е. знову в Ізраїльській державі; як свідчить *Новий Заповіт*, Г. була колискою християнства (Ісус і більшість його учнів походили з Г.).

галіон (афластон), носова прикраса давніх вітрильників. I

галіт, мінерал, хлористий натрій; звичайно безбарвний або білий; гол. складник кам'яної солі.

Галіфакс (Halifax), м. у Канаді, адміністративний центр провінції Нова Шотландія; у міській агломерації 320 тис. мшк.; гол. порт Канади над Атлантикою; база риболовного та військово-морського флотів; рибо- і м'ясопереробна промисловість; міжнародний аеропорт; 3 унів.; храм св. Павла (XVII ст.), кафедральний собор (XIX ст.), громадські споруди (XVIII–XIX ст.).

галка, поширений птах з родини крукві; довж. бл. 32 см; неляклива, швидка в рухах; уседна; гніздиться колоніями у дуплах, на вежах; охороняється. I

Галле (Halle), м. в Німеччині (Саксонія Анхальт), на р. Зале; 295 тис. мшк.; центр промисловості (хімікати, машинобудування), науки (унів., Нім. природничої академія – Леопольдіна), туризму (соляні копальні); транспортний вузол; численні храми, кафедральний собор XIII–XVI ст., замок, рагуша XVI ст., єпископський палац XVI ст. В околицях Г. видобування бурого вугілля (Саксонський вугільний басейн).

гальштатський період, ранній період епохи заліза (фракійський гальштатт); 4 підперіоди: гальштатт А, В

Галій
атомна маса 69,72;
густина 5,9 г/см³;
темп. пл. 29,78°C;
темп. кип. 2403°C

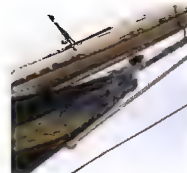

Галіон



Галка

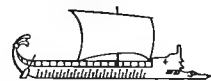

Галера

(які ще належали до епохи бронзи). С і D – власне г. п. (бл. 750-400 до н.е.); назва від могольнича у Галльштатті (Верхня Австрія): в Україні пам'ятки фракійського галльштатту трапляються у Прикарпатті та Закарпатті; синхронні архологічні культури: блондзьська (степові райони, Крим), бондаришинська (Лісостеп, Лівобережжя, частина Полісся), лебедівська (басейн Дніпра й Десни), білогрудівська (Лісостеп і Правобережжя), лужицька (басейн Зх. Бугу).

Галляно (Galliano) Джон, нар. 1960, професійний англ. дизайнер-модельєр; 1987-89 відповідає за колекції *ready-to-wear* Дому *Balenciaga*; 1996 колекція *La Papillon et la Fleur*, перші колекції *haute couture* і *pret-a-porter* для Дому *Givenchy*; з 1997 гол. дизайнер колекцій *haute couture* і *pret-a-porter* Дому *Dior*; завдяки Г. Дім *Dior* знову став одним із найвідоміших і фінансово процвітаючих.

гало, оптичне атмосферне явище внаслідок заломлення і відбиття світла (Сонця чи Місяця) в кристаликах льоду, з яких складаються перисті хмари, туман; найчастіше спостерігається у формі райдужних кіл навколо Сонячного або Місячного диску.

галобіонти (солелюбні організми), організми, що живуть виключно у воді з вель високою концентрацією солей (більше 50%) або на засоленних ґрунтах; г. рослини (галофіти, напр. солонеч, тамариск, полип) і г. тварини (рачок артемія, деякі личинки).

галогени (галоїди), хім. елементи, які входять до VII групи періодичної системи елементів: фтор і хлор – гази, бром рідина, йод і астат – тверді тіла; всі г. хім. д. активні, сильні окисники.

галовні, галогенопохідні метану і етану. в молекулах яких всі атоми водню замінені атомами фтору, брому і хлору; неорганічні стійкі речовини; застосовують як вогнегасні засоби, напр., г. 2402 – С. F. Bg.; існує думка, що вони, як і фреони, є однією з причин виникнення т.зв. озонних дір.

галс: 1) курс вітрильного судна залежно від вітру (правий, лівий г.); 2) відтинок шляху, пройдений кораблем таким курсом, за якого вітер дме у його паруси постійно з одного борту.

галун (позумент), вузька срібна або золота стрічка, що нашивається на комір або рукави мундира для позначення військового рангу або вислуги років. І

галушки, поширена борошняна страва в Україні; г. готують із гречаного, жит-

нього чи пшеничного, а в карпатських селах із вівсяного борошна, замішують на воді або молоці. Іноколи додають тертої картоплі; зварені у воді г. мастять олією або салом.

Галуцянський Михайло, 1878-1931, укр. громадський і політичний діяч; 1914-15 командант Укр. Січових Стрільців, пізніше референт УСС при вищому командуванні австр. армії; з 1923 гол. *Прогрес*; 1928-30 сенатор (від УНДО) і віце-маршалок сенату; з 1930 посол (депутат) до сейму; спод. г. *З Укр. Січовими Стрільцями*.

галфвінд, вітер, що дме перпендикулярно до площини симетрії судна; курс вітрильного корабля при такому вітрі.

гальванічний елемент, пристрій, який перетворює хім. енергію в енергію електричного струму; г. е. складається з двох півелементів (електродів), підібраних таким чином, що при з'єднанні їх провідником у колі виникає струм; електрична енергія утворюється внаслідок реакцій окиснення і відновлення на електродах.

гальванометр, прилад для вимірювання малої сили струму або напруги і електричного заряду.

гальванопластика, електролітичне нанесення товстого металевого шару (пер. мідного) на поверхні металевих або неметалевих предметів з метою створення їх точної копії.

гальваностегія, електролітичне створення тонкого металічного (напр., хромування, нікелювання, сріблення) або неметалічного покриття з метою захисту від корозії чи прикрасення предметів.

гальванотехніка, галузь техніки, що займається створенням металічних та неметалічних шарів за допомогою електролізу; поділяється на гальваностегію та гальванопластику.

галька, уламки гірських порід, заокруглені й відполіровані під час руху, напр., пливучими водами; г. входить до складу гравію і конгломератів.

гальмо, пристрій для зменшення швидкості за допомогою: тертя (фрикційне г.), опору ріднини чи газу (аеродинамічне г.), дії електромагнітних полів (електромагнітне г.); обертове г. – напр., автомобільне дискове або барабанне г.; рейкове г. – вмонтоване у залізничну колію; для керування г. використовуються механізми з механічним, гідравлічним або пневматичним приводом.

Гальс (Хальс) (Hals) Франс, між 1581 і 1666, голландський маляр; поряд із Рембрандтом і Я. Вермером Дельфт-

ський один з найвизначніших голландських художників; майстер групового та індивідуального портрета (*Циганка*); жанрові сцени; власний стиль і техніка Г. відзначаються експресією, яким колоритом, вільною фактурою.

Гальчинський Анатолій Степанович, нар. 1935, укр. економіст і політолог; д-р економічних наук, проф. Інституту політології і соціального управління, Київського унів.; з XII 1996 – заст. глави Адміністрації Президента України; праці в галузі макроэкономики та політології (*Теорія грошей*).

галлоцинації (марення, видіння), симптоми психічних порушень, ірреальне чуттєве сприйняття, що виникає без відповідних стимулів; слухові, зорові, нюхові.

Галатовський Іоанній, ?-1688, укр. письменник-полеміст епохи бароко, проповідник, ректор Києво-Могилянської колегії; збірка проповідей *Ключо розуменя...* (1658), гомілетичний трактат *Наука, альбо Спосіб зложення казаня* (1665).

гама, послідовність упорядкованих звуків з дотриманням інтервалів окресленого діапазону в системі мажор-мінор, з першим центральним звуком, який надає гамі назву, напр., С-мажор.

гама-глобуліни, фракція білків плазми крові (людини або тварин), які загривають антибіота (бактеріальні, вірусні); застосовують з лікувальною і профілактичною метою.

Гамалітський Харлампіїв монастир, унікальний архітектурний ансамбль XVIII ст. у с. Гамалівка Шосткинського району Сумської обл.; заснований 1702 як скит; до комплексу входять кам'яна церква св. Харлампія, собор Різдва Богородиці.

Гамалія Микола Федорович, 1859-1949, укр. та рос. ученй-мікробіолог; почесний чл. АН СРСР, чл. Академії медичних наук СРСР; 1886 разом з І. Мечниковим заснував у Одесі першу в Рос. імперії науково-триптичну бактеріологічну станцію. 1899 – бактеріологічний та фізіологічний інститут; боровся з епідеміями чуми й холери в Одесі та на Донбасі; з 1912 у Росії (Москва, Ленінград); відкрив бактеріофаг; понад 250 наукових праць з епідеміології.

Гамалія Семен Іванович, 1743-1822, укр. філософ, мислитель; закінчив Києво-Могилянську академію; діяч масонства, належав до Гол. капітулу масонського братства Москви; акцентував на питаннях морального самоудосконалення учасників братства;

переклав рос. мовою 22 томи творів нім. містика Я. Беме; переклади містичних творів з латинської, нім., фр., пол. мов.

Гамамацу, м. в Японії (центр. частина о-ва Хонсю); 535 тис. мешк.; в-во машин, мотоциклів *Хонда* і *Сузукі*; ліній суперекспресу Сінкансен.

гамамеліс, декоративний кущ або деревце, поширений у Сх. Азії і Пн. Америці; 6 видів; листки вкриті волосками, квітки жовті, барвисті, розквітають перед розпусканням листків.

гамбіт, витка рослина Малайського архіпелагу; з г. одержують канатне волокно, дубильні речовини і барвники; входить до складу бетело.

гамбіт, стільна назва шахових дебютів, в яких для отримання позиційної і тактичної переваги жертвують фігури; якщо суперник приймає жертву, виникає прийнятний гамбіт, якщо відмовляється від неї, – відмовлений гамбіт; 1561 термін г. уперше вжив ісп. шахіст Р. Лопес.

Гамбург (Hamburg), м. в Німеччині, нар. Ельба, 110 км від Пн. м.; окрема федеральна земля, 755 км², 1,7 млн. мешк.; вел. морський і річковий порт Європи; вел. промисловий (кораблебудування, машинобудування, електронне обладнання, 4 нафтопереробні комбінати, металургійні комбінати), торговельний (ярмарки), фінансовий, науковий (унів., астрономічна обсерваторія), культурний і туристичний центр (зоологічний сад Гаргенбека); важливий транспортний вузол; м. та його пам'ятки дуже зруйновані під час II Світової війни; музеї (Кунсткамера); готичні та барокові храми (XIV, XV, XVIII ст.), будинок Чилегаус (1922-23). Місто саксів; 834 – архієпископство; чл. Ганзи, один із найважливіших портів Європи; з 1815 – вільне місто Райху.

гамети (статеві клітини), статеві чоловічі й жіночі клітини з наполовину меншою кількістю хромосом, аніж у решті клітин тіла; однакові г. – ізогамети, різні г. – гетерогамети, ск. яйцеклітини й сперматозоїди.

гаметофіт, статеве покоління рослин; гаплоїдна фаза у чергуванні поколінь; розвивається зі спори і творить гаметангії, в яких утворюються статеві клітини; дуже розвинені (домінує над спорофітом) у мохоподібних і деяких водоростей.

Гамільтон (Hamilton), м. у Канаді (Онтаріо), порт над оз. Онтаріо; міська алломерція 600 тис. мешк.; чорна металур-



Галун

гія (50% національного в-ва), електронна промисловість; торгівля фруктами; унів.; замок XIX ст. – теп. музей.

Гамільтон (Hamilton) Александер. 1755 або 1757-1804, амер. політик; секретар і ад'ютант Дж. Вашингтона в роки війни за незалежність Сполучених Штатів 1775-83; 1787 співтворець Конституції Сполучених Штатів; 1789-95 секретар фінансів, заснував перший центр. Банк Сполучених Штатів.

Гамлет (Hamlet), найвідоміший принц Ютландії, гол. герой трагедії В. Шекспіра; символ людини, яку схильність до самозаглиблення робить бездіяльною.

гамма-випромінювання, електромагнітне випромінювання з вкл. проникаючою здатністю (довж. хвилі < 10¹⁰ м); виникає внаслід. радіоактивного розпаду елементів і в π^0 мезонів, а також швидкістю електронів і позитронів.

гаммаграфія, діагностичний метод, що полягає у визначенні місця розташування в тканинах введених в організм хіміч. сполук, позначених радіоактивними ізотопами.

Гамсун (Hamsun) Кнут (пс. Кнута Педерсена), 1859-1952, норвезький письменник; романи *Голод* (з виразними індивідуалістичними мотивами), *Благословення землі* (містичні зв'язки людини з природою); драми та ліричні вірші; під час II Світової війни на боці фашизму (автобіографія *На зарослих стежках*); Нобелівська премія 1920.

Ган (Hahn) Отто, 1879-1968, нім. фізик і хімік; разом з Ф. Штрассманом 1938 вперше здійснив реакцію розщеплення ядра атома.

гангрена, дегенеративні зміни тканин, що призводять до їх смертності (некрозу); г. пульпи зуба – розклад пульпи; зуби

Ганза німецька
Територія впливу союзу



під впливом гнилісних бактерій; г. газова – спричиняється облігатними анаэробами, які виділяють газ, що накопичується в тканинах організму.

гандикап, штучне вирівнювання шансів у спортивних змаганнях; напр., у кінному спорті менше навантаження на коня нижчого класу.

Ганза, союз купців або міст у середньовічній Європі (з XII-XIII ст.), його мета – одержання торгових привілеїв; найбільше значення мала Г. німецька. К

Ганкевич Микола, 1867-1931, укр. політичний та професійний діяч, організатор робітництва в Галичині, один із засновників Укр. соціал-демократичної партії Галичини; 1900-07 ред. газети *Воля*; у роки I Світової війни чл. Гол. укр. ради та заступник гол. президії Заг. укр. ради у Відні, представник Східки визволення України у Болгарії та Румунії.

Ганнібал (Hannibal), 247-183 до н.е., син Гамількара Барки, карфагенський воєначальник і політик; один з найбільших полководців Стародавнього світу, тактика якого стала зразком для багатьох військових командирів і теоретиків; у II Пунічній війні (218-202 до н.е.) попри перемоги, зазнав поразки (202 до н.е.) під Замоком; 195 був змушений покинути країну; вчинив самогубство.

Ганновер (Hannover), м. в Німеччині, адміністративний центр Нижньої Саксонії, порт на Середньонім. каналі; 525 тис. мпк.; центр промисловості (в-во засобів транспорту, гуми, машин), торгівлі (міжнародні промислові ярмарки); вузи; важливий транспортний вузол; хрми XIV-XVII ст., ратуша XV ст., замок XVII ст.; поблизу Г. – резиденція Герцогині (XVII ст.). Магдебурзьке право з 1241; від 1636 резиденція герцогів та електорів, з 1814 – королів Г.

гантеля, гриз, що використовується для вправ під час спортивного тренінгу, а також для рекреаційних вправ; маса г. 1-10 кг. I

Гантінгтон (Хантінгтон) (Huntington) Семюел Філіпс, нар. 1927, амер. історик, політолог, проф. Гарвардського унів., дир. Інституту стратегічних досліджень; засновник журналу *Foreign Policy*; запровадження у політологію базового поняття цивілізації; вивчення ролі культурної компоненти у геостратігічному розподілі світових сил; *Авторитарна політика у сучасному суспільстві*, *Конфлікт цивілізації і нові форми світового ладу*.

Гань → Хань.

Гао Сінцян → Као Сінцян.

гарантія, відповідальність продавця чи виробника перед покупцем за приховані вади виробу, чинна упродовж визначеного терміну.

гарантія, відповідальність третьої особи по зобов'язанню боржника.

Гарасевич де Нойштерн Михайло, 1763-1836, барон, укр. історик, видатний діяч Греко-Католицької Церкви у Галичині, архіпресвітер львівської капітули; працював над відновленням галицької митрополії та домісія для Греко-Католицької Церкви рівного та незалежного від пол. Римо-Католицької Церкви становища; автор *Annales Ecclesiae Ruthenae*.

гарбуз, одно- або багаторічна трав'яниста рослина родини гарбузових, баштанна культура; плід – вел. (до 50 кг), використовують як харчову і кормову культуру; в Європі, Пн. та Пд. Америці та Азії вирощують численні сорти гарбуза, зокр., г. великоплідний і г. твердокорий, з насіння якого добувають олію (г. зв. г. олійний). I

гарбуз волоський, однорічна рослина родини гарбузових; батьківщина – тропічна Африка та Азія; плоди з'являються швидко пізніше I і стівним м'якушем; після видалення м'якуша використовують як посул. I

Гарвардський університет у Кембріджі, заснований 1636 адміністрацією англ. колонії Массачусетс; найстаріша й одна з найпрестижніших вищих шкіл США.

Гарвей Вільям → Гарві Вільям

Гарві (Харві) (Harvey) Вільям, 1578-1657, англ. анатом і фізіолог; проф. Лондонської Королівської медичної школи; 1628 дав перший правильний опис будови та функцій кровообігу.

гарульє, у готичній архітектурі оздоблені викручуюче завершення дахової рипши, часто у формі пащі або фігур фантастичних півтор.

Гардвар, м. в Індії (Уттар-Прадеш), б. підпняк Гімалаїв, над р. Ганг; 190 тис. мпк.; центр релігійної культури індусів-проті до святої ріки Ганг.

гарденія, декоративне дерево або кущ; тропіки і субтропіки Європи; квітки мел., пахучі, білі або жовті; окремі види використовують як кімнатну рослину та для букетів. I

Гарді (Харді) (Hardy) Томас, 1840-1928, англ. романіст і поет; представник нагуралізму; пронизані фаталізмом поєси і життя англ. села (*Тесс із роду*

д'Ербервілліє), філософсько-моралістична лірика (*Вірші Вессексу*).

гарем, у мусульманському будинку частинка помешкання, призначена виключно для жінок і дітей, до якої не мають права заходити чужі чоловіки; також збірна назва жінок, що там перебувають.

Гарі (Gary) Ромен (справжнє Ромен Кацев), 1914-80, фр. письменник; романи *Корені неба*, *Повітряні змії*, під псевд. Еміль Ажар роман *Життя попереду*; автобіографічні книги *Життя і смерть Еміля Ажара*, *Обіцянка на світанку*; покінчив життя самогубством.

гармата, артилерійська вогнепальна зброя з довгим ґермом для настільної стрільби по наземних, морських та повітряних цілях; розрізняють польові (загального призначення) і спеціальні (напр., зенітні) г.; використовують від XIV ст.

гармонічна функція, в системі мажор-мінор приписувана звукам I акордам т.зв. функція, яка виражається в залежності одних звуків (акордів) від ін., їх взаємному потязі одне до одного; зазвичай – акорд з окресленою будовою, також суто символічне означення (літерами й цифрами).

гармонія, клавішно-пневматичний музичний інструмент (діюфони) з міхами, які роздуваються (г. зв. г. ручна).

гарпун, металеве знаряддя для полювання на вел. морських тварин; вістря г. містить заряд вибухового матеріалу або речовини, що уражає нервову систему тварини; викидається за допомогою стисненого повітря з гарпунних гармат китобійного судна, з яким з'єднаний канатом. I

гартування, термічна обробка металів (пер. сталі) задля збільшення твердості; г. полягає у нагріванні виробів до темп., при якій відбувається фазові переходи, витримуваний при цій темп., а потім відповідно швидкому охолодженню; г. може підняти вель виріб або тільки поверхневі шари (г. поверхневе).

гартування скла, термічна обробка, яка полягає у нагріванні скла до відповідної темп. та швидкому його охолодженню.

Гарун ер-Рашид (Харун аль), 763 або 766-809, з династії Аббасидів, халіф з 786; війни з Візантією; меценат науки та мистецтва; літературний герой багатьох казок зі збірки *Тисяча і одна ніч*.

Гарц (Hartz), гори в Німеччині; вис. до 1142 м (г. Брокен); складаються з гранітів, кварцитів та сланців; ялинові



Гантеля



Гарбуз звичайний



Гарбуз волоський

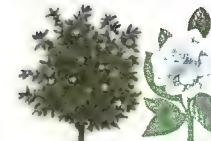

Гарденія жасминна

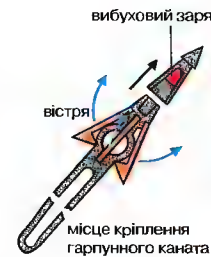

Китобійний гарпун



Гарцап



Гаубиця

Гафній
атомна маса 178,49;
густина 13,31 г/см³;
темп. пл. 2227°С;
темп. кип. 4602°С

ліси, торфовища; туризм, зимові види спорту (гол. центр Вернігероде).

гарцап, коса або вузол волосся чоловічої леруки XVIII ст. і

гас, суміш вуглеводнів, фракція нафти з темп. кип. 150-340°С; безбарвна рідина; використовується для освітлення, як пальне та розчинник.

Гаспринський (Італія) Ісмаїл (Бей Мустафа Огли), 1851-1914, просвітител, суспільний діяч, письменник, публіцист; за походж. з кримських татар; 1876-84 міський голова Бахчисарая; видавнича, педагогічна діяльність; видавець мусульманської газети *Терджіман* (Перекладач); у праці Російське мусульманство. Думки, замітки і спостереження мусульманина запропонував реформу системи навчання у медресе, яка ґрунтувалася на фонетичному принципі читання, вивченні світських предметів: арифметики, рос. мови, географії та історії; намагався поєднати світову, зокр. європ. культуру, з освітнім ісламом, без втрати мусульманської самосвідомості досягнути взаєморозуміння й рівноправності народів різних релігійних традицій; навчальний посібник *Ходжа-і-суб'яня* (Учитель дітей), що витримав багато видань; патріарх нової кримськотатарської літератури; роман *Листи молли Аббасе Франсу*, повість *Африканські листи*; збірник *Російські мусульмани, Російсько-східна угода*; чл. Таврійської губернської наукової архівної комісії; закликав до освіти й оновлення життя мусульманських народів.

гастарбейгер, людина, яка добровільно працює за наймом в ішній країні.

гастрини, група поліпептидних гормонів шлунково-кишкового тракту різної активності; → гормони (1).

гастроентерологія, розділ медицини, що вивчає будову та функції травної системи, методи діагностування та лікування хвороб органів травлення.

гастрономія, кулінарне мистецтво, тобто мистецтво приготування страв; також виробнича діяльність і сфера послуг, куди входять заклади громадського харчування (ресторани, бари тощо).

гаструла, рання стадія розвитку тварин і людини, що складається з 2 (напр., у кишкочоворонних) чи з 3 т.зв. зародкових листків (ектодерма, ендодерма, мезодерма), які утворюються в процесі гастрულიції; може мати форму мішечка (з 1 отвором – т.зв. бластопора, що прямує до порожнини г. – гастро-

цель) або щитка; з кожного листка в подальшому виникають певні тканини й органи.

гатерія (туатара), єдиний сучасний представник мезозойських дзюбоголошних шлазунів з підкласу ледідозаврів; граціяються у Новій Зеландії; довж. бл. 60 см; від голови вздовж хребта і хвоста тягнуться невисокі гребні з трикутних пластинок; під шкірою захищений червоні ребра, а також тім'яний орган (т.зв. тім'яне око); живе понад 120 років; підходить у норах; виміраючий вид, охороняється.

ГАТТ → Генеральна угода про тарифи й торгівлю.

гауптвахта: 1) приміщення в гарнізоні, де перебувають вартові; 2) приміщення для утримання під вартою військово-в'язнів.

Гауптманн (Hauptmann) Гергарт, 1862-1946, нім. письменник; видатний представник нім. натуралізму; соціально-історичні драми (*Ткачі*), романи, повість *Сретик із Соани*, мемуари; Нобелівська премія 1912.

гаубиця, гармата з коротким стволом для стрільби нависним вогнем. І

гауса, афр. народ, який живе в Пн. Нігері, Нігері, також в Беніні, Буркіна-Фасо, Малі, Камеруні; 25-40 млн.; мова гауса.

гауса, мова семіто-хамітської сім'ї (чадська група), поширена пер. у Пн. Нігері та деяких районах Нігеру, а також Камеруні, Гані, Того, Беніні та ін.; писемність зафіксована з кін. XVIII ст. на основі араб. графіки.

Гауфф (Хауфф) (Hauff) Вільгельм, 1802-27, нім. письменник епохи романтизму; казки-наслідування *Тисячі й однієї ночі*; перший нім. історичний роман (за зразком романів В. Скотта) *Лістештейн*.

Гафель (Havell), р. в Німеччині, найдовша (ліва) притока Ельби; довж. 343 км; гол. притока Шпрее; судноплавна.

Гафіз Шамседдін Могомад, бл. 1325-90, найвидатніший перський поет-лірик, майстер газелі; афористично-медитативні вірші, еротичні поезії, вакхічні та містичні поеми; перекладений багатьма європ. мовами.

гафній, Hf, хім. елемент з атомним числом 72; сріблястий тугоплавкий метал; на повітрі покривається захисною плівкою окису (пасивація); в нагрітому стані реагує з багатьма елементами; застосовують як поглинач нейтронів в ядерних реакторах; відкрив 1923 Костер і Гевезі. Т

Гашек (Hašek) Ярослав, 1883-1923, чеський письменник; у романі *Пригоди бравого вояка Швейка* змалював гротескно-сатиричний образ габсбурзької монархії в роки I Світової війни; гуморески.

Гашербрум, гірське пасмо в Каракорумі, в Індії, з 4-ма вершинами під назвою Г., найвища Г. 1 – 8068 м.

гашш, наркотична речовина, яку одержують із судівця Індійської конолли; при палінні чи жуванні викликає стан, подібний до алкогольного сп'яніння чи галюцинації; в Україні застосування гашшу заборонене.

гвакоче дерево (бакаутове дерево), вічнозелене невисоке дерево; росте в Центр. Америці; деревина важка, тверда, з вел. вмістом живиці, з якої одержують гвакюл – застосовується в медицині.

гвоздика, одно- або багаторічна трав'яниста рослина, зрідка напівкущ, родини гвоздикових, декоративна; бл. 300 видів, поширені у Європі, Африці та Азії; в Україні бл. 40 видів; на квітниках і для відновлення букетів вирощують однорічні: г. китайську, г. садову (голландську), г. бородачу (турецьку), дворічні: г. шльонську, г. трансієву; шибільніе декоративне значення має г. садова, часто буває змішаних видів (з вел. і маленькими квітами). І

гвоздичне дерево, куц або дерево; походить з Океанії; вирощують у зоні тропіків; вічнозелена рослина; квітки білі або рожеві, плід – ягода; з г. одержують прянощі (гвоздику) і гвоздичну олію, які використовують у харчовій і фармацевтичній промисловості та в косметичі. І

ГЕАО (англ. HEAO, High Energy Astronomy Observatory), астрономічна обсерваторія високих енергій, серія амер. супутників для дослідження рентгенівської і гамма-випромінювання астрономічних джерел, а також космічних променів.

Гейба, в гр. міфології богиня молодості, дочка Зевса і Гери, дружина безсмертного Геракла; виконувала функції виночерпця у олімпійських богах.

гебреї, у *Старому Заповіті* – назва ізраїльських племен, яку їм дали ін. народи.

Гейбрідські острови (Western Isles), архіпелаг (бл. 500 о-вів) б. пн.-зх. узбережжя Великої Британії, належить Шотландії; найбільші о-ви: Льюїс, Скіп, Малл; 2,9 тис. км², 30 тис. мешк.; гол. м.: Сторновей на о-ві Льюїс; рибальство; вішарство; туризм (грот Фінгала на о-ві Стаффа). К

гевея, дерево родини молочайних, поширене у Пд. Америці; листки трироздільні; квітки непоказні, зібрані у волоті; з деяких видів, напр., з г. бразильської, одержують каучук.

Гегель (Hegel) Георг Вільгельм Фрідріх, 1770-1831, нім. філософ, автор ідеалістичної філософської системи, в основі якої самореалізація абсолютної ідеї в трьох формах: у вигляді чистих логічних сутностей, у формі природи, в різних формах конкретного духу; філософська система Г. складається з трьох частин: логіки, філософії природи, філософії духу; історію розглядав як прогрес духу у свідомленні свободи; вплинув на розвиток європ. філософії (гегельянство, неогегельянство); *Феноменологія духу*.

гегельянство: 1) філософська система Г.В.Ф. Гегеля; 2) філософські погляди, школи і напрями, які продовжують і розвивають гегельянську філософію; особливо домінувало в нім. філософії 1830-60, поділяючись на праве і ліве (молодогегельянство), з якого вийшли Й. Фюрбах, К. Маркс, Ф. Енгельс; вел. вплив на європ. філософію XIX-XX ст. (неогегельянство).

гедонізм, етична доктрина, згідно з якою задоволення є єдиним благом, метою життя і гол. мотивом вчинків людей.

Гейсна, долина поблизу Єрусалима, за Біблією вважається місцем страсти грішників після Страшного Суду; у розмовній мові – синонім мук.

Гейрдал Тур → Хейрдал Тур.

Гезболлаг → Хезболлаг.

геци, нідерландські патріоти, які з 1566 боролися проти ісп. панування; під час II Світової війни учасники голландського Руху Опору.

гейзер, фонтануюче гаряче джерело; поширені у вулканічних районах; вода і пара г. слабо мінералізовані. І

Гейне Генріх → Гайне Гайнріх

Геккель (Haeckel) Ернст, 1834-1919, нім. біолог, філософ, мандрівник; проф. Єнського унів.; пропагандист і популяризатор дарвінізму; сформулював біогенетичний закон, створив філософський синтез природничо-історичного матеріалізму і дарвінізму, який назвав монізмом.

гексаметр, віршовий розмір в античній поезії, шестистопний дактиль, який іноді замінюється спондеєм, остання стопа завжди двоскладова (хорей); г. написані поеми *Іліада* та *Одіссея* Гомера, *Енеїда* Вергілія та ін.

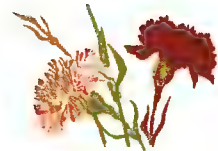

Гвоздика



Гвоздичне дерево



Гейбрідські острови

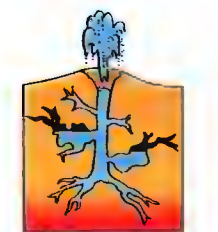

розігріті гірські породи
Гейзер
Бурхливий витік гарячої води і пари, спричинений вулканічним теплом



Гекон європейський



Гексагон



Гексаграма

Гелій
атомна маса 4,0026;
густина $1,78 \cdot 10^{-4} \text{ г/см}^3$;
темпер. пл. $-272,2^\circ\text{C}$;
темпер. кип. $-268,93^\circ\text{C}$

Гекла (Hekla), діючий вулкан в Ісландії; вис. 1491 м; катастрофічні виверження 1766, 1947-48, останнє значне – 1980-81.

гекозові, родина ящірок; бл. 800 видів, заселяють тропічну й субтропічну зони; довж. 1,5-35 см; тлію шпаксе, при сидінні т. ін. шильних рогами пластинки, що дає змогу пересушити з гладкою нерізкаю поверхнею. І

гексагон, шестигутник правильний. І **гексаграма**, симетрична геометрична фігура, побудована з 2-х рівносторонніх трикутників. І

гексози, моносахариди, в молекулах яких містяться 6 атомів вуглецю; до г. належать глюкоза, маноза, фруктоза та ін.; → сахариди (Г).

гекта- (г), префікс → одиниць вимірювання (Г), що означає множник 10^2 (сто), напр., 1 гл = 100 л.

гектар (га), одиниця площі землі; 1 га = $100 \text{ а} = 10\,000 \text{ м}^2$.

Гектор, у гр. міфології, за *Іліадою* Гомера, найдіяльніший троянський герой, вродливий і шляхетний син царя Пріама і Гекуби; загинув від руки Ахіллеса.

гелій, He, хім. елемент з атомним числом 2; безбарвний газ без запаху; хім. нейтральний (благородний газ); наявний у повітрі, природному газі, сонячній атмосфері; застосовують для наповнення балонів електричних ламп, повітряних куль, для утворення нейтральної атмосфери; відкрили 1868 Янсен і Лок'єр. Т

Геліком, гірський масив у Пд. Греції (Бетіа), над Коринфською зат.; за гр. міфологією одне з місць перебувань муз; тут щочотири роки відбувалися поетично-музичні агони.

гелікоптер → вертоліт.

Геліос, у гр. міфології бог-сонце, джерело світла й життя, божество, яке регулює біг днів і років; зображався на золотій колісниці, запряжений 4-ма блими конями.

геліостат, астрономічний інструмент для спостереження за Сонцем.

геліотроп, кольоровий різновид калцедону, зелений з червоними плямами; напівдорогоцінний камінь.

геліотроп, напівкущ або трав'яниста рослина зони тропіків і субтропіків; бл. 200 видів; квітки фіолетові; в Україні 5 видів, з них 4 – бур'яни; культивують г. перуанський, або садовий, та ін.

геліотропізм, вид тропізму (фототропізму) – вигинання окремих органів рослини (напр., квітів соняшника) в напрямку сонця.

геліофіли (світлолюбні організми), рослини, які погано переносять брак інсоляції (напр., модрина) і тварини, що перебувають пер. в сонячних місцях (більшість плазунів).

геліоцентрична теорія, теорія, згідно з якою центр. тілом нашої планетарної системи є Сонце, а Земля разом з ін. планетами обертається навколо нього; сформульована М. Коперником.

Геллеспоит, стародавня назва протоки Дарданелли.

Гельветці (Helvetii) Клод Адріан, 1715-71, фр. філософ-просвітитель, людину вважав за продукт соціального середовища, в етиці проголошував геліонізм та утилітаризм, основу яких вбачав у політиці та законодавстві; *Про людину*.

Гельветція (Helvetia), архаїчна назва Швейцарії, утворена від назви племені гельветів.

Гельдерлін (Hölderlin) Фрідріх, 1770-1843, нім. поет; видатний представник епохи класицизму, предтеча романтизму; майстер оди, елегій; епістолярний роман *Гіперіон*, або *Самптіон у Греції*, оди на честь фр. революції.

гельмінтози, паразитарні захворювання у людей і тварин, спричинені гельмінтами (ристами, гостриками), нематодами, солітерами.

Гельмонт (Helmont) Ян Баптіста ван, 1577-1644, фламандський лікар, фізіолог і алхімік; найвидатніший (після Парацельса) ятрохімік; автор багатьох відкриттів, у тому числі окису та двоокису вуглецю, впровадив термін газ.

Гельсінкі (Helsinki), столиця і найбільше м. Фінляндії, над Фінської затоки; 930 тис. мешк. (міська агломерація); гол. економічний (суднобудування, машинобудування; морський торговельний порт, аеропорт), науковий (2 академії, унів. та ін. вузи), культурний і туристичний центр країни; літні Олімпійські ігри 1952; музеї; ансамбль громадських будівель у стилі класицизму (за проектом Енгеля, 1-ша полов. XIX ст.), у т.ч. кафедральний собор, православна церква, будинки сенату, унів., бібліотеки, обсерваторії; сучасні будинки (XX ст.); будинок парламенту, олімпійський стадіон та ін. Засноване 1550 (установою І Вазою; з 1812 – столиця Фінляндії).

гем, складова частина гемоглобіну і міоглобіну, барвник; містить залізо другого степеня окиснення (Fe^{2+}), завдяки чому може шляхом зворотної реакції зв'язувати кисень O_2 , сприяючи транспортуванню кисню в гемоглобін.

гема, дорогий або напівдорогоцінний камінь, оздоблений мініатюрним рельєфом, різьбленим заглиблено (інталія) або опукло (камея); мистецтво різьблення г. – гліптика.

гематит, мінерал, оксид заліза; залізю кристали з металевим або матовим блиском; темно-червоні кристало-кристалічні скупчення (червоний залізняк); одна з найбагатіших залізних руд; поклади в Україні – Криворізький залізорудний басейн.

гематологія, розділ медицини, наука про кров, її склад, функції, утворення, а також захворювання крові та їхне лікування.

гемаатофаги (кровосисні тварини), тварини, що пер. живляться кров'ю, напр., п'явки, кліщі, самки комарів, деякі кажани.

геміметаболія (геміметаморфоз, неповне перетворення), перетворення личинки комахи безпосередньо в доріплу особину (имаго) без стадії лялечки; характерна для одноденок, цвіркунів та ін.

гемоглобін (Hb), білок, який містить гемову групу, червоний барвник, присутній в еритроцитах хребетних і гемоліфах деяких безхребетних; г. здатний зворотно сполучатися з киснем (оксигемоглобін), виконуючи таким чином функцію транспортування атмосферного кисню від органів дихання до тканин, бере також участь у транспортуванні вуглекислого газу (в зворотному напрямку), у підтриманні сталого рівня кислотності крові; отруйна дія окису вуглецю і синильної кислоти зумовлена їх тривалою затримкою в ділянках г. відповідальних за зв'язування кисню.

гемодіаліз, метод лікування гострої та хронічної недостатності нирок шляхом усунення з кровообігу токсичних речовин за допомогою *штучної нирки*; застосовується також при отруєннях.

гемоліліфа, структура рідина, що циркулює у відкритій судинній системі безхребетних (милосків, членистоногих); аналог крові у хребетних.

гемофілія, порушення зсідання крові внаслідок недостатності утворення білків, які беруть участь в цьому процесі; спадкове захворювання; лікування полягає у введенні в кров дефіцитного компонента.

Гемптон-Роудс (Hampton Roads), важливий комплекс портів у США (штат Вірджинія), над Чесапекською затокою; порти: Ньюпорт-Ньюс, Норфолк, Гемптон і Портсмут.

гем, матеріальна одиниця спадковості, ділянка молекули дезоксирибонуклеї-

нової кислоти (ДНК); містить генетичну інформацію про послідовність амінокислот в поліпептиді або нуклеотидів в РНК; г. містяться у хромосомах, укладені лінійно, у суворо окресленій для даного виду послідовності; у випадку мутації виникають змінені форми первинного г. І

Гендель (Haendel) Георг Фрідріх, 1685-1759, нім. композитор і органіст; від 1712 у Великій Британії; порад і Й. С. Бахом найвидатніший композитор бароко; 40 опер в іт. стилі (*Юлій Цезарь*), 22 ораторії (*Саял, Месія*), твори для оркестру (*Water Music, Concerti grossi*), органа, клавесину, камерні твори.

гендер, соціальний поділ на жіноче і чоловіче, підставою якого не обов'язково є статевая приналежність; соціально-психологічна, культурна жіноча та чоловіча ідентичність.

генеалогія, допоміжна історична дисципліна, вивчає відносини спорідненості між людьми; визначає дати народження, шлюбів і смертей; результати досліджень представлені в генеалогічних таблицях; напр., таблиці нащадків у вигляді т.зв. генеалогічного дерева (прізвище родоначальника міститься вверху).

генерал, у наземних і повітряних військах вищий від підл. офіцерський ступінь; у військово-морському флоті йому відповідає ступінь адмірала.

Генеральна військова канцелярія, найвища адміністративна установа Гетьманщини XVII-XVIII ст., створена Б. Хмельницьким; здійснювала військово-адміністративне, судове, фінансове управління; підпорядковувалась гетьману, керівництво здійснював генеральний писар; з 1722 контролювалася

Гени щільно розташовані у хромосомі

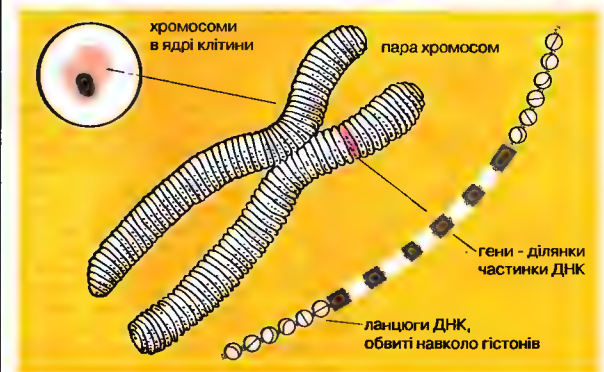

Малоросійською колегією; 1764 ліквідована рос. урядом.

генеральна старшина, вища військова і цивільна адміністрація в Козацькій державі XVII-XVIII ст.; до г. с. належали генеральні обозний, суддя, писар, оса вули, хорунжий, підскарбій і бунчужний; посади вважалися виборними, фактично на них призначав гетьман за погодженням з рос. царським урядом.

Генеральна угода про тарифи й торгівлю (General Agreement on Tariffs and Trade, GATT, ГАТТ), багатостороння угода, діє від 1948, регламентує торговельну й тарифну політику країн-учасниць. Одне з основних положень ГАТТ – зобов'язання країн-учасниць забезпечити одна одній (взаємно) режим найбільшого сприяння.

генеральний бунчужний, чл. генеральної старшини Війська Запорозького XVII-XVIII ст., що відповідав за збереження бунчука; виконував деякі судові й дипломатичні функції, під час війни очолював частину війська.

Генеральний Секретаріат Української Центральної Ради, виконавчий орган, створений у VI 1917: гол. В. Винниченко, генеральні секретарі С. Єфремов, С. Петлюра та ін.; у VII Тимчасовий уряд Росії визнав його крайовим органом влади в Україні; з XI 1917 уряд УНР; IV Універсалом Центр. Ради (25 I 1918) перетворений на Раду Народних Міністрів УНР.

генеративна лінгвістика, один з напрямків у лінгвістиці, що описує систему мови як модель здатності творити та здатності розуміти (компетенція) текст певною мовою; виникла під впливом ідей Н. Чомського.

генетика, наука про спадковість та мінливість живих організмів.

генетична інформація (спадкова інформація), інформація про спадкові властивості організму, записана в ДНК за допомогою генетичного коду; стосується структури білка та РНК; становить суму інформації усіх генів організму, розмножується в процесі реплікації ДНК.

генетична карта: 1) графічне зображення лінійного розташування генів у хромосомі або молекулі ДНК; відображає взаємне розташування генів і відстані між ними; 2) г. к. гена – графічна схема, яка відображає розташування й відстані між ділянками, в яких відбувається мутація, в межах одного гена.

генетичний код → код генетичний.

генетичні вектори, найчастіше фрагменти спіралі ДНК плазмідів або віру-

сів, у які вмонтовують окремі гени ін. організмів; г. в. служать для клонування чужорідної ДНК.

Генічеськ, м. Херсонської обл., порт на Азовському м.: 23,9 тис. мешк.; залізнична станція; харчові підприємства, в-во будматеріалів, легка промисловість; краєзнавчий музей.

генна інженерія, генетичні методи, що дають змогу сполучати (рекомбінувати) фрагменти ДНК, які походять з різних організмів, поза клітиною (in vitro), а також вводити їх у ін. клітини й організми; г. і. створює нові можливості у розведенні рослин і тварин (трансгенні організми), а також дослідженнях в медицині й біології; у 1997-98 засобами г. і. здійснено клонування (створення точних генетичних копій) овець і корів.

геном, одинарний (гаплоїдний) комплекс хромосом клітинного ядра, що містить певний набір спадкових факторів – генів; у більшості організмів (диплоїдні організми) у соматичних клітинах локалізовані два г., в гаметах – один.

генотезис, форма вірувань, у яких одне з багатьох шанованих божеств займає в культі панівну позицію; посередній тип між монотезисом і політезисом.

генотип, комплекс усіх генів організму, які зумовлюють спадкові властивості; взаємодія г. та умов середовища творить фенотип організму.

геофонд, сукупність генів, які є у всіх представників популяції певного виду, змінюється внаслідок мутацій, рекомбінацій та природного відбору; також банк генів рослин і тварин, який використовують як вихідний матеріал для селекції.

геоцид, злочин, який полягає у вчиненні дій, спрямованих на цілковите або часткове винищення певної національної, етнічної, релігійної чи расової спільноти: термін вжитий вперше у 1945 у звинувачувальному акті Нюрнберзького процесу на означення гітлерівської практики екстермінації цілих груп населення в роки II Світової війни.

генрі (Гн), одиниця індуктивності у системі СІ: 1 Гн = 1 В · 1 с / (1 А).

Генріх II (Henry II), 1133-89, засновник династії Плантагенетів, король Англії з 1154; по матері нащадок Вільгельма I Завойовника; успадкував та набув внаслідок величезні феодальні маєтки у Франції; нав'язавши Т. Бекетові конфлікт, підпорядкував Ірландію та Шотландію, воював з королями Франції.

Генріх III Валуа (Henri III Valois, правильно Анрі), 1551-89, останній з династії Валуа, король Польщі 1573-74, Франції з 1574, син Генріха II де Валуа і Катерини Медічі, брат фр. короля Карла IX; вихав з Польщі, довідавшись про смерть брата, і зайняв фр. трон, однак фактично керувала його мати; втрутившись у боротьбу католиків з гугенотами, був убитий.

Генріх IV (Henri IV), 1553-1610, з династії Бурбонів, король Наварри з 1562, Франції з 1589; вождь гугенотів; визнаний наступником трону Генріхом III Валуа, придумив опозицію, перейшовши у католицизм; 1598 видав Нантський едикт (надав політичні права гугенотам) і закінчив релігійні війни у Франції; дбав про розвиток економіки.

Генріх V (Henry V), 1387-1422, з династії Ланкастерів, король Англії з 1413; поновив Столітню війну, 1415 переміг фр. армію під Азенкуром, 1420 визнаний регентом і наступником фр. трону.

Генріх VII (Henry VII), 1457-1509, засновник династії Тюдорів, король Англії з 1485; на заключному етапі війни Червоної та Білої троянд 1485 переміг під Босвортом Річарда III і посів престол; реформував судову владу, дбав про економічний розвиток Англії, зміцнив королівську владу.

Генріх VIII (Henry VIII), 1491-1547, з династії Тюдорів, король Англії з 1509, син Генріха VII; порвав з папством і проголосив себе главою Англійської Церкви (1534); переслідував противників релігійної політики; зміцнював королівську владу; сформував сильний військовий флот.

Генріх Мореплавець (Dom Henrique o Navegador), 1394-1460, португальський інфант, син Жуана I Великого; організатор морських експедицій уздовж ах. у Африці, які започаткували морську експансію Португалії і еру вел. географічних відкриттів.

гео-, перша чл. тин складних слів, що вказує на їхній семантичний зв'язок із поняттям землі, імені куля, земна кора (напр., геохімія, географія).

геобіоти, організми, що поглинають на глибині, напр., бикстерії, нематоди, кліщак, кротки, земліні черв'яки.

Географ Баварський, назва анонімної записки приблизно середини IX ст., яка містить опис території племен, пер. слов'янських.

географічна сітка, система меридіанів і паралелей на поверхні Землі; нуль-

вий меридіан і екватор утворюють систему, за допомогою якої визначаються географічні координати.

географічні відкриття, частина загальної історії, що охоплює розвиток географічних знань (з поглядю європ. цивілізації). □ (с. 286)

географічні координати, координати (широта і довгота), що визначають положення точок на земній поверхні; геогр. довг. – двограний кут між півплощиною меридіана, що проходить через певну точку, і півплощиною нульового меридіана, розраховується у сх. (сх. геогр. довг.) або зах. напрямі (зах. геогр. довг.); геогр. шир. – кут між площиною земного екватора і прямовисною лінією, що проходить через певну точку, розраховується в пн. (пн. геогр. шир.) або пд. напрямі (пд. геогр. шир.) від екватора. I

географія, наука, що вивчає географічну оболонку Землі (епігеосферу), її просторову природу і соціально-економічну різноманітність, а також зв'язки між природним середовищем і діяльністю людини; сучасне розуміння г. заміщене поняттям географічної науки.

географія історична, допоміжна історична дисципліна, вивчає географічне середовище в минулому, його зміни і зв'язки з діяльністю людини.

геода, куляста або овальна порожнина в гірській породі; стіни вкриті кристалічними щітками.

геодезія, наука про Землю; займається визначенням форми, розмірів та гравітаційного поля Землі, вимірюванням взаємного розташування точок на її поверхні; г. вища займається вимірами на вел. просторах; г. нижча – локальними; виміри проводяться за допомогою

Географічні координати
Земну кулю можна поділити площинами меридіанів і паралелей; відстань між ними подається у градусах

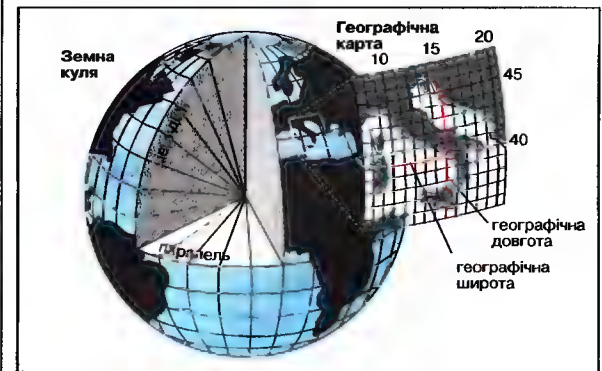

Географічні відкриття

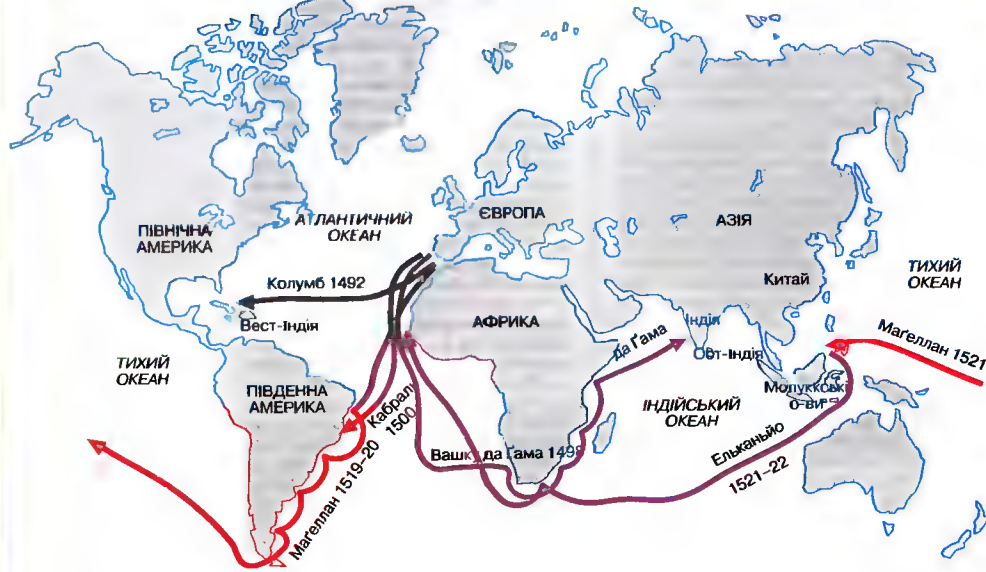

Століття великих географічних відкриттів

- 1432-62 експедиції португальських мореплавців вздовж зах. берегів Африки за розпорядженням князя Генріха Мореплавця
- 1488 відкриття мису Доброї Надії — Б. Діаш
- 1492 **відкриття Америки (Вест-Індії) — Х. Колумб**
- 1494 договір в Тордесілья між Кастилією і Португалією, який усталив лінію поділу (46° зх. довготи) ново відкритих земель
- 1497 відкриття Ньюфаундленду — Д. Кабот
- 1498 **відкриття морського шляху до Індії — В. да Гама**
- 1498 відкриття берегів Пд. Америки — Х. Колумб
- 1500 **відкриття берегів Бразилії — П. Кабраль**
- 1502 відкриття берегів Центр. Америки — Х. Колумб
- 1502 вивчення берегів Пд. Америки — А. Веспуччі
- 1509 досягнення Цейлону і Малайської протоки — португальці
- 1513 відкриття берегів Тихого ок. в Панамі — В. де Бальбоа
- 1519-22 завоювання Мексики — Е. Кортес
- 1519-22 **кругосвітня подорож — Ф. Магеллан, Х.С. Ельканьйо**
- 1521 відкриття Маріанських островів і сх. Філіппін — Ф. Магеллан
- 1527 відкриття пн. берегів Нової Гвінеї — Х. де Менесес
- 1531 завоювання держави інків — Ф. Пісарро
- 1534-35 відкриття р. Св. Лаврентія — Х. Картьєр
- 1535-37 відкриття в Центральних Андах — Д. де Альмагро
- 1535-50 завоювання Чилі — Д. де Альмагро, П. Вальдивія
- 1541-42 відкриття Амазонки — Ф. де Орельяна
- Арктика і Антарктика**
- 1576 відкриття Землі Баффіна — М. Фробішер
- 1596 відкриття Шпіцбергена — В. Баренц

- 1611 відкриття зат. Гудзона — Г. Гадсон (Гудзон)
- 1648 відкриття протоки Беринга — С.І. Дежньов
- 1820 **відкриття Антарктиди — Ф.Ф. Беллінсгаузен**
- 1823 відкриття мису Ведделя — І. Веддель
- 1830-31 відкриття мису Росса — Ч. Фішкер, Д.К. Росс
- 1878-79 Пн.-Сх. Перехід — А.Е. Норденшельд
- 1893-95 спроба досягти Пн. полюса — Ф. Нансен
- 1898 перша зимівля в Антарктиці — А. де Жерлаш де Гомері
- 1903-06 Пн.-Зх. Перехід — Р. Амурдсен
- 1912 повторне підкорення Пд. полюса — Р.Ф. Скотт
- 1913 відкриття Пн. Землі — Б. Вількідський
- 1937 перша станція на кризі в Арктиці — І.Д. Папанін
- 1957-58 перехід через Антарктиду — Е. Фукс
- 1958 підкорення Пн. полюса — атомний підводний човен Наутилус
- 1977 підкорення Пн. полюса — атомний криголам Арктика
- 1992 підкорення Пн. полюса — криголам Оден

- Найважливіші відкриття в Африці**
- 1811-18 розшуки джерел Нілу — римляни
 - 1822 експедиція в Сахару — І. Матернус
 - 1616 відкриття оз. Ньяса — Г. Боккардо
 - 1770 відкриття джерел Блакитного Нілу — І. Брюс
 - 1796-1806 **дослідження р. Нігер — М. Парк**
 - 1823 відкриття оз. Чад — Х. Клаппертон
 - 1827-28 **перший європеець в Тімбукту — Р. Кайє**
 - 1840-54 перехід через Сахару — Д. Річардсон, Г. Барт
 - 1854-56 **перехід через Пд. Африку — Д. Лівінгстон**
 - 1858 повторне відкриття оз. Ньяса — Д. Лівінгстон
 - 1858 відкриття оз. Вікторія — Д. Спайк
 - 1861 відкриття р. Кагера — Д. Спайк, Р. Їарлон
 - 1862 відкриття витoku Нілу з оз. Вікторія — Д. Спайк, Д. Грант
 - 1864 **відкриття оз. Альберта — С. Бейкер**
 - 1869-74 **перехід через Сахару до оз. Чад — Ф. Нахтґаль**
 - 1876 відкриття Кагеру як притоки Нілу — Г. Стенлі
 - 1876-77 **відкриття Лулаби і Конго — Г. Стенлі**
 - 1888 відкриття оз. Рудольфа — С. Телекі



Арктика



Антарктика



Європейські експедиції вплив Африки

- території, відомі до 1850
- траси експедицій європейців

триангуляційних сіток і мірних дротів, а також методами нівелювання і тахеометрії; на просторах континентів і всієї земної кулі використовують штучні супутники.

геоїд, теоретична поверхня, що збігається з вільною, незбудженою поверхнею морів і океанів Землі, уявно продовжена під поверхню материків (поверхня сталою потенціалу сил тяжіння); форма г. наближена до обертового еліпсоїда.

геологія, наука про будову, склад, походження та еволюцію Землі, пер. земної кори (геологічні процеси); г. відіграє гол. роль у пошуках та розпізнаванні родовищ корисних копалин.

геометрія, один із найдавніших розділів математики, що займається дослідженням геометричних фігур та залежностей між ними.

геоморфологія, наука, що вивчає форми рельєфу поверхні Землі, еволюцію цих форм, а також їхній зв'язок із кліматом, будовою і геологічною історією регіону; поділяється на: загальну, галузеву, регіональну; тісно пов'язана з географією і геологією.

Георгій I, 1845-1913, король Республ. Данії, вибраний на гр. прес-

толевр. державами; запровадив у Греції конституцію (1864), яка легітимувала в країні конституційну монархію.

геосинкліналь, згідно із загальноприйнятою донедавна теорією – вел. поздовжня заглибина у земній корі з пониженням дном; у минулому дні моря; заповнене осадами значної товщини; творять складчасті гори; сучасне утворення гір пов'язане з горизонтальними переміщеннями плит літосфери.

геотектоніка, галузь тектоніки; наука про рухи і розвиток гірських покривів Землі у глобальному масштабі; у г. створено багато тектонічних теорій; загальноприйнятою нині є теорія тектоніки плит.

геотропізм, вид тропізму, ріст органів рослин під дією сили тяжіння, напр., ріст кореня в напрямку центру гравітаційного поля (позитивний г.), стебла у протилежному напрямку (негативний г.).

геофізика, наука про Землю як про фізичне тіло; досліджує різні явища і процеси, які виникають або виникали у минулому в земній корі та всередині Землі, у гідросфері й атмосфері; геофіз. дослідження відіграють вел. роль у пошуках родовищ корисних копалин (пошукова г.).

геохімія (геохемія), наука про поширення, розвиток і процеси міграції хім. елементів у природі, їхню роль у геологічних процесах.

геохронологія, визначення часу в історії Землі (геологічний час); шкала виділених в історії Землі одиниць часу (еони, ери, періоди, епохи); використовується в геології. Т

геоцентрична теорія, теорія, згідно з якою Земля є центром Всесвіту, а навколо неї обертаються Сонце, планети, Місяць і зорні; визнавалася у давнину (Клавдій Птолемей) та у середні віки, спростована у XVI ст. М. Коперником.

гепард, хижий ссавець із родини котячих; заселяє степи Африки та Азії до Індії включно; довж. тіла бл. 1,5 см, хвіст 70 см; у гонитві за здобиччю досягає швидкості бл. 110 км/год; забарвлення жовтаве з дрібними чорними плямами. І

гепарія, мукополісахарид, сповільнює процес зсідання крові; утворюється гол. чином у печінці, легенях, м'язах, кишківнику; розчин натрієвої солі г. застосовується як препарат проти зсідання крові.

Гелпвайта яблуня, зазвичай із червоного дерева, іноді оздоблені інтарсєю або

мальованим орнаментом; поєднують риси стилів Едмунда Людовіка XVI; крісла і фотели із дископодібними ажурними спинками; розробка Дж. Гелпвайта (?-1786).

гептаргія, 7 англосаксонських королівств: Сх. Англія, Ессекс, Мерсі, Кент, Нортумберленд, Суссекс та Вессекс; засновані у V-VI ст. германськими племенами англів, саксів та ютів на території сучасної Англії; численні напади та завоювання норманами, у IX-X ст. об'єднані у Вессекс.

Гера, в гр. міфології богиня подружнього життя і вірності сім'ї; опікунка заміжніх жінок; дочка Кроноса і Реї, сестра і дружина Зевса, в рим. міфології – Юнона.

Геракл (Геркулес), у гр. міфології герой, син Зевса й Алцмени, чоловік Деяніри; відомий 12 подвигами: 1) задушив немейського лева; 2) знищив лернейську гідру; 3) вполтавав ермантського ведра; 4) ввіймав керинейську лань; 5) знищив стімфалійських птахів; 6) здобув пояс цариці амазонок Іпполіти; 7) очинив упродовж одного дня Авгієві стайні; 8) подолав критського бика; 9) переміг царя Діомеда та його кобилиць-людожерок; 10) викарав корів триголового велетня Гіріона; 11) викарав золоті яблука із саду Гесперид; 12) подолав голурч у двобій стоголового пса Кербера; взятий на Г. Олімп, де йому даровано безсмертя.

Геракліт з Ефесу, бл. 540-480 до н.е., гр. філософ, представник іонійської натурфілософії; засновник доктрини змінності речей (*panta rei – все тече*), уважав боротьбу протилежностей, яка виявляється у виникненні і загибелі всього і всіх, законом розвитку.

геральдика, допоміжна історична дисципліна, вивчає походження, розвиток, юридичне значення гербів, законмірності їх графічного зображення.

геральдичні барви (тинктури), барви, що вживаються в гербах; 4 основні: червона, блискуча, зелена, чорна, а також 2 металічні – золоті і срібні (золота і біла барви).

герань: 1) (журавець), трав'яниста рослина зони помірного клімату пів. півкулі; в Україні найпоширеніші г. лісова, г. лучна і г. маленька; 2) народна назва неларгонії. І

Герасим'юк Василь Дмитрович, нар. 1956, укр. поет; творив пер. на тему Південщини як міфу, вишукана метафоричність; *Смерекі. Потюки, Космацький узір, Діти трепети, Осінні пси Карпат*.

Герат, м. на пн. зх. Афганістану, на р. Гаріруд; 180 тис. мешк.; вел. ремісничий осередок (килими), торгівля каракульовими шкурками.

герб, усталений згідно з певними правилами символ осіб, родин, корпорацій, міст, провінцій або держав; у Зх. Європі з XII ст. основні елементи г.: покритий барвою щит із знаком символу, шолом, а також клейноди.

герб державний, зображення, що символізує певну державу, розміщують на державному прапорі, печатках і грошових одиницях.

герба мате, продукт, виготовлений із проферментованих і перетертих на порошок листків куща мате, які містять кофеїн, дубильні речовини і вітаміни, вживають в Пн. Америці для виготовлення освіжаючих напоїв, у Пд. Америці – для приготування настою.

гербера, декоративна трав'яниста рослина з родини складноцвітих, походить із Пн. Африки; квіти різних барв, декоративні; вирощують в теплицях для виготовлення букетів.

Герберштайн (Herberstein) Зігмунд, 1486-1566, нім. дипломат і мандрівник; учасник посольств імператорів Священної Рим. імперії Максиміліана I та Карла V до Москви з метою укладення союзу проти Туреччини; відвідав Україну; *Записки про московські справи* (лат. мовою), написані на підставі давньоруських літописів та картографічних матеріалів, містять відомості про історію, економіку, побут, звичаї та релігію сх. слов'ян, зокр. докладно описано деякі міста, шляхи, ріки України, на картах схематично зображено територію України.

гербіциди (засоби боротьби з бур'янами), хім. речовини, які застосовують для повного або вибіркового знищення необхідних рослин, для стримування розвитку рослин; належать до різних класів хім. сполук, гол. чином органічних.

гербовник, книга, що містить збірку і опис гербів, а також родового шляхти.

Гердер (Herder) Йоганн Готфрід, 1744-1803, нім. філософ, письменник, пастор; представник і критик Просвітництва, вважається предтечею романтизму; розумів історію людства як еволюцію природи, прогрес розуму; його погляди стали теоретичною основою руху *Бурі й натиску*, вплинули на подальший розвиток філософії та історії культури; *Ідеї до філософії історії людства*; висловив переконаність у тому, що на-



Гепард



Герань лісова

Найважливіші геохронологічні одиниці

Ера	Період	Епоха	млн. років тому			
Еон криптозою (докембрій)	архей	протерозой	4600-2500			
			2500-570			
Еон фанерозою	Палеозойська		570-500			
			500-430			
			430-400			
			400-360			
			360-290			
Мезозойська			245-200			
			200-140			
			140-65			
Кайнозойська	третинний	палеогеновий	палеоцен			
			еоцен			
			олігоцен			
			міоцен			
			пліоцен			
			5-1,9			
			четвертинний	антропогеновий		1,9-0,01
						0,01 – і дотепер



Бичок
породи герфорд

род України прокинеється в майбутньому для вільного життя.

герфорд, англ. м'ясна порода вел. рогатої худоби; вносять майже в усіх країнах Європи і в США. І

геріатрія, розділ геронтології, що займається профілактикою та лікуванням захворювань, притаманних особам літнього і старечого віку.

Геркуланум (Herculaneum), у давнину м. в Італії б. підніжжя Везувію, зруйноване внаслід. виверження вулкану (79 н.е.); розкопки від 1738; відкрито частину житлового кварталу, театр, терми, бібліотеку, численні стінописи, мозаїки на стінах і підлогах.

Геркулес, сузір'я пн. півкулі неба; найяскравіші зірки утворюють характерний чотирикутник.

Гермаїзе Йосип Юрійович, 1892-1958, укр. історик євр. походження; чл. Укр. соціал-демократичної робітничої партії; проф. Київського інституту народної освіти, з 1927 керівник археографічної комісії ВУАН; публікації та інтерпретації джерел з історії України (*Нариси з історії революційного руху в Україні*, *Рух декабристів і українство*, *З історії господарства в Лівобережній Україні XVIII ст.*); 1929 заарештований у справі Спілки визволення України, засуджений до 5 років ув'язнення, пізніше у заслання, з 1937 знову у таборах, де помер.

гермаїїд, Ge, хім. елемент з атомним числом 32; напівметал, сріблясто-білі кристали; стійкий до дії атмосферних факторів; має властивості напівпровідника; застосовується в інфрачервоних детекторах, у сплавах, для виготовлення плінофорів; відкрив 1886 Вільклер. Т

германські мови, група мов з індоєвропейської сім'ї; 2 гол. групи: зх. (англ. з усіма її видозмінами, їдиш, люксембурзька, фризська, нідерландська, африкаанс та нім.) і пн., або скандинавська (данська, шведська, норвезька, ісландська та фарерська); мертва готська мова належить до зх. групи.

гермафродитизм, двостатевість, у тварин існування в особини статевих ознак, що характерні для обох статей (напр. у солтерів), або двостатевості залоги, що виробляє яйцеклітини і сперматозоїди (напр., у деяких слимаків); вада розвитку, що полягає у наявності в одній особини яєчок і яєчників або (частіше) розвиток зовнішніх статевих органів однієї статі при існуванні геніталій ін. статі.

герменевтика, дисципліна, яка займається критичним дослідженням, поясненням та інтерпретацією письмових джерел (ск. біблійна г.) задля з'ясування автентичності тексту та змісту.

герменевтика, у філософії спосіб встановлення смислів, який полягає в узгодженні об'єктивних підходів із суб'єктивними за допомогою парадоксально-мислення, тобто оминаючи принцип несперечливості (В. Дільзі, П. Рікер, М. Гайдеггер, Г. Гадамер).

Гермес, у гр. міфології бог доріг і мандрівників, посланець богів і провідник душ до царства мертвих; син Зевса і німфи Маї; опікує винахідників, поетів і злодіїв; у рим. міфології – Меркурій.

Геродот Галікарнаський, бл. 485 – бл. 425 до н.е., гр. історик, названий батьком історії; *Історія* – історія перських воєн із багатим етнографічним та географічним матеріалом. IV книга (*Мелопомена*) – перший всебічний опис Пн. Причорномор'я, наведено відомості з географії, теогонії та міфології. Історії, лексика скіфів, змальовано похід проти них перського царя Дарія I (514 або 513 до н.е.).

геройн, наркотичний засіб, похідний морфіну, що швидко викликає фізичне узалежнення; протикашловий і протибольовий засіб; в Україні виготовлення й збут заборонені.

герой, у Стародавній Греції напівбог-напівлюдина, котру захищували до сонму богів (ск., Геракл).

геронти, у Стародавній Спарті члени герусії, котрих пожиттєво обирали народні збори з-поміж громадян, які досягли 60 років.

геронтологія, наука, що вивчає процеси старіння організмів у біологічному, психологічному та соціальному аспектах.

геронтологія соціальна, наукова дисципліна, яка досліджує соціальні причини та наслідки процесу старіння суспільства; займається масовою профілактикою хвороб похилого віку, здорового способу життя та форм активності осіб старшого віку.

Герострат, IV ст. до н.е., шведць з Ефесу; прагнув здобути безсмертну славу, підпалив у 356 до н.е. славетний храм Артеміди (Артемізіон) в Ефесі – одне з семи чудес світу; був засуджений на смерть; синонім людини, яка здобуває славу злочинам.

герусія, у Стародавній Спарті рада старійшин; спершу широкі повноваження, з IV ст. до н.е. обмежені на користь ефорів.

герц (Гц), одиниця частоти у системі СІ; 1 Гц = 1 / с.

Герц (Hertz) Гайнріх Рудольф, 1857-94, нім. фізик; відкриття ним (1887) електромагнітних хвиль та дослідження їх властивостей започаткувало розвиток радіотехніки.

Герда, м. у Чернівецькій обл., райцентр; 3 тис. мешк., більшість населення (93%) району румуни; підприємства легкої промисловості, будівельних матеріалів; щерна згадка 1408, статус міста з 1437.

Герцен Олександр Іванович, 1812-70, рос. мислитель, письменник; з 1847 в еміграції; 1857-67 видавав журнал *Колокол*, нелегально переправляючи його у Росію; співзасновник *Землі і волі* (1862); підтримав Січневе повстання 1863-64 у Польщі; виявляв прихильний інтерес до укр. проблем; мемуарн *Минцле її думи*.

Герцик Григорій, ?-?, полтавський наказний плк.; з походження єврей; сподвижник І. Мазепи, 1709 супроводив його на вигнання; генеральний осаул П. Орлика, виконував важливі дипломатичні доручення; 1720 таємно схоплений рос. агентами, ув'язнений у Петропавлівській фортеці; подальша доля невідома.

Герцль (Herzl) Теодор, 1860-1904, євр. письменник і публіцист; працював у Відні, засновник та ідеолог сіонізму, основи якого виклав у брошурі *Євр. держави*.

Герцог (Херцог) (Herzog) Вернер (пс. В. Стіпегича), нар. 1942, нім. кінорежисер; філософські та психологічні фільми (*Fata Morgana*, *Kaspar Hauser*, або *Ліночі серця*, *Скляне серце*, *Стропек*, *Войцек*, *Фішкарральдо*).

герцогство Пруссія, світське герцогство, що виникло 1525 внаслід. секуляризації держави Тевтонського ордену зі столицею в Кенігсберзі; до 1657 лів Польщі, з 1701 у Кор. Пруссії як Сх. Пруссія (з 1772 з Вармією). К

Герципрунг (Herzigrung) Ейнар, 1873-1917, данський астроном; визначив зв'язок між небоземною світлістю зоряк та спектральним типом (діаграма Г. Герцеля).

Гершель (Herschel) баронет Фредерік Вільям, 1738-1822, брит. астроном нім. походження; здійснив багато вагомих відкриттів (зокр., планети Уран, П 2 супутників та 2 супутників Сатурна).

Гесіод, VII ст. до н.е., гр. поет; епічні поеми – *Труди і дни* – про хліборобську працю, *Теогонія* – про виникнення світу

та богів, *Каталог жінок* – каталог праматерів знатних родів.

Гесс (Hess) Рудольф, 1894-1987, один з керівників нацистської Німеччини; з 1933 заступник Гітлера у націонал-соціальної робітничої партії Німеччини; співорганізатор фашистського терору; 1941 утік до Великої Британії, інтернований; на Нюрнберзькому процесі засуджений на довічне ув'язнення.

Гессе (Hesse) Германн, 1877-1962, нім. письменник; з 1919 у Швейцарії; у романах – психологічна та філософська проблематика (*Степовий вояк*, *Гра в бісер*); поезії, есеї; Нобелівська премія 1946.

Гессен (Hessen), федеральна земля у Центр. Німеччині; 21,1 тис. км², 6 млн. мешк.; адміністративний центр Вісбаден, гол. м. – Франкфурт-на-Майні; вкрита лісами територія Середньонімецьких гір; високорозвинута промисловість, інтенсивне сільське господарство; видобуток калієвих солей; атомні електростанції в Біблісі; металургія, машинобудівна, автомобілебудівна, хім. промисловість; виробування зернових, цукрової тростини, винограду; тваринництво; лісівництво; туризм.

гетери, у стародавній Греції жінки, що вели вільний спосіб життя; нерідко вродливі, інтелегентні й освічені (Фріне, Таїс).

гетеродоксія, неправовірність, релігійні погляди, незгідні з проголошеною певною Церквою доктринаю віри; протилежність ортодоксії.

гетерозис, явище посиленої життєвості та плодючості, притаманної гібридам гетерозиготних ліній (гетерозиготність), порівняно з батьківськими формами (схрещування споріднених особин).

гетероморфоз, регенерація ін. органу на місці втраченого, напр., відновлення вусика на місці видаленого стебельчастого ока у рака.

гетеротрофізм, живлення готовими органічними сполуками; є властивий людям, тваринам, вищим рослинам (напр., петрів хрест, повитиця), бактеріям та грибам; протилежний спосіб живлення – автотрофізм.

гетерофонія, музичний склад, спосіб виконання музики, який полягає в одночасному виконанні мелодії та її імпровізованих варіантів; відома в Азії (Китай, Японія), Африці та європ. народній музиці.

гетя (хети, хетти), індоєвропейський народ, що в III тис. до н.е. прибув до Малої Азії; в XVII ст. до н.е. створили по-



Східна Пруссія

Германій
атомна маса 72,59;
густина 5,32 г/см³;
темпл. пл. 937,4°С;
темпл. кип. 2830°С



Гетри



Пацінт східний



Гібіск китайська троянда



Гібон білорукий



Гідра

тужну державу зі столицею в Гаттуса-сі; розквіт у XVI-XV ст. до н.е.; розвиток культури (кодекс права, XV ст. до н.е.), ремесла і торгівлі; на поч. XII ст. до н.е. падіння держави г. (ймовірно внаслідок навали т.зв. *народів моря*).

гетри, халавки з фетру, сукна або полотна зі стременцем, що закладається під каблук, застебнуті на боці; накладаються на взуття для захисту від холоду. І

гетьман (від нім. *Hauptmann* – начальник): 1) з кін. XV до XVIII ст. вищий воєначальник Вел. князівств Литовського та Польщі; вел. г. (коронний і литовський) – головкомандувач військ, польний г. (коронний і литовський) – його заступник; 2) в Україні в XVI-XVII ст. ватажок козацтва; у XVII-XVIII ст. воєначальник козацького війська, правитель України; 3) титул глави Укр. Держави 1918 (П. Скоропадського).

Гетьманат (Гетьманщина), правління гетьмана П. Скоропадського в Україні 1918 → Українська Держава 1918.

Гетьманщина, напівофіційна назва Козацької держави XVII-XVIII ст.; після *Вічного миру* 1686 термін Г. вживався лише стосовно Лівобережної України разом із Києвом.

Гефест, у гр. міфології бог вогню і ковальської справи, опікун ремесників; кульгавий син Зевса і Гери, чоловік Афродіти; зображався з молотом чи об'єзьяками в руках; у рим. міфології – Вулкан.

Гея, у гр. міфології Земля, богиня плодючості, дружина Урана, мати титанів і гігантів; божество, яке знає таємницю долу; в рим. міфології – Телла.

гіалуронова кислота, д. в'язкий полісахарид, наявний в організмах тварин, гол. чином в речовині міжклітинної сполучної тканини. а також в ін. тканинах; зумовлює їхню механічну міцність, напр., в сполучній тканині нуповини, очному яблуці, слизовій речовині суглобів, сухожиллях, шкірі, стінках судин.

гіацинт, багаторічна трав'яниста рослина з родини лілійних; походить з Малої Азії; в Україні в культурі один вид; г. сх., декоративна рослина; ряд сортів вирощують у квітниках і як кімнатну рослину; квітки запашні, дзвоникоподібні, різного забарвлення, зібрані в китиці; у промисловому масштабі вирощують у Нідерландах. І

гіацинт, мінерал, відміна циркону; оранжевий або червоно-бураватий; благородний камінь.

гібернація → зимова сплячка.

гібіск, трав'янисті або дерев'янисті рослини зони тропіків і субтропіків; бл.

200 видів; в Україні 10 видів: один дикорослий (г. трійчастий) і 9 в культурі; зокр., г. істівний, або бамія (істівні незрілі плоди), г. кокотлеподібний, або ке-наф, і г. сирійський. І

гібовові, вузькоконі безхвості мавпи; 6 видів; ліси від Індії до Малайського архіпелагу; довж. тіла бл. 1 м; передні кінцівки д. довгі; живуть невел. сімейними групами; переміщуються по деревах, використовують передні кінцівки. І

гібрид, організм, отриманий від схрещення 2-х генетично відмінних організмів; може перевершувати життєстійкість і плодючість батьківських форм (гетерозис).

гібридація, схрещення або щеплення організмів різного роду або виду (віддалена г.) чи одного виду, але різних підвидів, сортів, порід (внутрішньовидова г.) для отримання потомства; використовують для отримання нових цінних форм тварин і рослин.

гібридація рослин, отримання бажаних гібридів (напр., з високою врожайністю, відпорністю до захворювань) як наслідок контрольованого запліднення обраних рослин або гомозиготних рядів (напр., кукурудза).

гіга- (Г), префікс → одиниць вимірювання (Г), що означає множина 10⁹ (мільярд), напр., 1 ГеВ = 10⁹ еВ.

гіганти, в гр. міфології жахливі велетні, народжені від Геї та крові скаліченого Урана; втілюють нескорені сили природи.

гігієна, галузь медицини, наука, що вивчає вплив факторів довкілля на здоров'я людини, розробляє практичні заходи оздоровлення умов життя та праці.

гігрометр, прилад для вимірювання вологості газів (пер., повітря).

гідрофіли (вологолюбні організми), організми, що живуть у дуже зволоженому середовищі; серед тварин – слимаки, стонogi, серед рослин – мохи.

гідржа, переселення Мугаммада з Мекси до Медини; перший день, в який відбулася г. (16 VII 622), є в ісламі початком мусульманської ери.

гідра, прісноводна тварина типу кишковопорожнинних, клас гідрозой; довж. тіла кілька міліметрів; існує винятково у вигляді поліпів. І

гідралічний механізм, механізм, який діє на основі використання тиску рідини.

гідратація (наводнення), приєднання молекул води до молекул ін. речовин або йонів; в біологічних системах від-

повідний рівень г. клітин сприяє правильному розвитку життєвих процесів. **гідро-**, перша частина складних слів, що вказує на їх дотичність до води, ск., гідрологія.

гідробіоти (водні організми), тварини чи рослини (гідрофіти), що мають різноманітні пристосування для життя у воді, напр., дихають киснем, розчиненим у воді, деякі г. витримують високий гідростатичний тиск (глибинні організми) або високу концентрацію солі (галобіоти).

гідрогенератор, система з'єднаних між собою гідротурбін і електрогенератора.

гідрогенізація, приєднання водню до молекул ненасичених сполук; як правило, відбувається в присутності каталізатора; застосовується, напр., для надання жирам твердої консистенції (маргарин).

гідрогенні ґрунти, ґрунти, утворені при безпосередній участі ґрунтових вод; сюди належать болотні ґрунти (мулісті й торф'яні), а також осушені (перегнійно-алювіальні, перегнійно-земляні).

гідрологія, галузь геології, що вивчає підземні води: їхнє походження, фіз. та хім. властивості, залягання, поширення у породах земної кори; г. встановила можливість використання цих вод у господарстві.

гідродинаміка → гідромеханіка.

гідроелектростанція (ГЕС), електростанція, яка за допомогою гідротурбін перетворює механічну енергію води в електроенергію; ГЕС, будівля якої є частиною греблі, наз. русловою (напр., Кремнечуцька, Київська ГЕС); якщо будівля розташована окремо, б. основи греблі на протилежному від водосховища боці, то така ГЕС наз. пригреблевою

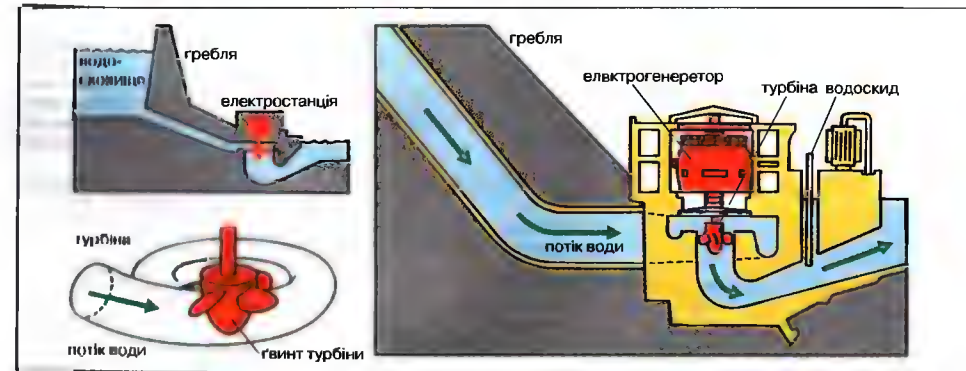

(напр., ДніпроГЕС); ГЕС, до якої вода подається трубами, наз. дериваційною (напр., Інгурський каскад на Кавказі); гідроакмулюючі ГЕС з оборотними гідроагрегатами (що працюють як генератори струму або водні помпи) в години малого споживання електроенергії перекачують воду з водосховища у верхній басейн, а в години пікових навантажень виробляють енергію як звичайні ГЕС (напр., Київська ГЕС); ГЕС з використанням енергії припливів називають припливними (напр., у Франції на р. Ранс). І

гідрокарбонат натрію (сода очищена), NaHCO₃, неорганічна сполука, білі кристали; при нагріванні розкладається з виділенням двоокису вуглецю; застосовують для виготовлення газованих напоїв, при вилікуванні тіста.

гідроксильний йон, йон з одним негативним зарядом OH⁻; утворюється внаслідок електролітичної дисоціації гідроксидів та дисоціації води.

гідроліз, реакція подвійного обміну між водою і розчиненою в ній речовиною AB: AB + H₂O = AH + BOH, напр., г. солі, г. ефіру; в біологічних системах – розпад молекул, напр., білків, сахарів, у водному середовищі в присутності каталізаторів (ензимів).

гідрологія, наука, що вивчає явища і процеси, які виникають у гідросфері (за винятком морів та океанів, що ними займається океанологія); поділяється на: гідрометеорологію (г. атмосфери), потамологію (г. річок), лімнологію (г. стоячих вод), гляціологію (наука про льодовики), гідрологію (наука про ґрунтові води).

гідролокація, виявлення та локалізація за допомогою гідролокатора з викорис-

Гідроелектростанція
Гребля створює тиск води, що подається на турбіну, при протіканні великої кількості води (малий ухил) часто використовують пропелерні турбіни (турбіни Каплана)



Гіена плямиста

танням акустичних хвиль, чим повніше чи повніше звукових у воді об'єктів.

Гідромеханіка, розділ механіки рідкої, який включає гідростатику (займається законами рівноваги рідини та зануреного у неї тіла), гідродинаміку (досліджує рух рідини і сил, які виникають при взаємному русі рідини й зануреного в неї тіла).

Гідроокиси, неорганічні сполуки хімічних елементів металів, молекули яких мають загальну формулу $M(OH)_n$, де M – метал, n – число гідроксильних груп, що відносять до ступеня окиснення металу; є лужними металів, напр., $г. натрію$, $NaOH$, легко розчиняються у воді і піддаються електrolітичній дисоціації – їх молекули здатні виділяти катіон металу та гідроксильні йони; розчини є основою.

Гідроокис натрію (каустична сода), $NaOH$, неорганічна сполука, біла кристалічна маса; легко вбирає воду; водний розчин $г. н.$ – $д.$ сильна основа; широко застосовується в промисловості для одержання, напр., натрію та багатьох його сполук, у в'язі паперу, пральних засобів, очищення (рафінування) жирів, нафти.

Гідроплан, літак, здатний сідати на водну поверхню та злітати з неї; літак зі спеціальною конструкцією фюзеляжу ще називають літаючим човном; ін. $г.$ замість коліс шасі мають спеціальні поплави.

Гідропоніка, вирощування рослин у водному розчині мінеральних солей; метод, поширений в період між світовими війнами, особливо в США, теп. використовуються пер. у квітничництві; однією із багатьох модифікацій $г.$ є метод тонкошарових проточних культур, при якому розчин поживних речовин постійно проходить кількамиіметровим шаром.

Гідростатика → гідромеханіка.

Гідросфера, водна оболонка Землі; її утворюють: океани, моря, ріки, озера, болота, льодовики, сніговий покрив, ґрунтова крига, підземні води і водна пара в атмосфері.

Гідротропізм, вид тропізму, ріст органів рослин під дією різниці у вологості середовища; вигинання у напрямку більшої вологості – позитивний $г.$, у протилежному – негативний $г.$

Гідрофон, перетворювач звуків або ультразвуку, який діє як підводний передавач чи приймач; входить до складу пристроїв для підводного зв'язку та гідролокації.

Гідрофорна установка (гідрофор), установка, за допомогою якої подають воду у водопровід в невеличких населених пунктах або піднімають воду до найвищих поверхів висотних будівель; вода за допомогою насоса надходить у герметичну емаль, звідти під тиском стисненого над нею повітря подається у водопровід.

Гізові, родина хижих ссавців; 4 види, заселяють напівпустелі, степи і савани Африки та Передньої Азії; масивна будова, сильні щелепи та міцні зуби; нічний спосіб життя; живляться пер. стервом; живуть сімейними групами; найбільша $г.$ – плямиста $г.$

Герон П. бл. 306 – бл. 215 до н.е., правитель Сиракуз, з 275 – їх володар; з 265 після перемоги над Мамертинами – цар Сицилії; у I Пунійчій війні (264–241 до н.е.) прибічник Карфагену; переможений римлянами, ув'язав з ними перемір'я, забезпечивши державі мир і добробут.

Гізел Інокентій, 1600–83, укр. церковний, освітній і громадський діяч, філософ. з 1645 професор і ректор Києво-Могилянської академії; з 1656 архимандрит Києво-Печерської лаври; праці: *Твір про всю філософію*, *Мир з богом людини*; з ім'ям Г. пов'язують створення першого вітчизняного підручника історії *СинOPSIS* (1674).

Гіломорфізм, термін, який виник в кінці XIX ст. для означення вчення про наявність двох начал буття: активного (форми) і пасивного (матерії); виводиться від Аристотеля.

Гіллястовусі, прісноводні ракоподібні планктон; бл. 380 видів; черепашка двостулкова; напр., дафінія.

Гілозоїзм (пансіхизм), філософський погляд, згідно з яким вся матерія обдарована життям і чутливістю.

Гільберт (Hilbert) Давид, нім. математик, 1862–1943, дослідження у галузі геометрії та математичної логіки, теорії інтегральних рівнянь, проблем математичної фізики; 1923 представив список 23 нерозв'язаних математичних проблем (проблеми Г.).

Гільдія, в Європі XII–XIX ст. об'єднання певної соціальної групи (пер. в містах) з метою захисту її інтересів; найпоширеніші купецькі $г.$

Гільйотина, пристрій для відрубання голів приреченим до страти, відома з XVI ст. у багатьох державах; назва $г.$ з часів фр. революції 1789–99, від прізвища фр. лікаря Гільйотена, який з гуманних міркувань запропонував уніфі-

кований спосіб виконання смертного вироку. I

Гімалаї, найвищі гори на Землі, в Пд. Азії, у Китаї, Індії, Непалі, Бутані та Пакистані; довж. 2500 км, середня вис. бл. 6000 м, 10 вершин вис. понад 8000 м, найвища Джомолунгма – 8848 м; виникли в альпійському орогенезі; складені з магматичного та осадкових порід; сучасні рухи арчання; землетруси; кліматично-рослинні яруси: мусонні, твердолості, хвойні ліси, альпійські луки, вічні сніги і льодовики; витокі багатьох рік, зокр. Гангу. К

Гімmlер (Himmler) Гайнріх, 1900–45, один з керівників Гітлерівської Німеччини, воєнний злочинець; шеф гестапо і СС, потім поліції; з 1934 міністр внутрішніх справ; після арешту брит. військами заповів собі смерть.

Гіма, урочиста похвальна пісня, твір, пов'язаний із публічними культовими урочистостями, відомий у різних культурах (Індійські веди, євр. псалми, гр. пеани та дифрабми); патетичний ліричний твір на релігійну, патріотичну або філософську тему.

Гіма державний (гім національний), утверджена традицією патріотична пісня, яка є вивалом національної (всенародної) єдності і офіційною формою прилюдної маніфестації національних почуттів; в Україні Г. д. є *Ще не вмерла України* (текст П. Чубинського, муз. М. Вербицького), вперше надрукований 1883, з нотами – 1885, набув поширення до офіційного затвердження; вперше визнаний державним 1917, офіційно затверджений (музична редакція) 15 I 1992.

Гімназія (гр. *gymnasion*): 1) в стародавній Греції парк з будинком, призначений

для виконання фізичних вправ, центр товариського життя та місце диспутів; в елітистичний період в Греції й Римі тип публічної середньої школи; 2) різновид середньоосвітнього навчального закладу пер. гуманітарно-філологічного типу; перша $г.$ відкрита у Страсбурзі 1538; у XIX ст. європ. $г.$ були пер. чоловічими; перші $г.$ в Україні створені 1804 у Одесі та Полтаві, від 60-х XIX ст. виникають жіночі $г.$; у сучасних $г.$ поряд з програмою загальноосвітньої школи зазвичай поглиблено вивчають 2–3 живі та класичні мови, античну й світову літературу, історію містечтва.

Гімнастика, рухові вправи, мета яких – надати імпульс для фіз. розвитку особи, що їх виконує, поліпшити стан її здоров'я та протидіяти наслідкам одноманітної діяльності; підготовки до рухової спеціалізації у праці й спорті; розрізняють $г.$ загальнорозвиваючу (основна, гігієнічна, атлетична), прикладну (виробничу), лікувальну (вправи для корекції) і 3 спортивні види: акробатика, $г.$ спортивна, $г.$ художня.

Гімнастика спортивна, чоловічий (вільні вправи, вправи на коні, на кільцях, на паралельних брусах, на турніку та стрибки через коня) і жіночий (вільні вправи, на колоді, на різновисоких брусах та стрибки через коня) вид спорту; оцінюється в окремих вправах і багатоборстві. I, Т (с. 296)

Гімнастика художня, жіночий вид спорту; вправи з предметами (палица, обруч, м'яч, скакалка, стрічка); виконуються під музику і гармонізують із нею; оцінюється в окремих вправах і багатоборстві.

Гімназия (мала колісниця), один з двох гол. напрямків буддизму; частіше пред-

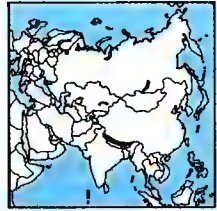

Гімалаї

Гімнастика спортивна
Окремі вправи
і прилади для вправ

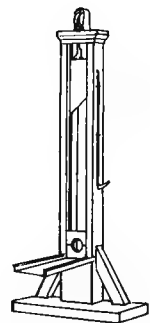
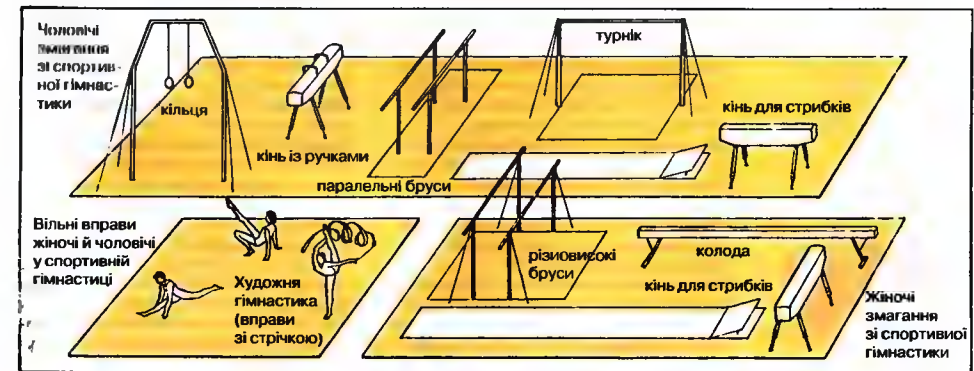

Гільйотина

Гимнастика спортивна
Олімпійські чемпіони
в індивідуальному заліку
у багатоборстві від 1952

чоловіки

1952	В.Чукарін	СРСР
1956	В.Чукарін	СРСР
1960	Б.Шахлін	СРСР
1964	Й.Ендо	Японія
1968	С.Като	Японія
1972	С.Като	Японія
1976	М.Андріанов	СРСР
1980	О.Дитятін	СРСР
1984	К.Гучікен	Японія
1988	В.Артёмов	СРСР
1992	В.Щербя	СНД
1996	Лі Сяошунь	Китай
2000	А.Нємов	Росія

жінки

1952	М.Гроховська	СРСР
1956	Л.Латиніна	СРСР
1960	Л.Латиніна	СРСР
1964	В.Чєславська	Чехословаччина
1968	В.Чєславська	Чехословаччина
1972	Л.Турищева	СРСР
1976	Н.Команєчі	Румунія
1980	О.Давидова	СРСР
1984	М.-Л.Реттон	США
1988	О.Шушунова	СРСР
1992	Т.Гуцу	СНД
1996	Л.Подкопаєва	Україна
2002	А.Сімона	Румунія

ставлений школою теравада (Шрі Ланка, Таїланд, М'янма, Камбоджа, Лаос); пропагує ідеал аргата – людини, яка власними зусиллями досягає досконалості й нірвани.

Гіндебург (Hindenburg) Пауль фон Бенкендорф, 1847–1934, нім. фельдмаршал, політик; у 1925–34 – президент Райху; 1933 затвердив Гітлера на посаді канцлера.

Гіндукуш, гори в Афганістані, Пакистані та Індії, від Гімалаїв відділені долиною Інду; довж. 800 км, вис. до 7690 (Піричмір); утворені в альпійському орогенезі; сухі степи, льодовики.

Гінекологія, розділ клінічної медицини та наука про будову, функції та хвороби статевих органів жінки.

Гіні (Xini) (Heaney) Шеймус, нар. 1939, ірландський поет; у творчості універсалував тематику ірландських міфів; Нобелівська премія 1995.

Гінґо дволопатево, двостовбурне дерево; батьківщина – гори Китаю; листки віялоподібні, дволопатеві; релікт ери мезозою; вирощують у парках як декоративну рослину. l



Гінґо дволопатево



Гінеаструм

Гіпатія (Патія) з Александрії, 370–415, математик, астроном і філософ-неоплатонік, послідовниця Ямвліха; викладала філософію в Александрійському Музейоні; вбита релігійними фанатиками.

гінеаструм, багаторічна декоративна рослина родини амарилісових, гібрид пд.-амер. сортів; листя рівне, вузьке, квіти шапоподібні, розташовані по 2–6 шт. на високому негнучкому стеблі; часто плутають з амарилісом. l

гіпер-, перший елемент складних слів, які означають: надмірність, надлишок чогось, напр., гіперіфляція.

гіпербола, літературний троп, надмірне перебільшення властивостей чи ознак певного предмета, явища, дії задля виразнішого представлення зображуваного чи висулення ставлення автора; протилежність г. – літопа.

гіпербола, плоска крива, що є множиною точок P для яких різниця відстаней від 2 заданих точок F₁, F₂ (які називаються фокусами г.) є постійною; одна з конічних кривих; в прямокутній системі координат рівняння г. записується у вигляді: $(x/a)^2 - (y/b)^2 = 1$. l

гіперіфляція, зростання середнього рівня ціни щонайменше на 100% у масштабі року; супроводжується загальнонаціональним економічним спадом і всезагальною та швидкою відмовою від використання національної грошової одиниці на користь нерухомості й іноземної валюти.

гіперіоні, нестабільні суб'ядерні частинки з масами, більшими за маси нейтронів і протонів, з електричним зарядом або нейтральні; перші г. (A) відкрили 1947 у космічних променях.

гіпертекст, комп'ютерний спосіб подання інформації; відображуваний на екрані монітора текст містить виділені (напр., кольором) слова, звертання до яких викликає висвітлення подальшої інформації.

гіпертонія, підвищення артеріального кров'яного тиску. ^{nm}

гіперциклоїда, плоска крива, що утворюється точкою кола, яка зсередини торкається нерухомого ін. кола і котиться по ньому без ковзання; → епіциклоїда.

гіні → хіні.

гіпноз, штучно викликаний стан затьмареної свідомості, подібний до сну, під час якого приспана людина піддається впливу гіпнотизера.

гіпо-, перший елемент складних слів, які означають: під, нижче, нижче норми, напр., гіпоцентр.

гіпопотоами, родина ссавців із ряду парнокопитних; 2 види, живуть лише в Африці; пристосовані до наземно-водного способу життя; звичайний г. – довж. бл. 4,5 м, маса бл. 3,6 т; живуть стадами; карликаний г. – довж. бл. 1,5 м, маса бл. 260 кг, живе у лісах, рідкісний, охороняється. l

гіпостазис (іпостаз), філософський термін, впроваджений П'ютоном на означення буття, яке було наслідком еманациї з Абсолюту; l займає визначене місце в космічній ієрархії.

гіпотеза, думка, прийнята як припущення з метою з'ясування якогось явища, вимагає перевірки (верифікації).

гіпотенуза, сторона прямокутного трикутника, яка лежить напроти прямого кута. l

гіпофіз, невел. залоза внутрішньої секреції; міститься у черепній коробці б. основи мозку; виробляє численні гормони, що впливають на обмін речовин, діяльність ін. залоз внутрішньої секреції, зріст l

гіпоцентр, обл. землетрусу, місце у глибині Землі, в якому розпочинається землетрус і з якого розходяться сейсмічні хвилі; місце на поверхні Землі над г. – епіцентр.

Гіподам і Мліету, V ст до н.е., гр. урбаніст, математик і софіст, відомий пер. із творів Аристотеля; автор втраченого трактату про формування полісів; перший привніс іонійський досвід планування міст із Мліету до Еллади; запровадив прямокутну сітку вулиць, орієнтованих відносно сторін світу, враховував природні умови, перспективу розвитку, функціональність усього комплексу; т.зв. гіподамів план міста використовувався у елліністичні часи повсюдно.

Гіпократ, бл. 460–377 до н.е., гр. лікар; його називають батьком медицини; медицина Г. базується на раціональних засадах, гол. вимогою є принцип нешкідливого хворому (primum non nocere) та підтримка видужуючих силами природи; автор засад лікарської етики і вчення про темпераменти; усі праці, що приписують Г., через 100 років після його смерті зібрано у *Cogrus Hippocraticum*; у трактаті *Про повітря, води й місцевості* описує спосіб життя мешканців Пн. Причорномор'я (скіфи, амазонки) та Кубані.

гіпс, мінерал класу сульфатів; білий, сірий або жовтуватий; д. крихкий; при змішуванні з водою швидко твердне; пластичну масу використовують як моделювальний матеріал (декоративне

мистецтво, хірургія, дантистика), у будівництві – як додаток до цементу, у виготовленні панелей і т.п., у хім. і паперовій промисловості; у сільському господарстві як мінеральне добриво; відомою г. є алебастр.

гіракотерій (еогіпус), викопна форма предка сучасних коней; жив у добу еоцену в лісах Пн. Америки. l

гірчича порода, назва складних утворень земної кори, в яких проводяться гірничі роботи.

Гірняк Йосип Йосипович, 1895–1989, родом з України, в еміграції у США, укр. режисер, актор; чоловік О. Добровольської; театри *Укр. бесіди*, *Березіль*; режисерський 1933; художній керівник Укр. театру, Театру слова (США); ролі у виставах (*Народній Малахії*, *Маслена Грєса*) та кіно (*Вендетта*); постановки (*Гамлет*, *Зайві люди*); *Спомини*.

гірокомпас (гіроскопічний компас), навігаційний прилад, де для визначення певного напрямку (напр., пн.-тд.) використовується принцип незмінності положення у просторі осі обертання гіроскопа, який крутиться з вел. швидкістю.

Гіроскопа → Хіроскопа.

гіроскоп, пристрій, складений з відповідно підвишеного твердого тіла, наоріс. диска, що обертається навколо своєї осі; при доволному обертанні підвіски всій обертанню такого тіла зберігає свій напрямок у просторі; використовується з метою стабілізації, а також у бортових приладах для автоматичного керування рухом літаків, кораблів, ракет та ін. (гірокомпас, авіагоризонт). l (с. 298)

гірські породи, слабкі чи щільні агрегати однорідних або різних мінералів та мінеральних субстанцій, що виникли природним способом; розрізняють: г. п. магматичні, утворені застиганням магми у надрах Землі (г. п. глібінні, напр., граніт) або не д. глибоко під поверхнею Землі (г. п. жильні або субвулканічні, напр., діабаз); також затвердіння лавина поверхні Землі (вулканічні г. п., звані також вилітними, напр., базальт, андезит); осадові г. п., що виникли внаслідок нагромадження на поверхні Землі (пер. у водному середовищі) уламків давніших г. п. (уламкові г. п., напр., пісковик); органічних залишків (органогенні г. п., напр., більшість вапняків) піроксенітних матеріалів (піроксенітні г. п.) або хім. сполук, що випали в осад (хіміко-генні г. п., напр., кам'яна сіль); метаморфічні г. п., що утворилися внаслідок змін ін. гірських порід, процесів метаморфізму, напр., гнейс;

Гіпербола
Дві вітки гіперболи

Гіпопотам



Гіпотенуза

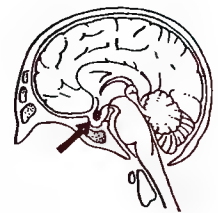

Гіпофіз



Гіракотерій

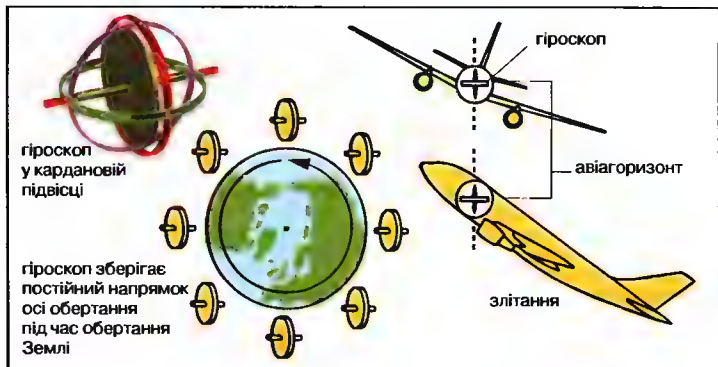

Гіроскоп
Принцип дії;
застосування

всєбїчним дослідженням гірських порід займається петрографія. Т

Класифікація гірських порід
магматичні гірські породи
глибинні (плутонїчні), напр., гранїт
жильні (субвулканїчні), напр., діабаз
вулканїчні (вилївні), напр., базальт
осадові гірські породи
уламковї, напр., пісковик
хемогенні, напр., кам'яна сіль
біогенні, напр., вапняк
піроксенїтні, напр., туф
метаморфїчні гірські породи

гірудія, білкова речовина, що її виділяють слинні залози медичних п'явок; сповільнює процес зсідання крові, на чому засноване застосування п'явок в медицині; болезаспокійлива, проти-запальна дїя.

гірчак, прїсноводна риба з ряду коропоподібних, живе у спокїйних рїках та озерах Європи та Малої Азїї; довж. бл. 9 см; самця за допомогою довгого яйцєкладу відкладає їкру у манїтїну порожнину скоєк.

гірчиця, гостра приправа зі змеленого насїння гірчиці із смаковими додатками (оцет, сіль, цукор, їнколи хрін та вино) і прянощами; подається гол. чином до м'яса.

гірчиця, одно- або багаторїчна трав'яниста рослина родини хрестоцвітїх, олійна культура, медонос; відомо 3 види; вирощується задля насїння, з якого добувають харчову олію та алїлову масла, з макухи виготовляють столову гірчицю й гірчичники; найпоширенїші в Україні: г. біла, г. сарептська, г. чорна. І

гісоп, напївкущ; поширений в Середземномор'ї та центр. районах Азїї; квітки

фіолетово-синї, зібранї в колоскові суцвіття; вирощують як лікарську, медоносну і декоративну рослину; використовують у косметїці та як приправу. І

гістамїн, гормон, біогенний амін; → гормони (Г).

гістерезис, залежність стану певного тїла від того, що з ним відбувалося ранїше; напр., намагніченість тїла за однакового значення магнїтного поля може бути рїзною, залежно від того, зросло воно перед цим чи зменшувалося (магнїтний г.).

гістогенез, процес утворення тканин в індивідуальному розвитку (онтогенезі); починається роздїленням зародкових листків; напр., нервова тканина розвивається в період зародкового життя, кісткова – ще після народження (в людини приблизно до 25 року життя).

гістограма (графік ступїнчастий), графічне представлення статистичного розподїлу кількісної величини за кількісною ознакою; представляє собою сукупність сумжних прямокутників, побудованих на одній прямїї; → діаграма (Г).

гітара, струнний щипковий музичний інструмент (хордофон) з 6 (пер. їт.) або 7 (пер. рос.) струнами; також г. акустична на відміну від г. електричної (сконструйованої 1936) – з електричним спорядженням, яке підсилює звук і змінює його забарвлення. І

Гітачї → Хїтачї

Гїтлер (Hitler) Адольф (пс. А. Шикльгубера), 1889-1945, вождь нїм. націонал-соціалїзму (нацизму); родом з Австрїї, маляр-акварелїст, учасник І Світової вїйни; з 1921 на чолї націонал-соціалїстської робїтничої партїї Нїмеччини (NSDAP); з 1933 канцлер, з 1934 президент і прем'єр-міністр (вождь – Führer);

нападом на Польщу І Х 1939 розпочав ІІ Світову вїйну; відповідальний за злочини геноциду; автор *Mein Kampf* (*Моя боротьба*), нацистської програми нїм. завоювання Європи; після поразки Нїмеччини наклав на себе руки.

Гїтлеризм → нацизм.

Гїтлерюгенд (Hitlerjugend, HJ), 1926-45, молодїжна організація націонал-соціалїстської робїтничої партїї Нїмеччини, що виховувала молодь у дусї нацизму.

Гїфу, м. в Японїї (у центр. частинї о-ва Хонсю); 405 тис. мешк.; шовкова, хїм. промисловість; ремесло; залїзничний вузол; унїв.; туризм.

Гїчкок → Хїчкок

глава держави, державний орган, який представляє державу у зовнїшніх та внутрїшніх стосунках. ск. монарх, президент.

глаголиця, одна з найдавніших (виникла, ймовїрно, перєд 862-63) слов'янських абеток, створена у відповідній звуковій системї; щодо джерел г. дотепер нема остаточної думки; автором г. вважають одного із слов'янських просвітїтелїв, Кирила; лїтери пер. пов'язанї з гр. алфавїтом; складалася з 40 лїтер; поширилася серед пд. слов'ян, зрїдка вживалася у Київській Русї; лягла в основу кирилицї; в Українї з'яна до XVII ст.; у Хорватїї до кїнця XVIII ст. писемність католицької лїтургїї.

гладїатори, у стародавньому Римї раби, засудженї злочинцї, їнодї також вільні люди, учасники видовищних боїв на аренї; переможцї отримували нагороду, переможених убивали, право помилювання належало публіцї; першї бої г. у Римї відбулися 264 до н.е., забороненї в V ст. н.е. під впливом християнства.

гладїолус → косарки.

Гладкий Йосип Михайлович, 1789-1866, укр. козацький дїяч, ген.-мїр.; з 1827 очільний кошовий отаман Задунайської Сїчі, 1828 організував повернення задунайських козаків в Україну, девони взяли участь у війнї з турками; сформував Азовське козацьке нїмське, призначений наказним отаманом (1832-53).

гласність, лїквідація цензури в СРСР М.С. Горбачовим; була частиною оголошеної нїм програми реформ (т.зв. перєбудова).

глаукома, довготривале захворювання очей внаслід. підвищення внутрїшньочинного тиску; симптомми: головний біль, зниження гостроти зору; лїкування: - фармакологічне і хїрургїчне.

гледїчія колоча, паркове дерево родом з Пн. Америки; на стовбурї її гїлках дов-

гї (до 10 см) розгалуженї шпильки; листки перистї, плїд – червоно-коричневий бїб довж. до 40 см.

глички (купавка), водяна рослина зони помїрного клімату пн. півкулі; бл. 12 видїв; листки плаучї, квітки жовтї; в Українї один вид – г. жовтї, має лїкувальне значення (алкалоїди г. застосовують у гомеопатїї); в народї г. ще називають (жовтим) лататтям.

глибинна психологія, спершу синонім психоаналїзу; всі психологічні теорїї, які приписують несвідомому (динамічним силам, які в ньому містяться) особливую роль в керуванні поведїнкою людини.

глибоководна фауна, комплекс видїв тварин афотичної зони морїв та океанїв (абїсаль) і глибоких озер (пїрофундаль), напр., губки кремнеземовї, головоногї, глибоководні риби; г. ф. меншає із збільшенням глибини; форми пер. хижї, некрофаги або ті, що живляться детритом (триптоном).

глина, осадова порода, пер. з глинистих матерїалїв (мулу, піску, їнколи гравїю); зволожена водою, стає пластичною; гол. сировина у керамїчній промисловостї.

глинобитна підлога, шар глини з сїчною, пологою або тирсою, укладений на дерев'яному перекриттї для тепло- і звукоїзоляцїї в сільських хатах; виконує водночас функцію підлоги і перекриття.

глиноземи, поточна назва піщаних ґрунтїв, що містять 10-30% глини; середньої родючостї, вимагають інтенсивного удобрення.

Глиньський Михайло, ?-1534, кн. державний дїяч Вєл. князїства Литовського і Вєл. князїства Московського; надвїрний литовський маршалок (1499-1507); переможець татарїї під Клецком 1506; безпідставно звинувачений у змовї, позбавлений посад. 1508 за допомогою Москви пїдняв повстання проти Сїгїзмунда І Старого, намагаючись створити окрему Руську державу; після поразки повстання з 1509 у Москві, 1526-33 наближена особа Вєл. кн. Василя ІІІ; 1533 фактичний правитель держави; 1534 ув'язнений, помер у тюрмї.

Глїбов Леонїд Іванович, 1827-93, укр. байкар, поет, видавець, культурно-освітній дїяч; писав рос. і укр. мовою; лїричнї вїршї стали пїснями її романсами; найпопулярнїша *Стоїть гора високая*; використовував єзопівські теми, новї форми та ритміку, започаткував



Гірчиця чорна

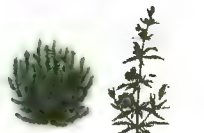

Гїсоп лікарський



Електрична гїтара



Глід



Глоксинія

жанр пісенно-баладної байки; байки *Вовк та ягня*, *Лев на облаві*, *Мальований стовп*.

глід, кочолате дерево або кущ пн. півкулі; бл. 200 видів; листки надрізані часті, низу світліші, з восковим нальотом; квітки білі або рожеві, окремі або зібрані в щитки; плоди червоні; росте у світлих лісах, заростях, на схилах балок і берегах річок; вирощують у парках; плоди мають лікувальне значення (вітамін С, серцеві препарати). І

глікоген, полісахарид на основі глюкози: міститься гол. чином у печінці і м'язах; запасна, поживна і енергоживильна речовина в організмі тварин і людини, яка використовується під час роботи м'язів і в період голодування; → сахариди (Г).

глікозиди, заг. назва сахаридів і їх похідних, напр., оліго- і полісахариди, нуклеозиди, гліколіпіди, глікопротеїни; містяться в рослинних і тваринних організмах.

гліколіз, безкисневий процес (ферментація) обміну, гол. чином глюкози, який відбувається в клітинах тварин і людини, забезпечуючи організм енергією за посередництвом АТФ: $C_6H_{12}O_6 + 2Pn + 2ATF = 2CH_3C(=O)COOH + 2ATF + 2H_2O$ (Pn – неорганічний фосфат); з огляду енергетики процес г. малоєфективний, однак започатковує подальші важливі зміни в організмі.

Глінка Михайло Іванович, 1804–57, рос. композитор; створив у рос. музичній національній школі; опери (*Іван Сусанін*, *Русан і Людмила*), твори для оркестру (увертюри), пісні (також на слова укр. поета В. Забита *Гуде вітер вельми в полі та Не шебечі, соловейку*).

гліптика, мистецтво різьблення гем; популярне в стародавньому світі (Месопотамія, Греція, Рим); існувало також у період Ренесансу й класицизму.

гліптотеза, збірка різьблених каменів (напр., камай, гем), збірка скульптур, пер. античних; також музей стародавнього мистецтва.

глісер, моторний човен, який, досягнувши певної швидкості, вириває з води (дніще під гострим кутом до поверхні) і ковзає по ній.

гліцерин (гліцерол), органічна сполука, алкоголь, молекула якого містить три гідроксильні групи (найпростіший тригідроксильний алкоголь); солодка на смак масляниста рідина, яку одержують, гол. чином, при в-ві мила; використовується для в-ва нітрогліцерину, алкідних смол, у фармацевтичній,

косметичній та харчовій промисловості.

гліцвіня (вістарія китайська), дерев'яниста витка рослина родини бобових, поширена в Пн. Америці та Сх. Азії; листки непарноперисті, квітки білі, сині або бузкові, зібрані в пиші китиці; декоративна рослина.

глобалізація, процес швидкого поширення аналогічних явид у економіці, культурі, політичному житті, призводить до гомогенізації світу; породжує стрімкі зміни способу життя і руйнує старі уклади; призводить до зменшення ролі держави та посилення транснаціональних структур; водночас відкриває шляхи прискороного розвитку раніше відсталими регіонам.

глобальні проблеми, проблеми існування і розвитку людства загалом: екологічної кризи; подолання відриву в рівні соціально-економічного розвитку між бідними і багатими країнами, проблеми голоду, убогості і неписьменності; регулювання стрімкого зростання населення в країнах, що розвиваються; охорони здоров'я; СНІДу.

глобуліни, група нерозчинних у воді білків; розчиняються у слабких розчинах солі; поширені в тваринних і рослинних організмах; до найважливіших г. тварин належать імуноглобуліни – група білкових антитіл – і фібриноген; в рослинах г. містяться в насінні гороху, квасолі, сої тощо.

глобус, куляста модель Землі або іншого небесного тіла; також модель небесної сфери (г. неба).

Глобус, укр. двотижневий літературний журнал, виходив у Києві 1923–35 як додаток до газети *Пролетарська правда*; друкував твори М. Рильського, М. Бажана, Ю. Яновського, П. Козлянко, С. Скіяренка.

глоксинія (синінгія), багаторічна трав'яниста рослина або напівкущ родини геснерієвих, кімнатна декоративна рослина; вирощують пер. г. гарно у квітах-дзвіночках синього, фіолетового, червоного або білого кольору. І

глюрія, оптичне явище в земній атмосфері, викликане дифракцією світла на крапельках води й кристаликах льоду в хмарах або тумані; кольорові кільця навколо тіні від предмета, яка падає на хмару чи шар туману.

глюса, рукописна вставка на полях або між рядками тексту, яка містить пояснення або коментарі до важких для розуміння виразів.

глюса, науковий коментар постанови або вироку суду.

глюссематика, одна з лінгвістичних теорій, яка стала найпопулярнішим виявом структуралізму; розроблена чл. Копенгагенської школи (Л. Єльмслев, Х.Й. Ульдаль); виділяє у мові 2 плани: висловлення (тобто звукову форму) та зміст.

Глузман Семен Фішелевич, нар. 1946, укр. правознавець, лікар-психіатр; арештований влітку 1972, засуджений до 7 років таборів за написання контр-експертизи у справі ген. П. Григоренка; чл. Амер. психіатричної асоціації; послідовно виступає за утвердження гуманістичних принципів в укр. психології та психіатрії, усунення репресивних елементів з практики надання допомоги психічно хворим, гол. Асоціації психіатрів України; дир. Укр.-амер. Бюро захисту прав людини; численні публікації на правознавчій тематику.

глуха кропива, трав'яниста рослина, поширена в Європі та Азії; квітки білі або рожеві; росте в листяних лісах, чагарниках, як бур'ян в садах і городах, б. осель; в Україні найвідоміша г. к. біла – медоносна і лікарська рослина. І

глухар, птах із ряду куроподібних; живе у Центр. Європі та Азії; довж. бл. 1 м, маса 3–6,5 кг; корм рослинний; осідлий; самці після закінчення токування (пісні) глухнуть на 3 сек; об'єкт полювання. І

глухота, погіршення або втрата здатності відчувати і розрізняти акустичні імпульси.

Глушко Валентин Петрович, 1908–89, рос. учений, піонер ракетної техніки; родом з України (Одеса); чл. АН СРСР; конструктор першого у світі електротермічного ракетного двигуна, перших рідинних ракетних двигунів, обладнання для рад. космічних ракет.

Глушков Іллія Михайлович, 1923–82, видатний укр. математик; чл. АН УРСР та СРСР, віце-президент АН УРСР, організатор і перший дир. Інституту кібернетики у Києві (теп. ім. Г.); праці з теоретичної та прикладної кібернетики, штучного інтелекту, теорії цифрових автоматів, застосування кібернетичних методів у економіці; керівник творчого колективу, який створив перший у Європі компютер.

Глушченко Микола Петрович, 1901–77, укр. живописець; пейзаж, натюрморт, портрет; до 1936 жив за кордоном; портрети А. Барбюса, Р. Роллана, пейзажі

Відлига, *Блакитний березень*; Шевченківська премія 1972.

глюкагон, гормон, антагоніст інсуліну; → гормони (Г).

глюкоза (глікоза, виноградний цукор), моносахарид, гексоза; присутня у всіх живих організмах; гол. джерело енергоживлення життєвих процесів, а також материнська субстанція в багатьох сполуках; використовується при лікуванні (напр., фіз. виснаження, серцеві захворювання), а також у харчовій промисловості і при ферментативних процесах; → сахариди (Г).

глюконогенез, процес утворення в печінці глюкози і глікогену з речовин, які не є сахаридами, напр., з амінокислот (т.зв. глюкогенних), молочної та піриноградної кислот.

глюкоуроніди, хім. сполуки типу глікозидів; в організмі на г. перетворюється багато ліків і отруйних речовин, які в такому вигляді видаляються з сечею.

глютелиня, винятково рослинні білки; як і проламіни, є основною складовою частиною запасних білків зернових; містяться також в зелених частинах рослин.

глютен, речовина, яка складається пер. з білків (глютеїнів), що містяться у збіжжзі, ос. пшениці; має здатність зв'язувати воду (бл. 200%); еластичний і тягучий; обумовлює придатність борошна для випічки.

глюціал → зледеніння.

Гмиря Борис Романович, 1903–69, співак (бас); соліст Харківського, Київського театрів опери і балету; репертуар: Тарас Бульба (однойменна опера Лисенка), Трохим (*Наймичка* Вериківського), Мефістофель (*Фауст* Гюґо), укр. народні пісні.

Гнатіяшия (Hnatyshyn) Рамон (Роман) Джон Рей, нар. 1934, генерал-губернатор Канади; народився у родині укр. емігрантів; д-р права, адвокат 1974–88 чл. палати громад федерального парламенту, 1979 міністр енергетики, гірничорудної промисловості, ресурсів, державний міністр з науки й техніки, 1984–86 гол. Таємної ради і лідер уряду в палаті громад Канади, 1986–88 міністр юстиції та генеральний прокурор, з 1990 генерал-губернатор (глава держави в імені королеви Великої Британії) Канади.

Гнатюк Володимир, 1871–1926, укр. вчений, організатор науки, видавець; з 1899 секретар НТШ, з 1916 гол. Етнографічної комісії НТШ, чл. ВУАН, чл.кор. Рос. АН; ред. видань НТШ (бл. 60 т



Глуха кропива біла



Глухар



Гнейс



Гнойовик



Жук-гнойовик



Гну



Гобой

Етнографічного Збірника та *Матеріалів для укр. етимології* й *Літературно-Наукового Вістника*; дир. Укр. видавничої спілки; створив регулярну мережу для збору етнографічних та фольклористичних матеріалів; численні праці з порівняльної етнографії, мовознавства, літературної критики, упорядкування та видання фольклористичних матеріалів (*Галицько-руські анекдоти, Колядки і щедрівки, Гайки, Коломийки, Галицько-руські народні легенди, Знадоби до укр. демонології, Укр. народні байки*).

Гнатюк Дмитро Михайлович, нар. 1925, укр. співак (баритон), режисер: проф. Національної музичної академії; соліст, гол. режисер Національної опери України; партії: Остап (*Тарас Бульба* Лисенка), Євгеній Онегін (однойменна опера Чайковського), укр. народні пісні; постановки (*Золотий обруч, Тоска, Травіата*); Шевченківська премія 1973.

Гнатюк Іван Федорович, нар. 1929, укр. поет; 1949 репресований; збірки *Поговіння, Каліна, Нове літочислення, Правда-мета*; автобіографічна повість *Стежки-дороги*; Шевченківська премія 2000.

Гнатюк (Hnatiuk) Оля (Олександра), нар. 1961, пол. літературознавець, критик, перекладач; д-р філології, проф. Варшавського унів.; переклади творів Ю. Андруховича, В. Голобородька, І. Калинця, укладення антологій укр. чарівного фольклору, сучасної літератури; есеї та наукові праці про укр. літературу та сучасний інтелектуальний дискурс (*Бунт покоління*).

гнейс, метаморфічна світло-сіра, рожева, плямиста гірська порода; за мінеральним складом наближена до граніту; інколи будівельний матеріал. І

гастові, клас голосадних рослин; поширені у зонах із теплим і сухим кліматом; дерева, кущі або лани; перехідна ланка між голо- і покритонасінними (наявність судин у деревині, яскраво виражена освітлена, особливості процесу запліднення).

гвель, хвороба рослини, викликана бактеріями або грибами; розрізняють за забарвленням уражених частин (брунатна і біла), за ступенем зволоження та за місцем розташування.

гвєтїтї, повільний розклад органічних продуктів за участю мікроорганізмів при обмеженому доступі повітря; кінцевим продуктом процесу є г. е гумус (перегній).

Гвіздовський Яків, 1915-85, амер. графік, живописець, кераміст та мистец-

твознавець родом з України; іконостас для церкви св. Трійці у Керганксоні (США); графічні роботи (*Соняшник, Алея, Вівця*).

гнойовик, шапковий агарикальний гриб; шапинка конусоподібна, на високій ніжці; росте на угноєному ґрунті, здебільшого у траві, часто край дороги; понад 100 видів; умовно їстівний гриб. але при вживанні з алкоголем викликає отруєння. І

гнойовики, родина жуків; бл. 100 видів; довж. 1,2-1,5 см; г. та їхні личинки живляться гноєм ссавців; як-от: жуки-г., л-сові г. І

гносеологія → теорія пізнання.

гну, назва антилоп, що живуть у степах Пд. та Сх. Африки; тримаються стадами, часто разом з ін. копитними. І

го, інтелектуальна гра на дощці для 2 осіб, походить від старовинної китайської гри, що виникла 4 тис. років тому, вважається національно японською грою (основні принципи визначені бл. VIII ст. в Японії); мета – захопити своїми фішками якомога більшу територію на дощці.

Гоббс (Hobbes) Томас, 1588-1679, англ. філософ і політичний мислитель; послідовник номіналізму та механістичного матеріалізму, проголосив концепцію *суспільного договору*, як підстави влади і суспільного порядку, вважав егоїзм гол. мотивом людських вчинків; *Левіафан*.

гобелен, декоративна тканина, шпалера, килим; назва походить від прізвища фр. родини ткачів і фарбувальників середини XVII ст

гобой, язичковий духовий музичний інструмент (аерофон), у діапазоні b-g3; в оркестрі – в групі духових дерев'яних інструментів. І

Говард (Howard) баронет Ебенізер, 1850-1928, англ. урбаніст; творець концепції міста-саду (garden city); вплив на сучасну урбаністику.

Говєрла, найвища вершина Укр. Карпат і всієї України; розташована на хребті Чорногора, на межі Івано-Франківської та Закарпатської обл., у межах охоронної зони Карпатського заповідника; вис. 2061 м; конусоподібної форми, складається з пісковиків та конгломератів; альпійські луки, чагарникові пустини, подекуди кам'янисті осипи; б. підніжжя Г. один із витоків р. Прут; водоспад. І

говір, територіальний варіант національної мови, який має фонетичні, морфологічні, синтаксичні та лексич-

ні особливості й поєднує в собі групи однотипних говірок; г. входять до складу нарічч або діалектних груп.

говори української мови, різновиди загальнонаціональної мови, які вживаються на певній території; лексичні, граматичні, фонетичні ознаки г. у. м. відмінні від прийнятих у літературній мові; на мовній території України творять наріччя: пн. (зх.-поліський, середньополіський, сх.-поліський говори), пд.-зх. (лемківський, гуцульський, бойківський говори), пд. (наддністрянський, слобожанський, степовий говори).

Гогенцоллерни, нім. династія зі Швабії; з 1415 електори Бранденбурга, з 1701 пруські королі, у 1871-1918 нім. імператори; побічна лінія Г. – Зігмарінгени – панувала 1866-1947 в Румунії.

гоголь, качка, живе поблизу водойм у Європі та Пн. Америці; довж. бл. 50 см; гніздо закладає у дуплі; об'єкт полювання. І

Гоголь Євстафій (Остап). ?-1679, плк. Війська Запорозького, наказний гетьман Правобережної України; активний учасник Хмельниччини, виконував низку важливих дипломатичних доручень, зокр. підписав Корсунський договір із Швецією; прихильник і захисник шляхетських вольностей та автономного статусу України; предок М. Гоголя.

Гоголь Микола Васильович, 1809-52, видатний рос. і укр. прозаїк і драматург; син В. Гоголя-Яновського, автора укр. водевілів; жив і творив пер. у Петербурзі та Римі; визнання принесла збірка *Вечори на хуторі поблизу Диканьки* за мотивами укр. фольклору й переказів, у подальших творах д. сильний вплив укр. лексикі та синтаксису; у збірках повістей *Арабески, Миргород, Петербурські повісті*, комедії *Ревізор*; поємі *Мертві душі* широко представлено тему маленької людини у ворожому світі; архетипічні укр. образи Тараса Бульби, старосвітських поміщиків, Шпоньки; творець жанру магичного реалізму (*Ніс, Шинель*); властиві Г. містичні настрої відображено у *Вибраних місцях із переписки з друзями*.

Гогарт (Hogarth) (Hogarth) Вільям, 1697-1764, англ. маляр і графік; портрети, жанрові та історичні сцени; сатиричні й моралізаторські графічні цикли (*Модне подружжя*); вплив на англ. малярство XIX ст.

година (год.), одиниця часу; 1 год. = 1/24 доби = 60 хв. = 3600 с.

годинник, прилад для визначення часу; робота г. базується на періодичних яви-



Говєрла
Найвища гора України
(2061 м)

щах – обертанні Землі навколо Сонця (астрономічний г.), рухові спіральної пружини або маятника (механічний г.), коливаннях кристала кварцу (кварцовий г.), випромінюванні або поглинанні атомами (або частинками) електромагнітних хвиль певної частоти (атомний г.); найдавнішими були сонячні г. та клепсидри; перший механічний г. було створено у VIII ст. І

годинникарство, галузь містецького ремесла, що існувала від XIV до 1-ї полов. XIX ст., тобто до часу, коли почалося масове виробництво годинників і вони втратили характер предметів розкоші; гол. центри г. в Європі – Франція, Швейцарія, Німеччина, Італія та Англія; одним з осередків містецького виробництва годинників на території України був Львів (зразки зібрані у музеї етнографії).

годівля тварин, забезпечення потреби тварин в їжі, що ґрунтується на ознайомленні з біохім. процесами, пов'язаними з механізмом травлення корму та засвоєння поживних складників, а також знання їх хім. складу; основою г. є норми годівлі, що забезпечують добову потребу в їжі для певної тварини.

годувальник, тваринний або рослинний організм, на якому або в якому існує і живиться паразит; у паразитів зі складними циклами розвитку розрізняють: проміжного г. (одного чи більше) для личинкових форм і г. кінцевого.

Годунов Борис → Борис Годунов.

Гокінг (Хоукінг) (Hawking) Стивен Вільям, нар. 1942, брит. фізик; вважається одним з найвидатніших фізиків-теоретиків сучасності; численні праці з космології; відкрив процес квантового випромінювання *чорних дірок*.



Гоголі
Вгорі самець

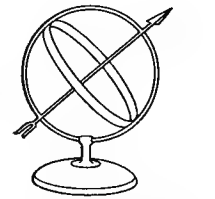

Сонячний годинник



Голанські висоти



Голден ретрайвер

Гоккайдо → Хоккайдо.

Голанські висоти, гористий, напівпустельний регіон у Пд. Сирії; 1,2 км², 26 тис. мшк., від 1967 окуповані, 1981 приєднані до Ізраїлю. К

Гола Пристань, м. у Херсонській обл., район центр, пристань на притоці р. Дніпро Кониц; 17 тис. мшк.; підприємства машинобудівної, харчової промисловості; грязовий курорт Гопри, поблизу Чорноморського біосферний заповідник; перша згадка 1786.

Голарктика, у зоогеографії весь простір, що охоплює Азію від Гімалаїв, Європи, Африки на пн. від Сахари (Палеарктика) і Пн. Америки поза центр. Мексикою (Неоарктика).

Голгофа, гора в Єрусалимі, на якій розіп'яли Ісуса Христа.

голдєн ретрайвер, англ. порода сильних мисливських собак з довгою шерстю золотистого кольору; розводять як декоративних. І

голий землекоп, гризун, живе під землею; пер. у Сх. Африці; волоссяний покрив майже відсутній; довж. тіла бл. 9 см, хвоста – бл. 4 см.

голівка → сушіття.

Голідей (Холідей) (Holiday) Біллі (пс. Елеонори Гоуг Маккей), 1915-59, амер. джазова вокалістка; звана Лейді Дей; представниця стилю свінг; визнана виконавицею балад і блюзів.

голки, листя хвойних дерев і кущів (напр., сосни, ялини, смереки); видовжені, загострені, вкриті товстим шаром кутикули; період життя кілька років; опадають по черзі, тому дерева завжди зелені; у деяких, як виняток, голки опадають щороку (напр., модрина).

Гольовий мис (Aguilhas), крайня пд. точка Африки; 34°51' S, 19°59' E.

голкутерація → акупунктура.

голкошпірі, тип безхребетних тварин; бл. 5 тис. видів (визначально морських); прикріплені або повзають по дну; радіально-симетричні, найчастіше з 5 сегментами; внутрішній вапняковий скелет; до г. належать: морські зівки, офиури, морські лілії, морські їжаки і голотурії.

голкуваті (морські голки), морська риба, що має д. вузьке тіло; довж. бл. 30 см; розвиток заплідненої ікри відбувається у самця; живе у прибережних водоростях теплих морів.

Голл (Холл) (Hall) Пітер, нар. 1930, англ. режисер; 1961 заснував *Королівський Шекспірівський театр*, що виступав у Стратфорд-на-Ейвоні та в Лондоні; багато років дир. *Національного театру*

в Лондоні; інсценізації драм В. Шекспіра (*Гамлет*, *Буря*), Г. Піттера, Е. Олбі, С. Бекета, (*В очікуванні Годо*), Е. Йонско; режисер опер та фільмів.

Голланд (Holland) Агнешка, нар. 1948, пол. кінорежисер і сценарист; фільми на соціально-політичні теми (*Вбити священника*; *Європа, Європа*), проблемні фільми (*Самотня жінка*), екранізації літературних творів (*Лихоманка*, *Тамничий сад*); співавтор сценаріїв фільмів А. Вайди та автор сценарію до його фільму *Корчак*.

Голлеріт (Холлеріт) (Hollerit) Герман, 1860-1929, амер. конструктор; бл. 1890 застосував перфораційні карти для механічної обробки статистичних даних.

Голлі (Холлі) (Holley) Роберт Вільям, 1922-93, амер. біохімік; проф. унів. у Нью-Йорку та Солського інституту біологічних досліджень у Ла-Джоллі; розшифрував структуру індивідуальних транспортних РНК; один з відкривачів природи генетичного коду та його ролі у біосинтезі білків; Нобелівська премія 1968.

Голлівуд (Hollywood), район м. Лос-Анджелеса у США (Каліфорнія); з бл. 1910 осередок кіно виробництва; з 20-х – центр амер. кіно виробництва, пізніше також телевізійного; комплекс кіностудій (концерни *Метро-Голдвін-Меєр*, *Вернер Бразерс*, *Парамант*, *Юніверсал Півсчерз*).

Голобородько Василь Іванович, нар. 1945, укр. поет; першу поетичну книгу опублікував у США, тому публікації заборонені в СРСР у 70-80-х; збірки *Зелен день*, *Калина об Різді*, *Слова у вишиваних сорочках*; Шевченківська премія 1994.

Головатий Антін Андрійович, ?-1797, укр. козацький діяч; військовий писар Нової Січі, після ліквідації 1775 Запорозької Січі учасник формування Чорноморського козачого війська (1788), суддя і кошовий отаман; командувач військової флотилії на Чорному м. у рос.-тур. війні 1787-91 та козачого загону у Персидському поході 1796-97.

Головацький Яків Федорович, 1814-88, укр. поет, перекладач, учений-славіст, фольклорист, громадський діяч; співавтор *Русалки Дністрової* чл. *Руської Трійці*; перший проф. кафедри української мови (1848-67), 1849 ректор Львівського унів.; у 50-х схилився до Ідей слов'янофільства, зазнав переслідування австр. властей та емігрував до Росії (Вільно), де очолював археографічну

комісію; казки, вірші; уклад і видав *Географічний словник та Граматичку руської мови*.

Головіньський Юліян, 1894-1930, укр. військовий діяч і політик; 1918-20 сотник, згодом командир бригади УГА, потім Червоної УА; 1920 разом зі своєю бригадою перейшов від більшовиків до Армії УНР; один із засновників Укр. військової організації, 1922-24 керівник її бойового і розвідального реферату, 1924-26 і 1930 крайовий командант УВО на зах.-укр. землях; організатор низки бойових актів і експропріацій; 1930 крайовий провідник ОУН на зах.-укр. землях; заарештований і вбитий пол. поліцією.

Головко Андрій Васильович (пс. Андрій Сірома), 1897-1972, укр. письменник, один із зачиначів модерного стилю в укр. літературі; учасник І та ІІ Світових воєн; належав до спілки селянських письменників *Плуг*; оповідання *Червона хустина*, *Пиліпка*; романи: *Бур'ян*, *Матис*; кіносценарії; під тиском офіційної критики змушений переробляти твори; останній роман *Артем Гирмаш* – у стилі соціалістичного реалізму; Шевченківська премія 1969; щорічна літературна премія ім. Г. за кращі прозові твори року.

Головна Руська Рада, орган громадського самоврядування українців Галичини, утворений 2 V 1848 у Львові під час революційних подій (*Весна народів*); гол. – єпископ Г. Яхимович, згодом священник М. Куземський; маніфест Г. Р. Р. проголосив галицьких русинів частиною 15-мільйонного руського (укр.) народу; висунула вимогу поділу Галичини на руську і пол. провінції з окремими

адміністраціями; уперше прийняла синьо-жовтий прапор як національний; лояльна до австр. влади, ворожа до пол. революційного руху, який не визнавав національних прав українців; 1851 саморозпустилася під тиском австр. влади.

головний каналізаційний колектор, підземний канал для відведення – незалежно від каналізаційної мережі – надлишку води після сильних опадів.

головний мозок, найбільше склутчення нервової тканини в черепі хребетних тварин і людини; комплекс найскладніших нервових центрів; частини г. м.: вел. півкулі, зовнішня оболонка яких утворює кору г. м., мозочок і стовбур г. м., який складається з середнього, проміжного і ромбоподібного (ділиться на довгастий і міст) мозку. І

головоногі, клас морських хижих молосків; бл. 600 видів; двобічно симетричні; довкола ротового отвору розміщені 8-10 або більше щупальців; до г. належать, ск., восьминоги, кальмари, каракатиці (з викопних – напр., амоніти, белемніти). І (с. 306)

голографія, метод записування і відтворення тривимірних зображень; запис на фотофільмі або пластині (г.зв. голограма) є, на перший погляд, безладною комбінацією інтерференційних смужок та кілець з інформацією про амплітуду, так і про фазу відбитих від предмета світлових хвиль (звичайне фотографічне зображення містить інформацію тільки про амплітуду хвиль); для зчитування голограм та відтворення з неї об'ємного зображення використовують когерентне (лазерне) світло; з використанням спеціальної

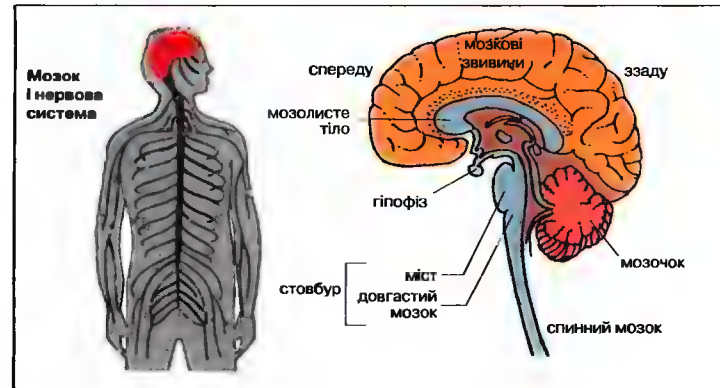

Мозок
Розташування і будова мозку людини

Головоногі

Сучасні головоногі поділяються на 3 групи: кораблики, восьминоги, каракатиці; рухаються, випорскуючи струмінь води; каракатиця, крім того, для плавання користується мантиєю; восьминіг часто неначе ходить по дну, спираючись на щупальця

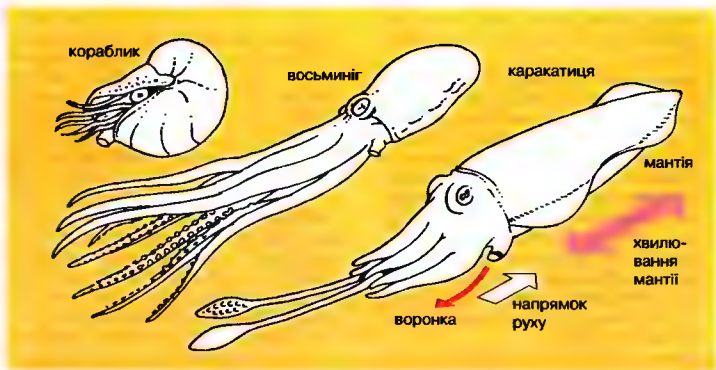

технології та матеріалів отримують голограми, які можна зчитувати у звичайному біомі (некогерентному) світлі, напр., райдужні г., в яких, однак, можливість діставати відчуття об'ємності зображення обмежена одним напрямком.

голод: 1) порушення обміну речовин і функцій організму тварин і людини через відсутність їжі або нестачу окремих поживних речовин; 2) нейропсихологічний фактор або психологічний стан (відчуття г.), що викликає бажання їсти.

голод 1946-47, катастрофічна нестача продовольства в Україні, штучно створена більшовицькою владою через тотальну ревізію зерна; к-ть жертв не встановлена; за різними оцінками від г. 1946-47 померло від 300 тис. до 1 млн. людей.

голодомор 1932-33, штучно організований більшовицькою владою голод в Україні та деяких ін. регіонах (Кубань, Дон, Нижнє Поволжя); виник внаслідок завищених хлібозаготівельних планів і примусового вилучення продовольства у селян; на думку більшості істориків, спланований зумисне, щоб покарати селянство за опір колективізації та підірвати соціальну базу укр. національно-г. руху; гол. організатори г. 1932-33: Й. Сталін, В. Молотов, Л. Каганович, П. Постишев. Ін. рад. керівники; тільки в Україні померло від г. бл. 3,5-4,5 млн. людей.

голоко́ст: 1) жертва, яку стародавні євреї повністю спалювали на вівтарі; 2) цілковита загибель і знищення; прикладом г. є переслідування і винищення європ. євреїв гітлерівським III Райхом під час II Світової війни.

голометабо́лія [голометаморфоз, повне перетворення], перетворення личинки комахи в дорозлу особину (Imago) через стадію лялечки; характерна для хрущів, метеликів.

головасі́нні, група (відділ) вищих рослин; поширені на всій земній кулі; бл. 600 видів; насінні зачатки і насіння цих рослин розташовані відкрито на плодохлистках; з вишніх форм до г. належать кордаїти і бенетити, а з існуючих – гнетові, гінкгові, саговинні і хвойні.

голос, звуки, що їх утворює голосовий апарат людини або тварини; у ссавців джерелом г. є тремтіння голосових струн; резонаторами служать гортань, ротова і носова порожнини, горло, трахеї, бронхи, в деяких тварин ще гортанні мішки.

голос, у музиці: 1) в поліфонічному творі – одна з мелодичних ліній, які співпрацюють між собою (напр., 5-голоса fuga); 2) записана партія одного інструмента або однієї групи інструментів.

Види голосів

хлоп'ячі голоси
сопрано (дискант)
альт
жіночі голоси
сопрано (ко́лоратурне, ліричне, драматичне)
меццо-сопрано (ліричне, драматичне)
альт
контральто
чоловічі голоси
контртенор
тенор (ліричний, драматичний, героїчний)
баритон (ліричний, драматичний)
бас
бас профундо

які виступають в оркестрі; 3) в органі – т. зв. регістр (група пискалок, які видають звук подібного забарвлення). Т **Голос Америки** (Voice of America), радіомовне Інформаційне агентство, засноване 1942 у Вашингтоні; репрезентує офіційну позицію уряду США поза кордонами країни (пер. у країнах колишнього комуністичного блоку); передача і укр. мовою.

голосі́нтя, обов'язкове оплакування померлих, тісно пов'язане з похоронним обрядом або поминальними святами глибокої давнини, окремий жанр усної словесності; за народними віруваннями українців мрець – небезпечний демон і одночасно добродієць, що не перериває зв'язків зі своїм родом; г., побудоване на обрядовій розмові з померлим, включає діалогічні елементи; г. – вільна речитативна форма, з виробленим ритмом співаної декламації; характерні синтаксичні повтори, запитання, звертання, тавтологічне висловлення думки, синтаксичний паралелізм.

Голосека́вич Лексикор, 1884-1934?, мовознавець, критик, географ, діалектолог, учень О. Шахматова; автор першого Укр. правописного словника... (1914); у 20-х співробітник ВУАН, співред. академічного словника 1924-32; на підставі харківського правопису 1928 уклав *Правописний словник* (бл. 40 тис. слів); заарештований 1929, засуджений під час процесу СВУ; на заслання в Сибіру наклав на себе руки.

голосові зв'язки, еластичні тяжкі, розміщені у складках слизової оболонки гортані, вільний край якої утворює голосові складки. І

голосування двоетапне (балотаж), спосіб голосування, при якому жоден з кандидатів не здобуває більшої частоти першого туру, отож виборцям пропонується віддати голоси за одного з 2-х претендентів, які на першому етапі здобули відносно більшість голосів.

Голота Ілля, ?-1649, плк. Війська Запорозького; 1649 за наказом Б. Хмельницького провадив військові дії на території Білорусі, розгромив війська Я. Радзивілла; зазнав поразки у бою під м. Загалля, страчений.

голоту́рї, клас морських донних тварин типу голкошкірки; бл. 500 видів; тіло циліндричне або черв'якоподібне, довж. до 1 метра; деякі їстівні (напр., трепанг). І

голоце́н, молодша епоха четвертинного періоду, яка охоплює післяльодовико-

вий період, сучасний етап історії Землі; → геохронологія (Г).

Голуб Оліфер, ?-1628, козацький воєначальник, близький до П. Сагайдачного та М. Дорошенка; учасник походів на Крим і Туреччину, повстання М. Жмайла; загинув під час походу у Крим.

голуб египетський, птах, родич голуба; довж. бл. 28 см; гніздиться поблизу людського житла; походить з Індії; від 1930 у Європі; охороняється.

голубини, ряд птахів, що об'єднують бл. 300 видів, які живуть на всіх континентах, крім полярних областей; дронти і власне г.; годують пташенят виділеним з вола (т.зв. пташиним молоком); сизий г. (більший за домашнього г.) заселяє ліси Європи і Центр. Азії, скельний г. (протопласт домашнього г.) – гірські області Європи; багато видів розводять. І

голуби́кка, невел. метелик; бл. 3 тис. видів; забарвлення пер. блакитне; зустрічаються на відкритих територіях. І **Голубничий** Володимир Степанович, нар. 1936, укр. спортсмен (спортивна ходьба); олімпійський чемпіон 1960, 1968, срібний призер Олімпійських ігор 1972, бронзовий 1964, бронзовий призер чемпіонату Європи 1962, срібний 1966, рекордсмен світу 1955, 1958.

Голубович Всеволод Олександрович, 1885-1939, укр. громадський діяч; чл. Революційної укр. партії та Укр. партії соціалістів-революціонерів; 1917 чл. Центр. Ради, 1918 гол. Ради Народних Міністрів, міністр закордонних справ УНР, очолював укр. делегацію на Берестейських переговорах; 1921 засуджений в УСРР, амністований, 1931 повторно засуджений у справі т.зв. Укр. національного центру, помер на заслання.

голуб свайський, птах, що походить від сизого голуба; існує понад 200 порід, які поділяються на декоративні, м'ясні, поштові та спортивні.

Гольба́йн (Holbein) Ганс, 1497 або 1498-1543, нім. маляр, рисувальник і графік; один із гол. представників пн.-європ. Ренесансу і маньєризму; визначний портретист короля Англії Генріха VIII.

Гольбах (Holbach) Поль Анрі, 1723-89, фр. філософ-просвітитель; співавторник *Великої фр. енциклопедії*; природу розглядав як матеріальний організм, який підлягає дії принципів детермінізму.

гольмі́й, Ho, хім. елемент з атомним числом 67; сріблясто-білий, хім. активний метал; застосовують в ядерній технології; відкритий 1878. Т



Голосові зв'язки Розташування голосових зв'язок під час дихання і мовлення



Голотурія



Голуб скельний



Голубікка

Гольмі́й атомна маса 164,93; густина 8,76 г/см³; темп. пл. 1470°С; темп. кип. 2720°С

гольф, спортивна гра на спеціально підготованому полі; під час гри необхідно подолати трасу, по чергово влучаючи м'ячем у 18 понумерованих заглиблень у землі, зробивши при цьому якнайменшу кількість ударів; по м'ячу, виготовленому з тугої пружної гуми, б'ють дерев'яною або металевюю ключкою. І

Гомешюки, укр. майстри народного декоративного розпису, сестри із с. Родниківка на Черкащині: Ірина Остапівна Г., нар. 1913, панно, сюжетні композиції (*Танець квітів, Жолуді*); Софія Остапівна Г.-Мельник, нар. 1921, композиції, розписи на теми народних приказок (*Моє село*).

гомеопатія, метод лікування; полягає у призначенні малих доз таких засобів, які у більших дозах викликають симптоми, подібні до симптомів певної хвороби.

гомеостаз, здатність організму підтримувати сталість внутрішнього середовища, можлива завдяки взаємодії систем організму, гол. чином нервової, гормональної та імунної.

Гомер, VIII ст. до н.е., перший гр. поет; вважається автором *Iliadi* та *Odisei*, епосів, які започаткували європ. літературу.

гомолетка (проповідництво), різновид усної та писемної творчості; казання (гомліл) й мистецтво їх складати, стилізувати та виголошувати.

гомліллія, пояснення читання із Святого Письма під час Служби Божої; священник у г. звертає увагу на біблійний контекст читання, зміст літургійних дій, ситуацію потреби слухачів та моральні вказівки; г. відрізняється від проповіді тісним зв'язком із біблійним текстом.

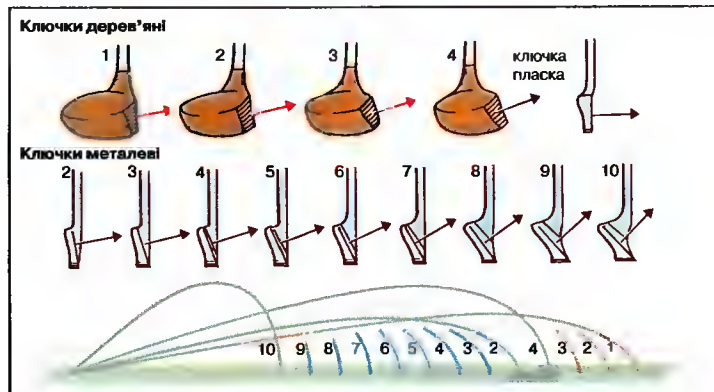

Гольф
Номери ключок для гольфу та відстані для ударів різними видами ключок; ключки дерев'яні з обтяженою голівкою для дальніх ударів; ключки металеві для коротких ударів; ключки гласкі для заключного удару

гомліди, в зоологічній систематичній родині ссавців з ряду приматів; теп. представлені тільки 1 родом – людиною; до г. також зараховують викопних первісних людей (архантропи, палеантропи, австралопітеки).

гомо економікус (homo oeconomicus), абстрактна поняттєва конструкція, вживана в економічній науці: людина, вчинки котрої зумовлені виключно економічними резовами, ск. зиском.

гомогенізація, утворення однорідних сумішей із речовин, які в звичайних умовах не змішуються; для г. використовують механічні (високооборотові змішувачі, ультразвуку) та хім. (додавання речовин поверхневої дії, т.зв. емульгаторів, диспергаторів) методи; застосовується в харчовій промисловості (напр., при виготовленні маргаринів, майонезу), при виготовленні косметичних препаратів (креми), пального.

гомологічні органи, органи різних тварин однакового походження, розміщення та подібної будови.

Гомо сапієнс (Homo sapiens) → людина. **гомосексуалізм**, сексуальна орієнтація, що виявляється у потягу до сексуальних стосунків осіб однієї статі (при можливості вільного вибору партнера); г. чоловіків – педерастія, г. жінок – лесбійське кохання.

гомофонія, у музиці вид багатоголосся, при якому одна мелодична лінія домінує над акомпанементом (початок XVII ст.); поширена у класичному і романтичному стилі.

гомрул (home rule), термін, що використовується для означення автономії Ірландії, встановлення якої домагався від брит. влади Ірландський

національний рух 1870-1918 (керівники: А. Батт, Ч. Парієлл, Дж. Редмонд). **гонади** (статеві залози), органи людини і тварин, які виробляють статеві гормони і клітини: яйцеклітини і сперматозоїди.

Гонань (Hunan), провінція у центр. частині Китаю; 167 тис. км²; 89,5 млн. мшк.; адміністративний центр Чженчжоу; гористо-нивинна (Китайська низ.); сільськогосподарський район – вирощування пшениці, рису, сої, бавовни; садівництво; розведення худоби; шовківництво; видобуток кам'яного вугілля; машинобудівна промисловість.

гонг, ударний музичний інструмент (Дюфон) із певною висотою звучання на кшталт вел. бронзової тарілки; розповсюджені пер. в Китаї. І

Гонда Мотор → Хонда Мотор

Гондіус (Хондіус) (Hondius) Вільгельм, 1597-1658, голландський гравер, з 1636 у Іданську; карти України (1640, 1648, 1650) із зображеннями укр. козаків, карта Пінського Полісся, 3 варіанти портрета Б. Хмельницького (у т.ч. за малюнком А. Вестерфельда), титульна сторінка книги Й. Пасторія *Скіфо-козацька війна*, мідьорити за малюнками Г. де Боллана до книги *Опис України*.

гондола, одноесловий човен з піднятим носом і кормою для пересування венеційськими каналами. І

Гондурас (Гондурас) Петро, 1868-1928, укр. майстер художнього різьблення по дереву із с. Яворів на Івано-Франківщині; декоративні тарелі, скриньки, інкрустовані деревом, бісером, металом.

Гондурас (Honduras, Республіка Гондурас), держава у Центр. Америці, на узбережжі Карибського м. та Тихого ок. Кордильєри, вис. до 2865 м (Лас-Мінас), вулкани; на пн. Московий берег; клімат вологий тропічний; тропічні ліси (54% поверхні); біорезерват Ріо-Платано. Метиси 86%, індіанці, креоли, білошкірі: католики 85%; високий природний приріст – 31%. Плантаційне сільське господарство: цукрова тростина, банани, капа, помаранчі; зернові; тваринництво; риболовство; багаті поклади золота, срібла, руд цинку, свинцю, міді, заліза; харчова, деревообробна, бавовнопрядильна, нафтопереробна промисловість; обслуговування туристів (бл. 250 тис. щороку); автомобільний транспорт. Панамер. шосе; гол. морські порти: Пуерто-Кортес на Карибському м., Амалала на Тихому ок.

Історія. Територія заселена індіанцями (цивілізація майя), від XVI ст. у ісл. віцекор. Нова Іспанія; від 1821 незалежна держава; 1823-38 у складі Сполучених Провінцій Центр. Америки, пізніше суверенна республіка; від поч. XX ст. т.зв. бананова республіка (основу економіки становить експорт бананів, пер. у США), збройні інтервенції США; у 2-й полов. XX ст. часті військові перевороту, зростання ролі армії у державі; у 80-х зближення із США (фінансова та військова допомога); у 90-х реформа економіки. 1993 президент К.Р. Рейна починає процеси демократизації (в т.ч. притягнення винних у порушенні прав людини до карної відповідальності, виведення поліції з-під контролю військових). З 1998 президент К.Р. Флорес. К

гонга, стан і поведінка ссавців (оленів і лосів) у період парунання (вересень-жовтень), під час якого самці видають характерні звуки та змагаються один з одним.

гоніометр, прилад для вимірювання кутів і визначення напрямів; застосовується, зокр., в кристалографії, геології.

Гонोलулу (Honolulu), м. у США, адміністративний центр штату Гаваї на о-ві Оагу; 370 тис. мшк., міська агломерація 860 тис.; транстихоокеанський аеропорт, морський та рибальський порти; туристично-рекреаційний центр, пляжі; переробка фруктів; унів., парки, сади, акваріум.

гонорея (трипер), венерична хвороба, спричинена гонококами; упродовж 3-5 днів після зараження у чоловіків з'являється гноетеча з сечовидного каналу, у жінок – білі; занедбана г. призводить до ускладнень і може викликати неплідність.

Гонга Іван, ?-1768, один із керівників Коліївщини 1768; сотник надвірних козаків у магнатів Потоцьких, перейшов на бік М. Залізняка; участь у здобутті Умані; підступно схоплений разом із М. Залізняком росіянами, виданий полякам і страчений після жорстокого тортуру; романтизований образ Г. змалював Т. Шевченко у поемі *Гайдамаки*.

Гонцегу, озеро у Китаї, на Китайській низ., на вис. 12 м; площа змінна, до 3780 км².

гончаки, група порід мисливських собак (напр., хортн, карпатський г.), які наздоганяють та оточують дичину. **Гончар** Іван Макарович, 1911-93, укр. скульптор, маляр, графік; пам'ятники

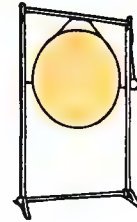

Гонг



Гондола

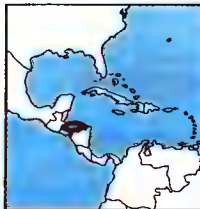

Гондурас
112,1 тис. км²
6,4 млн. мшк. (2001)
57 мшк. на км²
Столиця: Тегусігальпа
Державна мова: ісл.
Грошова одиниця:
лемпіра

Т. Шевченку у с. Шешорах (Івано-Франківщина), С. Васильченку в Ічні (Чернігівщина); композиції, портрети (Леся Курбаса, Н. Матвієнко), серії живописних історико-етнографічних робіт *Весілля в Україні*, народних тинажів, краєвидів *Мальовничка Україна*; відома колекція народного мистецтва й предметів побуту (музей Г.); Шевченківська премія 1989.

Гончар Олександр (Олександр) Терентійович, 1918-95, укр. прозаїк, громадський діяч, чл. АН УРСР; оповідання, повісті; романи *Прароносці*, *Тронка*, *Твоя Зоря*; роман *Собор* викликав переслідування Г.; активні виступи на захист укр. мови, участь у громадському русі 80-х; Шевченківська премія 1962.

Гончаренко Агапій (пс. Андрія Гумницького), 1832-1916, укр. церковний та громадський діяч, який започаткував укр. політичну еміграцію до США; чернець Києво-Печерської лаври, ієродиякон церкви при рос. посольстві в Афінах; за контакти з рос. інаконецем О. Герценом зазнав переслідувань рос. поліції, утік до Лондона, де працював у друкарні *Колокола* складачем, нумізматом Брит. Музею; приятель О. Огарьова, Дж. Гарібальді, Дж. Мадані; у 60-х у Греч. на Афоні, священник Грецької Православної Церкви, учасник гр. антимонархічного руху; 1 І 1865 прибув до Бостона, у США заснував кириличну друкарню, ред. газети *Аляска Геральд* - *Свобода* укр., рос. та англ. мовами (Сан-Франциско), у 70-х XIX - 10-х XX ст. фермер у Каліфорнії, кооператив *Укр. братство*; перші переклади творів Т. Шевченка англ. мовою.

гончарський круг, пристрій для ручного формування виробів із глини: складається із 2 дисків (верхнього і нижнього), закріплених на вертикальній осі, нижній диск (спідняк) приводиться в рух ногою гончаря (або електроприводом), а на верхньому (верхняк) формується посудина; винайдений у Месопотамії в кін. IV тис. до н.е.; на терені України відомий від 1-ої полов. I тис. н.е. I **гопак**, укр. народний танець, виконується в колі або парами з розмахом і раптовими оборотами; у чоловічих кроках багато підскоків і присідань: випади, плазунець, човганець; г. як чоловічий груповий або танець-соло виконується в балетах *Тарас Бульба*, *Лускунчик* та ін.; у наші часи - спроби відновити г. як забуте бойове мистецтво українців. I **Гопкінс** (Хопкінс) (Hopkins) баронет Ентоні, нар. 1937, англ. актор кіно й

театру; виступи на Бродвеї: ролі у фільмах, найчастіше на історичні теми (*Левузімук*), в екранізації літературних творів (*Гамлет*, *Криштиана*), у психологічних трилерах (*Мовчання язвля*).

гопліти, у стародавній Греції та Македонії важкоозброєна піхота, билася в бойовому порядку, що називався фалангою.

Гор, у Стародавньому Єгипті покровитель царської влади (з ним ідентифікували фараона), син Осіріса та Ісіс - переміг Сета, убивцю свого батька; Г. зображали у вигляді сокола або людини з головою сокола.

гора підводна, підвищення на дні моря або океану; г. п. звичайно бувають вулканічного походження.

Горатій (Horatius) Флакк Квінт, 65-8 до н.е., рим. поет; сатири, еподи, пісні (оди), послання; послання *Допізонів* (відоме ще як *Мистецтво поезії*) стало основою европ. поезики (до початку XIX ст.), оди - зразком для европ. лірики.

горб, у людини хворобливе викривлення хребта й грудної клітки, звичайно на тлі рахіту чи туберкульозу.

горбач (довгорукий кит), морський ссавець із ряду китоподібних; довж. бл. 18 м, маса до 40 т; має довгі грудні ласти; здійснює далекі мандрівки з арктичних морів; охороняється.

Горбач Анна-Галія, нар. 1924, укр. літературознавець і перекладач на нім. мову, дружина Олексія Г.; родом з України, в еміграції у Німеччині з 1943; активніст. секції Міжнародної Амністії, займалася у 60-80-х інформуванням світової громадськості про репресії в Україні, листувалася із уязненими В. Стусом, І. Світличним, М. Горбалеєм, М. Осадчим; д-р філософії; укладач та видавець антології сучасної та класичної укр. поезії та прози нім. мовою (*Синій листопад*, *Криниця для спраглих*); власні переклади нім. мовою творів М. Коцюбинського, Г. Хоткевича, В. Стуса, Є. Сверстюка, В. Марченка; наукові праці про укр.-нім., укр.-австр. та укр.-румунські культурні взаємини (Ольга Кобиланська і нім. культура, цикл статей про Л. фон Захер-Мазоха).

Горбач Олександра Теодорович, 1918-97, укр. філолог; з 1943 в еміграції у Німеччині, викладач Геттінгенського, Марбурзького та Укр. вільного (ю Мюнхені) унів.; досліджував мову укр. церковних пам'яток XVI-XVII ст., говори Галичини, армію різних середовищ.

Горбачевський Іван, 1854-1942, укр. біохімік, гігієніст, епідеміолог і громад-

ський діяч; 1883-1917 проф. чеського унів. у Празі, 1902-03 його ректор; 1917-18 перший австр. міністр здоров'я; один із засновників Укр. вільного унів. (1921), 1923-24 і 1931-35 його ректор; дійсний чл. ВУАН з 1925, почесний чл. НТШ; автор низки наукових праць в галузі органічної хімії, вперше синтезував сечову кислоту, встановив джерела та шляхи її утворення в організмі.

Горбачов Дмитро Омелянович, нар. 1937, укр. історик мистецтва; монографія *Анатолій Петрицький*, *Укр. авангард*.

Горбачов Михайло Сергійович, нар. 1931, рад. комуністичний лідер; з 1980 чл. Політбюро ЦК, з 1985 генеральний секретар ЦК комуністичної партії СРСР, з 1988 гол. БР, з 1990 президент СРСР; розпочав реформи (г.зв. перебудова), які всупереч його намірам призвели до розпаду комуністичної партії і СРСР, позбавивши Г. влади в партії й державі; припинив інтервенцію в Афганістані, нормалізував стосунки із США, дозволив вихід з рад. блоку державам-сателітам СРСР, а також об'єднання Німеччини; Нобелівська премія миру 1990.

Горганія, система гірських пасм в Укр. Карпатах, у Івано-Франківській та Закарпатській обл. між долинами р. Мизунки та Ріки на пн. зах. та Пруту на пд. сх. Найвища вершина - г. Лопушна (1818 м). Для Г. характерні круті асиметричні схили й гострі гребені гір, на вершинах - кам'янисті осипища (місцева назва *горганці*); заказник, об'єкт туризму.

горгона, в гр. міфології 3 повторні істоти, яких зображали з крилами, іклами кабана та зміями замість волосся; полуд. г. перетворював усе на камінь.

Гордінський Святослав Ярославович, 1906-93, укр. маляр, графік, дослідник укр. і світового мистецтва, поет, літературознавець, ред. і книговидавець; 1931-39 у Львові, з 1939 у Кракові, з 1944 у Німеччині, з 1947 у США; живопис (*Оленка*), графіка (*Козак Мамай*), плакати, екслібриси, мозаїки (у соборі св. Софії у Римі); 10 збірок флософських поезій, переспів *Слова о полку Ігоревім*, поетичні переклади, монографії про творчість Т. Шевченка, О. Архипенка, П. Ковжуну, Г. Мазепи, історію укр. ікон, мистецтво Італії та Франції, літературознавчі статті; засновник і гол. Об'єднання митців українців у Америці.

Гордішко Кость, ?-1733, кошовий отаман Запорозької Січі; 1709 за посеред-

ництвом гетьмана І. Мазепи уклав угоду з Карлом XII; після поразки під Полтавою забезпечив втечу Мазепи і Карла XII; 1711 учасник невдалого походу гетьмана П. Орлика на Правобережжю України; 1712 залишився на Олешківській Січі під протекторатом кримського хана.

Гордіїв вузол, вузол на царському возі у святині Зевса в Гордіоні (м. у Фригії); за легендою царем Малої Азії має стати той, хто розв'яже цей вузол; 333 до н.е. його розрубав мечем Александр III Великий; у переносному значенні - справа, яку важко розв'язати.

Горецький Петро Йосипович, 1888-1972, укр. вчений-лексикограф, упорядник спеціалізованих термінологічних словників, академічних словників лексики укр. мови; підручники (*Укр. мова*) й монографії з історії укр. мови.

гори, обширні ділянки земної поверхні з різкими коливаннями висот, піднесені над оточуючим простором; в результаті тектонічних рухів (орогенезу) виникають тектонічні г., а як результат вулканічних процесів - вулканічні г.; остаточний вигляд їм надають денудаційні процеси; тектонічні г. утворювалися під час кількох орогенезів (докембрійських, каледонської, герцинської та альпійської), що спричинили нагромадження скельних мас у складки (г. складчасті) або вертикальне переміщення цих мас вздовж скилів (брилові г.); вулканічні г. є результатом частих вивержень вулканів, мають форму конусів із кратерними зниженнями. **Горизонт**, видима лінія позірною перетину земної поверхні та неба.

горизонталь, лінія на карті, яка з'єднує точки однакової висоти (ізогіпси) або глибини (ізобати) щодо рівня моря.

горяла, найбільша з льодиноподібних мавп; ліси тропічної Африки; вис. бл. 2

Гори
Найвищі гори
континентів
і найвищі вершини

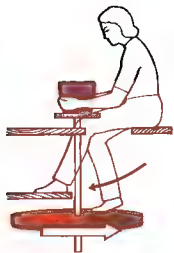
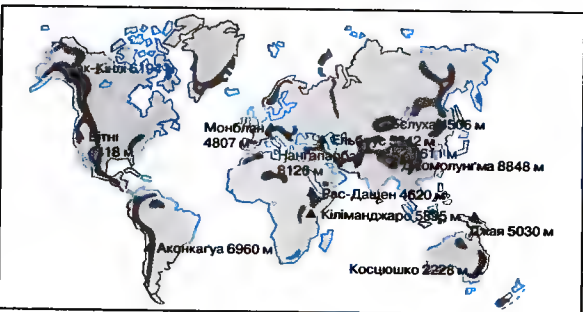

Гончарський круг



Елемент
бойового гопака



Горила



Горлицвіт весняний



Горіх американський



Горіх волоський



Дубова горіхотворка звичайна

м, маса самця 135-275 см; спосіб життя наземний; щодня буде гніздо для ночівлі; живе групами з установою ієрархією; живить рослинами; 2 підвиди: г. низинна та г. гірська; охороняється. І

Горинь, р. у Тернопільській, Хмельницькій, Рівненській обл. України та Берестейській обл. Республіки Білорусь; права притока Прип'яті (басейн Дніпра); довж. 659 км, площа басейну 27,7 тис. км²; витoki з джерел поблизу с. Волиці, тече Полісською низовиною; максимальна шир. 60 м, максимальна глибина 11 м; основні притоки: Случ (права), Вілія (ліва); живлення мішане; судноплавна; водосховища: Борщівське, Педимирське, Ізяславське.

Горивь Богдан Миколайович, нар. 1936, укр. політик і громадський діяч, мистецтвознавець; брат М. Гориня; 1962-65 співробітник Музею укр. мистецтва (Львів), 1965-1968 ув'язнений за антирад. діяльність, 1968-76 обмежений у праві на роботу, 1976-89 співробітник Львівської картинної галереї; 1990-98 народний депутат України, з 1994 дир. Інституту досліджень діаспори; гол. Товариства Україна-Польща.

Горинь Михайло Миколайович, нар. 1930, укр. громадський діяч і політик; брат Б. Гориня; за освітою психолог, 1954-65 у органах народної освіти та на науковій роботі; 1965 заарештований, засуджений за антирад. діяльність; у 70-х один з видавців *Бюлетеню Гельсінської групи*, у 1981 засуджений до 10 років таборів суворого режиму, 1987 звільнений за амністією, видає *Укр. вісник*, учасник створення *Укр. Гельсінської Спілки*, Руху, Укр. республіканської партії; 1990-94 народний депутат України.

горіцвіт (адоніс), трав'яниста рослина родини жовтцевих; пн. регіони помірної зони; бл. 20 видів; листки перисті; квітки червоні або жовті; в Україні 5 видів, з них найпоширеніший г. весняний – лікарська рослина. І

горілка, алкогольний напій (25-50% міцності); чисту г. виробляють із ректифікованого спирту і води, у сортів г. додають спирт-сирець і смаково-ароматичні добавки, деякі сорти г. – з дистиляту сирцю (напр., зернових – старка), облагороженого клькарічним витримуванням; надмірне вживання призводить до алкоголізму.

горілкаві напівфабрикати, напівфабрикати для виробництва горілок та лікерів, які одержують з подрібнених

рослин, приправ та фруктів шляхом мацерації 40-90% спирту.

горілля, бурхлива хім. реакція, полягає у сполученні речовин з окиснювачем, найчастіше киснем; супроводжується виділенням тепла (екзотермічна реакція) і часто попутим ям.

горіх, сухий однонасінний плід зі здерев'янілим оплоднем (наволочпідною шкряквою); напр., лісовий г., буковий г., жолудь.

горіх американський, високе дерево Пд. Америки; листки вел., шкрясті, еліптичної форми; квітки вел., жовті, зібрані в китиці; насіння (г. зв. горішки пара, або бразильські горішки) їстівне. І

горіх волоський (грецький), дерево родини горіхових, поширене в Середземномор'ї та Чорномор'ї, в Азії та Пн. Америці, вирощується в Україні; плоди (горіхи) з їстівним насінням (50-70% олії), використовують у кондитерському виробництві (халва), для отримання горіхової олії; деревина – у виробництві меблів; листя і зелені оболонки – у медицині та парфумерії. І

горіх грецький → горіх волоський.

горіх земляний → арахіс.

горіхотворки, родина комах, ряду перитинжастокрилик; бл. 3,5 тис. видів; ушкоджують рослини (листя, гілки, бруньки), викликаючи на них хворобливе розростання у вигляді пухлин (галів); личинки деяких г. живуть в ін. комах. І

горлиця турецька → голуб єгипетський. **Горлівка**, м. у Донецькій обл., на каналі Сіверський Донець – Донбас; 337 тис. мешк.; вел. промисловий центр (кам'яновугільна, машинобудівна, хім., коксохім., харчова, деревообробна, легка промисловість, ртутний комбінат); вузи. Заснована 1867, статус міста з 1932.

Горліс-Горський Юрій (п.с. Юрія Городянина-Лісовського), 1898-1946?, укр. письменник, журналіст, громадсько-політичний діяч; до 1932 в СРСР, де брав участь у повстанському русі, емігрував до Польщі; учасник створення Укр. держави на Закарпатті; керівник укр. відділу радіостанції в Берліні 1940-42; засновник газ. Укр. вісті; зник за таємничих обставин 1946; *есеї Живе обличчя червоного сфінкса*; твори мемуарного характеру *Холодний Яр*, *Але Dictator*.

горло (горлянка), у хордових тварин частина передньої кишки, розміщена позаду ротової порожнини, у наземних хордових в г. відкривається стравохід та дихальні шляхи, у риб г. веде просто

у стравохід, у безхордових г. – передня частина кишківника.

гормони рослинні → фітогормони.

гормони, хім. сполуки, що їх продукують живі організми; регулюють і координують біохім. процеси в клітинах; виробляються у залозах внутрішньої секреції та деяких тканинах (тканинні г.); діють в д. малих к-тах, потрапляючи до окремих ділянок організму з кров'ю; в медицині застосовують численні синтетичні сполуки, дія яких подібна до дії г. Т

Гори, скелястий мис на о-ві Г. в архіпелазі Воїгана Землі; крайній пд. точка Пд. Америки; 55°59' С, 67°16' W. К (с. 314)

горностай, хижий ссавець із родини куніцевих, живе в околицях лісів, у заростях Євразії та Пн. Америки; довж. тїла бл. 38 см, хвіст бл. 10 см; полове пер. на гризунів; влітку хутро червоно-руде, зимою біле, кінець хвоста завжди чорний; охороняється. І (с. 314)

горобець польовий, співочий птах, ряд горобцеподібних, дещо менший за г. до машиного; мешкає в Євразії далеко від людських осель; по 2 світлі смуги на крилах, брунатне тїм'я; охороняється.

горобина, дерево або кущ родини розових; росте в лісах і лісових заростях пн. півкулі; залежно від виду листки суцільні, зубчасті або непарноперисті зубчасті; квітки білі, зібрані в щиток; плоди їстівні, червоні; цінна м'яка деревина, з кори одержують дубильні речовини. І (с. 314)

горобцеподібні, найбільший за кількістю ряд птахів, налічує бл. 6,5 тис. видів (3/5 від загальної кількості), трапляються на всіх континентах, крім Антарктиди; поділяються на співочих та крикливих. І (с. 314)

Горовіц (Horowitz) Володимир, 1904-89, імер. іланіст укр. походження; світова слава; відомі записи на платівках, споріднені виступи; фортепіанні парфрази й транскрипції.

город укріплений, першу оборонний оцидт, обгороджений частоколом або земляними валами, розташований у вишкодових місцях; найдавніші г. у відомі епохи ієгипту; у середньовіччя виконували функції фортеці, центр поліг. адмін. в тій самій церковній влади; деякі г. у стилі зародилих міст.

Городенка, м. у Івано Франківській обл., районств. 13 тис. мешк.; підприємства будівельних матеріалів, харчової промисловості; собор XVIII ст. із скульптурми І. Пизелі. Перша згадка 1440, мабуть бурж. право з 1668.

Найважливіші гормони хребетних тварин

Гормони залоз внутрішньої секреції

соматотролін (STH) – гормон гіпофізу (передня доля); стимулятор росту

адренотролін (ACTH) – гормон гіпофізу (передня доля); стимулює синтез гормонів кори надниркової залози і обмін речовин

гонадотроліни (FSH і LH) – гормони гіпофізу (передня доля); стимулюють синтез статевих гормонів у гонадах

пролактин (LTH) – гормон гіпофізу (передня доля); стимулює ріст молочної залози, виділення молока, продукцію прогестерону жовтим тілом

меланотролін (MSH) – гормон гіпофізу (середня доля); стимулює пігментацію шкіри, впливає на адаптацію зору в темряві і ресинтез родопсину

вазопесин – гормон гіпофізу (задня доля); стимулює скорочення гладких м'язів кровоносних судин, зменшує потовиділення

окситоцин – гормон гіпофізу (задня доля); стимулює скорочення гладких м'язів шийної частини матки при пологах

тироксин – гормон щитовидної залози; посилює обмін речовин

кальцитонін – гормон прищитовидних залоз; зменшує концентрацію іонів кальцію в крові

паратгормон – гормон прищитовидних залоз; збільшує концентрацію іонів кальцію, зменшує концентрацію фосфатних іонів, впливає на обмін кісткової тканини

адреналін – гормон мозкового шару надниркових залоз; підвищує тиск крові, збільшує концентрацію глюкози в крові

норадреналін – гормон мозкового шару надниркових залоз і закінчень нервових волокон; зумовлює передачу імпульсів в позагангліозних волокнах симпатичної нервової системи

альдостерон – гормон кори надниркових залоз; регулює обмін мінеральних речовин (засвоєння іонів натрію, виділення іонів калію) та водний обмін, стимулює синтез глікогену печінкою

кортикостероїди – гормони кори надниркових залоз; регулюють рівновагу електролітів і води в організмі, а також обмін сахаридів, білків та жирів

інсулін – гормон підшлункової залози (виділяють β-клітини острівців Лангерганса); знижує рівень цукру в крові, впливає на обмін сахаридів та жировий обмін

глокагон – гормон підшлункової залози (виділяють β-клітини острівців Лангерганса); підвищує рівень цукру в крові

тестостерон – гормон групи андрогенів, виділяють ядра і кора надниркових залоз; віділює за розвиток і стан вторинних чоловічих статевих ознак, стимулює чоловічий синтез

естрогени – гормони яєчників і плаценти; викликають розвиток вторинних жіночих статевих ознак, регулюють діяльність яєчників, стимулюють синтез білків

прогестерон – гормон, що виділяють жовте тіло і плацента; готує матку до імплантації яйця, допомагає зберегти вагітність

Тканинні гормони

гастрини – гормони шлунка, що виділяють його стінки, спричиняють виділення шлунком соляної кислоти, енізмів, а також інсуліну, глокагону і кальцитоніну, стимулюють діяльність жовчного міхура, підшлункової залози та слизової оболонки тонкого кишківника

секретин – гормон дванадцятипалої кишки; стимулює виділення соку підшлунковою залозою та жовчі печінкою

холестерин – гормон слизової оболонки тонкого кишківника; стимулює виділення соку підшлунковою залозою та скорочення жовчного міхура

ентерогастрон – гормон слизової оболонки тонкого кишківника; гальмує виділення шлунком енізмів, сповільнює перистальтику, сприяє загальному виразки шлунково-кишкового тракту

гістамін – тканинний гормон; знижує тиск крові, стимулює скорочення гладких м'язів, розширює капілярні судини

серотонін – гормон, що виділяють слизова оболонка кишківника, тромбоцити крові, центральна нервова система; підвищує тиск крові, стимулює перистальтику кишківника, впливає на діяльність периферичної та центральної нервової системи

брадикілін – гормон плазми крові; знижує тиск крові через розширення кровоносних судин, розширює капіляри

ацетилхолін – гормон, що виділяють нервові закінчення; зумовлює передачу імпульсів волокнами нервової системи



Мис Горн

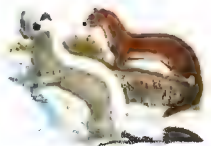

Горностай



Горобина звичайна



Горобина шведська



Горобець домашній

Городецький Владислав Владиславо вич, 1863-1930, видатний укр. архітек тор, з походження поляк (нар. на Вішині чині); численні споруди у стилі неокласицизму (Музей старожитностей і мистецтва, теп. Національний художній музей у Києві), модернізм (будинки з хи мерами), неоготики (Миколайівський дят. собор у Києві), мавританської архітек тури (караїмська кенаса у Києві); шах ський палац в Тегерані; з 1920 в еміграції у Польщі, помер в Ірані. I

городище, єдиний комплекс оборонних земляних (або дерев'яно-земляних) валів і ровів – залишки укріпленого города або ин. оборонного об'єкта, пер. періоду раннього середньовіччя.

Городище, м. у Черкаській обл., райцентр, на р. Вільшанка; 18 тис. мешк.; підприємства харчової промисловості (один з перших цукрових заводів Яхненка і Симиренка), будівельних матеріалів (родовища лабрадориту); залізничний вузол; Покровська церква (1771), неоготична Михайлівська церква (1844) із розписом *Страшний суд* (площа бл. 100 м²). Відоме з XVI ст., з 1649 сотенне містечко Черкаського полку, з 1793 у складі Рос. імперії.

городняки, категорія поземельно чи особисто залежного сільського населення в Україні XIV-XIX ст., яка володіла власними чи винаймала чужі присадибні ділянки (городини).

городинчий, в укр. містах XVI ст. шляхтич, котрий відповідав за оборону замку, у Рос. імперії у XVIII-XIX ст. чільний представник міської адміністрації, згодом керівник поліції у повітових містах, посада г. ліквідована у 1862.

Городок (1903-39 Городок Італіонський), м. у Львівській обл., райцентр, на р. Верещиці (притока Дністра); 15 тис. мешк.; швейна, харчова, будівельних матеріалів промисловість; залізнично-шосейний вузол; пам'ятки архітектури XV-XIX ст. (у т.ч. церква 1510, дерев'яна церква Іоанна Хрестителя 1670), парк XVIII ст. Перша згадка 1213 як про поселення Галицько-Волинського князівства; поділяв долю Галичини; у XVI-XVII братство школя. 1655 перемога Б. Хмельницького над пол. військом; 1919 бої пол.-укр. війни; 1932 відомий напад на пошту боївників ОУН (М. Березинський та В. Старик загинули, Д. Данилишин і В. Білас страчені), у роки II Світової війни місце масових розстрілів, які чинили рад. та нім. органи влади.

Городок, м. у Хмельницькій обл., райцентр; 20 тис. мешк.; статус міста з

1957; підприємства машинобудівної, харчової промисловості, будівельних матеріалів; один із центрів пол. громади в сучасній Україні. Перша згадка 1392, 1919 бої Волинської групи Армії УНР з більшовицькими військами.

гороסקоп, таблиця для провіщення майбутнього, складена за правилами ас трології на підставі розташування небесних світил у певний момент.

гороутворення → ороген.

горох, рослина родини бобових; 6 видів, поширених в зоні помірного клімату; в Україні в культурі 2 види: г. посівний і г. польовий, або пелюшка; насіння г. містить багато білка (до 25%); г. польовий використовують як корм для худоби.

Горохів, м. у Волинській обл., райцентр; 10 тис. мешк.; підприємства машинобудівної, харчової промисловості, будівельних матеріалів. Перша згадка 1240, магдебурзьке право 1601.

горох польовий → пелюшка.

горох посівний, одно- або багаторічна трав'яниста рослина родини бобових, зернова культура; вирощують в районах з помірним кліматом задля їстівного насіння, багатого на білок (до 25%), та стручків (г. цукровий), також – як пашу (г. блакитно-пурпуровий). I

горошок пахучий, одnorічна декоративна рослина родом із Середземномор'я; численні види і квітками різного забарвлення вирощують, гол. чи ном, для букетів. I

горст, піднята по розломах частина земної кори; протилежність грабену. I

Горська Алла Олександрівна. 1929-70, укр. малярка та громадська діячка, дружина В. Зарецького; один з організаторів клубу творчої молоді *Січакник* (Київ), одна з центральних постатей руху пік десятиліття; ставшовий і монументальний живопис (*Ірпін'яте*), портрети (В. Симоненка); вбита за загадкових обставин.

горгаль (горлянка), відрізок дихальних шляхів між глоткою і трахеєю; складається з хрящів; у г. осавців напугути голосові зв'язки; частина голосового апарату. I (с. 316)

гортензія (гідрангія), кущ, рідше ліано-подібне дерево або невел. дерево родини ломикаменевих (гортензевих), декоративна рослина; поширена в Азії та Пн. Америці; як декоративної кімнатної та садової рослини вирощуються пер. сорти г. декоративної та г. букетної, з білими, червоними або рожевими квітами, зібраними в кулясті зонтичні суцвіття. I (с. 316)

гортус конклюдус (hortus conclusus), у середньовіччі декоративний садок, прилеглий до житлового будинку та оточений стіною; у християнській іконографії г. к. називається зображення Марії з Дитятком у саду – символ неперорчності Марії.

Горький → Нижній Новгород.

Горький Максим (пс. Олексія Максимовича Пешкова), 1868-1936, рос. письменник і публіцист; вважається основоположником літератури соціалістичного реалізму; перші твори (оповідання, повісті) пер. з життя декларованих елементів (сильні впливи ніцшеанства), пізніше романи (*Мати*) та п'єси (*Міщани*, *На дні*) із гострою критикою філістерства, спроби конструювання ідеального героя волонтаристського типу; цикл автобіографічних романів, репортажі; гострий осуд більшовицького варварства у пореволюційній Росії поєднував із схваленням сталінських репресій (можливо, під тиском, оскільки 1931 повернувся з еміграції до СРСР).

госса (підвищення курсу), на біржі ріст котировань цінних паперів чи цін на товари.

гострики, паразитичні круглі черви (нематоди), живуть пер. у кишківнику людини; довж. бл. 12 мм; г. людські.

гостроморда жаба → жаба наземна.

готівка, гроші в реальній, фіз. формі, тобто монети й банкноти; гроші в позабанківському обігу, а також на неопроцентованих позабанківських рахунках.

Готори (Hawthorne) Натаніел, 1804-64, амер. письменник; поряд із Г. Мелвілом найвідоміший представник амер. прози XIX ст.; психологічні повісті в історичному стилі (*Червона літера*); мистецт. есе.

Гузоку (Хукс) (Hawkes) Джон (пс. Клендіншн Барна молодшого), нар. 1925, амер. письменник; один із найоригінальніших пролітературних амер. прозаїків; метафізичні повісті, які ґрунтуються на психологічних проблемах (*Гілка лимона*), а також парафрази відомих мотивів, стилістичні і творчі прийоми (*Криваві помаранчі*).

Гофмайстер (Hofmeister) Вільгельм, 1824-77, нім. ботаник; чл. Паризької АН, проф. Гайдельберзького та Тюбінґенського унів.; один із засновників ембріології рослин, описав розвиток насінного зачатка та зародкового мішечка, процес запліднення та розвиток зародка із заплідненої яйцеклітини; від-



Владислав Городецький Будинок з хи мерами (Київ, вул. Банківська, 10; скульптурний декор Е. Салія)



Горох посівний



Горошок пахучий

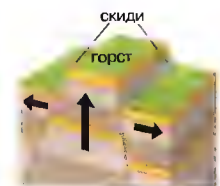

Горст

крив явище чергування статевого і нестатевого покоління у споривих та голонасінних рослин.

Гофман Ернст Теодор Амадей → Гофманн Ернст Теодор Амадей.

Гофманнсталь (Hofmannsthal) Гуго фон, 1874-1929, австр. поет і драматург; неоромантизм; лібрето для опер Р.Штрауса; драми (*Електра*), мораліте (*Кожен*), оповідання.

Гоффман (Хоффман) (Hoffman) Дагвін, нар. 1937, амер. кіноактор; ролі у психологічних і проблемних фільмах (*Випускник*, *Опівничий ковбой*, *Маленька велика людина*, *Крамер проти Крамера*, *Людина дощу*) і комедій (*Тутсі*), виступи в театрі.

Гоффман (Hoffman) Ежи, нар. 1932, пол. кінорежисер; екранізація літературних творів (*Пан Володійовський*, *Попол*, *Воєна і мечем*, *За твоїми приреченнями*, *Прекрасна незнайома*), фільми воєнної тематики (*До останньої краплі крові*); документальні фільми.

Гоффманн (Hoffmann) Ернст Теодор Амадей, 1776-1822, нім. письменник, композитор і художник; представник романтизму; реалістично-фантастичні оповідання *Серпанінові брати*, повісті *Еліксири диявола*, *Життєва філософія кота Мурра*...; опери, оркестрові твори.

Го Ши Мін → Хо Ши Мін.

граб, поширене у шн. піквілі дерево або кущ родини березових; 26 видів; росте в листяних, рідше мішаних лісах; декоративні види вирощують у парках; в Україні поширений г. звичайний – де-



Гортань

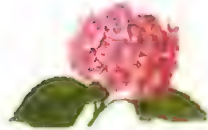

Гортензія

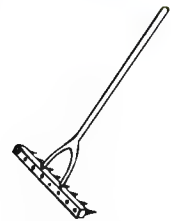

Граблі з прямим валком

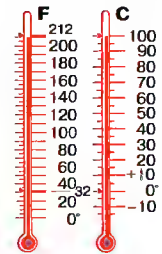

Градус Фаренгейта
Порівняння шкал
Фаренгейта і Цельсія
(температури
замерзання та кипіння
води позначено малими
стрілками)

рево вис. до 20 м; кора сіра, листки еліптичні, зубчасті; цінна тверда і важка деревина; використовують у хім. промисловості.

Грабал (Hrabal) Богумил, 1914-97, чеський письменник; цикл гротескних повістей та романів з автобіографічними мотивами, з широким викорисганням миського анекдота і арго (*Я обслуговував англійського короля, трилогія Постріг, Красива скорбота, Мільйони арлекінів*).

Грабець Омелян (пс.: Батько, Вовк), 1909 або 1911-44, діяч ОУН, плк. УПА; під час рад.-нім. війни чл. Гол. військового штабу ОУН (бандерівців), провідник Генеральної округи на сх.-укр. землях, з 1943 командант УПА-Пд.; загинув у бою з рад. військами.

Граблі, знаряддя для загібання сіна, соломи, скошеного хліба; українці використовували 2 види г.: дерев'яні та залізни, які могли бути ручними або кінними; ручні дерев'яні г. складаються з валка довжиною до 90 см, у який забивали зуби (від 10 до 30, довж. 10-15 см кожен) під прямим кутом чи трохи навхвст, і держак збоку з похвильною або пострібною розвилкою на кінці; фабричні залізни г. з'явилися на поч. ХХ ст. І

Гравочка Григорій (Джордж), нар. 1943, амер. та укр. вчений; проф. і дир. Укр. наукового інституту Гарвардського унів., 1990-93 президент Міжнародної асоціації українців, 1988-93 гол. Амер. комітету славістів; гол. ред. газети *Кришка*; статті та монографії із структуралістичним аналізом укр. літератури і культури; *Шеститко як міфотворець, До історії укр. літератури*.

Гравовський Леонід Олександрович, пнр. 1935, укр. композитор; з 1990 у Нью-Йорку (США); одним з перших в Україні застосував техніку додекафонії; опери *Ведмідь, Пропозиція, симфонія-легенда Ніч на Івана Купала, Симфонічні фрески, хоріві та вокальні кантати, хори*.

Гравовський (пс. Павло Граб) Павло Арсенович, 1864-1902, укр. поет, перекладач, громадсько-політичний діяч революційно-народницького, соціал-демократичного спрямування; засланий в Сибір, де й помер; на творчості позначилися політична заангажованість, впливи Шевченка, фольклору; збірник *Пролісок, з чужого поля, Кобза*.

Граб'яка Григорій, ?-1737 або 1738, укр. козацький історик-літописець, гадяцький полковий суддя (1717-28), обозний (1728-30) і пшк. (з 1730); учасник війн з турками, татарами, шведа-

ми; загинув у бою з татарами під час рос.-тур. війни 1735-39; мемуарно-історична праця *Дійствия презильної и от начала поляков крвавойої небувалой брани Богдана Хмельницького, гетмана Запорозькогого, з поляки...* Року 1710 висвітлює історію України від найдавніших часів до 1709 (перша публікація 1854).

Гравій, осадова гірська порода з обточених уламків гірських порід діаметром понад 2 мм; використовують пер. для в-ва бетону.

Гравілат, багаторічна рослина родини розових, поширена в зоні помірного й субтропічного клімату; бл. 150 видів; квітки жовті, білі або червоні; плоди з довгими відростками; в Україні 3 види, серед них г. миський - лікарська рослина.

Гравіметрія, наука, що займається вимірюванням земного прискорення; результатами вимірів користуються в дослідженнях гравітаційного поля Землі, будови її надр і при визначенні геоіда.

Гравітація (всесвітнє тяжіння), взаємне притягання всіх тіл; величина сили взаємодії визначається законом Ньютона: кожен два матеріальні тіла у Всесвіті притягуються з силою, прямо пропорційною добутку їх мас і обернено пропорційною квадратові відстані між ними; сучасний погляд на г. викладено у заг. теорії відносності А. Ейнштейна.

Гравюра, вид графіки, отримання зображення шляхом тиражування з друкарської форми; за способом обробки негатива розрізняють високий, плоский і глибокий друк з огляду на матеріал (мідьорит, дереворит, лінорит і т.д.).

Град, атмосферні опадки (шматочки льоду діаметром 0,5-5 см, часом більші); снують під час псу у теплу пору року, зазвичай разом із зливом.

Град (град), одиниця плоского кута, рівна 1 сотій прямого кута; 1 град = 0,9° = (π/200) рад ≈ 1,570796 · 10⁻² рад.

Градец-Кралове (Hradec Králové), м. в Чехії, над р. Лаба; 101 тис. мешк.; промисловий центр (електротехнічна, машинобудівна, меблева, в-во муз. інструментів); транспортний вузол; ка. федеральний собор (XIV-XIX ст.), епископський палац (XVIII ст.).

Градус(°), одиниця вимірювання плоского кута, рівна 1/360 повного кута (360°); 1° = 60' = 3600" = (π/180) рад ≈ 1,745329 · 10⁻² рад.

Градус Реомюра (°R), одиниця темп.: → температурні шкали (Т).

градус Фаренгейта (°F), одиниця темп.: за шкалою Фаренгейта, котру використовують в англосаксонських країнах; → температурні шкали (Т).

градус Цельсія (°C), одиниця темп.: → температурні шкали (Т).

гражданка, письмо, створене на основі кирилиці, запроваджене у Росії 1701 внасл. реформи Петра I; використовувється у рос., а також, з невеличкими змінами, в укр., білоруській, сербській, болгарській та македонській мовах.

грак (гайворон), птах із ряду горобцеподібних; заселяє Європу та територію Азії з помірним кліматом; довж. бл. 50 см; гніздиться колоніями; корисний. І

грам (г), одиниця маси, субкратна у системі СІ; 1 г = 0,001 кг.

граматика, морфологічна та синтаксична системи мови; розділ мовознавства, який охоплює морфологію, синтаксис, фонетику; г. описова, нормативна, генеративна, історична, порівняльна.

грам-атом, виражена в грамах маса 1 моля атомів хім. елемента.

грам-молекула, виражена в грамах маса 1 моля молекул хім. речовини; теп. замінюється поняттям молярна маса.

грамоти, на Русі й у Литві назва писаних документів; перша відома г. походить з XII ст.

грамофон (програвач), пристрій для відтворення звуку з грамплатівок; перші г. (сконструйовані 1887 Е. Берлінером) мали механічний привод, а коливання голки, що рухалася доріжкою платівки, безпосередньо переносилися на з'єднану з голкою мембрану, яка випромінювала звук через рупор або резонансну коробку; в 20-х поширилися електричні г. - з електричним механізмом приводу і перетворювачем коливань голки в електричний сигнал, що перетворюється на звук гучномовцем; в кінці 30-х з'явилися стереофонічні г. І

грамплатівка, тонкий диск із шпунтового матеріалу чи двошторним (електромеханічним) випромінювачем; перед записуванням звук перетворюється (в мікрофоні) в аналоговий електричний сигнал; відтворення звуку з г. здійснюється через програвач; першу г. (целюлойдну) створив у 1887 Е. Берлінер; перша фабрика г. була побудована в 1893 в Ітановері.

граната, бойове спорядження, наповнене вибуховим матеріалом; кидати вручну (ручна г., використовується від ХV ст.) або вистрілюють з гранатомета; укріпає уламками та вибуховою енергією; розрізняють г. уламкові (протилюдиці), протитанкові та ін. І



Грак

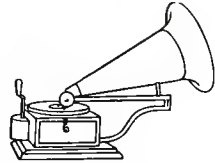

Старовинний рупорний грамофон

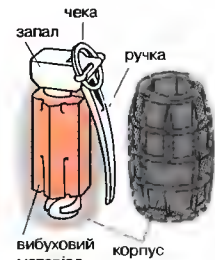

Ручна граната

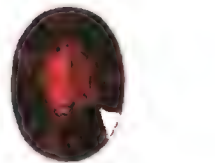

Гранат



Гранатник

гранати, група мінералів, силікати дво- і тривалентних металів: магнію, кальцію, марганцю, заліза та ін.; налічують різноманітні каміння; тверді, різноманітні забарвлення (червоні, коричневі, зелені), використовують як абразивний матеріал; в Україні - Закарпаття, в межах Укр. щита. І

гранатник, вічнозелений кущ або дерево родини гранатових, плодова культура; вирощують у Малій Азії, на Балканському півостр., у країнах Середземномор'я; листочки морозотривкі, пурпурові квіти; плоди завбільшки з яблуком, дещо кислуваті, їстівні, наз. гранати; з соковитого зеленого насіння виготовляють напої; з шкуринки плодів, коренів, кори - дубильні речовини; в юдаїзмі має культове значення, в Греції цвіт г. - символ кохання, шлюб-родючості. І

граніца (ліміт), одне з фундаментальних понять математичного аналізу: 1) г. послідовності чисел a_1, a_2, \dots, a_n є число g , яке має таку властивість, що всі члени a_n послідовності з достатньо вел. номером n відрізняються від g як завгодно мало (запис $\lim_{n \rightarrow \infty} a_n = g$); 2) г. функції $f(x)$ при x , що прямує до x_0 , називається таке число g , що $f(x)$ як завгодно мало відрізняється від g при x , достатньо близькому до x_0 (запис $\lim_{x \rightarrow x_0} f(x) = g$); як от: $\lim_{x \rightarrow 1} x/(x^2+1) = 1/2$, $\lim_{x \rightarrow 0} (\sin x/x) = 1$.

граніт, магматична глибинна гірська порода, світлосіра, рожева або червонувата; складається з кварцу, польових шпатів, біотиту; г. звичайний у земній корі; будівельний, декоративний, скульптурний матеріал; в Україні - вел. родовища в межах Укр. щита. І (с. 318)

гранка, текст (набір) певної ширини та будь-якої довжини, з якого після верстання формуються сторінки книг, журналів та газет; також відбиток, зроблений з цього набору.

грантоліти, вимірні морські тварини, подібні до півхордових; осілі або планктон; існували в період від кембрію до карбону.

граувакка, осадова уламкова гірська порода, відміна пісковика, багата на уламки інших гірських порід, зокр. вулканичних; сірого кольору; використовуються для дорожнього щебеню.

граф, математичний об'єкт; складається з множини вершин (точок) та множини ребер (з'єднань), що з'єднують деякі пари вершин; об'єкт теорії г., яка



Граніт

мас широкое застосування у різних галузях математики, інформації, біології, економіки, соціології.

граф, у державі Франції управитель адміністративної округи (графства); з часом г. зосередив уся владу в своїх руках; в центральованих монархіях – аристократичний титул.

графіка, вид образотворчого мистецтва, засобами якого є ліній, крапка та пляма; різновиди: мальована (акварель, монотипія) і друкована (траюра, літографія) на довільній підоснові (пер. папері) з пластинок-негативів; г. має станковий або ужитковий характер.

графік круговий → діаграма (І).

графіт, мінерал класу самородних металів, поліморфна відміна елемента вуглецю; утворює чорні та сталеві-сірі дрібнопластинчаті або землясті скупчення; поклади в Україні – в межах Укр. щита.

графічний інтерфейс користувача (англ. Graphical User Interface, GUI), інтерфейс, завдяки якому користувач взаємодіє з програмою шляхом маніпулювання графічними об'єктами, відображеними на моніторі.

графологія, вивчення характеру та психічного стану людини на підставі дослідження її почерку.

граффіті, написи, малюнки і знаки, вишкрябані або намальовані фарбою на стіні; напрям в авангардизмі: зміст г.: від політичних гасел до зізнань у коханні та неспристойних написів; яскраві малюнки, пер. виконують спреєм; у Зх. Європі і США для г. спеціально виділяють місця.

Грачова Алла Олександрівна, нар. 1924, укр. режисер; анімаційні фільми *Левчик пієна Віт*, *Ведмежа і Той, хто у річці живе*, *Черевички*.

грабінець, двостулковий морський молюск; ступка радіально-ребристі, діаметром до 17 см, в замковій частині прями; деякі види г. їстівні.

Гребінка Євген Павлович, 1812-48, укр. та рос. письменник, педагог, видавець; організатор громадсько-літературного життя в Петербурзі, видавець альманаху *Ластівка* (разом з Т. Шевченком); представник натурально-ребристі, діаметром до 17 см, в замковій частині прями; деякі види г. їстівні.

Гребінка Євген Павлович, 1812-48, укр. та рос. письменник, педагог, видавець; організатор громадсько-літературного життя в Петербурзі, видавець альманаху *Ластівка* (разом з Т. Шевченком); представник натурально-ребристі, діаметром до 17 см, в замковій частині прями; деякі види г. їстівні.

рона, Приєлючення синей ассигнації), повісті (*Нежмицький полковник Золотаренко*, *Кулик*), романи; матеріально підтримував Т. Шевченка, один з учасників його викупу та видавець *Кобзаря*.

гребітчасті → курополібні.

гребля, горішня горизонтальна частина → покрівлі (І), де перетинаються її схили.

гребінь, гострий, звичайно розірваний край сиплистого гірського хребта.

гребля, споруда, за допомогою якої підтримують постійний підвищений рівень води в річці чи каналі (стаціонарна г.) або регулюють її потік (рухома г.); споруджують поперек русла, пер. із залізобетону.

грегарии, найпростіші, надклас споривків; внутрішні паразити безхребетних.

грей (Гі), одиниця дози опромінювання у системі СИ; дорівнює дозі опромінювання, при якій 1 кг опроміненої речовини дістає енергію йонізуючого випромінювання 1 Дж. 1 Гі = 1 Дж / кг.

грейпфрут, вічнозелене плодове дерево родини розових; культивують у зоні субтропіків, ос. у Флориді та Каліфорнії; плоди ростуть кетягами діаметром до 15 см, жовто-зелені, гіркуваті на смак; мають тонікуючі властивості; десерт і соки. І

греки, індоєвроп. народ, який у 2000 до н.е. заселяє територію північної Греції; перша хвиля ймовірно розділилася на ахейців та іонійців; дорічні прибували поступово з XIII ст. до н.е.; назва г. (ймовірно від племені грайкої) запроваджена римлянами; самоназва – елліни.

Греков Олександр Петрович, 1875-58, укр. військовий діяч і політик, ген.-хорунжий Армії УНР; з 1916 ген.-мйр. рос. армії; 1917-18 отаман Армії УНР; 1918-19 військовий міністр УНР; VI-VII 1919 начальний командант Укр. Галицької армії, керував Чортківським наступом; згодом в еміграції у Австрії; схоплений 1945 НКВС у Відні, 1945-56 ув'язнений в СРСР.

греко-католики, члени сх. християнських церков, які прийняли унію з Римом, але зберегли власну літургію, устрій і церковне право; репрезентують всі обряди, ск., візантійський, олександрійський, антиохійський; у вужчому значенні – православні віруючі, які внасл. Берестейської (1596) та Ужгородської (1646) уній перейшли у католицизм; спільноти г.-к. по всьому світу, найбільша (бл. 3,6 млн.) в Україні; загальна кількість віруючих – бл. 12 млн.

Греко-Католицька богословська академія, вищий духовний навчальний заклад; заснована 1928 у Львові митрополитом А. Шептицьким; один з організаторів і ректор Й. Сліпий; факультети: богословський і філософський; мови: укр., лат.; викладачі: А. Шептицький, Й. Сліпий, М. Чубатий, І. Крип'якевич; 1944 закрита; 1994 відновлена.

Греко-Католицька Церква, Католицька Церква візантійського обрядової традиції, покликана, спираючись на догматику Вселенської Церкви, бути носієм єтигу зух ск. і зх. християнства, порушеного сх. схизмою 1054; розпорядженням австр. імператриці Марії-Терези (1774) назву *Греко-Католицька Церква* одержала укр. Католицька Церква (візантійської обрядової традиції), яка постала внасл. укладення Берестейської унії (1596) Київської митрополії з Апостольським престолом у Римі.

Греко-перські війни 500-449 до н.е., війни між Персією та Грецією за визволення г. міст-держав Малої Азії, а також на захист держав Європ. Греції; після придушення повстання, відомого п.н. Іонійського (500-494), 3 походи персів: I (492) – розгром перського флоту б. мису Афон; II (490) – перемога греків під Марафоном; III (480-479) – поразка греків під Фермопіями, перемога під Саламіною і Платеями; 449 вигідний для греків т.зв. Каллієв мир; істориком г.-п. в. був Геродот. К

Гресь Віктор Степанович, нар. 1939, укр. кінорежисер; фільми *Чорна курка*, або *Підземні мешканці*, *Нові пригоди янкі при дворі короля Артура*; кіносценарії *Судний день*, *Кармелюк*.

Грехем, дієтичний хліб з пшеничної або пшенично-житньої муки грубого помелу (мішом з висівками); печуть без використання дріжджів.

Греція (Кіліє, Грецька Республіка), держава в Європі, на Балканському пів. остр., омита півч. Іонічним, Егейським та Середземним морями; 80% території займають гори; вулді низовини на узбережжях; д. розміщована берегова лінія (довж. 15 тис. км); численні пів. остр. (Пелопоннес, Халкідкі) та о-ви (бл. 2000), що утворюють архіпелаги Іонічних о-вів, Пн. та Пд. Спор. Кіклад; сейсмічно активний регіон; клімат субтропічний, середземноморський з гарячим та сухим літом і теплим, вологим зимою; залишки лісів (дуб, їстівний каштан, кипарис), хащі макі. Греки (95% населення), македонці, турки; православні (97%); у містх 64% насе-

лення. В економіці змінюється частка сільського господарства, зростає значення промисловості та сфери послуг; Вирощування маслин, винограду, тютюну, цитрусових, бавовни та зернових; приборане рибальство; видобування бокситів, бурого вугілля; розвинена пер. харчова (олійництво, виноробство), текстильна, легка промисловість; туризм (пам'ятки античної культури, узбережжя); приборане судноплавство; транспортні послуги, дешеві морські перевози (вантажопідйомність торговельного флоту – 42 млн. DWT, 3-є місце у світі). □ (с. 320)

грецька мова, з індоєвроп. сім'ї мов; в античні часи поширена у Середземномор'ї та Причорномор'ї (служила мовою міжнародного спілкування); 3 періоди розвитку: старогр. (численні діалекти з аттичним, який був класичною мовою); середньогр. – койне; період новогр. діалектів; найдавніші тексти ієрогліфічним письмом (кірито-мікенський диск), пізніші – силлабічним; алфавітне письмо з X ст. до н.е.; вплив на лат. та ін. Європ., частково також аз. мови; сучасна міжнародна наука та технічна термінологія значною мірою гр. походження.

грецьке письмо, алфавітне письмо, яке походить від фінійського, доповнене літерами для відтворення голосних; ймовірно, виникло у VIII-VII ст. до н.е.; класичний алфавіт з 27 літер, новогрецький з 24; від нього походять кириличне, глаголичне, лат. та ін. системні письма.

Грецьке повстання 1821-29, національне повстання греків проти тур. влади; на першому етапі повстанці оволоділи Пелопоннесом, частиною континенту

Греко-перські війни Перська імперія та її союзники у 480 до н.е. (фіолетовий колір); морський похід, організований 490 до н.е. Дарієм (чорна лінія); кампанія Ксеркса 480 до н.е. на суходолі (судільна червона лінія) та на морі (уривчаста лінія)



Греція

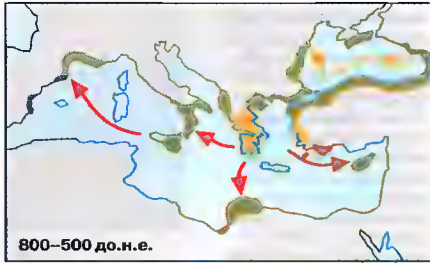

Греція та її колонії



Антична цивілізація



Візантійська імперія



Греція у складі Османської імперії



Класичний період



Незалежна Греція — територіальний розвиток

Історія

Найдавніші часи

У період неоліту й епохи бронзи (III і II тисячоліття до н.е.) в басейні Егейського м. розвивалася егейська культура, в Малій Азії — західноазійська культура (центр у Трої); у II тисячолітті до н.е. Г. колонували ахеїди, іонійці, дорійці; XVII–XII ст до н.е. розвивалася оригінальна мікенська культура, Мікенське царство залягло XIII–XII ст до н.е., за гр. традицією, внаслідок нагаду дорійців; настав період 7 зв. століть (XII–VIII ст. до н.е.) Про занепад мікенського світу стовідують "Іліада" (Троянська війна) і "Одиссея".

Архаїчний період (бл. 800–500 до н.е.)

Виник гр. алфавіт; з'явилися перші літературні твори (зокрема поеми Гомера); сформувалася модель держави-полісу (місто-держава); часи великої гр. колонізації (зокрема над Чорним м., в Італії); зміцнення культурної спільності греків — розвиток літератури, філософії і науки; конкуренція між Афінами та Спартою; політичне лідерство Спарти.

Класичний період (V ст.–338 до н.е.)

Внаслідок греко-перських війн (500–449) Афіни здобули гегемонію в Г.; під управлінням Перікла стали провідною силою і культурною столицею Г.; конфлікт зі Спартою призвів до Пелопоннеської війни (431–404) і поразки Афін; послаблення Г. використав вождь Македонії Філіпп II; греки, яких він переміг під Херонеєю 338 до н.е., ввійшли до складу Македонської держави.

Македонія та еллінізм

За часів Александра III Великого, сина Філіппа II, закінчився класичний період в історії Г.; його завоювання призвели до переміщення центрів культури, які за доби еллінізму перебували пер. на Сході; тільки Афіни зберегли значення наукового і мистецького центру.

Римський та візантійський періоди

У 146 до н.е. Г. завоював Рим; пініше став частиною Візантійської імперії (з 395).

Сучасна історія

У 1453 Візантійську імперію остаточно підкорила Османська імперія, і Г. увійшла до складу Порти. У 1821–29 — повстання греків; завдяки підтримці Великої Британії, Франції та Росії 1830 здобула незалежність. У 1832 Г. став монархією (1843 — князівство). Під час Балканських воєн 1912–13 Г. здобула величезні території, але поразка у гр.-тур. війні змусила її віддати в Малій Азії, тур. колоніям. У 1924 Г. ринув публіканське правління (прем'єр-міністр Велінгтон), потім відновлення монархії. У 1936 почалася диктатура генерала Метаксаса. Нім.-іт. окупация під час II Світової війни та сильний рух опору, аріанізований, гол. чин., гр. комуністами (ЕАМ, ГІЛАС). У 1946–49 громадянська війна — комуністи перемогли королівську армію. У 1967 військова переворот, король Костянтин II залишив країну. У 1974 падіння військової диктатури після невдалої спроби урядового перевороту на Кіпрі з метою об'єднання з Г.; відновлення парламентського правління. 1980 Г. знову член НАТО, 1981 — чл. ЄС. 1983 уряд А. Папандреу підписав угоду із США, згідно з якою американські бази залишилися у Г. На виборах 1990 перемогла партія Нова

демократія; прем'єр-міністр К. Міцотакіс. На парламентських виборах 1993 А. Папандреу отримав переконливу перемогу. 1997 К. Сімітіс після смерті Папандреу став прем'єром. Режим сувороті економіки поєднувався з приватизацією в державному секторі економіки. Зусилля для налагодження відносин з пл. сусідами Г. Після землетрусів 1999 у Туреччині і Афінах стили між країнами покращилися.

Географія

Міста	3,1 млн. мшк.
Афіни	378 тис. мшк.
Салоніки	170 тис. мшк.
Преїя	
Гори	
Олімп	2917 м
Піндос	2637 м
Іда	2456 м
Острови	
Крит	8,3 тис. км²
Евбея	4,2 тис. км²
Лесбос	2,2 тис. км²
Родос	1,4 тис. км²

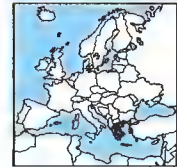

Греція
132 тис. км²
10,6 млн. мшк. (2001)
80 мшк. на км²
Столиця: Афіни
Державна мова: грецька
Грошова одиниця: євро





Грецькі вази



Гриб-зонтик

тальної Греції та о вів на Егейському м.; 1822 проголосили незалежність; 1825 тур. війська почали відвойовувати втрачені території; насильства турків над гр. населенням спричинили втручання вел. европ. держав на боці Греції; 1827 поразка тур. флоту в Наваринській битві; 1829 Греція здобула автономію, 1830 – незалежність.

грецький вогонь, запалювальна суміш (сірка, селітра, нафта) для метання на віддалі; використували у середньовіччі пер. візантійські війська.

грецькі вази, у стародавній Греції керамічний посуд із живописним, іноді рельєфним, декором; різної величини, форми та призначення; технічно й мистецько довершені, були важливою галуззю ремісничої продукції, а також предметом торгівлі; розрізняють столовий (кілік, ритон, кратер, клаф, амфора, пеліка), туалетний (арібал, алабастр, піксида), культовий (фіала, лекиф) посуд. І

гречка, однорічна трав'яниста рослина родини гречкових. походить із Азії. круп'яна культура; листя червоне, квіти білі або рожеві, запахні; насіння багате білком (бл. 12%) і жирами (2, 6%), переробляють на крупу; цінна харчова культура і медонос.

гриб-зонтик, шапковий агарикальний гриб; бл. 100 видів; поширений на всіх материках, крім Антарктиди; найвідоміший г.-з. вел. їстівний (у молодому віці) гриб. І

гриби, гетеротрофні вегетативні організми, в клітинах яких відсутні хлоропласти; бл. 100 тис. видів; шарятьють на живих організмах або живляться їх рештками (сапрофіти); іноді живуть у симбіозі з вищими рослинами і тваринами (утворюють мікоризу); деякі спричиняють алкогольну ферментацію, ін. утворюють антибіотики; гриби – це одно- або багатоклітинні; найчастіше спорами; г. поділяють на 8 класів: хітридіоміцети, фіхохітріоміцети, ооміцети, зигоміцети, трихоміцети, аскоміцети, базидіоміцети, деутероміцети; багато їстівних видів; раніше г. зараховували до царства рослин, теп. виділені в окреме царство. І

грибниця (міцелій), вегетативне тіло грибів, утворене з переплетіння одно- або багатоклітинних ниток, т.зв. гіф; бере участь у вегетативному та статевому розмноженні; засвоює воду і поживні речовини з субстрату.

грибні комарик, назва специфічних комах, що живуть пер. у тропічній зоні; живляться грибами; найкраще вивчені амер. Atta та Acromyrmex (зонтичні комарі) – зрізані шматочки листя і квітів переносять, тримаючи їх у щелепах високо над собою.

гривня: 1) вагова і грошова одиниця давньої Русі; назва походить від золоті чи срібної прикраси у вигляді обруча, яку носили на шві (срива); розрізняли вагову одиницю (г. срібла, золота), лічильно-грошову (г. куна), що відповідала еквіваленту цінного хутра або іноземних монет, і г. – срібний зливоч грошового призначення; новгородські г. проіснували до XV ст., обіг усіх ін. закінчився у XIII ст.; 2) у Московській державі з XVI ст. лічильно-грошова одиниця, що дорівнювала 10 копійкам; 3) грошова одиниця УНР, запроваджена законом І III 1918; дрібною розмінною монетою був шап (1/100 г.); 4) грошова одиниця України, запроваджена в обіг Указом

Президента 2 IX 1996; розмінна монета – копійка (1/100 г.).

Григоренко Петро Григорович, 1907-87, рос. громадський діяч, ген.-мйр.; родом з України; учасник боїв на оз. Халхін-Гол, II Світової війни, з 1945 викладач Військової академії ім. Фрунзе (Москва); 1961 виступив з критикою сталінізму, 1963 створив Спілку боротьби за відродження лєнінізму, за що 1964 позбавлений звання і нагород, 1964-65 і 1969-74 репресований (примусове психіатричне лікування здорової людини, арешти, відмова у будь-якій праці); чл.-засновник Гельсінської спілки; 1977 виїхав до США, позбавлений громадянства СРСР; спогади *В підпіллі можна зустріти тільки щурів...*

Григорієв Матвій, 1888-1919, укр. військовий діяч доби Укр. революції; отаман Армії УНР під час антигетьманського повстання 1918 на боці Директорії; навесні 1919 разом з більшовицькими військами брав участь у наступі на Миколаїв, Херсон, Одесу, де перебували іноземний десант та рос. монархісти; у V 1919 відмовився виконати наказ про виступ на підтримку комуністичної революції в Угорщині, підняв повстання на пд. України, придушене більшовиками; убитий анархістами Н. Махна.

Григорій з Ниси, св., бл. 335 – бл. 399, брат св. Василя Великого, отець І Черкви, теолог і письменник; єпископ малоазійського м. Ниса; критик аріанства, співтворець ортодоксального вчення про Святу Трійцю.

Григорій Палама, православний св., 1296-1359, теолог, пустельник, містик; з 1336 ігумен монастиря на горі Афон (Греція); творець православної містично-аскетичної доктрини ісихазму (самозгашення мовчання, неосквернення словом); 1351 ученья Г. П. визнане офіційно доктриною візантійської Церкви.

Григорович-Барський Василь Григорович, 1701-47, укр. мандрівник, вчений-орієнталіст, письменник; знамениті записки про 20-літню мандрівку Середземномор'ям (Угорщина, Болгарія, Австрія, Молдавія, Італія, Греція, Палестина, Сирія, Аравія, Єгипет).

Григорович-Барський Іван Григорович, 1713-85, укр. архітектор; видатний представник укр. бароко; полковник канцелярія в Козельці; надвратна церква з дзвіницею в Кирилівському монастирі, Покровська церква, церква Миколи Набережного, будинок бурси, міський водогін на Подолі з павільйоном-фонтаном *Феліціан* (Київ). І

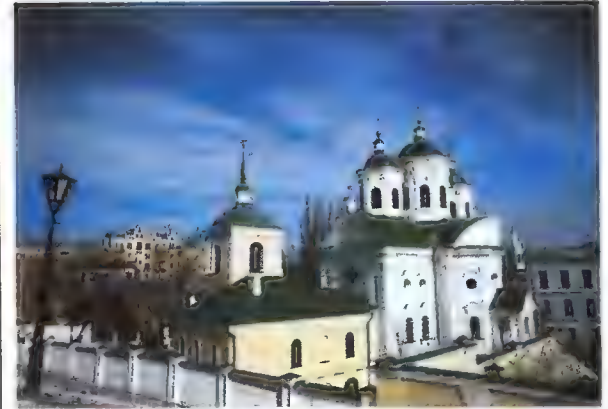

Іван Григорович-Барський Покровська церква у Києві

гридь, чл. князівської дружини у давньоруські часи.

гризуни, ряд класу ссавців, що охоплює бл. 3 тис. видів. розповсюджені на всій зеленій кулі, мають по 2 пари різців на кожній щелепі; живляться пер. рослинним кормом; бобри, хом'яки, миші, білки. І

тримування, надавання обличчю та поstatt актора вікових та особистих рис відтвореного ним персонажа (за допомогою перуки, косметики, штучних бороди та вусів тощо); виконують, як правило, спеціалісти-тримувальники (ос. в кіно).

гримуча змія, отруйна змія, бл. 145 видів, заселяє степи, ліси і пустелі обох Амер. континентів і тропічні області Азії; у зацінних порожнинах має рецетори інфрачервоного випромінювання, тому може полювати вночі; у деяких на кінці хвоста т.зв. брязкальце (звідси й назва). І

гринди, дельфіни з кулястою головою, живуть у всіх морях світу; довж. бл. 8,5 м, маса бл. 3 т; об'єкт полювання.

Гриневицева Катря, 1875-1947, укр. письменниця, ред., організатор жіночого руху в Галичині; у еміграції в Австрії; оповідання, істор. романи *Шоломи в сонці*, *Шестикрилець*; збірка *Непоборні*.

Гринько Микола Григорович, 1920-89, укр. актор; ролі у фільмах *Сталкер*, *Андрій Рубльов*, *Ярослав Мудрий*, *Пригоди Електроніка*.

Гринявські гори (Гринявський хребет), гірський масив в Укр. Карпатах, на пд. Івано-Франківської обл., у межиріччі Чорного та Білого Черемошу; найвища вершина – г. Баба-Людова (1590 м).

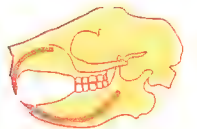

Гризуни Переріз черепа; виділено пару долотоподібних різців



Гримуча змія

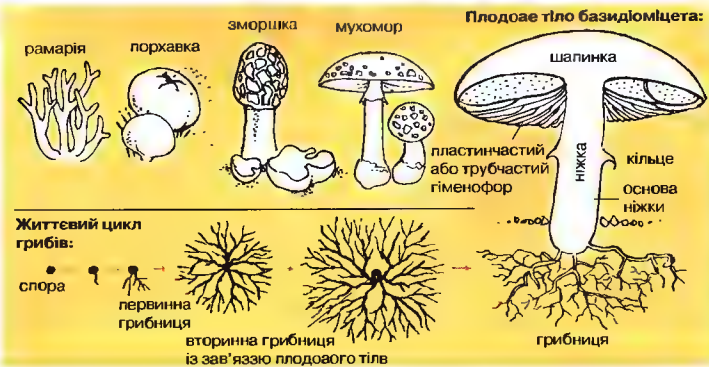

Життєвий цикл грибів:

спора

первинна грибниця

вторинна грибниця

із зав'язю плодового тіла

грибниця

Гриби Різні види грибів; будова і розвиток плодового тіла

грип, гостра вірусна хвороба, спричинена вірусами г (тип А, В і С); перебіг різний, від легкого до важкого (трапляються летальні випадки); кашель, нежить, лихоманка; бувають епідемії і навіть пандемії г.

грифи, хижі птахи ряду соколоподібних; поділяються на амер. г. – 6 видів, поширених в Америці, і справжніх г. – 14 видів, поширених у Євразії й на Афр. континенті; голова й шия гола; живляться падлом.

грифон, у гр. міфології фантастична тварина з тілом лева, крилами і головою хижого птаха; могови у стародавньому мистецтві. І

грифон, ряд порід мисливських собак з групи ляганчик; забарвлення однорідне чи плямисте; шерсть коротка й жорстка або довга.

Гриценко Олександр, нар. 1957, укр. поет, перекладач, культуролог; дир. Інституту культурних досліджень; перекладач з англ. та пол. літератури, праці про масову культуру та культурну політику *Культура і влада. Теорія і практика культурної політики в сучасному світі*, культурологічна есеїстика.

грицики, поширена по всій земній кулі рослина родини хрестоцвітних, бур'ян; плід – характерної трикутної форми стручок; росте на полях, смітниках; в Україні 3 види, найпоширеніший – г. звичайний; лікарська рослина.

Гришко Володимир Данилович, нар. 1960, укр. співак (баритон); солст Національної опери України; партії: Петро (*Наталка Полтавка*), Рудольф (*Богема*); з 1996 солст Метрополітен-опера; Шевченківська премія 2001.

грім, акустичне явище, що супроводжує блискавку – тріск або гуріт; виспіваний різким розниреним тоні гри внаслід збільшення темп. під час електричного розряду.

грін-кард → зелена картка

Грінченко Борис Дмитрович (пс.: Василь Чайченко), 1863–1910, укр. письменник, педагог, лексикограф, ред., видавець, громадсько-культурний діяч, організатор і гол. *Провісця* у Києві, один з творців Укр. радикальної партії, збірка поезій *Пісні Василя Чайченка*, оповідання (*Без хліба, Ксеня*), історичні драми (*Серед бурі*); найважливіша праця – *Словарь укр. мови* у 4 т. (бл. 68 тис. слів), перша в укр. лексикографії вел. систематична збірка словникового фонду мови.

Грінкей → Грінкей.

гріх, за католицькою теологією моральне зло, що є свідомим і добровільним

порушенням закону Божого; означає непослух волі Божій, є його образою; будучи індивідуальним злом, г. також має соціальні наслідки; тяжкий г. (смертний) назавжди відмежує людину від Бога (некло); справжнім джерелом г. є диявол, але перемагає Ісус Христос; звільнення від г. досягається шляхом спокути (сповіди).

грінш (грош): 1) срібна монета вартістю кількох або кільканадцятьох денаріїв (т.зв. вел. денарій), використовувана в країнах Зх. і Центр. Європи; 2) пол. розмінна грошова одиниця з 1924; 1 г. = 1/100 зл.; 3) австр. розмінна грошова одиниця; 1 г. = 1/100 шилінга.

Грішем (Gresham) Джон, нар. 1955, амер. письменник; за фахом юрист; детективні романи (*Час обівати, Фірма*); із опублікованих 9 романів 7 екранізовані; один із найпопулярніших авторів.

Гродно (Гродна), м., обл. центр в Білорусі, порт на р. Неман; 301 тис. мешк.; промисловість: легка, хім., машинобудування та металообробка, добувдільний комбінат; залізничний вузол; аеропорт; 3 вузи (у т.ч. унів.); Борисолюбська церква (XII ст., реконструйована); Старий (XI, XIV XVI ст.) і Новий Замки (XVII ст.); барокові собори єзуїтів (зараз кафедральний, XVII–XVIII ст.) і бригадок (XII ст.); в околицях Г. збереглися маюфактура і резиденція А. Тизенгауза (XIII–XIX ст.). У XII–XIII ст. столиця князівства; мадебузьке право 1441; місце смерті у 1586 Стефана Баторія; 1793 тут відбулося останнє засідання сейму Речі Посполитої, а 25 XI 1795 відкрився під престолом Станіслав Август Поля міжнародний; 20–22 IX 1939 анексія бол. пол. військ в обороні міста від Червоної армії; 1939–41 рад. окупація; 1941–44 нм. окупація, було 2 гетто (бл. 40 тис. осіб); 1945–91 у Білоруській РСР.

гроза, один або декілька атмосферних розрядів, а також явища, що супроводжують ці розряди (хмари, опади, характерні пориви вітру, блискавка, грім); поява г. завжди пов'язана з наявністю купчасто-дощових хмар; краплі води у такій хмарі електризуються в електричному полі Землі, внаслід чого утворюються ділянки з протилежними зарядами; значна різниця потенціалів між цими ділянками, а також між основою хмари і Землею спричинює електричні розряди. І

Грозний (Джохар Гол), столиця Чечні, м. на р. Суња (притока р. Терек); 364 тис. мешк. (1993); нафтопереробна і наф-

тохім., харчова, машинобудівна промисловість; 3 вузи (унів.); засноване 1818 як рос. фортеця Грозная, м. від 1870; XII 1994 – II 1995 цілковито знищене рос. військами під час штурму.

Громади, організації укр. інтелігенції 2-ої полов. XIX – поч. XX ст.; вели національно-культурну та громадсько-політичну діяльність; тасно діяли в Києві, Полтаві, Харкові, Одесі, Херсоні, Чернівцях та ін. містах; видавали твори укр. письменників; 1861–62 журнал *Основа*; діячі: В. Антонович, М. Драгоманов, Т. Рильський, М. Лисенко, П. Чубинський, Ф. Вовк, І. Нечуй-Левицький та ін.; заборонені Емським указом 1876; відновили діяльність у 80-х XIX ст.; 1897 заснували Загальноукр. безпартійну організацію.

громадські роботи, регулювальні чи впорядкувальні роботи, мета яких – тимчасово дати роботу безробітним; організуються та фінансуються державою, органами самоврядування чи спеціалізованими установами; зазвичай трудомісткі, некваліфіковані (упорядкування водних шляхів, території, шляхові роботи); низькооплачувані.

громадянська війна 1861–65, війна у США між штатами Півдня (Конфедерація Півдня) і Півночі; кульмінаційний пункт боротьби за ліквідацію рабства у США; закінчилася поразкою Конфедерації та її поверненням до Унії. К

громадянська війна в Іспанії 1936–39, викликана виступом частини армії проти лівоцентристського уряду республіки; заколотницької націоналістичної сили (ген. Ф. Франко) підтримали Німеччина та Італія; допомога СРСР та міжнародних лівих сил республіці (участь Інтернаціональних бригад на боці республіканської армії); втручання СРСР у функціонування республіканських органів влади; закінчилася поширенням республіки і встановленням в Іспанії диктатури Франко.

громадянська війна в Росії 1917–22, боротьба більшовиків з противниками їхньої влади в Росії; після перемоги більшовики створили XII 1922 СРСР.

громовідвід, пристрій для захисту об'єкта від безпосереднього удару блискавки (відвід струму розряду в землю); перешкода сталевий загострений прут, з'єднаний із землею металевим провідником.

гротеск, зображення дійсності в містечтві й літературі у фантастичному, деформованому і яскраво-карикатурному вигляді, на контрасті реального й химерного; відзначається гострою не-

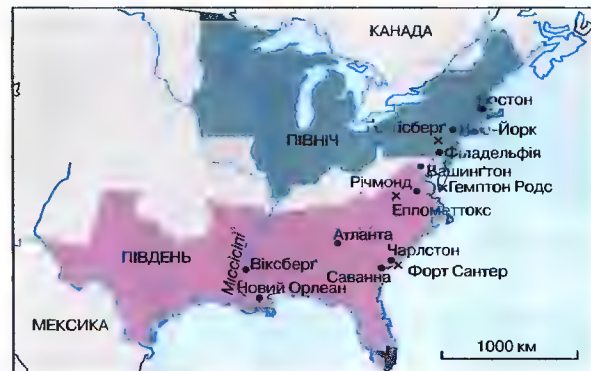

гармонійністю форм і принципів творення. засіб обміну товарів і послуг та мірило їхньої вартості, також засіб накопичення скарбів і засіб платежу по зобов'язаннях.

грошова одиниця, окреслена кількість цінності (золота), визначена законом певної країни на підставі рівня ціни (ск. франк, долар і т.п.).

грудні залози, парний орган жінок та ссавців; складається з долей молочної залози та молочних протоків, що закінчуються сосками. І (с. 326)

грузини (самоназва картвели), корінне населення Грузії, невел. групи в Азербайджані, Ірані, Туреччині; всього бл. 4 млн.; різноманітна матеріальна культура; обробка міді і дорогоцінних металів, різьба; збережені народні традиції; мова грузинська з цд. групи кавказьких мов, численні діалекти, ск.: картвельський, кахетинський, імеретинський.

грузинська мова, одна з картвельських (кавказько-іберійських мов), державна мова в Грузії; численні діалекти (картвельський, кахетинський, імеретинський та ін.), найдавніші літературні пам'ятки з V ст.; давня оригінальна писемність.

грузинське письмо, алфавітне письмо, створене бл. IV ст. в Грузії, імовірно, на основі фінікійського, арамейського або

Громадянська війна Південь після перших успіхів зазнав 1863 поразки під Геттисбергом і Віксбергом; 1864–65 армія Півночі у переможному марші здобула Атланту, Саванну і столицю Конфедерації Річмонд, змушвши Південь капітулювати в Еппометтоксі

Гроза

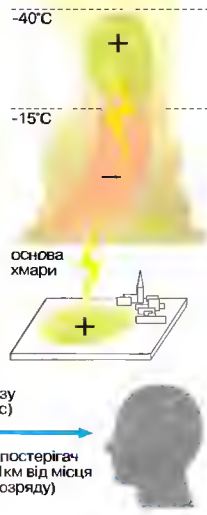

Грифон

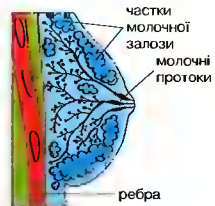

Грудні залози
Переріз грудної залози жінки

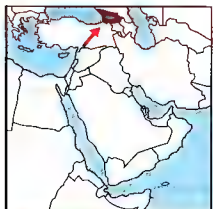

Грузія
69,7 тис. км²
5,9 млн. мшк. (2001)
86 мшк. на км²
Столиця: Тбілісі
Державна мова:
грузинська
Грошова одиниця: лари



Груша



Груша земляна

гр.; в сучасній мові вживається форма мхедрулі, яка виникла бл. Х ст.

Грузія (Сакартвело, Республіка Грузія), держава в Азії, на Кавказі, на узбережжі Чорного м.; до складу Г. входять: Абхазія (1992 проголосила незалежність), Аджарія, Пд. Осетія. На пн. пасма Вел. Кавказу (найвища г. Шхара, 5068 м), на пд. Малий Кавказ, розділений Колхидською та Алазанською низ.; гол. р.: Кура, Ріоні; бл. 40% території ліси. Грузини 70%, осетини 3%, пбхами 2%, вірмени 8%, росіяни 6%, азербайджанці; більшість віруючих належить до Грузинської Церкви, також мусульмани; міське населення 56%; гол. м.: Тбілісі (столиця), Кутаїсі, Руставі. Економіка зруйнована громадянськими війнами (внутрішньополітичний конфлікт і 3 етнічні); міжнародна фінансова та гуманітарна допомога; вирощування чаю, винограду, дитрусових, квітів, тютюну; гол. зернові: кукурудза, пшениця; розведення худоби, овець, кіз; видобуток руд марганцю, вугілля, харчова, машинобудівна, металургійна. транспортнобудівна, хім. промисловість; численні курорти (Гагри, Піцунда, Цхалтубо, Боржомі); нафтопровід Баку-Багумі, газопроводи з Росії та Азербайджану; гол. порти: Сухумі, Багумі, Поті; міжнародний аеропорт у Тбілісі. Історія. У давнину на землях Г. сформувалися 2 держави: Колхіда та Іберія, які у I ст. до н. е. потрапили у залежність від Риму; у IV ст. н. е. Іберія (Картлія), пізніше Колхіда (Лазика) прийняли християнство; у V ст. Картлія приєднала до Персії. Лазика – до Візантії; у VIII ст. осігнули незалежність, у IX–XI ст. об'єднані династією Багратидів; перш ніж розвинути до сягли у часи Тамари (I 1184–1207); після навали монголів у XIII–XIV ст. Г. розпалася на 2 частини, у XV ст. на 3 королівства: Картлію, Кахетію та Імеретію; у XVI ст. на цих землях протистояли Персія і Туреччина, відбулася часткова ісламізація (Лазика, Абхазія); на поч. XIX ст. приєднана до Росії, яка проводила політику русифікації (антигрос. визвольні повстання); від XIX ст. розвиток грузинської соціально-політичної думки; XI 1917 влада перейшла до Грузинської Ради, пізніше Грузинських Національних Зборів; 1921 окупована Червоною армією, від 1922 у складі Закавказької Федерації (з Вірменією та Азербайджаном), яка увійшла до СРСР; від 1936 союзна республіка; 1991 проголошення незалежності, внутрішній збройний конфлікт на політичному ґрунті; прого-

лошення незалежності Аджарією, Пд. Осетією та Абхазією викликало громадянську війну; участь Росії в укладенні перемир'я та підтримуванні його; від 1993 Г. входить до складу СНД, 1991–1993 політична нестабільність, 1993 обрання Е. Шеварднадзе президентом. Спроби мирного вирішення конфлікту між Тбілісі та Сухумі. 2002 загострення внутрішньополітичної кризи у зв'язку з другою війною Росії в Чечні. К

групи крові, імуногенетичні ознаки крові в межах одного виду, що визначаються наявністю певних антигенів у еритроцитах, лейкоцитах, плазмі крові; обумовлені генетично та успадковуються згідно з законом Менделя; основні: система А, В, О та резус-фактор (Rh).

груша, листопадне дерево або кущ родини розових, поширене в гірських районах Свразії та Пн. Африки; повсюдно вирощують численні сорти г. звичайної; плоди круглої форми дещо видовжені, м'якуш соковитий і солодкий, плоди г. споживають свіжими, сушеними і консервованими; у в-ні алкогольних напів; деревина груші – цінний старийний матеріал. I

груша земляна (тогінамбур), багатогісна рослина родини складноцвітих, походить з Пн. Америки; на підземних пагонах утворюються численні (до 50) бульби; вживають у їжу, на корм худобі, переробляють на спирт і фруктозу. I

Грушевський Михайло Сергійович, 1866–1934, укр. історик, політичний і державний діяч; 1894–1914 очолював кафедру історії Сх. Європи у Львівському унів., 1897–1913 гол. НТШ у Львові, заложив тут історичну школу, до якої належали М. Кордуба, І. Крип'якевич, С. Томашівський; один із засновників Національно-демократичної партії (1889); з якої незабаром вийшов; 1907 організував і очолив Укр. наукове товариство в Києві; з 1908 гол. Товариства укр. поступовців; 1917–18 гол. Центр. Ради, 29 IV 1918 обраний Президентом УНР; 1919–24 в еміграції; повернувшись до Києва, очолив секцію історії України Історичного відділу ВУАН; чл. ВУАН з 1923, АН СРСР з 1929; 1931 заарештований, але незабаром звільнений, висланий до Москви; помер під час хірургічної операції; створив наукову схему історії України, яка докорінно вплинула на подальший розвиток укр. історіографії; понад 2 тис. наукових праць, найважливіші: *Історія України-Руси* в 10 т., *Історія укр. літератури* в 6 т.

гуанако, ссавець із родини лам; стада г. заселяють гори Пд. Америки; вис. у холці бл. 130 см; пращур лами та альпаки.

гуано, виділення морських птахів (гол. чинном бакланів, пеліканів, пн. олуш), використовують як добриво ще з часів інків.

Гуан Ті → Хуан Ді

Гуан Цюан → Хуан Цюан

Гуанчжоу (Кантун) (Kanton), м. на пд. сх. Китаю, адміністративний центр провінції Гуандун, важливий порт на Пд.-Китайському м.; 3,8 млн. мшк., міська агломерація 6,2 млн.; промисловий (машинобудівна, нафтоперерізна, металургійна галузь), торговельний (ирмарок), науковий (унів., філія АН Китаю) центр; вузол авіаліній; туризм (басейни).

губернатор, високий державний діяч, керівник провінції, якого призначають (у царській Росії) чи обирають (у США) на цю посаду.

губернія, у Росії одиниця адміністративного поділу, керувана губернатором; запроваджена 1709 Петром I, проіснувала до 1929.

губка рослинна, волокнистий скелет зрліх видозграничених плодів окремих видів люфії і рослин з родини гарбузових; використовують для миття.

губки, тип осілих водних безхребетних тварин; утворюють колонії; бл. 5000 видів; спеціалізовані клітини не утворюють тканин; скелет вапняковий, кремнеземний або спонгіновий. I

губна гармонія, духовий язичковий музичний інструмент (діофон); комплекс металічних язичків, закріплених на дерев'яній продовгуватій пластинці з прорізами; видмухування і втягування повітря губами викликає тремтіння язичків; типи гл.: діатонічна, хроматична, басовоакордна та ін. I

губологі, суходільні членистоногі з ряду бинтогоніток; характерне видозграєне тіло, побудоване з багатьох сегментів, кожний з яких має 1 або 2 пари кінцівок; бл. 10 тис. видів, як-от: сколопендри.

Гувер (Hoover) Герберт Кларк, 1874–1964, амер. політик; 1919 учасник Версальської конференції; 1919 заснував у Пало-Алто в Каліфорнії Інститут Г., відомий своїми колекціями документів з історії XX ст.; після II Світової війни керував амер. допомогою для закордону; 1929–33 президент; значний невдачі у боротьбі з наслідками світової економічної кризи.

Гувер (Hoover) Джон Едгар, 1895–1972, дир. ФБР з 1924; зміщив ФБР, забезпечивши собі впливове становище в державі.

гугеюти, послідовники кальвінізму у Франції; 1559 – синод та проголошення основ віри; зазнали переслідувань Валуа та Католицької Ліги, що стало причиною релігійної війни у Франції 1562–98; 1598 урівняли у правах з Нантським едиктом; після його скасування (1685) знову зазнали переслідувань, частина емігрувала; урівняли в правах фр. революцією (1789–99) та кодексом Наполеона I.

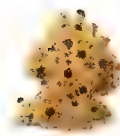

Губка

Гуго Капет (Hugo Capet), бл. 940–996, засновник династії Капетингів, король Франції з 987; обраний знаттю після згасання династії Каролінгів.

Гудзон, р. у пн.-сх. частині США; довж. 492 км; басейн 35 тис. км²; при гирлі Г. над Атлантичним ок. Нью-Йорк; сполучений каналами з Великими Озерами.

Гудзон Генрі → Хадсон Генрі.

Гудзонівська компанія → Хадсона компанія.

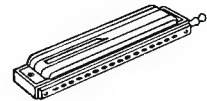

Губна гармонія

Гудзонова затока, зат. Пн. Льодовитого ок., б. пн. узбережжя Канади; Гудзоною прот. сполучається з Атлантичним ок.; 848 тис. км²; пл. до 301 м; впадають ріки: Черчїлд, Нельсон; порти: Черчїлд, Порт Нельсон (Канада). К

Гудзонова протока, між містом Лабрадору і о-вом Баффінова Земля; довж. 800 км; шир. 115–240 км; пл. 115–407 м; із зат. Унгава 197 тис. км²; високі припливи (до 12,4 м); шторми; сполучає Гудзонову зат. з Атлантичним ок.; судно плавна упродовж 4 місяців. Названа на честь Г. Хадсона.

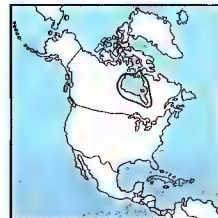

Гудзонова затока

Гузар кардинал Любомир, нар. 1933, гол. Укр. Греко-Католицької Церкви, архієпископ Львівський, Митрополит Галицький, єпископ Кам'янець-Подільський; народився у Львові, з 1944 на еміграції в Австрії, відтак у США й Італії, 1993 повернувся в Україну; від 1972 в чернечій спільноті студитів, від 1978 відповідальний за всі монастирі ордену; 1973–84 викладач Папського унів. Урбаніана в Римі; від 1996 єпископ-помічник глави УГКЦ; 2001 обраний главою УГКЦ.

Гулак Микола Іванович, 1822–99, укр. вчений, громадський діяч, просвітник; один із засновників Кирило-Мефодіївського Товариства, 1847–50 ув'язнений у Шліссельбурзькій фортеці, пізніше на заслання у Перм; викладач гімназій у Ставрополі, Кутаїсі, Тифлісі (Тбілісі); значна публіцистична спадщина, книги про Ш. Руставелі, Нізамі, погійський епос, літературу Азербайджану, переклади з старотур., грузинської, азербайджанської мов (*Лейла* і

Меджнун М. Фізулі, *Іскандер-Наме* (Намі), дослідження проблем багатомірної геометрії, популяризація теорії М. Лобачевського (*Дослідження трансцендентних рівнянь, Нарис геометрії в чотирьох вимірах*).

Гулак-Артемівський Петро Петрович (пс. П. П. Артемівського), 1790-1865, укр. поет, перекладач, вчений, 1841-49 ректор Харківського унів.; байки, лірична поезія, балади; в основі байок – народні анекдоти, жарти, оповідки: *Пан та Собака, Солоний та Хівра, Тюхтій та Чванько*.

Гулак-Артемівський Семен Степанович, 1813-73, укр. та рос. композитор, співак (баритон); 1838-39 у придворній співацькій капелі у Петербурзі, 1841 у Флорентійській опері, 1842-64 соліст Імператорської опери в Петербурзі, 1864-65 – Великого театру в Москві; виконавць понад 50 оперних партій; автор першої укр. опери *Запорожець за Дунаєм*; водєвіль *Ніч під Івана Купала*, пісні *Стоїть явір над водою, Спать мені не хочеться*.

Гулевичівна Гальшка (Єлизавета), 1575-1642, київська шляхтянка і меценатка; 1615 пожертувала двір і садибну землю на Подолі в Києві для влаштування православного монастиря і школи; утворене тоді ж Київське Богоявленське братство збудувало на цій землі монастир і школу, яка стала основою Києво-Могилянської академії; в останні роки життя брала активну участь у діяльності Луцького братства.

гуманізація праці, трансформація процесу та умов праці таким чином, аби вони задоволювали істотні потреби людини-творця й служили розвитку його особистості.

гуманізм: 1) інтелектуальна і культурна течія Ренесансу (XIV-XVI ст.), яка існувала на перший план свободу і повноцінне життя особи, звертаючись до античних гр. і рим. візців; 2) загальна назва концепцій і доктрин філософсько-антропологічного характеру, які в людині вбачали один з гол., а можливо, єдиний предмет зацікавлені чи найбільшу цінність світу (антропоцентризм).

гуманістична психологія, напрямок у психології та психотерії, започаткований у середині ХХ ст. А. Маслоу, К. Роджерсом та ін.; надає пріоритет проблемам розвитку особистості, психічного здоров'я, яке розуміється як реалізація потенційних можливостей особи (самореалізація), а також акцентує специфічні проблеми існування

людини: відповідальність, сенс життя, волі, любові.

Гумбольдт (Humboldt) Александр фон, 1769-1859, брат Вільгельма, нім. географ та мандрівник; наукові подорожі по Пд. Америці та Азії; автор праці, в якій синтезував науку про Землю (*Космос або фіз. опис світу*), один із засновників сучасної фіз. географії, ландшафтознавства; прихильник охорони природи.

Гумбольдта течія → Перуанська течія.

Гумєнна Докія, 1904-97, укр. письменниця; чл. літературного угруповання *Плуг*; під час II Світової війни емігрувала до Німеччини, пізніше в США; зацікавленість праісторією України, трипільською культурою; оповідання, роман *Діти чумацького шляху*, оригінальне есе *Благоділля, мати!*, книга спогадів.

Гумєнюк Феодосій Максимович, нар. 1941, укр. маляр; 1977-83 працював у Дніпропетровську, з 1983 у Ленінграді (тсп. С.-Петербург); неопроторенесансний живопис, подсиання укр. символіки із сучасними засадами малювання; ритмування кольорового простору картин; *Зелені свята, Сорочинський ярмарок, Маруся Чурай*; Шелченківська премія 1993.

Гумєцька Ася, нар. 1925, амер. мовознавець, літературознавець укр. походження, д-р Гарвардського унів., чл. Укр. Вільної АН, НТШ, гол. укр.-амер. асоціації університетських проф.; у роки війни на примусових роботах у Австрії, з 1948 у США; підручник *Сучасна укр. мова*, переклади англ. мовою віршів Б.-І. Антонича.

гуміфікація, процес утворення гумусних сполучень і гумусу (перегною) з тваринних і рослинних решток, спричинений, гол. чином, дією мікроорганізмів і ґрунту, деяких сапрофітів та ґрунтової мікрофауни, напр., дощових черв'яків.

гумор, різновид комічного; толєрантне (на відміну від сатири) бачення і відображення смішного в людях, ситуаціях, явищах і т.ін.

гуморальна регуляція, регулювання життєвих процесів в організмі за допомогою хім. сполук, гол. чином гормонів, які виділяються у кров та фізіологічні рідини; відіграє важливу роль у підтриманні гомеостазу.

гумус (перегній), комплекс органічних сполук ґрунту; продукт процесу гуміфікування (гниття) решток рослин і тварин; підвищує родючість ґрунту, поліпшує його структуру; одне з джерел поживних елементів для рослин. І

гумусні сполучення, різноманітні щодо хім. складу органічні сполуки, які утво-

рилися внасл. гуміфікації; входять до складу гумусу (перегною), містяться також у торфі, бурому і кам'яному вугіллі; сюди належать: фульвокислоти, гумінові кислоти та гуміни.

гум'ба, трав'яниста рослина родини бобових, поширена в Середземномор'ї та Малій Азії; бл. 75 видів; в Україні – 4; всі види подає худоба; деякі види культивують як кормові та пряні рослини; в Україні культивують г. свіже сіно й г. голубу.

гу́ня, загальнослов'янський термін, відомий з давньоруських джерел від 1489; невідкисне значення – килим; г. волосська – кошлатий на обидва боки вовняний плац; в окремих регіонах України г. називають верхній чоловічий і жіночий одяг з домотканого довговорсового сукна з *фальшивими* рукавами, зав'язують спереду мотузкою; забескидських українців, які носили г., називали *гу́няками*. І

гу́п (павинє очко), акваріумна рибка; у природі зустрічається у водоймах Пд. Америки та на пн. від Амазонки; довж. самиці бл. 6,5 см, самець менший. І

гурамі, акваріумна рибка; кілька десятків видів, які в природі трапляються у водоймах Азії. І

Гурамішвілі Давид Георгійович, 1705-92, грузинський поет; від 1760 в Україні (Миргород); збірка з життя Гуразі XVII ст. *Давитіані* (переклад М. Бажана); на творчість Г. вплинули укр. фольклор та спілкування з Г. Сковородою; вірші *Скарга на швидкоплинний світ*, поема *Весела весна* (описи укр. побуту); у Миргороді – музей Д. Г.

гурити (хурити), стародавній народ, що в III тис. до н.е. прибув з Вірменського нагір'я до Пн. Месопотамії, створили державу Мітанні – найпотужнішу у Зх. Азії в XV-XIV ст. до н.е.; після навали *ізраїлів моря* у XII ст. до н.е. втратили міцність.

гурілі, и ісламі прекрасні, вічно молоді риб'ячі дитини, призначені мусульманам в ниргороді. и життя згідно з вимогами шіри.

Гурон, оз. у Канаді та США, в групі Великих Озер, площа 177 тис. км², гл. до 228 м (крингогледієць); розвинута берегова лінія, численні о. и; сполучене з оз. Верхнім, Мічиган, Ері; частина Водного Шляху св. Лаврентія.

гуру, в Індуїзмі духовний керівник, учитель, який передає учневі знання *Вед*; в сикхізмі керівник і духовний наставник громади.

Гус (Hus) Ян, 1369-1415, чеський теолог, проповідник і релігійний реформатор,

творець гусизму; проголошував потребу реформи Католицької Церкви і захисту чеської культури від нім. впливу; на соборі в Констанці визнаний єретиком і спалений.

гусари, важко озброєна пол. кіннота у XVI- XVIII ст.; характерним для г. були обладунки з крилами.

Гусейн (Пусайн, Хусейн) ібн Талал, 1935-99, з династії Хашимітів, король Йорданії з 1952.

гусєниця, черв'якоподібна личинка стадія розвитку метеликів і перетинчастокрилик; травоїдна.

гусєнодібні, ряд птахів, що належать до пластинкодзьобових; 21 вид, береги водоймищ і боліт усього світу; довж. 50-100 см; травоїдні; сіра г. – білобога І **гуси ромєєські**, порода, створена метою народної селекції в ареалі м. Ромєн Сумської обл. у XVIII-XIX ст.; має світове визнання, характеризується швидкоспілістю та комбінованим (міясним і яєчним) напрямком продуктивності.

гусити, чеські прихильники вчення Яна Гуса й захисники незалежності Чехії від політичної влади папи й Німеччини; 1419-34 вели війну під проводом Я. Жижки, потім – Прокопа Великого проти військ Сигізмунда Люксембурзького; поділялися на радикальних таборитів і поміркованих утраквістів; 1434 таборити зазнали поразки під Ліпанами від військ католиків і утраквістів.

Гуситські війни 1419-34, релігійні війни чеських гуситів проти хрестоносців Сигізмунда Люксембурзького; Г. в. закінчили битвою під Ліпанами, в якій радикальних гуситів (таборитів) розбили спільні сили католиків і частини гуситів (утраквістів).

гусінь, личинки комах, що належать до перетинчастокриликів; бл. 30 тис. видів, трапляються в усьому світі; личинки паразитують у личинках ін. комах, часто шкідливих, тому пер. корисні.

гуска-зернівка, дика гуска, довж. бл. 75 см; гніздиться понад річками та озерами Гренландії, Ісландії та пн.-сх. Європії; об'єкт полковання.

гуска свійська, свійський птах, що походить від дикої сірої гуски; вирощують задля м'яса, жиру та пера; в Україні найпоширенішими є холмогорська, вел. сіра, укр. та ін. породи.

гуслінка, спеціально завкашене густе кий'ячне молоко; гуцули споживають солодку г. (свіжу) і квасну (давню завкашену і вистояну), яка тамує спрагу під час кошовії.



Гу́ня

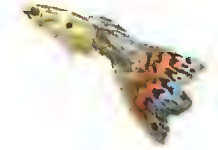

Гу́п



Гура́мі



Гуси домашні

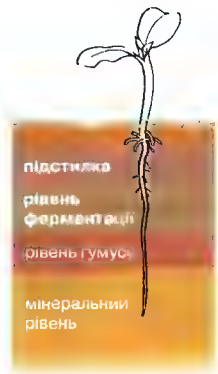

Гумус (перегній)
Шар перегною в ґрунті

Гуссерль (Husserl) Едмунд, 1859–1938, нім. філософ, засновник феноменології; займався філософією математики, аналізом філософських основ логіки (критика психофізичного), ініціював розробку принципів логіки, за допомогою яких можна було б очистити свідомість від емпіричного змісту, що відбувається за допомогою феноменологічної чи ейдетичної редукції, мета якої – підготувати свідомість до сприйняття чистих сутностей (*eidosa*), вимагав методів пізнання через т.зв. безпосередню наочність в акті свідомості; вплинув на філософію ХХ ст., а також на методи дослідження наук про культуру; *Ідеї чистої феноменології і феноменологічної філософії*.

густина (питома маса), маса тіла однічного об'єму (п.н. *Кройнік*) 1623–27 З. Копістєнським у Густинському монастирі; Г. л., що дійшов до нас, – це список, зроблений 1670 ієромонахом Густинського монастиря М. Лосицьким; викладає історію України з часів Київської Русі до 1597; компіляція з багатьох давніх пол. та руських джерел з певним авторським тлумаченням запозичених фактів; мова, близька до народної.

Густинський літопис, укр. літопис і ої полов. XVII ст.; за деякими припущеннями складений (п.н. *Кройнік*) 1623–27 З. Копістєнським у Густинському монастирі; Г. л., що дійшов до нас, – це список, зроблений 1670 ієромонахом Густинського монастиря М. Лосицьким; викладає історію України з часів Київської Русі до 1597; компіляція з багатьох давніх пол. та руських джерел з певним авторським тлумаченням запозичених фактів; мова, близька до народної.

Густиня, с. Прилуцького району Чернівської обл., перша згадка 1600; Густинський монастир (XVII ст.), де був укладений відомий Густинський літопис та *Літописець про заснування і створення монастиря Густинського*, Воскресенська (1695) і Петропавлівська (1693–1708) церкви.

Густянін, селище у Тернопільській обл., райцентр, нар. Збруч; 7 тис. мешк.; підприємства машинобудівної, меблевої, харчової промисловості; Опундрівська перкава-фортеця XVI ст. з елементами подільської та молдавської архітектури, ренесансна синагога XVI–XVII ст., монастир бернардинів XVI ст. Перша згадка 1559, поблизу Г. 1848 знайдено Збруцького ідола.

гутаперчеве дерево, тропічне дерево; з соку одержують гутаперчу; деревина йде на будівництво вагонів, виготовлення коліс та різьблених виробів.

гуту, афр. народ, який живе в Руанді (бл. 6,6 млн.) і Бурунді (бл. 4,5 млн.); автотонне населення, підкорене туті в XIII–XVI ст.; мова групи банту.

Гудало Євген Пилипович, 1937–95, укр. прозаїк, поет-шістдесятник; відкрив нові можливості слова, пов'язані із на-

строєм, пейзажем, химерією; реалістична в своїй основі проза Г. водночас заперечує т.зв. соціалістичну тенденцію; збірки оповідань *Пролетарі коні*, *Хустина шовку зеленого*, повісті, романи *Мертва зона*, *Позичений чоловік*, поезія; Шевченківська премія 1985.

Гуду Тетяна Костянтинівна, нар. 1976, укр. спортсменка (художня гімнастика); абсолютна олімпійська чемпіонка 1992, чемпіонка у командній першості 1992, чемпіонка Європи 1990 у командній першості.

гуцули, укр. верховинці, які живуть у найвищій частині Укр. Карпат; слово *hucul* походить від румунського слова *rozbuianic*, *опришок* (за В. Полем). Основа господарства – тваринництво; упродовж сторіч обмінювали продукти тваринництва на хліб із Покуття і Мармороської котловини; домашні промисли – деревобробний, мистецький, ткацький, кушнірський, гарбарський. У 2-й полов. XIX ст. зубовиння через вел. віддаль до залізниць, переді змілі й занепад домашнього промислу внаслідок фабричної конкуренції. Поступово г. стали найматися на сезонні лісові роботи або поза межми краю. Життя г. донедавна проходило між постійною оселею і *літвишем*, де перебувала худоба; чимало пастушків оселі стали постійними. Теп. – тваринництво і лісове господарство, курорти й домашні промисли. Особливості побуту г. з їх самотністю і консерватизмом відобразилися в багатій на архаїчні мотиви нар. творчості (колядки); збереглися донині магічні вірування (примівки, заклинання); здобутки матеріальної культури – церкви, гринди, оселі з лампними дахами, критими гоноєю, мистецькі вироби: вишопідданки на дереві з інкрустацією різноколіоровим деревом, кістю, перламутром, металом, м'ясяжні вироби, багата на орнаменти кераміка, вироби з шкіри й кісті, мальовничий одяг → укр. народний одяг (Ш), писанки з характерними орнаментами і колористикою.

Гуцульщина, край укр. верховинців, гуцулів, що займає в від.-сх. частині укр. Карпат частину Галичини, Буковини, Закарпаття, в сточищі рік Прута з Черемошем і Серетом, горішньої Сучави, горішньої Надвірнянської Бистриці та горішньої Тиси. Пд. і пн. межі Г. утворюють перші висхідні хребти й різко звужені долини рік. Пд. межа проходить володільними хребтами Горганів, Чорногори й пн. схилами Чивчинських гір; пн.

етнографічна межа пролягає лінією Зелена-Делятин-Яблонів-Пістинь-Косів-Кути-Вижниця, іноді межі Г. ширять аж до Коломиї, Надвірної, Солотвини й Монастирчан; на сх. гуцули заселяють усю долину Прута по Делятин і Долину Надвірнянської Бистриці; сх. межа Г. – лінія Вижниця-Берегомет-Мигове-Банилів-Підгірня. Деякі гуцульські етнографічні примітки мають кілька румунських сіл на Мармароцині. Г. до 1770 входила до складу Туреччини-Молдавії, Польщі, Угорщини; згодом до Австрії й Угорщини; 1920–39 до Румунії, Польщі й Чехо-Словащини. Незважаючи на штучне адміністративне управління, Г. віками творили старозавчаєві порядки, греські умови, побут, волоське пастише право, полонинське тваринництво, спільна матеріальна й духовна культура, говірка. Взаємообмінні між гуцулами сприяло положення в глибині гір, далеко від шляхів сполучення. Теп. уся Г., за винятком 8 осель на румунській Буковині, лежить в Україні. Перші історичні відомості про Г. з'явилися в пол. джерелах XIV–поч. XV ст.: 1424 – перша згадка про Жаб'є; історичні дані про населення скуті, очевидно, на Г. довго не було панщини, тільки оплата грішми й натурою для відкупу від сусідніх володарів. У середині XVII–XVIII ст. у всій Г. діяли ватаги опришків (найвідоміший Олекса Довбуш); супроти панщини були скеровані повстання 1840 х., які очолював на буковинській Г. Лук'ян Кобилиця. Найважливішими виявами національно-громадського життя Г. були: організація Укр. радикальної партії на поч. XX й *СічК*, Трильовського, бой Укр. Січових Стрільців 1914–15, активна участь у визвольних змаганнях 1918–20. Своєрідним явищем був організований 1911 Г. Хоткевичем аматорський нар. Музичський театр (режисер О. Ремец, Л. Курбас), де селяни грали пієси гуцульською говіркою.

гучномовець, прик. грій для перетворення електричних сигналів у звукові хвилі (звуки); основною частиною г. є мембрана, жорстко з'єднана з котушкою або ізоелектричним кристалом; входний сигнал викликає коливання мембрани (в такт змінам магнітного або електричного поля), які є джерелом звукових хвиль.

Гюго (Hugo) Віктор-Мари, 1802–85, фр. письменник і політик, демократ, ліберал; 1851–70 перебував у вигнанні як ворог II імперії; провідник і теоретик романтизму; твори сповнені ідеями фр.

революції 1789–99; поезія (*Легенда вікія*), драми (*Кромель*, *Ернані*), романи (*Собор Паризької Богоматері*, *Знедолені*), політичні памфлети, есе.

Г'юз (Х'юз) (Юз) Джон, 1814–89, брит. підприємець; 1868 отримав концесію на побудову промислових підприємств на пд. України, де створив Новоросійське товариство кам'яновугільного, залізоборного та рейкового в ва; 1869–72 збудував металургійний завод у селищі Юзівка (від його імені), яке поклало початок м. Донецька; вел. внесок у індустріальний розвиток України.

Г'юз (Х'юз) (Hughes) Тед, 1930–98, англ. поет, чоловік С. Плату; у ліриці впливи футуралізму поєднані з екізистенційною проблематикою (*Крук*); оповідання, п'єси, твори для дітей, нариси про поезію.

Г'юйгенс (Huygens) Христіан, 1629–95, нідерландський фізик, математик, механік, астроном; винайшов маятниковий годинник (1657); розвинув хвильову теорію світла (1678); сконструював т.зв. окуляр Г., яким користуються й досі; відкрив кілька планет Сатурна і супутник Сатурна – Титан, визначив період його обертання навколо планети; дав перший опис туманності в сузір'ї Оріона.

Г'юлетт-Пакард Корпорейшн (Hewlett-Packard), амер. підприємство, засноване Б. Г'юлеттом і Д. Пакардом 1939; централь у Пало-Алто; в-во комп'ютерів, принтерів, плотерів, електронних вимірювальних інструментів, програмного забезпечення; 1972 перший у світі кишеньковий калькулятор для науковців, 1984 перший струменевий принтер, 1991 перший переносний мінікомп'ютер типу палтпоп.

Г'юм (Юм) (Hume) Девід, 1711–76, шотландський філософ, історик і економіст; представник емпіризму, скептицизму й агностицизму; критикував поняття причинності, сили та субстанції; сформулював закон асоціації.

Г'юстон (Х'юстон) (Houston) Вітні, нар. 1963, амер. співачка; виконує твори в стилі соул і популярні пісні (хіти: *You Give Good Love, I'm Your Baby Tonight* та ін.); ролі у фільмах.

Г'юстон (Х'юстон) (Huston) Джон, 1906–87, амер. кінорежисер; в 40-х співторець т.зв. амер. школи реалізму; фільми громадянського звучання (*Асфальтові джунглі*, *Мальтійський косяк*, *Неприсяжні*, *Захлане місто*, *Чесня сім'ї Пріцци*), вестерни, комедії.



Г, г, п'ята літера укр. абетки, за конфігурацією дещо видозмінена кирилична; позначає приголосний звук г; вимовляється *ге*, вживається в окремих словах іншомовного походження згідно з встановленими правилами, а також в укр. словах: *гудз, гудзик, гедзь, ганок, гра-ти, грунт* і т.п.; до сучасної укр. абетки впроваджена 1994.

габелок, шкіра молодого теляти.

Габен (Gabin) Жан (справжнє – Ж. Алексі Монкорже), 1904–76, фр. актор кіно театру; ролі у фільмах т.зв. поетичного реалізму (*Набережна туманів, День пощитається*), у воєнних драмах (*Товариші по зброї, Біля стін Малапаги, Ніч – мого царство*), у екранізації *Знедолених*.

Габон (Gabon, Габонська Республіка), держава в Африці, на узбережжі Атлантичного ок. Територія височинна, узбережжя низове; вологі екваторіальні ліси – бл. 5% поверхні. Народи банту; католики, протестанти. Основа економіки – гірничо-добувна галузь (нафта, залізна руда, уран) і експлуатація лісів (зокрема, ебенове дерево); плантації какао-бобів, кави; гол. порт – Порт-Жангіль. **Історія.** У доколоніальний період частина країни під управою середньовічної держави Конго; від XV ст. порт. проникнення; до кінця XVIII ст. район інтенсивної торгівлі невіллями; від 1839 фр. колонізація; від 1886 колонія Г. (від 1910 у Фр. Екваторіальній Африці); 1946–58 заморські території Франції; від 1958 автономна республіка у Фр. Співдружності, від 1960 незалежна; економічна і політична співпраця з Францією. 1961 президент Леон Мба. 1964 армія здійснила дер-



Габон
267,7 тис. км²
1,2 млн. мшк. (2001)
4 мшк. на км²
Столиця: Лібрєвіль
Державна мова: фр.
Грошова одиниця: франк

жавний переворот. Фр. війська відновили Л. Мба на посту президента. З 1967 президент Г. Альбер-Бернар Бонго, який 1968 ввів однопартійну систему; перейшовши з католицизму в іслам, взяв ім'я Омар Бонго. У 70-ті швидкий розвиток економіки Г. Під зростаючим тиском опозиції 1990 уряд легалізував політичні партії, 1991 набрала чинності нова конституція. К

Габороце (до 1969 Габеронес), столиця Ботсвани; 135 тис. мшк.; центр торгівлі художню; харчова, деревообробна промисловість; унів.

Габріель (Gabriel) Жак Анж, 1698–1792, фр. архітектор, один з чільних представників фр. класицизму; придворний архітектор Людовіка XV; опера у Версальському палаці, палац Малий Тріанон, площі Людовіка XV (теп. ген. де Голлія) у Парижі та Королівська у Гюльдо, збудована Фонтенбло, Версаль.

Гадамер (Gadamer) Ханс-Георг, нар. 1900, нім. філософ, проф. Ляйпцігського та Гайдельберзького унів., співзасновник філософської герменевтики, яку розглядав не лише як метод гуманітарних наук, а й як вчення про буття: *Істина й метод, Нарис філософської герменевтики, Актуальність краси. Мистецтво як гра, символ і свято*.

Газа, м. у Палестині, на узбережжі Середземного м.; гол. м. сектора Гази; 550 тис. мшк.; торговельний порт, ремесла.

Газетт де Леополь (*Gazette de Léopold – Львівська Газета*), перша газета на укр. землях, виходила у Львові 1786 (51 число) фр. мовою; тижневик, орієнтований на аристократичні кола Галичини; видавець – Оссулі.

Гази Сектор, пустельна територія у пд. Палестині, над Середземним м.; 363 км²; 612 тис. мшк.; гол. місто Газа (зосереджено бл. 90% населення); вирощування (штучне зрошення) зернових, цитрусових і фінікової пальми. Ухвалою ООН 1947 повинен був стати частиною араб. держави (згідно з поділом брит. підмандатної території Палестини на араб. і євр. держави), після арабо-ізраїльської війни 1948–49 перейшов під адміністрацію Єгипту; від 1967 – під окупацією Ізраїлю; 1994, за умовами ізраїльсько-палестинського перемир'я, утворено палестинську автономію. К

Газневіди, 977–1186, династія тюркського походження; султанат Г. охоплював Пн. Індію, теп. Афганістан та Іран; столиця – Газні; найвидатніший правитель, Махмуд Газневі (бл. 998–1030), завойовував Індію.

Гайана → Гаяна.

Галаган Григорій Павлович, 1819–88, укр. вел. землевласник, громадський діяч, менажер; діяч ліберального руху в Україні, член Державної Ради Рос. імперії (з 1882); протегував і фінансово підтримував діячів укр. культури (приятелював із Т. Шевченком, М. Максимовичем, П. Кулішем, В. Антоновичем, чл. Київської Громади); 1871 заснував Києві приватний навчальний заклад – Коледж Павла Галагана (пам'яті сина), 1874 гімназію у Прилуках, низку народних шкіл; 1873–75 гол. Пд.-зх. відділення рос. географічного товариства, спонсор журналу *Київська Старовина*, народних хорівих груп та вистав вертепного театру.

Галапагос (Galápagos, Черепащачі о-ви), група вулканічних о-вів у Тихому ок., володіння Еквадору; 7,8 тис. км², 10 тис. мшк.; найбільші о-ви: Ісабула, Санта-Крус, Фернандина; кава, цукрова тростина; тваринництво; Галапагосський національний парк. К

Галбрейт (Galbraith) Джон Кеннет, нар. 1908, амер. економіст, дипломат і письменник; проф. Гарвардського унів. у Кембриджі, прихильник державного регулювання в економіці; *Суперлиство, Добробуття, Видцентризмизм, Стратегія*.

Галей (Galeni) Клемент Анжуст фон, 1878–1946, єпископ Монстера, кардинал, один з найвидатніших нім. святих чинів, котрий відверто виступав проти нацистів у роки гітлеризму; після II Світової війни засудив депортації німців та відкинув колективну відповідальність німців за злочини нім. тоталітаризму.

Галек Клавдій (Galenus Claudius), 130–200, рим. лікар та натураліст; праці з філософії та медицини; вивчав анатомію та фізіологію, проводив розтини трупів людей і тварин; прихильник світоглядної концепції Платона; на честь Г. групу медикаментів названо *галеновими препаратами*.

галенові препарати, ліки, виготовлені із сировини рослинного походження (квітів, плодів, насіння, листя, кори, коренів) у формі гранул, порошків, настоїв, соків, мазей та ін.; названі на честь Клавдія Галена.

Галілей (Galileo), амер. космічна станція для дослідження Юпітера, стартувала 1989, до мети дісталася у XII 1995.

Галілей (Galilei) Галілео, 1564–1642, іт. фізик, астроном та філософ, сформулював закон вільного падіння тіл, застосував зорову трубу для астрономічних спостережень, відкрив, зокрема, 4 супутники Юпітера та сонячні плями.

Галісія (Galicia), автономна обл. та історична країна у Пн.-Зх. Іспанії, на узбережжі Атлантичного ок.; 29,4 тис. км², 2,8 млн. мшк., галісійці; гол. м.: Сантьяго-де-Компостела (адміністративний центр), Віго і Ла-Корунья; рільництво, рибальство, туризм.

галле, стиль декорування посуду і ламп із кольорового накладного скла; започаткований фр. склярем-керамістом Галле.

Галлія (Gallia), в античну добу назва території, населеної племенами кельтських галлів: Цизальпійська Г. – територія Пн. Італії до р. По, завойована римлянами у III – середині I ст. до н.е.; Трансальпійська Г. – приблизно збігається із сучасними Францією та Бельгією; її завойовування закінчив Цезар у 57–56 до н.е.; Г. швидко романізувалася.

Галуа (Galois) Еваріст, 1811–32, фр. математик; незалежно від Н. Абеля довів, що алгебричні рівняння 5-го і вищих степенів у загальному вигляді не розв'язуються в радикалах; створив загальну теорію розв'язування алгебричних рівнянь (теорія Г.), загинув на дуелі.

Гальвані (Galvani) Луїджі, 1737–98, іт. лікар, фізик та фізіолог; проф. Болонського унів.; основоположник електрофізіології, вивчав гол. чином електричні явища у м'язах і нервах тварин, встановив виникнення різниці потенціалів при контакті металу з електролітом.

Гальїнас, мис на півостр. Гваїра, в Колумбії; країна пн. точка Пд. Америки; 12°25' N, 71°40' W.

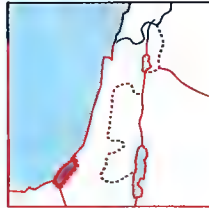

Сектор Гази



Галапагос

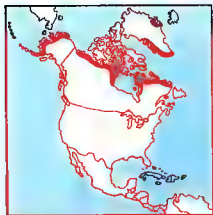

Гамбія
10,7 тис. км²
1,41 млн. меш. (2001)
132 меш. на км²
Столиця: Банжул
Державна мова: англ.
Грошова одиниця: даласі

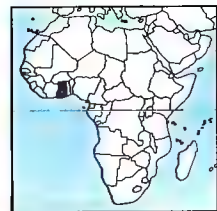

Гана
238,5 тис. км²
19,8 млн. меш. (2001)
83 меш. на км²
Столиця: Аккра
Державна мова: англ.
Грошова одиниця: седи

Гама (Gama) Васко да Гама, 1460-1524, портмореплавець; 1497-99 відкрив морський шлях до Індії навколо Африки (дійшов до Калькутти); заснував факторії в Індії та Африці.

Гамбія (The Gambia, Республіка Гамбія), держава в Африці, на узбережжі Атлантичного ок. Низовинна територія вздовж р. Г.; вологий екваторіальний клімат; савани. Слаборозвинута сільськогосподарська країна; вирощування арахісу, маслинної пальми, зернових; розведення худоби, овець, рибальство; олійна, текстильна промисловість. **Історія.** Від XV ст. європ. проникнення (порт. пізніше англ., фр., голландське); від 1816 брит. колонія; від 1961 автономія, від 1965 незалежна держава, чл. Брит. Співдружності, від 1970 республіка; 1982-89 конфедерація з Сенегалом (Сенегамбія); після військового державного перевороту 1994 парламент розпущено, чинність конституції та діяльність політичних партій призупинено, 1994 внаслідок безкровного перевороту лейтенант Яйя Джамме оголосив себе главою держави і сформував уряд. На референдумі 1996 схвалено нову конституцію, 1996 переобрання Джамме на новий термін. **К**

Гамов (Gamow) Джордж (Георгій Антонович), 1904-68, амер. фізик-ядерник і космолог укр. походження, родом з Одеси; розвинув квантову теорію радіоактивності; модель атомного ядра; у співвартстві теорія швидкості термоядерної реакції в середині зірок; теорія бета-розпаду, під час якого випромінюються електрони, теорія будови зірок-велетів, припущення про енергію Сонця як наслідок термоядерної реакції; концепція генетичного коду 1954.

Гана, давня афр. держава в Зх. Судані, у басейні верхніх течій Сенегалу і Нігеру; виникла бл. III-IV ст.; найбільший розвиток у IX-XI ст. (вплив в усьому Зх. Судані); столиця Кушбі-Сале; торгувала сіллю й золотом із країнами Пн. Африки; з 1076 васальна держава берберської династії Альморавідів, початок поширення ісламу; у XIII ст. завойована правителями давнього Мали.

Гана (Ghana, Республіка Гана), держава в Африці, на узбережжі Гвінейської зат. Територія низовинно-височинна; екваторіальний вологий клімат, на зх. узбережжі екваторіальний. Народи акади, еве, мосі; християни, анімісти; гол. міста: Аккра, Кумасі, Тамале. Tema (порт). Основу економіки становить вирощування какао-бобів, маниоки, кукурудзи;

експлуатація лісів; видобування алмазів, бокситів; гідроелектростанція в Акосомбо (912 МВ); водойма на р. Вольта; розвиток переробної промисловості. **Історія.** В середньовіччі невеликі племінні держави – учасники торгівлі місцевим золотом з Пн. Африкою; від XV ст. європ. проникнення; торгівля золотом (звідси назва – Золотий Берег) і невольниками; від кінця XVII ст. домінація держави ашанті; від кінця XIX ст. брит. колонія, яка 1957 з'єднала із зх. частиною колишнього нім. Того, здобула незалежність як Г., чл. Брит. Співдружності; від 1960 республіка; 1960-66 реалізація концепції т.зв. афр. соціалізму, монопартійна система, прорад, і прокитайська (правління К. Нкруми); від 1966 численні державні перевороти і правління військових; від 1993 формальна демократизація держави, 1990 сформовано Національну комісію за демократію (НКД), яка провела ряд регіональних конференцій з обговорення економічних і політичних перспектив Г. На референдумі 1992 схвалення проекту конституції; 1992, 1996 президентські вибори, на яких переміг Ролінгс. З 2001 президент Джон Аг'єум Куфур. **К**

Ганг, ріка в Індії та Бангладеш; довж. 2700 км, басейн (разом із Брампутурою) понад 2 млн. км²; витoki в Гімалах із льодовика Ганготрі, через Індостанську низ. тече в широкій долині, після злиття з Брампутурою творить найбільшу на Землі дельту (80 тис. км²); катастрофічні повені; використовуються для зрошування; судноплавна; священна ріка індусів; численні місця кремації та обрядових купань.

Ганді Індра, 1917-84, дочка Дж. Неру, Індійський політик; з 1939 діячка Індійського національного конгресу, 1966-77 і 1980-84 прем'єр; убита сингськими терористами.

Ганді Могандас Карамчанд, 1869-1948, індійський національний лідер; 1893-1914 у Пд. Африці (Наталь) боровся проти дискримінації індуської меншини під гаслом сатьяграхи (домогання належних прав, опір несправедливості без застосування сили); з 1919 лідер Індійського національного конгресу в Індії; прихильник здобуття самоврядування (відмова від співпраці з брит. владою), згодом виступив за повну незалежність; захисник опосліджених каст; противник поділу Індії за релігійним принципом; убитий індуським фанатиком; отримав від народу титул *Mahatma* (*великий духом*).

Ганьсу (Gansu), провінція на пн. Китаю, 530 тис. км²; 23,5 млн. меш.; адміністративний центр Ланьчжоу; район на межі Тибетського нагір'я і Лесового плато; помірно теплий клімат д. сухий; порохові бурі; гол. р. Хуанхе; вирощування пшениці, льону, бавовни; напівкочове розведення овець, худоби, коней, верблюдів; видобуток і переробка нафти.

гаоляя (маньчжурське просо), однорічна трав'яниста рослина родини злакових, вид сорго, вирощують у Пн. Китаї, Кореї, Японії, харчова (крупа, борошно) і кормова (сіно, силос) культура; солому використовують для покрів'ель.

гаошань, збірна назва 10 малайських народностей, які віддавна проживали на о. в Тайвані; бл. 346 тис., мова австронезійської групи; асимільовані китайцями; землероби; в минулому мисливці за головами.

Гарбо (Garbo) Грета (справжнє Грета Лувіса Густафсон), 1905-90, амер. кіноактриса шведського походження; найславніша зірка 20-30-х; ролі в історичній мелодрамі *Королева Крістіна*, есканізаціях літературних творів (*Анна Кареніна*, *Дама з камеліями*).

Гарда (Garda), оз. бл. підніжжя Альп, найбільше в Італії; 370 км², вл. до 346 м; витoki р. Мінчо (притока По); судноплавне.

Гарібальді (Garibaldi) Джузеппе, 1807-82, іт. національний герой, ген.; провідник боротьби за визволення та об'єднання Італії, демократ і республіканець; 1848, 1859 і 1866 – командир добровольчих загонів у війні з Австрією, 1848-49 воював, захищаючи Рим, республіку; 1860 ватажок *походу тисячі*, здобув Сицилію та Неаполь, що відкрило шлях до об'єднання Італії.

Гароїна (Garopna), р. у Франції; довж. 160 км; витoki у Піренеях, в Іспанії; витoki до Іберійської зат., утворюючи разом із р. Дордонь естуарій Жиронда; судноплавна 190 км (вище Гаронського каналу); гол. м. пн. Г.: Тулуза, Бордо.

Гаррік (Garriek) Джеймс, 1717-79, найвидатніший англ. актор XVIII ст.; працював у театрі *Друри леді* в Лондоні (був також його дир.); ролі у драмах В. Шекспіра, К. Гіббера, Б. Джонсона, Т. Отвія; драматург, перекладач і театральний постановник.

Гарсія Лорка (García Lorca) Федеріко, 1898-1936, ісп. поет, драматург; пов'язані з ісп. фольклором поезії (*Циганський баладник*), історичні та психологічно-побутові трагедії (*Криваве весі-*

лля, драми (*Дім Бернарди Альби*), п'єси (*Чарівна чоботарка*).

Гарсія Маркес (García Márquez) Габріель, нар. 1928, колумбійський письменник і журналіст; у прозі поєднує реалізм із фантастикою – найвище досягнення т.зв. магічного реалізму; роман-епоса *Сто років самотності*, а також *Осінь патриарха*, *Солоникова ніхто не пише*, *Кохання в часи холери*, збірки оповідань; Нобелівська премія 1982.

Гасконь (Gascogne), історична країна у Франції, у передгір'ях Піреней; населення баскського походження; лісівництво, вирощування винограду, розведення худоби. У стародавні часи та у середньовіччя частина Аквітанії; 56 до н.е. завойована Цезарем, рим. провінція, пізніше незалежне герцогство; 1154-1453 під владою англ. Плантагенетів, пізніше фр. провінція, 1607 приєднана до Франції.

Гати Західні (Сах ярді), гори в Індії, утворюють зх. край плато Декан; вис. до 2695 м (Анаймуді); залишки вологих екваторіальних і мусонних лісів; плантації чаю.

Гати Східні, гори в Індії, вздовж узбережжя Бенгальської зат.; обмежують на сх. плато Декан; вис. до 1680 м; мусонні ліси; плантації кава.

Гауді (Gaudí) Антоніо, 1852-1926, ісп. архітектор, творець індивідуального різновиду ісп. модернізму; роботи пер. у Барселоні: *Свята Родина*, кам'яниці (в т.ч. *Каса Міла*), споруди парку Гюель.

Гаусс (Gauss) Карл Фрідріх, 1777-1855, нім. математик, астроном, геодезист; один з найвидатніших математиків світу; йому належать блискучі дослідження з алгебри, геометричної оптики, математичної фізики, механіки.

гаучо, кінний пастих худоби на степових теренах Аргентини, Бразилії та Уругваю; г. як суспільна група створили оригінальний фольклор; теп. також: найманий робітник у тваринницьких господарствах.

гафель, рухомий елемент рангоуту, круглий брус, що піднімається вздовж щогли.

гафельне вітрильне оснащення, чотирикутні паруси, натягнуті між щоглою, бомом і гафелем (дозволяють досягти вел. парусності). **Гаяна** (Guyana, Кооперативна Республіка Гаяна), країна у Пд. Америці, на узбережжі Атлантичного ок. На пн. і сх. низовинна, на пд. Гвіанське плоскогір'я; клімат тропічний на узбережжі, та субтропічний на пд.; гол. р. Ессекі-

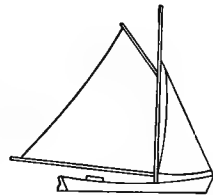

Гафельне вітрильне оснащення

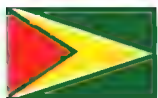
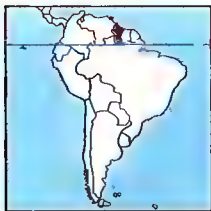

Гаяна
215 тис. км²
0,7 млн. мшк. (2001)
3 мшк. на км²
Джорджтаун
Державна мова: англ.
Грошова одиниця:
гаянський долар

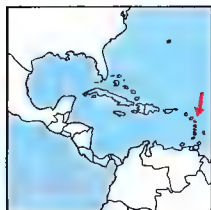

Гваделупа

бо; тропічні ліси (понад 77% поверхні), савани, мангрові хащі. Індуси (46%), чорношкірі (38%), метиси й мулати (9%), індіанці, білошкірі; сповідники індуїзму та протестанти (87%), католики, мусульмани; гол. м.: Лінден, Нью Амстердам. Основа економіки – сільське господарство та гірничорудна промисловість; вирощування цукрової тростини, рису, кокосової пальми, бананів; тваринництво, свинарство; рибальство; видобуток бокситів, марганцевої руди, алмазів; річковий та автомобільний транспорт. **Історія.** Територія заселена індіанцями, відкрита наприкінці XV ст. іспанцями, у XVII ст. колонізована голландцями; від 1814 колонія Великої Британії (1831–1966 п.н. Брит. Гвіана); від 1966 незалежна держава, чл. Брит. Співдружності. З 1970 Кооперативна Республіка Гаяна. Ви конавчавлада прем'єр-міністра Ф. Беріхема. 1978 у Джонстауні за вказівкою Джима Джексона вчинили масове спільне самогубство 911 чл. секти **Народний храм**, більшість – громадяни США. З 1980 конституція, згідно з якою главою держави і уряду є президент; курс на ринкову економіку і подолання етнічних протиріч; до 1992 Г. здійснювала програму побудови кооперативного соціалізму. 1997 продовження політики залучення іноземних інвестицій та інтенсивнішого використання природних багатств Г.; від 1999 президент Бхаррат Джагдео. К

Гвадалахара (Guadalajara), м. у Мексиці, на вис. 1500 м, адміністративний центр штату Халіско, 1,7 млн. мшк., міська агломерація 3,4 млн.; друге після столиці місто країни; вел. промисловий центр (текстильна, хім., чинбарська промисловість); осередок торгівлі, науки (2 унів.), туризму; транспортний вузол, міжнародний аеропорт; численні храми (XVI–XVII ст.), громадські та житлові будівлі (XVII–XIX ст.).

Гвадалквів (Guadalquivir), р. в Іспанії; довж. 550 км; витoki в Андалузьких горах; впадає до Кадіської зат. (Атлантичний ок.); використовується для іригації; гол. м. на Г.; Кордова, Севілья.

Гваделупа (Guadeloupe), заморський департамент Франції, у Вест-Індії; на 8 о-вах Малих Антильських о-вів; 1870 км², в т.ч. о-в Гваделупа 1438 км², 431 тис. мшк. (2001), мулати й чорношкірі 92%, кресли; католики; адміністративний центр Бас-Тер; державна мова фр.; коралові й вулканічні о-ви, діючий вулкан Суфрієр (1467 м) на о-ві Г.; клімат

вологий тропічний; тропічні ліси; обслуговування туристів (бл. 300 тис. на рік); сільське господарство – цукрова тростина, банани, ананаси; тваринництво; рибальство; цукроваріння, виготовлення рому, меблів; гол. морський порт Пуент-а-Пітр (на о-ві Г.). О-в Гваделупа заселений індіанцями, 1493 відкритий Х. Колумбом; у XVII ст. здобутий і колонізований французами; від 1946 заморський департамент Франції. К

Гвананагі (Guantanamo) → Сан-Сальвадор.

Гватемала (Guatemala, Республіка Гватемала), держава у Центр. Америці, на узбережжі Тихого ок., і Карибського м. Гори Кордильєри, вис. до 4220 м (Пахумулько); діючі вулкани, найактивніший Фуєго (3835 м), сильні землетруси; клімат вологий тропічний; численні ріки та озера (Ізабаль); тропічні та гірські ліси. Індіанці (майя) і метиси 89%, кресли, білошкірі; католики; високий природний приріст – 32%. Пліантацийне сільське господарство: цукрова тростина, олійна пальма, кукурудза, банани, кавове дерево, бавовна, ананаси; тваринництво; рибальство; лісівництво (червоне дерево, кедр); видобуток металевих руд (сурма, залізо, цинк, свинець) і нафти; харчова, текстильна, паперова промисловість; обслуговування туристів (понад 500 тис. щороку); Панамериканське шосе; гол. морські порти: Пуерто-Барріос над Карибським м., Сан-Хосе на Тихому ок. **Історія.** Територія заселена індіанцями (у зоні цивілізації майя), від XVI ст. у ісп. віце-кор. Нова Іспанія; від 1821 незалежна держава, 1823–38 у складі Сполучених Провінцій Центр. Америки, пізніше суверенна республіка; від кінця XIX ст. зростає вплив США; 1898–1944 (з перервою 1920–31) диктатура, пов'язана із пн.-амер. капіталом; 1945–54 радикальні економічні та політичні реформи – т.зв. гватемальська революція, придушена армією, правління котрої (до середини 80-х) викликало громадянську війну (тривала бл. 10 років за участі лівих партизанів). 1995 Партія національний авангард під орудою А. Арсу перемогла на парламентських виборах. 1996 А. Арсу підписав мирний договір з партизанами про закінчення 36-річної війни. З 2000 президент Альфонсо Портьільо Кабрерас. К

Гватемала (Guatemala), столиця Гватемали, на вис. 1500 м; 1,1 млн. мшк., міська агломерація 2 млн.; найбільше

місто Центр. Америки; гол. осередок промисловості, торгівлі, культури, науки й туризму в країні; тютюнова, олійна, текстильна промисловість; Пан-амер. шосе; аеропорт Ла-Аврора; 4 унів.; музеї, кафедральний собор (XVIII ст.); громадські споруди (XIX ст.).

Гвельфи → Гібеліни та Гвельфи.

Гвинт, роторний прискрій, що складається з радіально укріплених лопатей (найчастіше 2, 3 або 4) аеродинамічного профілю, призначений для перетворення обертового моменту двигуна на силу тяги, яка діє вздовж осі обертання г. (в літраку) або навіப்பு (напр., у вітродвигуні).

Гвинтівка, ручна вогнепальна зброя з довгим стволом з гвинтовими нарізами у каналі; калібр 6,5–8 мм; ст. стріляють на відстань до 2000 м; різновиди: самозарядна (від кінця XIX ст.), автоматична самозарядна (XX ст.), черговий постріл вимагає тільки натиснення на спусковий гачок.

Гвіана (Guiana), регіон у Пд. Америці, на узбережжі Атлантичного ок., між низ. Оріноко та Амазонки; височинний – Гвіанське плоскогір'я; держава: Гаяна, Суринам, частина Бразилії, Венесуели та Фр. Гвіани.

Гвіанська течія, тепла течія у зх. частині Атлантичного ок., пливе вздовж берегів Пд. Америки до Карибського м.; 3 км/год.

Гвіанське плоскогір'я, плоскогір'я в Пд. Америці, між низ. Оріноко і Амазонки; 1,2 млн. км²; вис. до 3014 м (Ла-Небліна); ріки з порогами і водоспадами (найбільший Салто Ангел – 1054 м); екваторіальні ліси; видобуток руд заліза, діамантів.

Гвідо (Guido) Рені → Рені Гвідо.

Гвінейська затока, вел. затока Атлантичного ок., б. узбережжя Центр. Африки; 1,5 млн. км²; пл. до 6363 м; впадіння р.: Шігер, Конго; видобуток нафти; порти: Абіджан (Кот Д'Івуар), Аккра (Гана), Літове, Порт-Харкорт (Нігерія), Лібервілль (Ліберія). К

Гвінея (Guinea, Гвінейська Республіка), держава в Африці, на узбережжі Атлантичного ок. Територія височинно-гірська; узбережжя низини; екваторіальний вологий клімат; савани, на пд. екваторіальні ліси. Фулани, народи манде; 70% мусульман, анімисти. Аграрна країна з розвинутою гірничодобувною галуззю; вироблення зерноних, маніюки, кави, розведення худоби; видобуток пер. бокситів; продукція глинозему; гол. порт Конакрі. **Історія.** У

середньовіччі у сфері впливів Гани, опісля – Малі; в XVI–XIX ст. держава фуланів (Фута-Джаллон); від XVI ст. порт проникнення, потім англ. і фр.; від 2-ї полов. XIX ст. фр. колонізація, від 1891 колонія Фр. Г. (від 1904 у Фр. Зх. Африці); 1946–58 заморські території Франції; від 1958 незалежна республіка; до 1984 реалізація концепції т.зв. афр. соціалізму, однопартійні уряди; 1984 військовий державний переворот; від 1990 повернення цивільних урядів; економічна співпраця з Францією. 1984 військовий переворот під проводом Л. Конте, якого 1993 обирають президентом. 1996 створення нового кабінету міністрів, введення поста прем'єр-міністра, якого призначає президент. Програма економічних реформ: скорочення державних витрат, боротьба з корупцією, підвищення ефективності податкової системи. К (с. 338)

Гвінея, географічний регіон у Зх. Африці, простягається вздовж узбережжя Атлантичного ок., пер. Гвінейської зат., від р. Гамбія до р. Кунсане; поділяється на Верхню Г. (пн.) і Нижню Г. (пд.).

Гвінея-Бісау (Guine-Bissau, Республіка Гвінея-Бісау), держава в Африці, на узбережжі Атлантичного ок. Територія низинна; екваторіальний вологий клімат; савани. Народи баланте, фулани, дула; 60% анімисти, мусульмани. Слаборозвинута сільськогосподарська країна; вирощування зернових, арахісу, маніюки; кочове розведення худоби і кіз. **Історія.** У середньовіччі в державі Малі; від середини XV ст. присутність португальців; порт колонія (від 1879 окрема, п. н. Порт Гвінея), від 1951 формально заморська провінція; від 1974 незалежна республіка. 1980 військовий державний переворот; наприкінці 80-х років поступова демократизація держави. 1980 внаслідок військового перевороту зміщено президента Л. Кабрала; до влади прийшов ген. Ж. Б. Вієйра. 1989–2000 обрання Вієйри президентом. 1990 введення багатопартійної системи. 1998 уряд Вієйри спроба військового перевороту ген. А. Мане, придушена заадкції присутності у Г.-Б. військ з сусідніх країн. З 2000 президент Кумба Яла. К (с. 338)

Гданськ (Gdańsk), м. у Польщі, на березі Гданської бухти, у гирлі Вісли; разом із Гдинєю і Сопотом утворив агломерацію – т.зв. Тримісто (Труйміясто); 463 тис. мшк.; вел. промисловий центр; торговельний, пасажирський порт; транспортний вузол; науковий

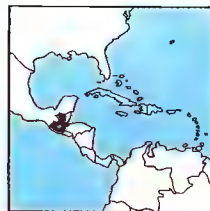

Гватемала
108,9 тис. км²
12,9 млн. мшк. (2001)
119 мшк. на км²
Столиця: Гватемала
Державна мова: ісп.
Грошова одиниця:
кетсаль

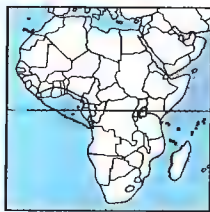

Гвінейська затока

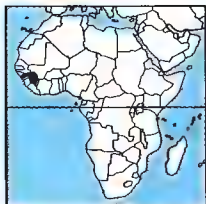

Гвінея
245,9 тис. км²
7,6 млн. мшк. (2001)
31 мшк. на км²
Столиця: Конакрі
Державна мова: фр.
Грошова одиниця:
гвінейський франк



Гвінея-Бісау
36,1 тис. км²
1,3 млн. мшк. (2001)
36 мшк. на км²
Столиця: Бісау
Державна мова: порт.
Грошова одиниця: франк



Гедзь бичачий

(вузи), культурний (оперний театр, філармонія, музеї, кінофестиваль) центр; туризм; пам'ятки (пер., відбудовані після 1945); собори (XIII–XVI ст.) – св. Трійці, св. Катерини, ратуші – Голвна і Стара, житлові будинки (XV–XVIII ст.). Місто з бл. 1261–63.

Гданська затока, частина Балтійського м., між Гельською косою (Польща) і Земландським півостр. (Росія); сполучена Шпанською прот. з Віслинською зат.; дл. до 118 м; впадають: Вісла, Преголя; родовища природного газу; порти: Гданськ, Гдиня, Ельблонг (Польща), Балтійськ, Калінінград (Росія).

Гдиня (Gdynia), воєводське м. у Польщі, на березі Гданської бухти Балтійського м.; разом із Гданськом та Сопотом утворює міську агломерацію, т.зв. Три-місто; 251 тис. мшк.; торговельний, пасажирський та військовий порт; суднобудування (зокрема, військове); машинобудівна, харчова промисловість; вузи, наукові інститути, театри; туризм, вітрильний спорт; міське право з 1926; XII 1970 - робітничі страйки та маніфестації, придушені військом і міліцією (вбиті й поранені); VIII 1980 – один з центрів страйкового руху.

Ге Микола Миколайович, 1831–94, рос. маляр; один із засновників Товариства передвижників, з 1876 жив і працював в Україні, послідовник толстовства; портрети, свангельські та історичні сюжети (*Тайна вечера*, *Голгофа*, *Що є істинна*), пейзажі (*Ніч*, *Захід сонця*).

Геббельс (Gebbels) Йозеф, 1897–1945, один з гол. керівників гітлерівської Німеччини; з 1933 міністр пропаганди та інформації; воєнний злочинець; на клав на себе руки.

Гевара де ла Серна (Guevara de la Serna) Ернесто (зв. Че), 1928–67, латиноамер. революціонер; учасник кубинської революції 1956–59 і партизанської боротьби в Конго, Танзанії та Болівії, де загинув; теоретик революційної боротьби; ідол молодіжного бунтарства 60-х у Європі.

гедзі, бл. 180 видів ряду двокрилих комах; паразити – їхні личинки живуть під шкірою, в носоглотці та кишківнику свіських тварин, пер. у парнокопитної худоби; причина захворювань.

гедзь бичачий, паразитичний овід ряду коротковусих двокрилих комах; укуси можуть викликати небезпечні захворювання (личинки розвиваються в організмі свіських тварин, розміщуючись під шкірою, у кишківнику чи в носоглотці). I

Гедимін (Гедимінас), ?–1341, вел. кн. литовський з 1316, засновник династії Гедиміновичів, батько Любарта і Ольгерда; воював з нім. рицарями, Московським князівством; приєднав Вітебську, Мінську, Друцьку, Турівську, Пінську, Полоцьку землі; його син Любарт з 1340 княжив на Воліні; Г. вважають засновником Вільноськ; загинув під час облоги нім. фортеці.

Гедройць (Giedroyc) Єжи, нар. 1906, видавець та публіцист; засновник (1946) та дир. найвідомішого пол. видавництва в еміграції – Літературного Інституту в Мезон-Лафіті 6. Парижа; ред. журналів *Культура* та *Історичні зошити*, на сторінках яких широко представлена укр. тематика; від передвоєнних років прихильник тісної співпраці Польщі та України, автор політичних концепцій, які вирішальним чином вплинули на спосіб мислення повноцінної пол. інтелігенції; *Автобіографія в чотирьох томах*.

Гейбл (Gable) Кларк, 1901–60, амер. кіноактор; зірка 30-х; ролі героїв коханців у комедіях, екранізаціях літературних творів (*Розвіяні вітром*, *Непримирені*).

Гей-Люссак (Gay-Lussac) Жозеф-Луї, 1778–1850, фр. хімік і фізик; праці з молекулярної фізики і теплоти; у 1802 відкрив закон теплового розширення газів (закон Г.-Л.); разом з Л.Ж. Тенаром виділив вільний бор та розробив спосіб одержання калію і натрію.

Гей-Люссака закон: при сталих темп. і тиску співвідношення об'ємів газових субстратів хім. реакції (а також співвідношення продуктів реакції та цих субстратів) виражаються невел. цими числами.

Гейнсборо (Guineborough) Томас, 1727–88, англ. маляр, портретист і пейзажист; придворний художник, чл. Королівського Товариства у Лондоні; особливо характерні портрети на тлі пейзажу; жанрові сцени; вплив на малярство XIX ст. (*Блакитний юнак*, *Ранкова прогулянка*).

Гейтс (Gates) Билл (Вільям) Генрі III, нар. 1955, амер. підприємець, новатор у галузі комп'ютерного програмування, засновник і президент *Майкрософт Корпорейшн*; низка операційних систем для персональних комп'ютерів; книги про перспективи Інтернету та цифрових технологій (*Шлях у майбутнє*).

гейша, в Японії жінка, що професійно займається розважанням товариських зібрань (музика, танці, бесіда); тради-

ція спілкування з г. поширилася від середини XVIII ст

Гельсдорі Джон → Голсворсі Джон

Гельдерод (Ghelderode) Мишель де (пс. Адемара Мартенса), 1898–1962, бельгійський драматург, писав фр. мовою; у п'єсах поєднував народний реалізм, фантастику, містицизм та гротеск.

Гемара (Gemaга), збірник коментарів до старовір. Біблії (написані арамейською мовою), де роз'яснено і доповнено *Миши*, разом з якою складає *Талмуд*; виникли 2 версії Г.: одна в середовищі палестинських євреїв, друга – євреїв Вавилону.

Гендін Чокій Німа, нар. 1989, XI Панченлама Тибету, висвячений 1995, від 6-річного віку перебуває в китайській в'язниці (наймолодший політичний в'язень світу).

Гент (фламандське Gent, фр. Gand), м. у пн.-зх. частині Бельгії; 230 тис. мшк.; гол. у країні осередок текстильної промисловості, нафтоочисний комбінат; торговельний порт, сполучений каналами із Пн. м.; вузи (унів.); музеї; фортеця (IX, XII ст.), замок XIII ст., численні собори XII–XVI ст., у т.ч. кафедральний собор із *Віятарем Містичного Агнця* Я. і Г. ван Ейків (1426–32), готичні суконниця, різніцькі зали, ратуша, кам'яниця XV–XVII ст., палаці XVIII–XIX ст. Місто з XII ст.; у XIII–XIV ст. один з найбільших у Європі центрів в-ва сукна на експорт; пов'язаність інтересів Г. й англ. політики викликали численні збройні конфлікти під час Столітньої війни; від XV/XVI ст. велич Г. занепадає.

Генуезькі колонії Північного Причорномор'я, засновані у XIII–XV ст. генуезцями військово-торговельні осередки на пн. узбережжі Чорного м.: Кафа (гол. колонія, теп. Феодосія), Чембало (Балкони), Солдайя (Судак), Боспоро (Керч); приватна торгівля, продаж невольників; знищені після падіння Константинополю (1453), остаточно розгромлені турками й татарами 1475; нинішні генуезької архітектури у Феодосії, Судяку, Балкони.

Генуя (Genova, Дженова), м. в Пн.-Зх. Італії, над Лігурійським м., б. підніжжя Лігурійських Апеннін; адміністративний центр області Лігурія; 668 тис. мшк.; гол. морський порт країни (привіз нафти, руд металів); вел. промисловий (суднобудівництво, нафтопереробка, металургія) та торговельний центр; вузи (унів.), наукові інститути (океанографії); музеї; романсько-готичний кафедральний собор, храми (XII–XVII ст.),

будинки і палаці (XIV–XVIII ст.) у т.ч. королівський палац, Гол. м. лігурійців, з 218 до н.е. рим.; з Х ст. – купецька республіка, XI–XIII – морська і торговельна держава в басейні Середземного м., суперництво з Венецією закінчилося 1381 поразкою Г.; 1815 – приєднана до Кор. Сардинії.

Генуя, трикутне вітрило з легкого матеріалу, ставиться замість фока, якщо вітер не надто сильний. I

Геншер (Genschel) Ганс-Дітріх, нар. 1927, нім. політик та дипломат; 1969–74 міністр внутрішніх справ ФРН; 1974–85 голова Вільної Демократичної Партії (ФДП); 1974–92 віце-канцлер і міністр закордонних справ ФРН.

Георг VI (George VI, Джордж VI), 1895–1952, з Віндзорської династії, король Великої Британії та Пн. Ірландії з 1936, імператор Індії 1936–47; посів престол після зречення брата, Едварда VIII; 1949 визнаний гол. Брит. Співдружності Націй.

Георге (George) Стефан, 1868–1933, нім. поет; гол. представник нім. символізму; прихильник гасла *мистецтво для мистецтва*; проголошував майже культ мистецтва і творця.

гердан (силянка), укр. жіноча прикраса, узорна плетінка із скляних кольорових намистин напів- або круглої форми, яку дівчата носять як шийну прикрасу, пришивають на стрічку (парубки – на крисаню).

герилья (*guerrilla* – мала війна), нерегулярна війна, партизанщина; назва, використовувана зокр. в Лат. Америці й Іспанії.

Гери (Gary), м. у США (штат Індіана), порт над оз. Мічиган; 117 тис. мшк., міська агломерація 617 тис.; вел. центр важкої металургії (*ЮС Стіл Корпорейшн*).

Герінг (Göring) Герман, 1893–1946, один з гол. вождів гітлерівської Німеччини; організатор гестапо та концентраційних таборів; головнокомандувач військової авіації, на Нюрнберзькому процесі засуджений до смертної кари, вчинив самогубство.

Германікс (Germanicus), 15 до н.е. – 19 н.е., рим. полководець, племінник Тібєрія, чоловік Агриппіни Старшої, батько Агриппіни Молодшої та Калігули; успішно воював із германцями; нормалізував відносини з партами; приєднав до Риму Каппадокію й Коммагену; був отруєний за наказом (?) Тібєрія.

Германія (Germania), в античній добу рим. назва території, розташованих на сх. від Райну і на пн. від Дунаю, на-

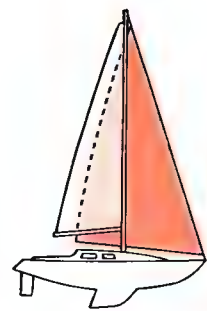

Генуя

селених пер. германцями; також назва рим. провінцій, утворених у I ст. на лівому березі Райну – Верхня (Superior) Г. і Нижня (Inferior) Г.

германці, група індосвроп. народів, що виділилася на межі II і I тис. до н.е. на території пд. Скандинавії та Ютландії; звідти мігрували на пн. (Скандинавія) і пд.; зх. г. зайняли території до Райну і Дунаю (Германія), воювали з Римом; сх. г. займали різні території в Центр. та Сх. Європі аж до Чорного м. (готи); з IV ст. г. прорвали рим. кордони, призвівши до падіння зх.-рим. держави у V ст.; на її території заступали королівства: остроготи і лангобарди в Італії, вандалі в Африці, візиготи в Іспанії, франки і бургунди в Галлії, англї, сакси і юти в Британії; племена між Райном і Ельбою, завойовані франками, утворили Нім. державу; пн. г. заснували Данську, Шведську і Норвезьку держави.

германців релігії, політеїстичні вірування германських народів; у пн. германців вирізняли 2 види богів: Асів (ск. Один, Тор), пов'язаних із суспільно-політичною організацією, і Ванів (ск. Фрейр, Фрея), пов'язаних з вегетацією і плодючістю; гол. богами зх. германців були: Водан, Донар, Зіу і Фрея; вірили також у злих і добрих духів й демонів; культові функції виконував вождь племені, місцями культу були священні гаї, гори, джерела й камені; вірили також у загробне життя і рай, призначений для сміливих (Валгалла).

Герреро (Guerrero), штат у Мексиці, на узбережжі Тихого ок.; 64,3 тис. км², 2,6 млн. мшк.; адміністративний центр Чільпананго (50 тис. мшк.). Івні центри: Акапулько, Ігвала; гористий; сільське господарство (збіжжя, бавовна, цукрова тростина; тваринництво), видобуток руд ртуті, цинку, олова; гідроелектростанції; морські пляжі: Акапулько, Іхтала-Сігуатанехо.

Гершвін (Gershwin) Джордж, 1898–1937, амер. композитор і піаніст; у творчості поєднував елементи негритянської музики, джазу, сучасних танців; твори для фортепіано з оркестром (*Рапсодія в блюзових тонах*), Фортепіанний концерт, опера *Порті* і Бесс, музика для рсво, фільмів, пісні.

Гестапо (Geheime Staatspolizei), політична поліція III Райху, створена 1933 для боротьби з противниками гітлеризму; під час II Світової війни здійснювало політику терору і знищення в окупованих країнах; на Нюрнберзькому проце-

сі визнано злочинною організацією, винною у масовому вбивстві людей.

Гете (Goethe) Іоганн Вольфганг фон, 1749–1832, славетний нім. поет, найвидатніший представник ваймарського класицизму; твори Г. – квінтесенція нім. гуманістичної думки; вінна творчість типова для літературного руху *Бурі й натиску* (епістолярний роман *Страждання молодого Вертера*); по дорозі до Італії зміщив інтерес до античності, поет увійшов у період неокласицизму; лірика, балади (*Вільямний король*), п'єси (*Егмонт*), ідилії, сатири, дидактичний роман *Літа науки Вільгельма Майстера*, філософська поема *Фауст*; творчість Г. значно вплинула на розвиток европ. літератури.

Гетеборг (Göteborg), м. у Швеції, б. впадиня р. Стр. у зат. Каттегат; 720 тис. мшк. (міська агломерація); другий після Стокгольма центр Швеції; автомобілебудівна (Вольво), машинобудівна, нафтохім., електротехнічна та ін. промисловість; гол. у країні рибальський і торговельний порт; аеропорт; музеї; ратуша (XVII, XVIII ст.), Будинок Ост-Індської компанії (XVIII ст.), кафедральний собор (XIX ст.).

Геттінген (Göttingen, Гьоттінген), м. в Німеччині (Нижня Саксонія); 130 тис. мшк.; культурно-науковий центр (унів.); металургійна промисловість. Магдебурзьке право бл. 1210; розвиток Г. у XVIII ст. пов'язаний із заснуванням 1737 університету й 1751 АН.

Гец (Cetz) Стенлі (званий Стен Гец), 1927–91, амер. джазовий саксофоніст; представник джазу модерн (пер. стилі кул).

Гжицький Степан Зенонович, 1900–76, ветеринарний лікар, проф. біохімії Львівського зооветеринарного інституту, чл. кор. АН України; вперше у світовій практиці розробив метод лікування паразитичної мотобітурії коней й агоній передшлунків у жуйних тварин за допомогою інсуліну, сформулював науково обґрунтовану гіпотезу етіології хронічної гематурії вел. рогаго худоби.

Гіббон (Gibbon) Едвард, 1737–94, брит. історик; автор цінної до сьогодні праці *Занепад Рим. імперії*.

гібеліни та гвельфи (Ghibellini, Guelfi), ворогуючі політичні напрями в Італії XII–XV ст.: прихильники імперії – гібеліни (з Вайблінген, замку Гогенштауфенів), прихильники папи – гвельфи (з родини Вельфів, гол. противників Гогенштауфенів у Німеччині).

Гібралтар (Gibraltar), залежна територія Великої Британії, м. і порт на пд. край-

чику Піренейського півостр., над Гібралтарською прот.; 5,8 км², 31 тис. мшк.; фортеця, база ВМФ та ВПФ. У старовину Гібралтарську скелю вважали одним з 2 Геркулесових стовпів; з VIII ст. мусульманська фортеця; з 1462 ісп.; 1704 здобутий англ. військом, 1713 за Утрехтським трактатом визнаний за Великою Британією; важливий стратегічний пункт; від 1969 широка автономія. 2002 спроби Іспанії відновити свій суверенітет на Г. К

Гібралтарська протока (стовпи Геркулеса), між Іспанією і Марокко; шир. 14–44 км; пл. 338 м; важлива морська дорога із Середземного м. до Атлантичного ок.; порти: Алжир (Алжир), Гібралтар (Іспанія), Танжер (Марокко).

Гібсон (Gibson) Мел (справжнє Dunn Frank), нар. 1956, амер. кіноактор, режисер, продюсер; ролі бунтівників, гангстерів, безкомпромисних поліменів у сенсационно-фантастичних, воєнних і психологічних фільмах (*Шалений Макс*, *Смертельна зброя*, *Людина без обличчя*), комедіях (*Меверік*), трилерах (*Теорія змови*), мелодрамах (*Вічно молодий*); драми *Гамлет*; 1995 *Оскар* за постановку і гру у фільмі *Відважне серце*.

гідрангія → гортензія.

Гіза (Ель-Гіза), м. у Каїрі, поблизу Каїра; 2,1 млн. мшк.; тютюнова, машинобудівна, електронна промисловість; туристичний центр; на межі пустелі частина мемфіського акрополі; 3 піраміди фараонів з IV династії: Хеопса, Хефрена, Мікеріноса, оточені гробницями членів королівської родини та вельмож (XXVI–XXV ст. до н.е.); славетний сфинкс із часів Хефрена.

Гізел Інокентій, бл. 1600–83, укр. церковний, освітній і громадський діяч; професор і ректор Києво-Могилянської Колегії (1645), архимандрит Києво-Печерської лаври; філософська праця *Opus lottus philosophiae (Твір про всю філософію, 1645–47)*. Гіпотетично автор *Синоцесу* (1674).

Гізи (de Gulse), фр. герцогський рід, іштинний у XVI–XVII ст.; під час релігійних воєн у Франції на чолі католицької партії; найвідоміший з Г. – Генріх I (1550–88), співорганізатор різни гугенотів в пів св. Варфоломія (1572), лідер Католицької Ліги, вбитий за наказом Річарда III Валуа.

Гіллеспі (Gillespie) Джон (званий Дізі Гіллеспі), 1917–93, амер. джазовий трубач, вокаліст, аранжувальник і композитор; представник стилі бо-бо; у співзасто-

совував техніку scat (співання окремих складів, які нічого не означають).

Гільгамеш, напівлегендарний правитель шумерського міста Урук (кінце XXVI – поч. XXVI ст. до н.е.), герой ассиро-вавилонського епосу.

Гінзберг (Ginsberg) Аллен, 1926–97, амер. поет; програмні твори покоління битників (поєми *Воляння*, *Кеддіш*); культ спонтанного приватного й соціального життя як альтернатива антигуманній механізації, роботизації суспільства, нонконформізм; збірки *Справжні сьдвічі*, *Планета новин*.

Гінесса книга рекордів, довідкове видання, що містить дані про визначні досягнення, унікальні явища і курйози; з 1955 щорічно (крім 1957 і 1959) видає англ. видавництво *Guinness Publishing Ltd*; до 1990 було понад 260 видань 37 мовами накладом понад 65 млн. примірників.

Гіньоль (Guignol), персонаж фр. лялькового театру, з'явився у XVIII ст.; уособлення ляльки та лялькового театру.

Гір (Gere) Ричард, нар. 1949, амер. актор; ролі у мелодрамах (*Американський жиголо*, *Красунечка*, *Наречена-утікачка*); у вестернах, політичних і побутових фільмах (*Соммерсбі*, *Первинний страх*, *А оркестр грає*).

Гірей (Гереї, Гераї), династія кримських ханів XV–XVIII ст.; найвідоміші: Хаджі-Гірей (?–1466), засновник династії і Кримського ханства, хан з 1443, здобув незалежність від Вел. Орди; Менлі-Гірей (?–1514), хан з 1466, 1478 визнав васальну залежність від Османської імперії, 1482 пограбував і спалив Київ, започаткувавши татарські набіги на Україну, 1502 переміг Вел. Орду; Девлет-Гірей I (?–1577), хан з 1551, влаштував набіги на Україну і Московську державу, 1571 спалив Москву; Іслам-Гірей III (1604–54), був союзником Б. Хмельницького; Шагі-Гірей III (бл. 1755 – бл. 1787), останній кримський хан, 1783 під тиском Росії зрікся влади, убитий у Туреччині.

Гіта (Гіда), ?–1107, дочка англ. короля Гарольда II Годвінсона, дружина вел. кн. київського Володимира Мономаха, який згадує про неї у *Повчанні*.

Гладіус, короткий меч, поширений у рим. армії в період ранньої імперії; трапляється у знахідках на територіях Барбарікум.

Глазго (Glasgow), м. і порт у Великій Британії, найбільше в Шотландії, на р. Клайд; 682 тис. мшк.; центр торгівлі та промисловості (суднобудівної, машино-

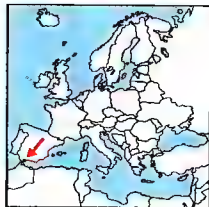

Гібралтар

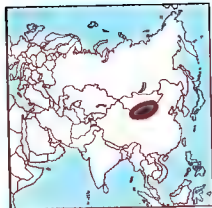

Гоби

будівної, хім.); залізничний вузол, метро з 1896; міжнародний аеропорт; 3 унів. (найстаріший з XV ст.); романсько-готичний кафедральний собор, костел св. Сноха (XVIII ст.); неоготичні будівлі університету. **Історія.** Заснована у VI ст.; з 1492 архієпископство; з XVIII ст. – торговельний і промисловий центр, бурхливо розвивався у XIX ст.

Гларус (Glarus), кантон у Центр. Швейцарії, в Гларненських Альпах; 685 км², 39 тис. мешк.; адміністративний центр Г.; державна мова нім.; численні осередки рекреації та зимових видів спорту.

Глемп (Glemp) Юзеф, нар. 1929, примас Польщі, церковний юрист; 1967–79 секретар примаса С. Вишинського; 1979–81 єпископ вармінський, з 1981 архієпископ гнєзненський та варшавської митрополії, а також примас Польщі; з 1983 кардинал; з 1992 (після реформи адміністрації Церкви в Польщі) архієпископ, митрополит варшавський.

Глієр Райнгольд Моріцович, 1874–1956, укр. та рос. композитор, диригент, педагог; проф., ректор Київської консерваторії, диригент її симфонічного оркестру та керівник оперної студії; з 1920 проф. Московської консерваторії; 5 опер, 7 балетів, зокр. *Тарас Бульба*, *Запорожці*, симфонічні поеми на слова Т. Шевченка *Заповіт*, *Подражання Ісаєїлю*; музика до вистав *Іван Гус*, *Гайдамаки*, *Вел. льох*; оркестрування низки творів М. Лисенка; учитель Л. Ревуцького, Б. Лятошинського та ін.

Гломма (Glomma), р. в Норвегії; довж. 598 км; впадає до зат. Скагерржк.

глюрія вієтці (gloria vietis), лат. сентенція: *слава переможцям*.

Глюк (Gluck) Хрістоф Вільгельм, 1714–87, нім. композитор; реформатор опери, прагнув до поглиблення драматичної виразності музики і лібрето; опери [*Орфей* і *Евридіка*, *Альцеста*, *Кфієні* в *Тавериді*], балети, кантати, пісні.

глюк, частина шлунка жуйних тварин, у якій зверджується молоко.

глюза, езотеричне знання про духовно-матеріальну структуру світу, доступне лише шляхом ілюмінації або втаємнення; тип релігійно-філософського мислення, поширений у II–III ст. в елліністичних культирах (платонізм, піфагорейзм, гностицизм); проголошувала дуалізм буття і небуття, душі й матерії, добра і зла та віру у можливість визволення душі з матерії завдяки пізнанню; г. відкидала релігійну віру визнаннях релігій і природничі знання.

гностицизм, загальна назва інтелектуальних течій, опертих на гнози; сформувався у II–III ст. у Рим. імперії; поєднував мотиви елліністичної філософії з елементами християнства та юдаїзму; полеміка християнських теологів з г. спричинилася до розвитку християнської догматики.

Гоа (Goa), штат у Індії, на узбережжі Аравійського м.; 3,7 тис. км², 1,2 млн. мешк.; адміністративний центр Панаджи; видобуток та експорт високоякісної залізної руди; плантації кокосової пальми. У 1502 завойована португальцями; адміністративний центр брит. володінь у Азії; 1962 приєднана до Індії; від 1987 штат.

Гобі, височинна обл. сухих степів, напівпустель і пустель у Монголії та Китаї, між Тянь-Шанем і Великим Хінганом; бл. 2 млн. км², вис. 900–1200 м; помірно теплий, типово континентальний сухий клімат; великі амплітуди річних температур: максимальна в липні до 40°C, мінімальна в січні до –40°C; западини із солоними озерами і солончаками, долинові та караганові степи; двогорбий верблюд; кін. Пржевальського (вимираючий вид). К

Гоген (Gauguin) Поль, 1848–1903, фр. мalar, один з найвидатніших митців XIX–XX ст.; постімпресіоніст, працював пер. у Бретані та на о-вах Океанії; стиль Г. відзначався поетичним символізмом, насиченими барвами, узагальненнями форм; пейзажі, портрети; *Жінка, яка тримає глід*; величезний вплив на сучасне мистецтво.

Годаварі, ріка в Індії; довж. 1450 км, басейн 300 тис км²; витокі в Зх. Гатах, впадає у Бенгальську зат., утворюючи дельту; використовувється для зрошення; священна ріка Індусів.

Годар (Godard) Жан Люк, нар. 1930, фр. кінорежисер, сценарист і критик; головний представник фр. нової хвилі в кіно (*На останньому подиху*, *Презирство*, *Шалений П'єр*); фільми громадсько-політичного звучання (*Дві чи три речі, які я знаю про неї*), репортажі.

Годой (Godoу) Мануель, 1767–1851, фаворит ісп. королеви, дружини Карла IV; з 1792 як державний міністр керував політикою Іспанії, 1808 усунутий, висланий у Францію.

Гойя-і-Лусьєнтес (Goya у Lucientes) Франсіско де, 1746–1828, ісп. мalar і графік; один з найвидатніших европ. художників межі XVIII–XIX ст.; упродовж кількох років королівський мalar (портрети); рання творчість під

впливом рококо (пер. жанрова тематика), проекти gobеленів, фрески на релігійні сюжети (в т.ч. у Сарагосському соборі); пізніше картини сатирично-звинувачувального спрямування – саркастичні портрети; *З травня 1808 розстріл мадрійських повстанців*; графічні цикли *Каприччо*, *Страхи тмря війни*.

Голдберг (Goldberg) Вупі (справжнє Johnson Сауп), нар. 1949, амер. кіноактриса; одна з найпопулярніших комедійних афроамер. актрис; ролі у фільмах *Голмер*, *Едді*, *Колір бужовий*, *Переваний укр музик*; 1990 премія Оскар за роль у фільмі Дж. Зукера *Привид*.

Голдінг (Golding) Вільям Джеральд, 1911–93, англ. письменник; алегоричні романи, які в гротескній манері показують недосконалість людей і сучасної цивілізації (антиутопія *Володар мух*); Нобелівська премія 1983.

Голконда (англ. Golconda), населений пункт у гд.-центр. частині Індії в штаті Андхра-Прадеш, біля міста Хайдарабад; у XVI–XVII ст. столиця одного з 5 мусульманських султанатів на плато Декан, утвореного 1510; центр торгів лі, видобування і шліфування алмазів.

Голсуорсі (Galsworthy) Джон, 1867–1933, англ. романіст і драматург; відомий цикл з 3-х трилогій (*Сага про Форсайтів*, *Сучасна комедія*, *Кінець розділу*) – епічний образ життя англ. міщанства та аристократії; п'єси соціальної тематики; Нобелівська премія 1932.

Гольє (Caullie) Шарль Анрі де, 1890–1970, фр. державний діяч, ген.; після поразки Франції 1940 в еміграції у Великій Британії, організатор фр. державної адміністрації і збройних сил, що продовжили боротьбу з Німеччиною; з 1941 гол. Фр. Комітету Національного Провісання; з 1944 гол. тимчасового уряду, 1945–46 і 1958 прем'єр; ініціатор Конституції 1958, що встановила V Республіку з сильною президентською владою, 1959–69 президент; повернувшись до керівної посади серед лівих демократ. сил; прогностик зросту впливу США у Європі і ступню Великої Британії до ЄС.

Гольдони (Goldoni) Карло, 1707–93, іт. драматург; на противагу занепадницькій імпровізацій комедії дель арте відновив літературний текст, замість схематичних гнів унів'язятих із самого життя персонажів; численні комедії (*Служадики панни*, *Хищра вдова*, *Трактирниця*); лібрето; мемуари.

Гольфстрім, система теплих течій в Атлантичному ок.; найдовший і найбільший потік теплої води у Світовому ок.; протікає від Флориди вздовж берегів Пн. Америки, почерговоюк Флоридська течія, власне Г., Північноатлантична течія через океан до берегів Європи, далі як Нордкапська течія у Баренцово м.; загальна довж. бл. 15 тис. км; меншає швидкість (від 10 км/год. у Флоридській прот. до 4–3 км/год. б. берегів Європи), проплив (від 106–70 млн. м³/с на 38°N до 3 млн. м³/с у Баренцовому м.) і темп. води (відповідно від 28–26°C до 12–7°C); обіграєє Зх. і Пн. Європу; гол. відгалуження Г.: Канарська (холодна), Західногренландська, Ірмінгера, К

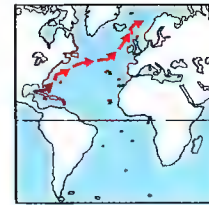

Гольфстрім

Гомбрович (Gombrowicz) Вітольд, 1904–69, пол. письменник; 1939–63 в еміграції в Аргентині, пізніше у Франції; гротескно-сатиричні твори, близькі за духом до театру абсурду та філософії екзистенціалізму, що розвінчують міфи та стереотипи пол. національної культури; романи (*Феридурке*, *Транс-Атлантик*, *Порнографія*, *Космос*), п'єси (*Івона*, *герцогиня Бургундська*, *Шлюб*, *Оперетка*); збірка оповідань *Слоєди періоду дозрівання*; рефлексійно-полемічний *Щоденник*.

Гоміндан (Куомінтан), китайська політична партія, заснована (1912) і керувана Сун Ятсеном; з 1924 співпраця з КПК; після розриву співпраці 1927 і приходу до влади в Китаї Чан Кайші (наступника Сун Ятсена) громадянська війна між обома партіями; розбитий 1949 комуністами, Г. відтоді утримує владу на о-ві Тайвань.

Гонгадзе Георгій, 1969–2000(?), укр. та грузинський журналіст; учасник опозиційного руху в Україні та Грузії; працював у пресі, на радіо, телебаченні; зник за нез'ясованих обставин; документальні фільми *Біль землі*, *Тині війни*, *Охоронці мрії*; гол. ред. мережевого інформаційно-аналітичного видання *Укр. правда*.

Гонгора-і-Арготе (Gongora у Argote) Луїс де, 1561–1627, ісп. поет; один із провідних поетів бароко; поетичні твори (поема *Поліфем*) написані вишуканим, витонченим, артистичним стилем (звідси термін гонгоризм).

Гонкур де (Goncourt de), фр. письменники, брати: Едмон, 1822–96, і Жюль, 1830–70, автори написаних спільно романів, в яких пропагують натуралізм (*Жерміні Ласерте*); *Щоденник* містить багату хроніку літературного життя епохи; Гонкурівська премія що-

року присуджується за кращий фр. роман.

Гонсалес (Gonzales) Хуліо, 1876-1942, ісп. скульптор і маляр, від 1900 у Парижі; спершу під впливом кубізму, від 1927 узагальнені фігурні скульптури з металу, зазвичай ажурних форм, близькі за тенденціями до сюрреалізму та абстракціонізму; *Монсеррат, Людина-кашпук*.

Гонт (гонта), дерев'яна дощечка клиноподібної форми, використовується як покривільний матеріал; тепер практично витіснений сучасними матеріалами; подскуди зберігся на старих будівлях, пер. у Прикарпатті.

Гоцупра, в Індії брама у вигляді багатоярусної вежі, що уступає висотою догорі; г. розм'янувалися з 4-х сторін світу в мурах, що оточували південно-індійські храми.

Гордер (Saarder) Юстейн, нар. 1952, норвезький письменник та філософ; світові бестселери, які у белетризованій формі оповідають про історію філософії: *Світ Софії, Vita brevis, Листи Флорії Емілії до Аврелія Августина*.

Гордімер (Gordimer) Надін, нар. 1923, південнофр. письменниця, пише англ. мовою; зображає складність людських постатей у багатому на культури та раси суспільстві ПАР; романи *Світ чужих людей, Почесний гість*, новели, есе; Нобелівська премія 1991.

Гордон (Gordon) Патрик, 1635-99, ген. на службі у Московській державі, мемуарист; з походження шотландець; щоденник Г. – важливе джерело з історії України, де змальовано побут, звичаї, історичні події в Козацькій державі 2-ї пол. XVII ст.

Горук Семен (Сень), 1873-1920, укр. громадський і військовий діяч; ред. часо-

пису *Руслан*; командир куреня Укр. Січових Стрільців, керівник прес-служби; розстріляний більшовиками. **гот**, германський народ; на початку н.е. прибули зі Скандинавії до Центр. Європи, а згодом у Причорномор'я; з III ст. розділилися на остроготів (сх. г.) і візиготів (зх. г.).

готика, стиль в європ. середньовічному мистецтві; виник у Франції бл. середині XII ст., в деяких країнах дотривав до XVI ст.; знайшла втілення пер. в архітектурі – типові готролукові храми з великими вітражними вікнами (фр. собори: в Шартрі, Ам'єні, Реймсі, Парижі; нім.: у Марбурзі, Регенсбурзі, Кельні; австр.: у Відні; англ.: у Солсбері, Оксфорд, Веллзі; ісп.: у Бургосі, Севові; іт.: у Мілані, Сієні, Флоренції; пол.: у Кракові, Вроцлаві, Познані, Гданську; в Україні трапляється рідко (церкви у Рогатині, Сутківцях, Острозі, Дермані, замково-оборонні споруди у Хотині, Кам'яниці, Меджибожі, Невицькому, на Закарпатті); замки, міські ансамблі; в красивих мистецтвах: багатоступові мальовані та різьблені вітражі; мініатюри; декоративно-ужиткове мистецтво (золотарство, ткацтво, виготовлення меблів); творчі часто аноніми, серед відомих П. Парлер, К. Шлютер, М. Пахер, Віг Ствош, брати Лімбурги, С. Лохнер, К. Віц, І

готичне письмо (готичний мінукул), вид лат. письма, поширеного у XII-XV ст.; виникло у Франції; характерна орнаментация; у нім. друкарних г. п. широко використовували до поч. XX ст. І

Готланд (Gotland), шведський о-в у Балтійському м.; 3,1 тис. км², 55 тис. мешк.; рівнинний; хвойні ліси; сільське господарство; рибальство; гол. центр Вісбю.

У І тис. н.е. – важливий центр балтійської торгівлі; з IX ст. пов'язаний із Швецією; у XII-XIV ст. – значна роль Вісбю (чл. Ганзи) у балтійській торгівлі; 1361-1645 (з перервами) – у складі Данії, з 1645 – Швеції. І

готландські стели (hiklstenar), кам'яні плити, вкриті різьбленням, що збереглися на Готланді (Швеція); спершу позначали місця поховань; поширені в V ст., розквіт у VIII-IX ст., занепад в XI ст. у період християнізації острова. І

готтентоти, афр. народ, який живе на пд. та в центр. районах ПАР; бл. 110 тис.; споріднені з бушменами; мова готтентотська.

Готфрід Страсбургський (Gottfried von Strassburg), ? – бл. 1210, один з найвидатніших епіків нім. середньовіччя; незакінчений куртуазний епос *Трістан*, нім. версія легенди про Трістана та Ізольду.

Готьє (Gautier) Жан-Поль, нар. 1952, фр. дизайнер-модельєр; 1970 асистент П'єра Кардена; 1971-74 у Домі Jean Patou; 1985 відкрив студію у *Galerie Vivienne* в Парижі; 1989 костюми до фільму П. Грінуєн *Кухар, злочин, його дружина і її коханець*; 1990 костюми для концертного турне Мадонни *Blond Ambition* створили нові тенденції у моді; 1996 костюми до фільму Л. Бессона *П'ятий Елемент*; парфуми: *Jean-Paul Gaultier, Le Male*.

Готьє (Gautier) Теофіл, 1811-72, фр. письменник; представник романтизму, предтеча парнаїзму; заснував теорію мистецтва для мистецтва; поезії (*Комедія смерті*), романи (*Камітан Фракис*), літературна критика.

Готці (Gozzi) Карло, 1720-1806, іт. драматург; сценічні твори (*Турандот, Король-олень*) за мотивами фольклору й з елементами комедії дель арте, трагікомедії; *Марні мемуари*.

Гоянія (Goiania), м. у Бразилії, адміністративний центр штату Гояс; 1,1 млн. мешк.; торговельний та промисловий центр великого Причорного (руди міді, нікелю, вольфрамону); транспортний вузол; 2 унів.

Гомс (Golas), штат у Бразилії, на Бразильському плоскогір'ї; 355,4 тис. км², 4,3 млн. мешк.; адміністративний центр Гоянія; вирощування збіжжя, кавового дерева, цукрової тростини; тваринництво; видобуток діамантів, нікелевої руди.

Грант, таємничий предмет – чаша або келих, яким начебто користувався Ісус Христос під час Тайної Вечері і до яко-

го Йосиф Аримафейський зібрав кров з Його пробитого тіла; мотив пошуку Г. лицарями короля Артура знайшов вображення у численних середньовічних легендах та алегоричних творах.

Граафа пухирці, пухирчасті утворення в нечислїх ссавцях, що містять яйцеклітину; ростуть і дозрівають поступово під час кожного статевого циклу; після овуляції перетворюються в жовте тіло.

Граве Дмитро Олександрович, 1863-1939, укр. математик; чл. ВУАН, НТШ, почесний чл. АН СРСР, проф. Харківського та Київського унів.; творець київської школи алгебристів; *Курс алгебричного аналізу, Короткий курс математичного аналізу, Теоретична механіка на підставі техніки*.

Гракси (Gracchus), рим. народні трибуни, брати: Тіберій (162-133 до н.е.) і Гай (близько 152-121 до н.е.); Тіберій 133 до н.е., а Гай 122 до н.е. намагалися здійснити в Римі аграрну реформу; обидва загинули від рук політичних противників.

Грамші (Gramsci) Антоніо, 1892-1937, іт. комуністичний діяч, філософ, публіцист, теоретик і популяризатор марксизму; співзасновник (1921) і перший гол. іт. комуністичної партії; з 1926 ув'язнений фашистами; *Торемні зошити*.

Гранада (Granada), м. у Іспанії (Андалусія), у Андалузьких г.; 287 тис. мешк.; торговельний, промисловий (олійна, керамічна) і туристичний центр; унів.; архітектурний комплекс Альгамбра (XIII-XVIII ст., в т.ч. славетні пам'ятки забудови та араб. садово-паркового мистецтва); фортеці, палаци, храми; сади Генераліфе; старе місто, кафедральний собор (XVI, XVII ст.) з королівською каплицею. Заснована 711 арабами, 1238-1492 столиця емірату; 1492 капітулювала перед Кастилією як останній пункт опору мусульман на Іберійському півостр.

Гранд-Кулі (Grand Coulee), гідровузол у США (штат Вашингтон), на р. Колумбія; гребля (вис. 168 м), водосховище (місткістю 11,8 млрд. м³), електростанція (6700 МВт).

Грант (Grant) Кері (справжнє – Арчибалд Александр Ліч), 1904-86, амер. кіноактор; грав у салонних комедіях (*Жахи ва правда, Свято*), в детективах (*Підозра*), в "чорних" комедіях (*Миш'як і старе мереживо*), драматичні ролі (*Тільки одинокі серце, Криза*).

Грант (Grant) Полкс Сімпсон, 1822-85, амер. ген. і політик; з 1864 головним командувач військ Союзу в громадянській війні 1861-65, завдав остаточної пораз-

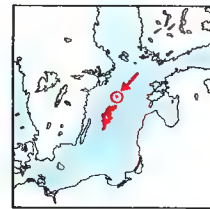

Готланд



Готландські стели

ABC
abcdef

Готичне письмо

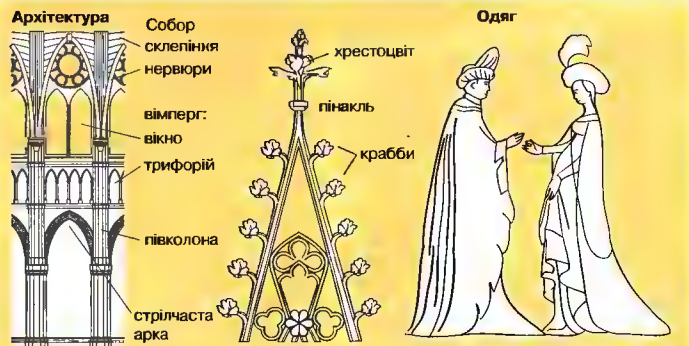

Готичний стиль
в архітектурі та одязі



Грейгаунд

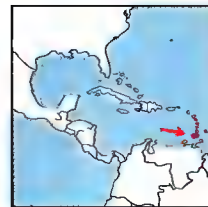

Гренада

344 км²
89 тис. мшк. (2001)
259 мшк. на км²
Столиця: Сент-Джорджес
Державна мова: англ.
Грошова одиниця: східнокарибський долар

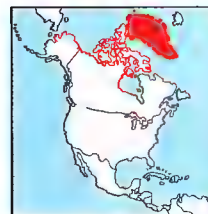

Гренландія

ки Конфедерації Пд. і змусив її капітулювати; 1869–77 президент, у період реконструкції держави здійснював нищівну дія Пд. політику.

Грант (Grant) Хю, нар. 1960, англ. актор; ролі вивучених привабливих рефлексуючих чоловіків у комедіях (*Чотири весілля і один похорон*, *Дев'ять місяців*, *Ноттин Хілз*); сротичний драми *Гркий місяць*; у костюмованих фільмах (*Реставрація*), трилері *Гркий захід*; 1987 приз Венеціанського кінофестивалю за роль у фільмі Д. Айюрі *Моріс*.

Гран-Чако, рівнинний регіон у Пд. Америці, пн.-зх. частини низ. Ла і Баги, в Аргентині та Парагвії; сивана; експлуатація лісів; землеробство, тваринництво; видобуток нафти.

Грасс (Grass) Гюнтер, нар. 1927, нім. письменник; у прозі реалістичних романів (*Висинний бубон*) критикує націонал-соціалізм, нацизм, соціальні відносини; повісті (*Кім і миша*), поезія, п'єси, політична публіцистика (*Німецькі порохунки*); Нобелівська премія 1999.

Граттан (Grattan) Генрі, 1746–1820, ірландський політик; 1780 домогся визнання законодавчої незалежності парламенту Ірландії, 1800 противник запровадження брит.-ірландської реальної унії.

Граубюнден (нім. Graubünden, іт. Grigioni), кантон у Пд.-Сх. Швейцарії, в Альпах; 7,1 тис. км², 182 тис. мшк.; адміністративний центр Кур; державні мови: нім., іт.; туризм; численні осередки зимових видів спорту, рекреації, курорти (Синг-Морц, Дамос, Ароса).

Граф (Graff) Штефлі, нар. 1968, нім. тенісистка; 1987–95 виграла 20 турнірів Великого Шолома; 7-разова чемпіонка Нім блдону, 5-разова відкривих першостей Франції, 4-разова США та Австралії.

Грац (Graz), м. у Австрії, на сх. узгір'ях Альп; адміністративний центр федеральної землі Штірія; 232 тис. мшк.; промисловий (рухомий склад залізниць, автомобілі) та торговельний центр; вузи (унів.); музеї; храми, в т.ч. кафедральний собор XV ст.; мавзолей імператора Фердинанда II (XVII ст.); руїни замку (XVII ст.) і Ландау (XVI ст.); палаци, кам'яниці.

Грейвс (Graves) Роберт, 1895–1985, англ. поет і прозаїк; медитативна, любовна лірика; історичні романи пер. про античність (*Я, Клавдій*; *Клавдій та Мессаліна*); *Гр. міфи*, *Євр. міфи*.

грейгаунд, англ. порода собак з групи хортів; гладкошерсті, масть різна; нині декоративні та бігові собаки. 1

Греко Ель (Grecso El) (пс. Домінікоса Тео токопулоса), 1541–1614, ісп. малаяр гр. походження; визначний представник маньєризму; картини (релігійні, портрети, пейзажі, події) з видовженими пропорціями людських постатей і екстремивним колоритом; *Похорон графа Ортаса*, *Св. Андрій та св. Франциск*, *Вид Толодо*.

Гренада (Grenada), держава у Вест-Індії, на Гренадинах, у складі Малих Антильських о-вів. Вулканічні о-ви вис. до 840 м (Сент-Катерін, на о-ві Г.); коралові рифи; клімат вологий тропічний, циклони; тропічні ліси; мінеральні джерела. Негри й мулагі; католики 75%, протестанти. Сільське господарство (цукрова тростина, мускатне дерево, кокосові пальми, кава); вівчарство, свинарство; обслуговування туристів (бл. 300 тис. щороку); рибальство; в-во цукру, рому; готелі, аеропорти; гол. порт Сент-Джорджес. **Історія**. О-в заселений індіанцями, відкритий наприкінці XV ст. Х. Колумбом; від 1650 власність Франції; від 1783 – Великої Британії; від 1967 союзна Великої Британії держава, від 1974 незалежна держава, чл. Брит. Співдружності; 1979–83 лівий уряд, повалений 1983 внаслідок інтервенції США та кількох держав Карибського басейну. К

Гренадини (Grenadines), група о-вів у Вест-Індії, у складі Малих Антильських о-вів; 733 км², 203 тис. мшк.; 2 держави: Гренада та Сент-Вінсент і Гренадини.

Гренландія (Greenland, гренландське Kalaallit Nunaat, данське Grønland), о-в у Північному Льодовитому ок., найбільший на Землі; автономна частина Данії; 2,2 млн. км², 56 тис. мшк. (2001), адміністративний центр Ілуїк (Ілордохб). Територія пн.-пн. від Полярного кола на 83% вкрита льодом; численні фіорди, полярний клімат. Рибальство, лови (кити, тюлені), мисливство (лисиці), розведення овець і пн. оленів; видобуток кріоліту, руд металів, кам'яного вугілля; мореплавання та авіатранспорт. Найдавніше населення – ескімоси; від кін. X ст. селища скандинавів (985 чи 986 мандрівка Еріка Рудого з Ісландії), проіснували до XIV–XV ст.; у XVIII ст. повторна скандинавська колонізація (данська і норвезька); 1814 Г. визнана за Данією; від 1979 автономія (парламент і уряд), від 1984 представлена у Пн. Раді. К

Гренландське море, окрайне м. Пн. Льодовитого ок., між Гренландією, Шпіцбергеном та Ісландією; 1,2 млн. км²;

гл. до 5527 м; порти: Баренцбург (о-в Шпіцберген), Акюрейрі (о-в Ісландія).

Гренобль (Grenoble), м. у Франції, у департаменті Рона Альпи, в Альпах, над р. Ізер; міська агломерація 400 тис. мшк.; електронна, атомна, комп'ютерна промисловість; науковий (3 унів., інститути ядерної енергії, геології Альп) і торговельний центр; осередок туризму, зимових видів спорту й альпінізму. У днину Куляро, у рим. часи Грaгiтiоноліс; із XIII ст. столиця Дельфінату; у XVI ст. під час фр. релігійних воєн сутички між католиками й гугенотами.

Грехем (Graham) Марта, 1894–1991, амер. балерина, хореограф і педагог; провідна артистка та пропагаторка сучасного балету у США; хореографічні композиції для власного балетного колективу; численні турне з колективом.

Грецькі (Gretzky) Вейн, нар. 1961, канадський хокеїст; 4-разовий чемпіон хокейної ліги НХЛ (1984–85, 1987–88); вважають одним з найкращих хокеїстів світу.

Гріп (Grieg) Едвард, 1843–1907, норвезький композитор; представник народного стилю в норвезькій музиці; званий Шопеном Півночі; твори для оркестру (*Пер Гюнт*), камерні твори, фортепіанний концерт, пісні.

Грігореску (Grigorescu) Ніколае Іон, 1838–1907, румунський малаяр; визначний представник румунського мalarства XIX ст.; пейзажі, сцени з життя селян, історичні, батальні картини, портрети (*Селянка із Мусчела*).

Грімм (Grimm) Якоб Людвіг Карл, 1785–1863, нім. філолог; проф. унів. у Геттінгені та Берліні; чл. Берлінської АН; основоположник порівняльного германського мовознавства; разом з братом Вільгельмом (1786–1859) опрацював упродовж 4 м фундаментального *Словника нім. мови*; збірку братів Г. *Казки для дітей* (пн. мови); історично-класично багатьма діями світу.

Грін (Greene) Грем, 1904–91, англ. католицький письменник; психологічні романи релігійно-моральної проблематики; використаним детективної фабули (*Суть справи*, *Квістий консул*, *Мон сеньйор Ілхот*).

Грінвіч (Greenwich, Грінвіч), частина Лондона (Велика Британія), на р. Темзі; 212 тис. мшк.; через стару астрономічну обсерваторію (зараз музей) проходить нульовий меридіан (нова обсерваторія розташована в замку Герстмонсе); будинки XVII і XVIII ст., у т.ч. Квінз Гаус,

Королівський морський коледж (нині морський музей); обсерваторія у Г. 1 **Гріндельвальд** (Grindelwald), відомий центр зимових видів спорту у Швейцарії, у кантоні Берн, у Бернських Альпах, на вис. 1057 м; поблизу льодовик Алетш.

Гріневей (Greenaway) Пітер, нар. 1942, англ. режисер кіно, сценарист, малаяр, книжковий графік; комедії абсурду або псевдоісторичні трилери, пародії на фільми ін. режисерів; *Контраст рисувальника*, *Книги Просперо*, *Моцарт*, *Кухар, злодій, його дружина і її коханець*, *Дарвін*, *Всім з половиною жінкам*.

Грінпіс (Greenpeace), міжнародна організація, що займається охороною довкілля, заснована 1971 у Ванкувері (Канада); бюро Г. в 25 країнах; в Амстердамі Міжнародна Інформаційна Служба, яка збирає та аналізує дані про екологічну загрозу; основа діяльності – незалежність від урядів та інтересів громадських груп, мирні акції; Г.-Україна виступає проти спорудження нових атомних електростанцій у Рівному та Хмельницькому. 1

Грін'яр (Grignard) Франсуа Огюст Віктор, 1871–1935, фр. хімік; проф. унів. у Люїні та Нансі; чл. фр. АН. АН Польщі; розробив метод синтезу органічних сполук за допомогою магнійгалогенорганічних сполук (реакція Г.); дослідження терпнів, аліомінійорганічних сполук, хімії отруйних речовин, механізму крекінг-процесу; Нобелівська премія 1912.

Гріффіт (Griffith) Дейвід Ворк (Ллуелін Ворк Гріффіт), 1875–1948, амер. кінорежисер, актор і продюсер; 1919 один із засновників спілки *United Artists*; перші повнометражні німі фільми: *Народження нації*, *Нетерпимість*; реформатор технічних і художніх засобів кіно (монтаж, фабула) і акторської гри.

Гріффіт (Griffith) Мелані, нар. 1957, амер. кіноактриса; ролі у комедіях (*Ділова дівчина*); побутових фільмах (*Дика штучка*).

гроз (англ. grog), гарячий напій, виготовлений з рому, коньяку або араку і води з додаванням лимона і цукру.

Грондський (Grondskij) Самійло (Самуель), ? – бл. 1672, галицький шляхтич, дипломат на службі у Польщі, Шведській Трансильванії, історик; у 1655 супроводжував пол. посла Любоцького на переговори з Б. Хмельницьким; у 1656 їздив у Чигирин до Б. Хмельницького з листами від шведського короля Карла X Густава; у 1657 від імені князя Тран-

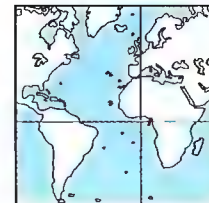

Грінвіч

GREENPEACE

Грінпіс

сільвані Дьєрда II Ракоці в переговори з А. Ждановичем під Залізцями; автор цінного джерела з політичної історії України 1648-72 *Історія козацько-пол. війни*.

Гропіус (Gropius) Вальтер, 1883-1969, нім. архітектор: від 1937 в США; співорець і один з гол. представників функціонального напрямку в архітектурі; співзасновник Баугаузу; промислове (будинки Баугаузу в Дессау) і житлове будівництво, проекти меблів; численні публікації.

Гроссглокнер (Grossglockner), найвища вершина Альп, у горах Високого Тауерну (Альпи); вис. 3797 м.

грот: 1) перше знизу пряме вітрило, що ставиться на г. щоглі (гол. щоглі), а також найбільшим парус на вітрильнику з косим парусним оснащенням; 2) на початку складених сльв означає зв'язок з такелажом. вітрильним оснащенням г. щогля; 3) невелика печера.

Гротовський (Grotowski) Єжи, 1933-2005, пол. режисер; реформатор акторського мистецтва; 1961-84 засновник та дир. експериментального *Театру-лабораторії* в Ополі (пізніше трупя перебралася до Вроцлава); Інсценізації власних сценаріїв, зокрема *Arcalypsis cum figuris*; з 1983 працює у США, з 1985 в Італії.

грунт, біологічно активний верхній шар земної поверхні, що розвинувся внаслідок процесу ґрунтоутворення; джерело цювних речовин та води для рослин.

грунтознавство, наука про ґрунти. Їх виникнення і формування, будову, властивості, типологію та поширення на Землі.

грунтоутворювальний процес, перетворення верхнього шару земної поверхні (напр., глини) під впливом природних факторів (мікроорганізмів, рослин, тварин, клімату, води) та внаслідок господарської діяльності людини.

Грювалд, с. в Ольштинському воєводстві Польщі, 15 VII 1410 поразка лицарів Тевтонського ордену в битві з пол.-литовсько-руською армією Владислава II Ягелла (підкріплена чеськими і татарськими загонами); битва під Г. підірвала могутність Тевтонського ордену.

Гуадальканал (Guadalcana), найбільший о в державі Соломонові О-ви.; 5,3 тис. км². 61 тис. мшк.; плантації кокосової пальми; видобуток золота; гол. м. Хоніара (столиця). Г. відкритий 1568 іспанцями; 1942-43 амер.-японські бої (т.зв. битва за Г.).

Гуанахуато (Guajuato), штат у центр. Мексиці; 30,5 тис. км², 4 млн. мшк.; адміністративний центр Г. (50 тис. мшк.), гол. центр: гористо-височинний: сільське господарство (збіжжя, картопля, тваринництво); видобуток золота, срібла, руд цинку, олова, міді; текстильна, чинбарська промисловість; нафтопереробний комбінат у Саламанці; численні курорти (гарячі мінеральні джерела).

Гуантанамо (Guantanamo), м. на Кубі, 210 тис. мшк.; промисловий (харчова, машинобудівна) і торговельний осередок; транспортний (аеропорт і морський порт) вузол; поблизу амер. військова база (112 км²).

Гуаріко (Guarico), штат у Венесуелі, на низ. Оріноко; 65 тис. км², 526 тис. мшк.; адміністративний центр Сан-Хуан-де-лос-Моррос; видобуток нафти (нафтопроводи до Каракаса); вирощування бавовни, тютюну, цитрусових; тваринництво.

Гуам (Guam), заморська територія США в Океанії, на о-ві Г.; 541 км², 154 тис. мшк.; адміністративний центр м. Аганья; корінне населення 47%, філіппінці 25%, емігранти з США; експорт копри, риби, ремісничих виробів; міжнародний аеропорт; туризм. Відкритий 1521 Ф. Магелланом; ісп. колонія, після ісп.-амер. війни 1898 у володінні США.

гуарані, індіанці Пд. Америки, проживають в Аргентині, Парагваї та Бразилії; бл. 2 млн.; займаються землеробством; мова з родини тупі гуарані.

Гуаякіль (Guayaquil), найбільше м. і гол. порт Еквадору, на узбережжі Тихого ок.; 1,5 млн. мшк.; харчова, чинбарська хім. промисловість; рибацтво; граничний вузол (авіація); 2 унів.

Гудеа, ХІІ ст. до н.е., правитель шумерського міста-держави Лагаш; підпорядкував собі багато ін. шумерських міст. його правління принесло економічний і культурний розквіт країни; завдяки пам'яткам мистецтва і літератури найвідоміший шумерський правитель.

Гуджарат (Gujarat), штат у Індії, на узбережжі Аравійського м.; 196 тис. км², 44,2 млн. мшк.; гуджаратці; адміністративний центр Гандінагар, найбільше м. Ахмадабад; низовинний, на пд. височинний півостр. Катхіявар; вирощування зернових, бавовни, арахісу; видобуток нафти.

Гудмен (Goodman) Бенджамін (званий Бенні Гудменом), 1909-86, амер. джазовий кларнетист і саксофоніст; пред-

ставник стилю свінг; грав у багатьох ансамблях, створив власний оркестр (біг-бенд).

Гуєрра (Guegga) Тоніно, нар. 1920, іт. кіносценарист, поет, прозаїк; сценарії до фільмів *Природа, Ніч, Затьмарення, Червона пугаля, Фотозбільшення*; повість сценарій до фільму *Амаркорд*.

Гуйджоу (Guizhou), провінція на пд. Китаю; 174 тис. км²; 34,1 млн. мшк.; адміністративний центр Гуйян; район височин з карстовим рельєфом; вирощування в осн. рису і кукурудзи; розведення коркової шовківниці; видобуток руд ртуті, цинку; харчова, текстильна, металургійна промисловість; кустарний промисел.

Гуйян (Guiyang), м. на пд. Китаю, адміністративний центр провінції Гуйджоу; 1,6 млн. мшк.; промисловий (металургійні заводи, машинобудування) і туристичний (карстові печери) центр; залізничний вузол.

ГУЛАГ (аббревіатура рос. назви установи *Головне управління исправительнотрудовых лагерей* – Головне управління виправно-трудових таборів), з 1930 назва управління радянських органів безпеки, що віддали комплексом таборів примусової праці в СРСР; назва стала широкою згодом завдяки книжці О.І. Солжениціна *Архіпелаг ГУЛАГ 1918-56*.

Гудд (Gould) Ілєнн, 1932-82, канадський піаніст; відомий виконавець творів композитора бароко (Й.С.Бах) і класицизму; виступи в Європі і Пн. Америці; виконував також джаз.

Гульдберга і Вога закон (закон взаємодії мас, закон хім. рівноваги): в оборотній реакційній системі газів або рідин у стані хім. рівноваги відношення добутку концентрацій продуктів реакції до добутку концентрацій вихідних речовин незмінною сталою, характерною для даної реакції – т.зв. стала хім. рівноваги (адичивна від темп.).

Гульдєн: 1) північ. золотих монет, емітованих у термінових країнах від ХІV ст., пізніше також різних срібних монет (райські, підерландських та ін.); 2) північ. грошової одиниці Нідерландів і Гурішаму.

Гумм, продукт вулканизації каучуку, відзначається значною еластичністю; використовуються для виготовлення камер і шин, трубопроводів (газових, водних), ізоляції, ущільнювачів тощо.

Гундестріп (Göndestrup), місцевість у Данії в пн. частині Юландського пів-

остр. б. м. Арса; тут знайдено срібний казанок, ймовірно, з ІІ ст. до н.е., оздоблений всередині і зовні рельєфними зображеннями, виконаний, можливо, в арсали кельто-фракійських культур на Балканах.

Гуннарссон (Gunnarsson) Гуннар, 1889-1975, ісландський письменник; спочатку писав данською мовою; історичні та сучасні романи (*Люди з Борга*); оповідання, поезії, драми.

Гуно (Gounod) Шарль, 1818-93, фр. композитор; ліричні опери (*Фауст, Ромео і Джульєтта*), меси, ораторія, *Реквієм, Stabat Mater, Ave Maria*.

Гупти, індійська династія, правила в ІV-VI ст., заснована 320 Чандрагуптою І; вплив Г. охоплював цілу Пн. Індію і частину півостр. Декан; золота доба в історії Індії.

Гурі (Guri), вел. гідровозолу Венесуелі, на р. Кароні; гребля (вис. 162 м), водосховище та гідроелектростанція (потужність 9000 МВт).

гуркхи (непальці), мешканці середнього Непалу (бл. 11 млн.) й Індії (бл. 1,7 млн.); до Непалу прибули ХІІ-ХІІІ ст. з Пн. Індії; мови горкхалі (непальська).

Гутенберг (Gutenberg) Йоганес (справжнє ім'я Й. Генсфляйш цум Г.), між 1394-99 або 1406-68, нім. друкар, він знахідник книгодрукування у Європі (друк з набірної форми, пристрій для стандартного лиття літер, друкарський сплав та фарба, друкарський прес); 1455 або 1456 надрукував 42-рядкову Біблію.

Гуттузо (Guttuso) Ренато, 1912-87, іт. маляр, графік і мистецький критик; гол. представник неореалізму; співзасновник групи *Новий мистецький фронт*; картини на соціально-політичній тематику.

Гутфройнд (Gutfreund) Отто, 1889-1927, чеський скульптор; визначний представник європ. кубізму, пізніше реалізму; чл. мистецького угруповання *Манес*; портрети, алегоричні скульптури, пам'ятники.

Гуцков (Gutzkow) Карл, 1811-78, нім. письменник і публіцист; гол. представник *Молодого Німецького* роману і трагедії з виразними політичними тенденціями (драма *Урель Акоста*, роман *Риттер фон Гайсте* у 9 т.).

гяур, назва немусульманина, ос. християнина; увійшла до слов'янських мов через тур. форму араб. слова *кафір* – невірний.

Д д

Д, д, шоста літера укр. абетки, за конфігурацією дещо відозмінена кирилична; позначає приголосний звук *д*; ви мовляється *де*.

давальний відмінок, один з непрямих відмінків, який відповідає на питання *кому? чому?*

Давао, м. на Філіппінах, на пд. о-ва Мінданао; 850 тис. мшк; гол. морський порт о-ва, вивіз маніоки, копри, дерева; цукрова, деревообробна промисловість; 2 унів.

Давид, ? – бл. 970 до н.е., другий ізраїльський цар, що правив приблизно з 1010, з племені Юди, батько Соломона; об'єднав ізраїльські племена і створив єдину державу зі столицею в Єрусалимі; воював з філістимлянами (біблійним Голятом); пророк і поет; йому приписують авторство *Псалмів*.

Давид (David) Жак Луї, 1748–1825; фр. маляр; представник класицизму; учасник фр. революції 1789–99; придворний художник Наполеона I; античні теми (*Клятва Горація*), сюжети, пов'язані з епохою революції та Імперії (*Смерть Марата*), портрети.

Давид Сасузький (Сасунці Давид), вірменський національний епос; в основі історичні події від часу заснування Сасуну (історична обл. Вірменія) до IX ст.; до середини XX ст. записано 50 варіантів; укр. переклади П. Тичини, В. Свідзінського та ін.

давність у праві, термін, після якого відбуваються зміни юридичного статусу: 1) у цивільному праві після закінчення терміну д. позивач втрачає право на матеріальне відшкодування; 2) у кримінальному праві після закінчення терміну д. не

можна відновити розслідування, винести вирок або притягнути винуватців до відповідальності на підставі уже винесеного вироку; термін д. не стосується воєнних злочинців та винуватців злочинів проти людяності.

Давос (Davos), м. у Сх. Швейцарії, у кантоні Граубюнден, у Ретійських Альпах, на вис. 1560 м; 11 тис. мшк.; туристично-рекреаційний центр, курорт світової слави; місце проведення міжнародного економічного форуму.

дагоба, тип культової споруди, поширеної на Цейлоні, різновид монументального буддистського релікварію, відповідник індійської ступи.

Дагомея (Абомей), афр. держава народу фон, що утворилася в XVII ст. на території теп. Беніну; столиця Абомей; експорт рабів (XVIII ст.) і пальмової олії; 1894 завойована французами, 1904 включена до Фр. Зх. Африки.

Дагестан (Республіка Д.), у Росії, на Кавказі, на узбережжі Каспійського м.; 50,3 тис. км², 2 млн. мшк.; столиця і гол. порт Махачкала; аварці 28%, даргинці 16%, кумики, лезгини, росіяни; міське населення 44%. Видобуток нафти й природного газу; металургія, машинобудівна, харчова, хім. промисловість; в-во килимів, кераміки, карбованих по металу ремісничих виробів; виробування: зернових (пшениця, рис), соняшника, овочів, фруктів, винограду; вівчарство; Чиркейська гідроелектростанція на р. Сулак.

дадаїзм, авангардний літературно-мистецький рух (1916 – бл. 1923) пер. у Швейцарії, Франції, Німеччині; гол. теоретик Т. Тцара; негативне ставлен-

ня до європ. культурної спадщини і загально визнаних культурних цінностей; концепція мистецтва, що уособлює абсурд і хаос дійсності через примітивізм та інфантилізм, імпровізовану гру (дитяче *dada*, вид іграшки); гол. представники: М. Арп, Ф. Пікабья, М. Ернст, М. Дюшан; д. дав початок сюрреалізму. І **Даер Стрейтс** (Dire Straits), брит. рок-ансамбль, створив 1977 вокаліст М. Нонфлер; у складі: гітарист Д. Нонфлер, бас-гітарист Дж. Ілслей, ударник П. Візерз; хіти (*Sultans of Swing*, *Money for Nothing*, *Walk of Life*).

Дажбог (Даждбог), бог сонця, вогню, згодом добра та достатку у сх. слов'ян; згадується в *Повісті временних літ* (980, 1114) і *Слові о полку Ігоревім*.

дайджест, короткий виклад; видання, що містить скорочений, адаптований виклад літературного твору; періодичне видання, що в скороченому та спрощеному вигляді друкує матеріали інших видань.

дайміо, титул феодальних князів у Японії з XIV ст. до перевороту Мейдзі 1868, що позбавив їх влади.

Даймлер (Daimler) Готліб, 1834–1900, нім. інженер, конструктор і промисловець; вдосконалив двигун внутрішнього згорання, 1885 збудував (незалежно від К.Ф. Бенца) перший автомобіль з двигуном внутрішнього згорання; з 1902 усі автомобілі фабрики Д. виходять під маркою *Mercedes*; 1926 завод Д. і Бенца об'єдналися.

Даймлер-Бенц (Daimler-Benz AG), нім. акціонерне товариство, засноване 1926, штаб-квартира у Штутгарті; від 1989 холдінг товариств: Мерседес-Бенц, АЕГ, Дойче Ерспейс і Даймлер-Бенц Інтер Сервісиз; в-во автомобілів та ш. транспортних засобів, електрично та електронно обладнання; присутні у галузі фінансів і страхування.

Дайяр, столиця Сінгапу, важливий порт на Азійському о.; міська агломерація 1,7 млн. мшк.; гол. економічний (переробка прікладу, шифти), культурно-науковий (унів.) і туристичний центр країни; мультимедійний комунікацій. Перший європ. поселення від XVII ст. м. встановив 1857; є столиця Фр. Зх. Африки і гол. порт Фр. колоній в Зх. Африці.

Дакіоскос (Dacascos) Марк, нар. 1964, австр. кінематограф; майстер рукописного фону; ролі у фільмах *Неясна мета*, *Цілий*, *Острів доктора Моро*.

Дакшак (Daxak), столиця Бангладеш, у дельті Гангу в Брахмапутри; 3,4 млн. мшк.; міська агломерація 6,1 млн.; сто-

номічний та науковий центр країни; джутова, бавовняна, мінеральних добрив промисловість; старовинний осередок ремесел (мусліни, біжутерія); вел. річковий порт; вузи (2 унів.).

Дакота (DC-3), пасажирський літак, збудований у 1936 за проектом Д.В. Дугласа. І

дактилоскопія, розділ криміналістики, який займається дослідженням конфігурації папілярних ліній на пучках пальців рук із метою встановлення ідентичності.

Далайлама, керівник тибетських буддистів; його історичним осідком був палац Потала у Лхасі; нинішній Д. XIV після поразки 1959 національно-визвольного повстання тибетців проти китайських окупантів змушений емігрувати до Індії; Нобелівська премія миру 1989.

Далай-лама XIV (Тензин Гьяцо), нар. 1935, духовний лідер послідовників тибето-монгольського буддизму, глава школи гелугпу і тибетського уряду у вигнанні; народився через два роки після смерті Далай-Лами XIII; 1937 був визнаний Далай-Ламою; зведений на престол 1940 (до цього часу правили регенти); 1950 війська Китаю окупували Тибет; реальна влада перейшла до комуністів; Д.-Л. став символом боротьби за самовизначення; 1959 Д. Л. покинув Тибет; з 1960 Д.-Л. у м. Дхарамсалі в Індії створив уряд у вигнанні; Д.-Л. багато подорожує, виступає з лекціями і проповідями; висунув ідею перетворення Тибету на зону миру і ненасильства; продитинство Д. Л.Б. Бертолуччі зняв фільм *Маленький будда*; 1989 Нобелівська премія миру.

Далай-лама, з XVI ст. титул первосвященника ламаїстської церкви в Тибеті; земне втілення будхісаттви Авало кітешвари (Ченрезі); у тибето-монгольському буддизмі постійно перероджується протягом останніх 500 років; за зовнішніми тілесними ознаками розшукують серед 2-4-річних хлопчиків, які народилися через 49 днів після смерті попереднього (часто останній д.-л. вказує місце свого майбутнього народження) і оголошують главою тибетської школи гелуг в 16-18-річному віці урочисто зводять на *Лежачий трон*; з кінця XVI ст. до 1951 д.-л. фактично керували Тибетом.

Далайнор → Худуїнці

д'Аламбер (d'Alembert) Жан Лерон, 1717–83, фр. філософ, математик, фізик, співзасновник *Великої фр. енцикло-*

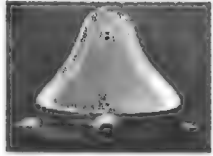

Дадаїзм
Композиція
М. Дюшана



Дакота DC-3



Далія



Далматин

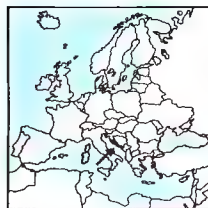

Далмация

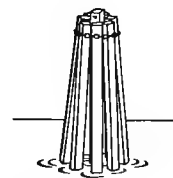

Дальба

лопедії; вважав за необхідне створення науки, яка б спиралась на чуттєвий досвід; сформулював один з гол. законів руху механічних систем, принцип д'А.; праці з теорії диференціальних рівнянь.

Далекий Схід, регіон в Азії, над Тихим о., сх. край Росії та Китаю, а також Пн. Кореї, Пд. Кореї та Японії; Іноді до Д. С. зараховують Філіппіни.

далекозорість (гіперметропія), вада зору, неможливість чіткого бачення зблизька через укорочення передньо-задньої осі ока; д. коригується опуклими скляними л.

далекомір, прилад для вимірювання відстані: розраховує, д. оптичні (напр., далековид із горизонтальними поділками в полі зору окуляра), що пер. є частинкою геодезичних і навігаційних приладів, фотоапаратів; електромагнітні д., які використовують електромагнітне випромінювання (напр., вимірюють час проходження хвилі до об'єкта і назад); д. застосовують в навігації та військовій техніці.

Далі (Dali) Сальвадор, 1904-89, ісп. маляр і графік, один з гол. представників сюрреалізму; тонкий колорист, блискучий рисувальник; параноїдально-критичний творчий метод; ірраціональне пізнання, засноване на пояснюючо-критичному поєднанні примарних явищ; *Постійність пам'яті*, *Палаюча жирафа*, ілюстрації, сценографія, кіно (*Андалузський нес*, разом з А. Бунюелем); *Щоденник сеня*.

далія (жоржиня), багаторічна трав'яниста рослина з родини складноцвітих, декоративна; корені утворюють бульбоподібні розрости; кошачки квітів виростають із куточків листків; для квітників та виготовлення букетів культивують багато різноманітних сортів д., які відрізняються забарвленням, наповненістю будовою квіткових кошачків. I

Даллас (Dallas), м. у США (штат Техас); 1 млн. мешк., міська агломерація 2,8 млн., метрополія Д.-Форт-Верт 4,2 млн.; великий торговельно-фінансовий і транспортний (авіаційний) осередок; літакобудівна та електронна промисловість; 2 унів.; музеї; сучасні громадські споруди (в т.ч. Далласький театральний центр, архітектор Ф.Л. Райт).

Даллес (Dulles) Аллен Велш, 1893-1969, амер. дипломат і політик, брат Джона Фостера Д.; 1953-61 дир. Центр. розвідвального управління.

Даллес (Dulles) Джон Фостер, 1888-1959, амер. політик і дипломат, брат

Аллена Велша Д.; 1953-59 державний секретар, фактичний творець зовнішньої політики президента Д.Д. Айзенговера (період холодної війни).

далматин, порода собак; раніше – мисливські, нині декоративні; шерсть коротка, біла, з чорними або коричневими плямами. I

Далмация (Dalmacija), історична обл. Хорватії, на узбережжі Адріатичного м. (довж. 400 км) та о-вах Брач, Хвар, Црес, Крк, Корчула; клімат середземноморський; численні морські пляжі та курорти; гол. туристичні центри: Дубровник, Спліт. К

Даль Володимир Іванович (пс.: Козак Луганський), 1801-72, рос. та укр. лексикограф, етнограф, письменник, почесний чл. Петербурзької АН; майже 20 років жив в Україні, де підтримував контакти з письменниками й ученими; збирав укр. фольклор та матеріали до словника (бл. 8 тис. слів; досі не виданий), писав рос. та укр. мовами; повісті, оповідання, етнографічні нариси; осн. праця – *Тлумачний словник живої великоруської мови* у 4 т. (бл. 200 тис. слів).

дальба, дерев'яна конструкція для швартування суден. I

Дальський Володимир Михайлович (пс. В.М. Нестеренка), 1912-98, укр. актор; Київський укр. драматичний театр; ролі у виставах (*Свічине весілля*, *Шельменко-денщик*) та фільмах (*Надзвичайна подія*, *Кров людська – не водиця*); спогади *Театральними шляхами*; Шевченківська премія 1971.

Дальтон (Dalton) Джон, 1766-1844, брит. фізик і хімік; засновник атомістичної теорії матерії; відкрив закон парціальних тисків і закон пропорційності парціальному тиску і розчинності кожного з компонентів газової суміші в певній масі рідини (закони Д.); вперше описав явище дальтонізму.

Дальтона закон (закон пропорційності відношень); якщо два хім. елементи (напр., кисень і вуглець) здатні утворювати кілька різних сполук (напр., CO і CO₂), то вагава к-сть одного з них, напр., кисню, яка притпадає на певну сталу к-сть другого (вуглецю), співвідноситься між собою як невеликі цілі числа (для даних окисів 1:2); Д. з. сформульований раніше, ніж теорія атомної будови матерії.

дальтонізм, вада зору, що полягає в нездатності сприймати кольори, пер. червоний та зелений; притаманна чоловікам.

Дальянь (Talien), м. і найбільший нафтовий порт Китаю (Ляонін), на Жовтому м.; 2,4 млн. мешк., міська агломерація 5,3 млн.; суднобудівна, транспортна промисловість; металургійні заводи; один з найбільших центрів морської шкоти Китаю; в районі Д. виділена економічна сфера (в осн. іноземний капітал).

Дамаск, столиця Сирії, на сх. схилах г. Антіліван, в оазі; 1,5 млн. мешк., міська агломерація 2 млн.; різноманітна промисловість, пер. бавовняна, чинбарська, електронна; ремесла (взуття, кілими), міжнародний ярмарок; міжнародний аеропорт; вузи (унів.); рештки рим. будівель; мечеть Омейядів (перебудована у VIII ст. з базилики св. Іоана Хрестителя), оборонні мури і цитадель XII-XIV ст., мавзолей, лікарня XII-XIII ст., купольні мечеті XVI-XVIII ст.; караван-сарай, базарн. У X ст. до н.е. столиця арамейців, у VII ст. н.е. здобутий арабами (661-750 столиця халіфату Омейядів).

Дамаський халіфат → Омейяди.

дамаські вироби, інкрустація металевих виробів золотом або сріблом (пер. зброї та обладунку); д. в. були ос. поширені у середньовіччя в середовищі ісламської культури (назва від славнетних підприємств на околицях Дамаска).

дамба, водяна споруда, яка перероджує долину ріки, викликаючи підвищення рівня води, внасл. чого найчастіше утворюється водосховище (акумулююче); д. можуть бути земляні й бетонні.

Даммам, м. і порт у Саудівській Аравії, на узбережжі Перської зат.; 250 тис. мешк.; центр видобутку й переробки нафти.

Дамодар, р. в Індії, притока Гутлі (рукав Гангу), довж. 550 км; протікає через штат Чхаттісгар; гідроелектростанція; в долині Д. – видобуток кам'яного вугілля і залізних руд; судноплавний канал Д. – Калкатуга.

Дамокльов меч, з драматичн. переказом, сиракузький тиран Діонісій I запропонував на один ден. престол своєму другові Дамоклу, який виявив Діонісію інтриганською людиною; під час бенкету Дамокль раптом повісив, що над його головою висить оголений меч на кінецькому волоссі і усвідомив скороминувцять іасти; у переносному значенні Д. м. – небезпека над кимось при відомому благополуччі.

Дампір (Dampier) Вільям, 1652-1715, шотл. мореплавець і пірат; відкрив ба-

гато о-вів у Океанії та б. берегів Австралії; 1709 знайшов А. Селкірка (пробораз Р. Крузо) на о-ві Хуан Фернандес.

Данавей (Dunaway) Фей, нар. 1941, амер. кіноактриса; ролі сильних жінок: костюмовані фільми (*Трос мшкетерів*); Гангстерські (*Китайський квартал*); історичні (*Жана д'Арк*); 1976 премія Оскар за роль у фільмі С. Люмета *Телемережа*; ролі у телесеріалах; виступи театрах на Бродвеї.

данаїці, дреннгог. племена, що жили в Арголіді; у Гомера д., учасники Троянської війни, хитрістю (за допомогою троянського коня) узяли Трою; звідси вираз *данаїські дари*, тобто згубні для того, хто їх отримує.

Данаїльська котловина → Афар.

Даная, в гр. міфології дочка Акрсія, царя Аргосу; Зевс у вигляді золотого дощу проникає до Д. в підземелля, де її переховував батько, і вона народила сина Персея.

Даневірке (Danevirke), середньовічні данські оборонні укріплення, зведені для захисту від нім. нападів у VIII ст. на пд. півностр. Ютландія.

Даниїл Паломник, кін. XI – поч. XII ст., давньоруський письменник, ігумен Чернігівського монастиря, автор популярного у Київській Русі та Європі опису подорожі до Палестини *Життя і ходиня Даниїла*, де точний опис топографії Палестини поєднується з легендарно-апокрифічними матеріалами, запозиченими з усних розповідей та писемних джерел.

Данилевський Василь Якович, 1852-1939, укр. фізіолог; проф. Харківсько-го унів., дир. Харківського наукового медичного інституту, з 1919 науковий керівник заснованого ним Всеукр. інституту ендокринології та органотерапії, чл. ВУАН, ін. наукових товариств; бл. 120 праць і підручників із питань фізіології нервової системи, електрофізіології, півнозу, ендокринології, паразитів крові птахів (*Нариси фізіології соціальних нудуг*, *Гіпнолізм*, *Фізіологія людини*).

Данилевський Григорій Петрович, 1829-90, рос. письменник; нар. в Україні (Слобожанщина); популярні історичні романи (*Миропіч*, *Княжна Тараканова*, *Спалена Москва*); значна частина творів присвячена укр. тематичі (*Втікачі у Новоросії*, *Воля*); збірник *Укр. старовина* із матеріалами про життя Г. Сковороди. В. Каразина, Г. Квітки-Новояненка, Історія освіти на Слобожанщині.

Давидо Романович (Галицький), бл. 1201-64, кн. волинський, з 1238 галицький, син Романа Мстиславича, батько кн. Лева; після смерті батька 1205 через заворушення галицьких бояр був змушений перебувати спершу при угорському дворі, згодом у невеликих волинських володіннях; об'єднав Волинь; 1238 оволодів Галичем, 1239 Кисвом (тимчасово); 1238 війська Д. розбили пд./дрогогичиним нім. рицарів, 1245 під Ярославом угорсько-пол. військо, що намагалося захопити Галич; для боротьби з монголами прагнув створити коаліцію з частю угорського короля, папи римського та ін., у зв'язку з цим поїхав на церковну унію; 1253 прийняв від папи королівську корону, але це не принесло сподіваної допомоги, і Д. порвав з папою; 1254 відбив напад монголів на Польщу з Волинь, 1259 під натиском військ Бурунда змушений був підкоритися Золотій Орді, але залежність його від Орди була меншою, ніж пн.-сх. руських князів; провадив активну зх. політику.

даннина: 1) обов'язковий податок натурою або грошми на користь правителя, держави, Церкви (десятина) або ін. суспільного об'єднання; 2) (дань), безпосередній податок населення (піддані, звідси підданство) державі у Київській Русі; одиниця оподаткування – дим (дім, рало, хліборобська родина); д. сплачували грошима або натурою (хліб, мед, хутра, худоба; збір д. відбувався шляхом полювдя (об'їзд князем з дружиною приналежних земель); після повстання древлян д. упорядкована у формі уроків (фіксованого розміру) та похощів (визначених місць збору); різні форми д. існували також у пізніші часи.

Давідів, м. у Новій Зеландії на Пд. о. в. над зат. Отаго; 11 і тис. мшк.; текстиль, м., меблева, хім. промисловість; аванпорт Д. – Порт-Чалмерс; унів., політехніка.

даніель (лань), лісовий савець із ряду парнокопитних; походить із Малої Азії, в Європі та Африці був акліматизований у рим. часи; вис. у холці бл. 1 м; влітку має руде плямисте забарвлення, взимку – без плям; об'єкт полювання. І

Даніель Юлій Маркович → Аржак Микола.

Данія (Danmark, Королівство Данія), держава у Пн. Європі, на півостр. Ютландія та бл. 480 о-вах, між Пн. та Балтійським м.; займає Фарерські о-ви та о-в Борнгольм. Територія рівнинна, горбиста, рельєф післяльодовиковий; клімат помірно-континентальний,

морський. Данці (98%), турки, німці, шведи; лютерани (86%), католики. Сільське господарство (значна частка орних земель), промисловість; зернові, цукрові буряки, тваринництво; видобуток нафти та природного газу; суднобудування, хім., електронна, харчова промисловість; розвинені рибальство, туризм, транспорт; гол. морські порти: Копенгаген, Орхус. □

Данло → Дейнло.

Данлоп (Dunlop) Джон Бойд, 1840-1921, англ. винахідник, ветеринар, засновник компанії *Dunlop Rubber Company*; 1888 запатентував і розпочав в-во надувних шин для велосипеда; з 1906 автомобільних шин; для отримання високого рівня якості шин, став найбільшим власником каучукових плантацій у Малайї.

Д'Аннуціо (D'Annunzio) Габріеле, 1863-1938, іт. письменник; прибічник фашизму; у творчості дотримувався засад есризму із впливами ніцшеанства й символізму; лірика, романи (*Насолода*), драми (*Корабель*), поеми (*Дочка Йоріо*), автобіографічна лірична проза *Ноктюрн*.

данська мова, одна із скандинавських мов, поширена в Данії, на Фарерських о-вах, у Гренландії та ін.; найдавніші пам'ятки – рунічні написи IX-XI ст.; 1495 – перша друкована книга; писемність на лат. графічній основі.

Данська протока, між о-вами Гренландія та Ісландія; шир. 278 км; гл. 227 м; сполучає Гренландське м. з Атлантичним ок.

Данте (Dante) Алієґері, 1265-1321, славетний іт. поет; брав участь у політичному житті Флоренції; вершина творчості – поема *Божественна комедія*, сингезувала великий доробок середньовічної культури і визнана одним з найбільших досягнень поезії; автобіографічна повість *Нове життя*.

Дантон (Danton) Жорж Жак, 1759-1794, один з керівників фр. революції 1789-99, засновник клубу кордельєрів, чл. Національного Конвенту, ініціатор Революційного трибуналу, 1792 керував Комітетом національного порятунку; противник політики терору М. Робесп'єра, страчений.

Данченко Сергій Володимирович, 1937-2001, укр. режисер; син В. Полівської і Володимира Д.; художній керівник Національного укр. драматичного театру; постановки (*Енеїда*, *Патетична соната*, *Росмерсгольм*); Шевченківська премія 1968.

Данія

Географія

Найбільші міста

Копенгаген	
(міська агломерація)	1,3 млн. мшк.
Орхус	275 тис. мшк.
Оденсе	182 тис. мшк.
Ольборг	114 тис. мшк.

Острови

Зеландія	7 027 км ²
Фюн	3 486 км ²
Лолланн	1 235 км ²

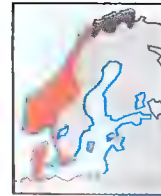

Дансько-Норвезька держава на початку XVII ст.



Історія

Територія, що належать до прабатьківщини германців. Бл. 800 напади данських норманів на території Зх. Європи; утворення держави, що об'єднав у I й половині X ст. Горм Старий; прийняття християнства; б. 970-1035 (з перервами) панування над Норвегією, 1016-42 також панування датських королів в Англії (Кнут Великий)

Із 1380 союз з Норвегією (з 1536 провінція Д.), 1389-1523 також із Швецією; 1397 (Маргарита I, Ерік Поморський) Кальмарська унія скандинавських держав, перевага у ній Д.; з 1460 унія з Шлезвігом та Гольштейном; 1536 прийняття лютеранства. У 1563-1660 війни за першість у зоні Балтійського м., гол. чином із Швецією; втрати території (зокр., 1658 Скандія), кінець могутності Д.

У 1660-65 запровадження абсолютизму; у II-й половині XVIII ст. реформи освіти; 1807-14 участь у наполеонівських війнах на боці Франції, 1814 втрата Норвегії (до Д., Ісландія, Гренландія та Фарерські о.). З 1849 конституційна монархія; 1864 захоплення Пруссією та Австрією Шлезвігу та Гольштейну; на початку XX ст. демократичні реформи; у I Світовій війні нейтралітет, 1920 приєднання Пн. Шлезвігу (плевбсцит).

З 1924 правила найчастіше Соціал-демократична партія Данії, побудова соціально забезпеченої держави; 1940-45 нім. окупація (при удаванні збереженні суверенності Д.); 1944 відокремлення Ісландії. З 1949 чл. НАТО, з 1952 Пн. Ради, 1960-72 ЄОБТ, з 1973 ЄЕС та з 1993 ЄС; з 1972 правління Маргарити II; 1982-93 центристсько-праве керівництво (П. Шлутер), з 1993 коаліція соціал-демократів та центристських партій (прем'єр-міністр Нірун Расмуссен). 1993-2001 прем'єр-міністр соціал демократ Поул Н. Расмуссен. 2001 перемога Ліберальної партії на чолі з Андерсом Ф. Расмуссеном, який обіцяв жорстку політику щодо емігрантів

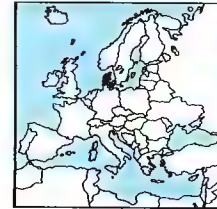

Данія
43 тис. км²
5,3 млн. мшк. (2001)
124 мшк. на км²
Столиця: Копенгаген
Державна мова: данська
Грошова одиниця: данська крона



Даніель

Данькевич Костянтин Федорович, 1905-84, укр. композитор; 1953-84 проф. Київської консерваторії, 1956-67 гол. Стілки композиторів України: опери *Богдан Хмельницький*, *Назар Стодоля*, балет *Лілея*, симфонічні та хорові твори; Шевченківська премія 1978.

даосизм: 1) одна з гол. систем китайської класичної філософії (Джаоцзи, VI ст. до н.е., Чуанг-зе, IV-III ст. до н.е.); проголошував духовно-матеріальну єдність світу, званого дао, що виявляється в гармонії усіх явищ; 2) одна з 3 гол. китайських релігій, що виводиться з д. філософського й народних вірувань (алхімія, ворожіння, віра в духів і демонів); від бл. 440 н.е. державна релігія; згодом поступився місцем конфуціанству; численні божества, секти, святині й монастирі.

Дарагаи Юрій, 1894-1926, укр. поет, воєн. Армії УНР, інтернований у Калінін; на еміграції у Чехословаччині, представник празької поетичної школи; збірка *Сагайдак*.

Дарвін (Darwin), м. в Австралії, адміністративний центр і гол. порт Пн. Території; 77 тис. мшк.; м'ясна і рибна промисловість; унів.; міжнародний аеропорт; XII 1974 знищений циклоном Трейсі.

Дарвін (Darwin) Чарлз Роберт, 1809-82, англ. біолог; автор наукової теорії еволюції, яка базується на принципах мінливості видів, природного добору та боротьби за існування; *Походження видів...*, *Походження людини і статеві добори*, *Мінливість рослин і тварин*.

дарвінізм, теорія еволюції організмів (Ч.Р. Дарвін, 1859), що пояснює еволюційні зміни фактором мінливості, яка регулюється природним добором і боротьбою за існування.

Дарданелли, одна з тур. протоки між Іоніанським півостр. і Малою Азією; довж. 120 км, шир. 1,3-18,5 км; гл. 53 м; важливий водний шлях із Мармурового до Егейського м.; порти: Геліболу, Чанак кале (Туреччина). К

дардські мови, назва бл. 20 індоіранських мов з групи індійських (індоарійських) мов; поширені в Афганістані, Пакистані, Індії; розрізняють сх. (кашмір, гарві та ін.) і центр. (ікховар, калаша та ін.) підгрупи.

даремщина (дарцістена), комплекс селянських повинностей в Україні XV - I-ої полов. XIX ст., виконуваних понад встановлену панцину (гвалти, зажинки, заскоки); центр. влада поступово обмежувала д., остаточно ліквідувавши її

1848 (у Габсбурзькій монархії) та 1861 (у Рос. імперії).

Дарендорф (Dahrendorf) Ральф, нар. 1929, нім. соціолог і політолог; проф. унів. в Гамбурзі, Тобінгені та Констанці, ідеолог лібералізму, автор теорії конфлікту.

Дар-ес-Салам, гол. м. і порт Танзанії, б. Індійського о.; 1,4 млн. мшк.; харчова, текстильна промисловість; вузол повітряних комунікацій; унів. Заснований 1862 султаном Занзібару Меджидом бін Саїдом; від 1890 в Нім. Сх. Африці - місцез перебування колоніальних властей; 1919-61 адміністративний центр брит. Танганьїки, 1961-64 незалежної Танганьїки, 1964-81 Танзанії.

Дарій I Великий, бл. 550-486 до н.е., з бічної лінії династії Ахеменідів, перський цар з 522; розширив і зміцнив кордони держави, реорганізував адміністрацію (ноділ держави на 20 сатрапій), удосконалив фінансову систему; бл. 514 здійснив невдалі похід на скіфів (исл. армія Д. I В. була майже цілком знищена внаслід. застосування скіфами тактики випалюючого стегу); розпочав гр.-перські війни (490 поразка під Марафоном).

Дарлан (Darlan) Жан Франсуа, 1881-1942, фр. політик, адмірал; 1940-42 в уряді Віші призначений наступником Ф. Петена; 1942 уклав перемир'я з союзниками у Пн. Африці та перейшов на їхній бік; убитий противником уряду Віші.

дарлінгтонія, трав'яниста комахоїдна рослина; росте в г. Сьерра Невада (Пн. Каліфорнія); пасткою для комах є зрозлі в трубку листки, комах приваблює пахучий нектар листкових актарієвих, вони залізають до середини листків пасток, але вилізти назовні вже не можуть.

Дарлінг, р. в Австралії, найдовша (прав.) притока р. Муррей; довж. (від витоків Северн) бл. 2700 км, басейн 650 тис. км²; у верхній течії численні притоки, у нижній висихає; використовується для зрошування.

дармовиси, прикраса укр. народного одягу у вигляді бомбонів з вовни, кицьки, маленьких дзвіночків.

Даррелл (Durrell) Джералд Малколм, 1925-95, англ. письменник і натураліст; організатор зоологічних експедицій в Африці, Пд. Америці, Австралії; 1958 створив на о-ві Джерсі зоопарк для тварин, яким загрожує вимирання; *Зоопарк у моєму багажі*, *Ковчег на острові*, *Моя родина й інші звірі*.

дартс, спортивна і розважальна гра, полягає у кидках спеціальними стрілками в мету в такий спосіб, аби здобути якомога більше очок. I

Дарфур, афр. султанат на плато Д. (тепер провінція Судану); виник у XVI ст., розквіт XVII-XVIII ст.; 1874 включений до суданських колоніальних володінь Єгипту.

Дарфур, узгір'я в Судані, вис. 600-1500 м; вулканічні масиви (до 3088 м); ріки з періодично зникаючими стоками; суха савана, напівпустелі.

Дассен (Dassin) Джо, 1938-80, фр. композитор і шансон'єр; за освітою етнограф, фахівець з індійської культури; впливи Ж. Брассенса; на естраді з 1967; *Індійське літо*, *Люксембурзький сад*.

Дассо (Dassau) Марсель (пс. М. Блоха), 1892-1986, фр. авіаконструктор; сконструював реактивний літак *Міраж*; заснував авіабудівну компанію *Erebe Dassau*.

дастан, героїчний епос у літературах і фольклорі Середньої Азії; писаний віршем або прозою з віршованими вставками, легендарного або історичного змісту.

датчик: 1) пристрій або речовина, в яких під впливом подразнень (випромінювання, темп.) від досліджуваного об'єкта відбуваються зміни, що дають ін. формулювання про цей об'єкт; 2) елемент приладу або виміральної системи для перетворення вимірюваної величини на ін. величину (напр., темп. в електричну напругу), придатну для безпосереднього використання або для подальшого перетворення в процесі вимірювання.

Даугава → Двіна Західна.

Даугавпілс (Daugavpils), до 1893 Дінебург, до 1917 (німецьк.) місто в Литві над р. Двіна; 122 тис. мшк.; залізничний вузол, промисловість: хім., легка, деревообробна, фортеця (I ша полов. XIX ст.) з храмом і монастирем єзуїтів (XVIII ст., знищений 1941-45). Заснований 1278 орденом мечоносців; 1569 включений до Речі Посполитої; з 1677 в складі князівства Лівонського; з 1772 під рос. окупацією; 1920-40 і з 1991 в Литві. 1940-1991 у Литовській РСР.

Дауна комплекс, хромосомна патологія, форми олігофренії; народжена відстаєність у розумовому розвитку, поєднана з характерними фіз. порушеннями: міноритарний тип обличчя, низький ріст, інтелектуальний зв'язок, слабкий м'язи і судинний.

Даунтаун, в амер. вел. містах - ділова, центр. частина міста; назва походить від ділового центру Нью-Йорку, розташованого у нижній частині Манхеттену.

дафнії, прісноводні ракоподібні, належать до роду гільзевих; довж. тіла бл. 1 мм; гол. корм риб, у висушеному вигляді - акваріумних риб.

дах → покривля (I).

Дахау (Dachau), м. в Німеччині (Баварія); 35 тис. мшк.; електронна промисловість (*Телефункен*); у 1933-45 - перший гітлерівський концентраційний табір; через нього пройшли бл. 250 тис. в'язнів, загинуло - 148 тис.

Дахно Володимир Авкентійович, нар. 1932, укр. режисер анімації; серія анімаційних фільмів про козаків (*Як козак кил...*), *Енейда*; Шевченківська премія 1988.

дацян, монастир у бурятів-буддистів.

Дація (Dacia), найбільший нафтовий басейн Китаю (Хейлуңцзян); 6 тис. свердловин, переробка нафти; трубопровід до м. Циньхуандао.

Дашава, селище міського типу у Львівській області, в передгір'ях Карпат; 2,1 тис. мшк.; видобуток природного газу; завод технічного вуглеводю.

Дашкевич Роман, 1892-1975, укр. громадський, політичний і військовий діяч, ген.-хорунжий Армії УНР; перед I Світовою війною організатор Січові УСС у Львові; 1914 15 офіцер артилерії австр. армії, потрапив у рос. полон; 1917 один з організаторів Січових стрільців у Києві; 1918 перший гол. Стрільцької ради, 1918-19 організатор артилерії та командир Гарматної бригади Січових стрільців; у 20-30-х адвокат у Львові; відновлював Січ після їх ліквідації пол. владою з 1925 організатор *Лугів* і ред. їхніх видань; з 1943 у Австрії.

Дашкевич Ярослав Романович, нар. 1926, укр. історик, син Романа Д. і О. Степанів; д-р історії, дир. Львівського відділення Інституту укр. археографії та історіографії ім. М. Грушевського, чл. НТШ; 1949-56 репресований, за зв'язки з укр. інаклюдцями зазнав переслідувань у 60-80-х, праці не публікувалися в Україні, істор. за кордоном; твори з історії укр.-німецьких та укр.-євр. зв'язків, концептуальні статті про укр. історію, бібліографію, культурологію XX ст.; *Львівські вірмено-кіпчакські документи XVII-XVIII ст.*, *Вірменські колонії на Україні в джерелах літератури XV-XIX ст.*, *Україна вчора і сьогодні*.



Дартс
Мета і стріли



Дарданелли



Двигун Ванкеля
Між корпусом двигуна і тригранним поршнем утворюються три робочі камери, об'єм яких періодично змінюється

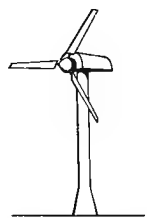

Вітровий двигун

Двигун внутрішнього згоряння
Принцип дії 4-тактного двигуна

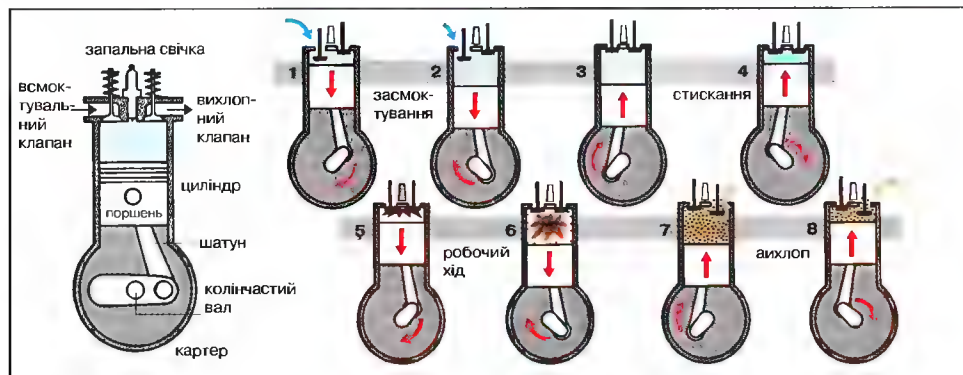

дашнаки, члени вірменської національної партії Дашнакцутюн (заснованої 1890), що прагнули автономії вірменів у Османській імперії; 1918-20 керували Вірменською Республікою; 1921, після невдалого антибільшовицького повстання, розпушили; зараз партія діє у Вірменії, організації у США, Франції, Греції, Ірані та ін.

дайки, збірна назва народів, які живуть в північній-о-ва Калімантан; бл. 6 млн.; були витіснені малайцями. а пізніше китайцями влиби-о-на; в умовах ізоляції зберегли первісну родо-племінну форму устрою та значну цивілізаційну відсталість; мова з індонезійської групи.

Даян Моше, 1915-81, ізраїльський політик, ген.; один із творців держави Ізраїль, а ос. її армії; 1967-74 міністр оборони; один з гол. організаторів перемог Ізраїльської армії у війнах з араб. державами 1967 і 1973; 1977-79 міністр закордонних справ.

двадцять п'ятитисячники, робітники (бл. 25 тис.), мобілізовані 1929 більшовицькою партією для праці на селі під час суцільної колективізації в СРСР; очолювали колгоспи, сільради, машинно-тракторні станції, займали ін. кеврні посади; в села України виїхало бл. 8 тис. д., з них майже 2 тис. з Росії.

двадцять одне, азартна гра у карти з розряду банківських ігор; правила схожі на правила гри у блекджек; в Україні називають очко.

дванадцятипала кишка, початковий відрізок тонкої кишки (від вхідного отвору шлунка до худлої кишки); у порожнину д. к. відкриваються вивідні протоки підшлункової залози та печінки; у стінках д. к. є велика кількість транших залоз.

дванадцять таблиць законів (Leges duodecim tabularum), перша кодифікація права у стародавньому Римі, здійснена у V ст. до н.е.; найдавніше джерело рим. писаного права; охоплює карне, цивільне, процесуальне та сакральне право.

двигун, машина, яка перетворює теплову (тепловий д., напр., поршневі д. внутрішнього згоряння або парова турбіна), електричну (електродвигун) або механічну енергію (водяний, вітровий д.) в роботу у придатному для приводу машин вигляді; д. характеризується, зокр., потужністю та коефіцієнтом корисної дії. Т

Історія двигунів

1 ст. до н.е.	водяне колесо, Мала Азія
1712	паровий двигун, Т. Ньюкомен
1782	паровий двигун широкого застосування, Дж. Ватт
1860	газовий поршневі двигун внутрішнього згоряння, Е. Ленуар
1876	газовий 4-циліндровий двигун внутрішнього згоряння, Н.А.Отто та Е.Лаген
1883	бензиновий двигун внутрішнього згоряння, Г. Даймлер
1897	двигун Р. Дизеля
1930	реактивний двигун, Ф. Вайтл

двигун Ванкеля, різновид поршневого ротаційного двигуна внутрішнього згоряння з тригранним поршнем. І

двигун вітровий, двигун, що перетворює механічну енергію вітру в механічну енергію обертового руху валу; розрізняють, зокр., багатоплатеві, гвинтові та крильчасті (вітряки). І

двигун внутрішнього згоряння, тепловий двигун, у якому рух поршня спричинюється тиском продуктів згоряння паливної суміші в циліндрах двигуна; поширений д. в. з. із поступально-зворотним рухом поршня, менш поширені - з обертовим поршнем (ротаційні д. в. з., напр., двигун Ванкеля); д. в. з. за кількістю рухів поршня, після якої явища повторюються, розрізняють на 2-тактні та 4 тактні; за способом запалювання палива д. в. з. з іскровим запалюванням та самозапаленням (дизельні); перший широко застосований д. в. з. сконструював 1876 Н.А. Отто. І

двигун водяний, двигун, що перетворює механічну енергію води на механічну роботу; д. в. є гідротурбіна та водяне колесо.

двигун газотурбінний, двигун з газовой турбіною та компресором; повітря стискається компресором і подається у камеру згоряння, де згоряє паливо; гарячі гази обертають турбіну, турбіна через вал обертає компресор; д. г. використовують в авіації, локомотивах, на електростанціях.

двигун електричний, машина для перетворення електричної енергії на механічну з використанням сили, що діє на провідник із струмом у магнітному полі (електродинамічної сили); розрізняють д. е.: постійного (звичайний, шунтовий та ін.) і змінного струму (синхронний, асинхронний та ін.).

двигун паровий поршневі (парова машина), тепловий двигун, у якому внутрішня енергія водяної пари перетворюється на механічну роботу; перший д. п. п. широкого застосування винайшов у 1782 Дж. Ватт. І

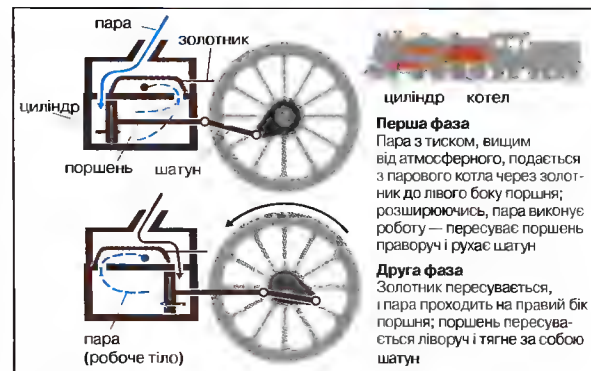

Перша фаза
Пара з тиском, вищим від атмосферного, подається з парового котла через золотник до лівого боку поршня; розширюючись, пара виконує роботу — пересуває поршень праворуч і рухає шатун

Друга фаза
Золотник пересувається, і пара проходить на правий бік поршня; поршень пересувається ліворуч і тягне за собою шатун

двигун ракетний, різновид реактивного двигуна, у якому робоче тіло (газ, продукти згоряння, потік іонів) міститься в об'єкті (ракеті); практичне застосування дотепер має пер. д. р., уякому тяга створюється внаслід. спалювання палива, кисень для цього використовується з окислювача (рідкого кисню, перекису водню та ін.); д. р. приводить у дію ракети послі космічних кораблів та ракетних снарядів; → двигун реактивний. І

Двигун паровий поршневі

двигун реактивний, двигун, що створює тягу (реактивну) внаслід. швидкого витікання робочого тіла із сопла; у найпоширенішому д. р. робочим тілом є гарячі гази, що утворюються внаслід. спалювання палива у камерах згоряння; бувають турбореактивні, пульсуючі (безкомпресорні), прямоточні (ефективно працюють тільки при надзвукових швидкостях) та ракетні двигуни. І

Реактивний двигун
Основні типи реактивних двигунів

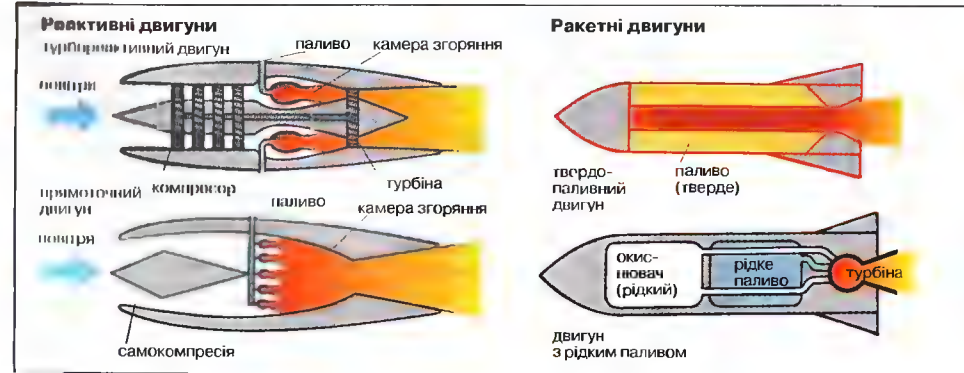

двигун Стерлінґа, різновид поршнево-го двигуна, в якому використовується регенерація тепла та періодичне стискання й розширення постійної маси робочого тіла (водню, гелію чи повітря); тепло надходить, напр., від сонячних батарей або малого ядерного реактора; невеликом. д. С. є складна будова. І

двигун турбогвинтовий, авіаційний двигун, до складу якого входить газова турбіна, що обертає гвинт; тягу створює гвинт (більшу частину), а також продукти згоряння, що вилітають із сопла.

двигун турбореактивний, різновид реактивного двигуна, містить турбіну, яка приводить у дію повітряний компресор; повітря після стискання подається до камери згоряння, де згорає паливо; гарячі продукти згоряння віддають частину своєї енергії турбіні, а потім вилітають із сопла, створюючи реактивну тягу; д. т. використовують в авіації (перші випробування – у 40-х ХХ ст.); → двигун реактивний. І (с. 359)

двигун ядерний, сукупність обладнання - ядерний реактор та машина (напр., теплова турбіна), що перетворює вивільнену у реакторі тепло на механічну енергію.

Двіна Західна (Западна Двина, у Латвії Даугава), р. в Росії, Білорусі та Латвії; витік на Валдайській вис., впадає у Ризьку зат. Балтійського м.; 3 гідроелектростанції; гол. м. – Вітебськ. Польща (Білорусь), Даугавпілс, у гирлі – Рига (Латвія).

Двіна Північна (Северная Двина), р. в Росії, довж. 744 км; починається зі злиття р. Сухони і Югу; впадає у Білосм.; гол. притока Вичегда; судноплавна.



Двоякхальні Протопер

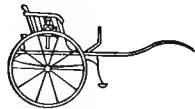

Двоколка (бідарка)

Двигун Стерлінґа
Будова та застосування

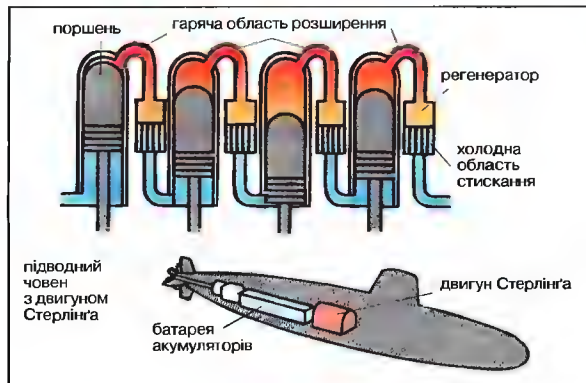

посдана з Волго-Балтійським водним шляхом; біля гирла Архангельськ.

двір: 1) королівський (курія) або княжий д.: у середньовіччі – володар разом зі своїм оточенням; 2) резиденція правителя або вельможі.

двоякхальні, кистепері риби тропічно го поясу, у період посухи здатні дихати атмосферним повітрям; до наших часів збереглося 6 видів, у т.ч. в Австралії (рогозуб), в Африці (протопер), у басейні Амазонки (лепідосерен). І

дводомні рослини, рослини, які мають роздільностатеві органи – тичинкові (чоловічі) і маточкові (жіночі) в окремих рослин, напр., конопля, верба, тис, гірко; протилежні їм – однодомні рослини.

двоеборство зимове → біатлон.

двоеборство класичне (норвезька комбінація), зимові змагання; складається із нартярських стрибків з трампліна середньої висоти та нартярських перегонів на 15 км; розігрується в індивідуальному та командному заліках. Т

Двоеборство класичне

Олімпійські чемпіони від 1960

1960	Г.Тома	ФРН
1964	Т.Кнутсен	Норвегія
1968	Ф.Келлер	ФРН
1972	У.Велінґ	НДР
1976	У.Велінґ	НДР
1980	У.Велінґ	НДР
1984	Т.Сандберг	Норвегія
1988	Х.Кемп	Швейцарія
1992	Ф.Г	Франція
1994	Ф.-Б.Лундберг	Норвегія
1998	Б.Е.Вік	Норвегія
2002	Самппа Лауonen	Фінляндія

двоколка (бідарка), 2-колісний однокіпний відкритий сіданк з високим колесами; використовувався у ХІХ і ХХ ст. І

двокрилі, назва ряду з класу комах, що мають лише передню пару крилець; задні перетворені на т.зв. дзижчальця; бл. 100 тис. видів, що розповсюджені скрізь; розвиток із повним перетворенням; личинки черв'якоподібні, безногі; розрізняються 2 групи: довговусі, або комарі (комарі, москити, грибки комарик), та коротковусі, або мухи (хатні мухи, гедзі, мухи-дзорчалки).

двоокис марганцю (піролозит), MnO_2 неорганічна сполука, коричневі неводорозчинні кристали; сильний окислювач; застосовується, напр., у гальванічних елементах (деполяризатор), у піротехніці як окислюючий засіб.

двопілья, землеробська система господарювання, базується на змінному черговому використанні двох полів; одне засівають зерновими (ярими або озимими), а друге залишають облого; з часом замінена трипільям.

Двоґаляк (Dvořák) Антонін, 1841-1904, чеський композитор; представник чеської національної школи, яка поєднує традиції класичної та романтичної музики з елементами чеського фольклору; опери (*Русалка*), 9 симфоній (ІХ – 3 *Нового Світу*), з елементами амер. фольклору), симфонічні поеми, концерти, *Слов'янські танці* (використані укр. народні мелодії), камерні твори, пісні.

двориче: 1) форма колективного землеволодіння, сільське поселення групи споріднених сімей (до 10 селянських господарств) у східнослов'янських народів; до складу д. входили також сторонні помічники – потужники, поплічники, економічно залежні особи – половинники, дольники, підсусідки; у процесі економічного розвитку розпалося на індивідуальні господарства; 2) двір землевласника у Київській Русі; 3) місце колишнього двору.

дворянство (шляхта, шляхетство), суспільна верства, що сформувалася в Європі у пізньому середньовіччі (ХІІІ-ХV ст.), у становому суспільстві юридично, політично і економічно привілейована група; у Польщі, Вел. князівстві Литовському, а також на укр. і білоруських землях, що входили до їх складу, називалося шляхтою; наприкінці ХVІІІ ст. укр. шляхта і козацька старшина влилися до рос. д.; в Зх. Європі політичне панування д. ліквідоване буржуазними революціями ХVІІ-ХІХ ст.; в Росії – лютневною революцією 1917.

двосіяядольні, клас покритонасінних рослин; зародок має 2 сім'ядолі (звідси назва); корінь і пагони розгалужені; листки черешкові, прості або складні, а сітчастим жилкуванням; провідні тканини мають форму потовщених кілець; до д. належить більшість насінних рослин.

двостулкові молюски (пластинчастобронні молюски), клас морських і прісноводних молюсків; бл. 20 тис. видів; тіло силікопне, двобічно симетричне, органічне двома складками т.зв. мантії, яка утворює двостулкову раковину; дишають зябрами; деякі види здатні утворювати перлини (перлівниця); → молюски (і).

дґарма, індійський термін, який означає моральний закон, звичай, релігію; в

індуїзмі – чинити згідно з моральними нормами, в буддизмі – закон причинності, в джайнізмі – меїдум руху.

Драугалґрі, вершина у Гімалаях, в Непалі; 8167 м; вічні сніги й льодовики.

ДДТ, рос. рок-група; організував 1980 в Уфі Ю. Шевчук, гітарист, поет; альбоми: *Свinya на веселі, Компроміс, Периферія, Відлига, Пластун, Актриса, Весна, Це все, Любов*; вистави-спектаклі: *Чорний нес Петербург, Це все, Від і До*; соціальне спрямовані тексти; у музиці елементи рок-н-ролу, хард-року, ритм-енд-блюзу, *нової хвилі джазу*; з 1985 у Ленінграді; склад: Ю. Шевчук, А. Васильєв (гітара), В. Курильов (бас-гітара, вокал), І. Доценко (ударні), М. Чернов (духові).

ДДТ, універсальний засіб проти комах (інсектицид); з огляду на здатність накопичуватися в організмі і токсичність вживання ДДТ в багатьох країнах (також в Україні) заборонено.

Де Віто (De Vito) Денні, нар. 1944, амер. кіноактор, режисер, продюсер; характерні ролі у комедіях: *Роман з каменем, Скарби Нілу*; премія Еммі і Золотий глобус за роль у телесеріалі *Taxсі*; поставив комічний рімейк на фільм А. Хічкока *Незнайомці в поїзді – Скин маму з поїзда*.

Де Кіріко (Chirico) Джорджо, 1888-1978, іт. маляр і скульптор; творець концепції т.зв. метафізичного малярства (*Таємниця й меланхолія вулиці, Сидячий манекен*); пізніше сюрреаліст; після 1930 повернувся до реалізму; написав повість *Heddomeros*.

Де Костер (De Coster) Шарль, 1827-79, бельгійський письменник, писав фр. мовою; роман за народними мотивами *Пригоди Тля Уленшпінґеля*.

Де ла Фліз (Делафліз) Дем'ян Петрович, ?-1861, укр. етнограф фр. походження; під час війни 1812 потрапив у рос. полон, оселився в Україні, лікар на Київщині; 6 ілюстрованих альбомів (*Етнографічні описи... Костюми селян Державних маєтностей та ін.*) із відомостями про природне середовище, топографію, культуру й етнографію Київщини та прилеглих теренів.

Де Сіка (De Sica) Вітторіо, 1901-74, іт. кіноактор, режисер; ролі в побутових фільмах (*Які ж нещодки ці чоловіки, Хліб, кохання і францазі*); один із основоположників неореалізму (*Викрадачі велосипедів, Діноу в Милані, Умберто Д.*), ескізації лігстатурих творів (*Чочара, Відлюдники Альпони*), психологічно-побутові драми (*Вчора, сьогодні, зав-*

тра, Шлюб по-італійському, Сосячниця, Сад Фіної Контіні).

Де Філіппо (De Filippis) Едуардо, 1900–84, іт. драматург, комедіограф, режисер; керівник труп, які грали п'єси на неаполітанському діалекті; комедії та фарси (*Неаполь, місто мільйонерів*), режисер кінопостановок та виконавець гол. ролей.

Де Хевіленд (De Havilland) баронет Джефрі, 1882–1965, брит. промисловець, авіаконструктор, пілот, один з піонерів авіації; літаки-винищувачі (*DH*), бомбардувальники, універсальний військовий літак *Москіто*, перший пасажирський реактивний літак *Комет*.

Дебальцеве, м. в Донецькій обл., 36 тис. мпк.; підприємства машинобудівної промисловості, будівельних матеріалів; залізничний вузол; засноване в 1878.

дебаркадер, плаваюча пристань; застаріла назва залізничної платформи з покриттям.

Деплін (Döblin) Альфред, 1878–1957, нім. письменник; один з основоположників нім. експресіонізму (роман *Берлін, Александерплац*); романи з аналізом наслідків війни (*Гамлет, або Кінець довогної*).

Дебор (Debord) Гі, 1931–94, фр. філософ; представник нових лівих; книги *Супільство спектаклю; Коментарі до Супільства спектаклю*; положення теорії Д. сприяли розвитку філософії Лефевра, соціології Бодрійяра, вплинули на розвиток теорій М. Фуко, Ж. Делеза; покінчив життя самогубством.

Дебре (Debreu) Джерард, нар. 1921, амер. економіст; дослідження в галузі економіч. теорії загальної економічної рівноваги; Нобелівська премія 1983.

Дебrecия (Debreceň, Дебрецен), м. у Сх. Угорщині; 214 тис. мпк.; різноманітня промисловість; вузи (унів.); курорт з гарячими мінеральними джерелами; храми (XVIII ст.), ратуша (XIX ст.). Згадується з 1211; під час угорської революції 1848–49 сейм проголосив у Д. (IV 1849) незалежність Угорщини.

Дебуссі (Debussy) Клод, 1862–1918, фр. композитор; представник імпресіонізму в музиці; новатор у галузі формування звукового матеріалу (автономізація гармонії, збагачення динаміки, фактури); твори для оркестру (*Післяпівденний відпочинок фауна. Море. Образи*), опера *Пеллеас і Меліанда*, програмні фортепіанні твори (*Місячне світло*), струнний квартет, пісні; есе про музику *Monsieur Croche*.

девальвація, у системі сталих курсів регульоване законодавством зниження курсу валюти певної країни; застосовується з метою вирівнювання платіжного балансу.

девіація (девіантна поведінка), поведінка, що порушує загальноприйнятні для даного суспільства норми і правила (правопорушення, злочинність, алкоголізм, наркоманія та ін.).

девізи, іноземні засоби платежу, які з огляду на форму і рухливості можуть служити платіжним засобом у міжнародному обороті (чеки, векселі, грошові акредитиви); в економічному сенсі слова іноземні валюти не можуть бути девізами, а лише їхнім джерелом.

девонський період, четвертий період палеозойської ери; → геохронологія (Г). **дегенерація** (виродження), поява у клітинах або в міжклітинній субстанції компонентів, які в нормальному стані гам відсутні; виникає внаслідок порушення функції органу.

дегідратація (зневоднення): 1) відщеплення молекул води від молекул хім. сполуки, внаслідок чого утворюються ін. сполуки (напр., з стилового спирту – стилена або діетилової ефір) або речовин на перетворення у частково чи цілком безводні кристали; 2) втрата води клітинами і тканинами організму.

деградація ґрунтів, зниження родючості ґрунтів внаслідок виснаження їх у сільському господарстві або заселення, за топлення, заболочування, ерозії і т.п.; д. г. можна запобігти за допомогою відповідних агротехнічних методів, фітомелорації (відновлення ґрунтів).

деградація екосистем, зміни у складі та функціонуванні екосистем, що виявляються у їхньому спрощенні аж до повного замирання біологічного життя або до заміни цегрвнної фауни і флори новими комплексами (екологічне наступництво).

дегустація, оцінювання якості продуктів фахівцем на основі зорових, смакових, нюхових відчуттів.

Дегас (Degas) Едгар Ієр, 1834–1917, фр. маляр, графік і скульптор; спершу під впливом класицизму, пізніше близький до імпресіонізму, цикл сцен із міського життя, театру, балету, кімнатних переговорів (*Розжев'ї танцюючої, Перед стартом*).

Дедал, у гр. міфології афінський архітектор і винахідник; вигнаний з країни за вбивство, жив на Криті, де збудував цареві Міносові лабіринт для Мінотавра; був ув'язнений, утік з о-ва разом з

сином Ікаром на крилах власної конструкції; після загибелі сина подався на Сицилію.

дедукція, дедуктивні висновки, міркування, які полягають в обґрунтуванні якоїсь думки посиленням на думку, з якої вона логічно витікає; в звичайному розумінні – виведення детальних суджень із загальних умовиводів.

Дедько (Детко, Дядько), ? – бл. 1349; галицький боярин; у 40-х XIV ст. очолював боярський уряд Галицького князівства, визначаючи себе васалом водночас волинського кня. Любарта, пол. короля Казимира III Вел. і угорського короля Людовіка I Вел.; фактично провадив незалежну політику; після його смерті Галичина була приєднана до Польщі.

дежеве, порцеляновий набір для сніданку; поширений в Європі XVIII–XIX ст.; складався з горнятка й блюдця, тарілки, молочника, таці.

Дежнев Семен Іванович, 1605–73, рос. мореплавець; 1648 обігнув пн.-сх. береги Азії, відкрив на Чукотському півостр. мис, названий його іменем.

дезета, вітрильно-веслово пльопка (човен); 10 весел, 2 щогли, екіпаж 12 осіб. **дезидератив**, предмети, яких бракує для повноти колекції, бібліотеки чи ін. систематичної збірки.

дезінсекція, заходи, спрямовані на знищення фіз., хім. або біологічними засобами шкідливих комах, кліщів та сільськогосподарських шкідників.

дезінфекція (знезараження), хім. та фіз. заходи, скеровані на знищення збудників інфекційних захворювань.

дезоксирибонуклеїнової кислоти (ДНК), біополімер, присутні в клітинних усіх живих організмів та в деяких вірусів; містять генетичну інформацію у вигляді генетичного коду; ДНК окремих організмів беруть участь у біосинтезі білка та передачі спадкових рис потомству; д. к. утворюються з нуклеотидів ідеїтну, гуаніну, цитозину і тиміну, складником яких є дезоксирибоза; відкривачи ДНК, Дж. Д. Ватсоном і Ф. Кріком пропозировали модель ДНК, згідно з якою молекули ДНК утворюються з 2 ланцюжків поліпуклеїногидів, скручених у шпалди подвійної спіралі, пояснює механізм точної передачі інформації під час утворення ДНК.

Делсє (гр. *молнія*); 1) ікона з 3-ма головними ликами; посередині Спас-Пантократор і престоячі, праворуч Богоматір, ліворуч Іоанн Предтеча. Різновиди Д.: вшаний (зображається лише голова), понижий чи до колін та на повні

зріст. Спаситель писався пер. з благословляючою правцею та Євангелією в лівій руці, в архістрейських ризах, деколи – у шатах, в яких його було покладено до гробу, із знаками ран; інколи натомість – Софія Премудрість Бога, тобто вогненний ангел на троні. Богородиця і Предтеча пер. зображалися в молитовних позах або з сувоями (молитвами) в руках, часом з крилами. Д. розташовували у 2 ярусі іконостасу над царськими вратами, над входом у церкву, на предметах облачення (митрах), вінчалних вінцях (чоловчих). В укр. малярстві трапляється композиція Д., коли півпостаті Богородиці й Предтечі зображаються обабіч голови Спаса, а на полях ікони представлені 12 апостолів. Д. з предстоячими Богоматір'ю та Іоанном – благодійниками за людство – становить необхідну складову ікони Страшного Суду; 2) цілий ряд іконостасу або передвітарної огорожі, в якому розміщено ікону Д., де серед престоячих можуть зображатися і святі воїни; 3) інколи так називають цілий багатоярусний іконостас.

деїфікація (обожнення), визнання божеством і віддавання шані людям (зокр., героям, володарям), звірам і природним явищам, що практикується у багатьох релігіях.

деїзм, комплекс філософських і теологічних поглядів, світглядна позиція, згідно з якою Бог, створивши Всесвіт і одарувавши матерію здатністю до саморозвитку за встановленими для неї законами, відтоді не втручається в долю світу, залишивши природу її власному розвитку.

Дейвіс (Davis) Джон, 1543–1605, англ. мореплавець; 1585–87, шукаючи Пн.-Зх. Прохід, відкрив прот. Д. та зап. Камберленд; 1592 відкрив Фолклендські о-ви.

Дейвіс (Davis) Майлз, 1926–91, амер. джазовий трубач і композитор; представник джазу модерн; започаткував гру у стилі кул; його квінтет у 50-х здав світову популярність; твори (*Agitation, Filles de Kilimanjaro*), музика до фільму (*Lifta на сніафноі*).

Дейвіса море, частина Індійського о. б. берегів Сх. Антарктиди; 21 тис. км²; гл. до 1369 м; пельфони льодовики; о. в Дригальського; с. гвіндія *Мирної* (Росія).

Дейвісова протока, між о-вами Баффінова Землі та Ірландія; шир. 330 км; гл. 466 м; сполучає м. Баффіна з Лабрадорським м.; айсберги; порт Якобсгінн (*Jakobsen*; ірландія).

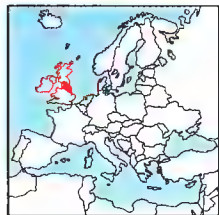

Дейнло

Дейк (Dyck) Антон ван, 1599-1641, фламанський маляр: найвизначніший після П.П. Рубенса; поза межами батьківщини працював у Італії, від 1632 в Англії (при королівському дворі); парадні портрети (*Карл I у світлицькому костюмі*), картини на релігійну та міфологічну тематику; Д. широко наслідували у XVIII ст.

Деймон (Демон) (Damon) Метт, нар. 1970, амер. сценарист, актор; ролі у драмах (*Порятунок рядового Райяна*), трилерах (*Талановитий містер Ріпл*); 1997 Оскар і Золотий глобус за сценарій до фільму *Розумник Вілл Хартінг* (у співавторстві з Аффлеком), в якому виконав гол. роль.

дейнеки, розбійничі загони із декласованих селян, діяли в Україні у 2-й пол. XVII ст.; ос. вел. розмірів рух д. набув під час повстання 1657-58 під проводом М. Пушкаря і Я. Барабаша (до 20 тис. осіб), розгромлені силами козаків і міщан під Глуховом.

Дейнло (Danelaw), сх. та частково центр. і пн. території Англії, які у IX/X ст. перебували під пануванням данців і колонізовані ними. К

дейтерій, D, ізотоп водню з масовим числом 2 (т.зв. важкий водень); найважливіша сполука д. – важка вода; використовується для маркування хім. сполук при дослідженнях їхньої структури і механізмів реакцій, в атомній енергетиці.

дейтоплазма → жовток.

дека- (да), префікс → одиниць вимірювання (Т), що означає множник 10, напр. 1 даг = 10 г.

декабрність (від рос. назви місяця грудня *декабрь*), рос. дворянські революційні опери, пер. офіцери; у 20-ті XIX ст. виникли таємні товариства, у Петербурзі зі, Тульчині, Кам'янці й Василькові; учасники прагнули ліквідувати царське самодержавство й кріпацтво селян; після смерті Олександра І змовники намагалися підняти XII 1825 повстання у війську проти Миколи І; виступи у Петербурзі та в Україні придушено, учасників репресовано, 5 керівників (П. І. Пестель, С. І. Муравйов-Апостол, К. Ф. Рилєєв, М. П. Бестужев-Рюмін, П. Г. Каховський) повішено.

декабристи в Україні, учасники рос. опозиційного руху дворян-республіканців, об'єднаних у Пд. товаристві (засноване 1821, Тульчинська, Кам'янська, Васильківська управи, гол. плк. П. Пестель, керівники С., М., І. Муравйови-Апостоли, М. Бестужев-Рюмін, С. Вол-

конський, В. Давидов, чл. – офіцери 2-ї рос. армії, дислокованої в Україні; програмний документ *Русская Правда* передбачав ліквідацію кріпосного права, рівність громадян перед законом, особисті свободи, злиття усіх народів Рос. імперії в єдиній централізованій високорозвиненій державі); після поч. революційних подій XII 1825 у Петербурзі, виступили 29 XII 1825 (10 I 1826) у повстанський похід Чернігівського полку, 3 (15) I 1826 зазнали поразки в бою під с. Ковалівка; С. Муравйов-Апостол і М. Бестужев-Рюмін страчені (разом з ін. лідерами), тисячі учасників руху д. в У. заслани у Сибір та ув'язнені, солдатів карали шпіндрютемаи та заслали на Кавказ (участь у Кавказській війні).

декада, період у 10 років, місяців, тижнів або днів.

декаданс, термін, що характеризує тенденції в європ. літературі та мистецтві наприкінці XIX ст., які засвідчували переконаність у занепаді європ. культури; протест миття проти урбаністично-індустріальної цивілізації та філістерської моралі; ряд течій: символізм, футуризм, експресіонізм, абстракціонізм та ін.

Декалог (збірка Божих Заповідей), збірка релігійних приписів і заборон, що становлять основу юдейської та християнської моральності; за Біблію текст Д. було переказано Ягве Мойсєєві на горі Синаї.

декан: 1) професор, який керує факультетом у вищій школі; 2) керівник інституції Католицької Церкви, також провідник 10 парафій (деканату); 3) керівник адвокатської ради.

декан дипломатичного корпусу, найстарший за рангом і датою прибуття дипломатичний представник, котрий очолює дипломатичний корпус.

Декан, плато в Індії, на Індійському півостр.: оточений горами; 3х. і Сх. Іаті; бл. 1 млн. км²; середня вис. 600-900 м; докембрійська платформа, прикрита подекуди молодшими утвореннями (на пн.-зх. покриві базальтових лав); тропічний мусонний клімат, в центрі сухий; гол. р.: Маганаді, Годаварі, Кришна; савани, мусонні ліси.

декапіталізація, процес зменшення вартості основних засобів внаслід. непокриття поточного зменшення їхньої вартості інвестиціями.

Декарт (Descartes) Рене, 1596-1650, фр. філософ, фізик і математик; засновник раціоналізму Нового часу (*cogito ergo sum; думаю, отже, існую*), спирався на

принципи методичного скептицизму; а також на приклади математичних міркувань; дуаліст; протиставляв дві субстанції: ту, яка мислить, і тілесну, атрибутом якої є протяжність; співзасновник аналітичної геометрії, сформулював закони оптики; *Метафізичні роздуми. Міркування про метод*.

декартова система координат → система координат.

Декларація Об'єднаних Націй, підписана 1 I 1942 у Вашингтоні 26 державами, які зобов'язувалися спільно подолати фашистські держави; починаючи від Д. О. Н. союзники по антигітлерівській коаліції прийняли назву Об'єднаних Націй.

Декларація прав людини → Загальна Декларація прав людини.

Декларація прав людини і громадянина, документ фр. революції, ухвалений Конституантою 1789; проголошувала рівність перед законом, непорушність права власності, суверенність народів, розподіл влади; зразок для конституцій багатьох держав.

Декларація про державний суверенітет України 1990, прийнята Верховною Радою УРСР 16 VII; проголошувала верховенство Конституції та законів України на її території, виключне право народу України на волюдіння, користування і розпорядження національним багатством республіки тощо; стала важливим кроком до проголошення незалежності України.

Декларація про незалежність Сполучених Штатів, ухвала, прийнята 4 VII 1776 на Континентальному Конгресі представниками 13 бриг. колоній у Пн. Америці, про відмову від підданства королю Великої Британії та проголошення суверенних штатів.

деклінація → відмінювання.

деколонізація, процес визволення націй від колоніальної залежності і створення незалежних держав на колишніх колоніальних територіях.

декомунізація, процес усунення із суспільного, політичного й правового життя колишніх комуністичної ідеології, за чимом денацифікації; серед заходів д. наслідком був закон про люстрацію, прийнятий у Чехії.

деконструктивізм, філософська школа, виникла у Франції наприкінці 60-х XX ст.; значний вплив на англо-амер. літературознавство; один з найпомітніших представників Ж. Дерріда.

декрет, нормативний акт, який має силу закону, хоча й видається не парламен-

том, а ін. гілкою влади (президент, уряд).

декстрини, полісахариди, продукти неповного розкладу крохмалю або глікогену внаслід. дії ензимів -а і b-амілази; одержують д. з борошна або крохмалю; широко застосовуються в текстильній, паперовій, харчовій, фармацевтичній та хім. промисловості.

Делавер (Delaware), штат у США, на узбережжі Атлантики; 5,3 тис. км², 700 тис. мшк.; гол. м.: Вільмінгтон (порт), Довер (адміністративний центр); Атлантична низовина; інтенсивне овочівництво, садівництво, птахівництво; хім., харчова промисловість; туризм. К **Делавер**, р. усх. частині США; довж. 450 км; басейн 32 тис. км²; впадає естуарієм до зат. Д. (Атлантичний о.); до Флориди доступна для морських суден.

Делакруа (Delacroix) Ежен, 1798-1863, фр. художник, найвидатніший представник романтизму в європ. мalarстві; історичні, революційні (*Свобода, що веде народ на барикади*), пн.-афр. (*Алжирські жінки*) сюжети, релігійні, міфологічні теми, сцени полоняння, портрети (Ф. Шопен, Ж. Занд), пейзажі; критичні статті: *Щоденник*.

Делез (Deleuze) Жіль, 1925-95, фр. філософ, один з визначних представників постструктуралізму; осн. дослідження з проблем становлення суб'єкта і безособових сингулярностей, формування значення, проблеми тілесності і бажання, філософська критика; покінчив життя самогубством: *Defference et repetition*.

Делі (Delhi), столиця Індії, адміністративний центр федеральної території Д., на узбережжі р. Джамна; міська агломерация 8,4 млн. мшк.; різноманітна промисловість, зокр. текстильна й швейна; мистецькі ремесла (вироби із золота, слонової кістки); один з гол. залізничних та шосейних вузлів Індії; міжнародний аеропорт; 4 унів.; дільниця Д. Нью-Делі є конституційною столицею Індії. Відоме в старовину як Індапраста; XII-XIV ст. столиця мусульманського делійського султанату, від 1526 держави Великих Моголів, від 1912 столиця Індії.

Делі (Daehlie) Б'єрн, нар. 1967, норвезький спортсмен (гонки на лижах); 8-разовий чемпіон Олімпійських ігор (1992, 1994, 1998); 9-кратний чемпіон світу (1993, 1995, 1997); у 1999 удостоєний титулу *Найкращий лижник XX століття*.

Делібес (Delibes) Мігель, нар. 1920, ісп. письменник; психологічні твори про

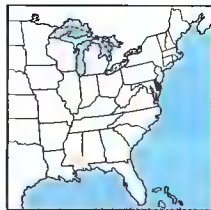

Делавер

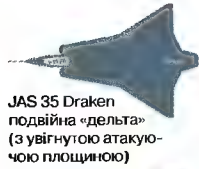

JAS 35 Draken
подвійна «дельта»
(з збільшеною атакуючою площиною)

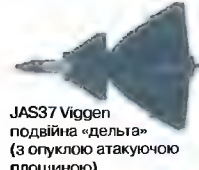

JAS 37 Viggen
подвійна «дельта»
(з опуклою атакуючою площиною)

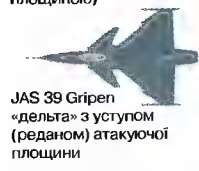

JAS 39 Gripen
«дельта» з уступом
(реданом) атакуючої
площини

Крило типу «дельта»
Шведські винищувачі
JAS з крилами типу
«дельта»

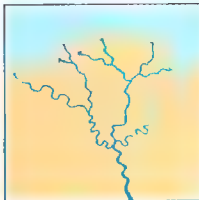

Дельта

життя провінції і села; повість *Дорога*, романи *П'ять годин з Маріо*, *Війни наших батьків*.

дельська задача (задача подвоєння куба), задача, що виникла у античні часи, полягає в побудові за допомогою циркуля та лінійки куба, об'єм якого вдвічі перевищував би об'єм заданого; у XIX ст. доведено, що ця задача не має розв'язку.

Делійський султанат, мусульманська держава у Пн. Індії, існувала в XIII-XVI ст.; політично домінувала над Індійським субконтинентом у XIII-XIV ст.

делімітація, детальне окреслення і позначення державного кордону, зазвичай здійснюється на підставі міжнародної угоди спеціальною комісією.

деліквент (правопорушник), у праві використовують для означення осіб з девіантною поведінкою.

делія, довгий верхній чоловічий одяг, часто підбитий хутром, із широкими незшитими рукавами і хутряним коміром, який застібався оздобними гудзиками; д. носили в Польщі та в Україні у XVI-XVIII ст.

Делл (Dell) Майкл, нар. 1965, амер. підприємець; засновник компанії *Dell Computer Corporation*, світового лідера в галузі розробки і в-ва комп'ютерних систем, програмного забезпечення і периферійних пристроїв та обслуговування комп'ютерної техніки; 1984 заснував власну комп'ютерну компанію *Dell Computer*.

Деллюк (Delluc) Луї, 1890-1924, фр. кінорежисер, сценарист, теоретик кіно; психологічно-побутові фільми (*Мовчання*, *Лихоманка*, *Жінка нізівки*); з 1937 у Франції щорічно присуджується премія Д. за найкращий фр. фільм.

Делон (Delon) Ален, нар. 1935, фр. кіноактор; гол. ролі в мелодрамах, сенсаційних і костюмованих фільмах, комедіях (*Рокко і його брати*, *Леопард*, *Зорро*); режисер фільму *Повернення Казанова*, в якому виконав гол. роль.

Делоне Лев Миколайович, 1891-1969, укр. генетик і цитолог; д-р біології; праці з цитології, генетики, каріосистематики рослин; перший в Україні здійснив штучний мутагенез у рослин.

Делоне Соня Єлісвіна (з дому Теркштерн), 1885-1979, фр. художниця; нар. в Україні (Одеса), у Франції з 1910; найвидатніший представник геометричного абстракціонізму та симультанізму (орфізму); живопис (*Поєзії поїзда Транссибірського експресу*, *Електричні призми*), аплікації, картони дія

вишивок, килимів, кераміка, книжкова графіка, декорації та костюми до балетів С. Дягалева, кінофільми; вітражі, моделі одягу (вел. вплив на моду 20-30-х); декор у Міжнародному центрі Червоного Хреста; постійна виставка робіт у Центрі Ж. Помпиду; кавалер Ордена Почесного Легіону, Гран-прі м. Парижа.

Делор (Delors) Жак, нар. 1925, фр. та европ. політик; 1985-95 Гол. Європ. Комісії; активний прихильник европ. інтеграції, керівник розробки основних положень про об'єднання Європи (Маастрихтська угода 1992).

Делтаверкер (Deltawerker), комплекс гідротехнічних споруд у пд.-зх. частині Нідерландів; охоплює численні греблі, збудовані 1958-86, якими гирла Сх. Шельди, Маасу та Райну відгороджені від Пн. м.; Д. захищає узбережжя Нідерландів від штормових повеней.

Делфт (Delft), м. у Нідерландах, у міській аломерадії Гааги; 89 тис. мешк.; відомий центр виготовлення фаянсу (від XVII ст.); в-во ліків; політехніка, славетна Гідрравлічна Лабораторія; музеї, в т.ч. фаянсу; церкви XIII-XVIII ст., арсенал XVII ст., ратуша XVIII ст.

дельта, форма крила літака у вигляді трикутника; також літак з д.-подібними крилами. І

дельта, нагородження садових порід у гирлі ріки, біля місця її впадіння у море чи озеро, внаслід чого утворюється рівнина у формі трикутника чи в'їла, порізаною рукавами ріки; напр., д. Нілу, д. Міссісіпі. І

Дельта-Амакуро (Delta Amacuro), штат у Венесуелі, на узбережжі Атлантики; 40,2 тис. км², 91 тис. мешк.; адміністративний центр Тукупіта; в дельті р. Ориноко; тропічні ліси (каучук); дерево какао; рибальство.

дельташпан, літальний апарат у вигляді трикутної несучої площини, виготовленої з парусинової тканини, розтягнутої на трьох ребрах; пілот перебуває у підвищеному стані під д., старт найчастіше з підвищення; паралельташпан – д. з м'якої тканини (без ребер жорсткості), керують за допомогою системи строп, прикріплених вздовж краю несучої площини; мотодельташпан – д. з двигуном.

дельтоїд, чотирикутник, що має одну вільно симетрію; на який лежить одна з його діагоналей.

Дельфійський керманіч, бронзова статуя (вис. 1,8 м), що зображає керманіча квадриги-переможця у Піфій-

ських іграх (зображення самої квадриги не збереглося); гр. оригінал бл. 475 до н.е. (робота Піфагора з Реті); 1896 відкритий в окрузі Аполліна у Дельфах; теп. у місцевому музеї.

дельфіни, морські ссавці з ряду китоподібних; бл. 40 видів, заселяють усі моря світу; тіло веретеноподібне; хвизаки; тримаються колоніями; користуються ехолокаційним органом; здійснюють далекі мандрівки; морська свиня, д.-блобочка. І

дельфіни прісноводні, підродина виміраючих ссавців, належать до підряду зубатих китів; 5 видів, заселяють басейн Амазонки (Іна), Ла Плати (д. малій), Гангу та Брагмапутри (сузу), Янцзи (д. китайський).

дельфіній, багаторічна рослина родини жовтецевих, поширена в зонах помірного клімату; квітки великі, сині або фіолетові, зі шпоркою; в Україні 8 видів, найпоширеніший д. кленоподібний; росте як бур'ян на кам'янистих схилах, узліссях, у чагарниках; також вирощують як декоративну рослину. І

демагогія, спосіб впливу на публічну громадську думку, який застосовують у політичній діяльності, зводиться до ефективних, але, пер., нездійснених обіцянок; показано аргументація, розрахована на дешевий ефект, успіх.

демаркаційна лінія, смуга розмежування (у період припинення вогню чи перемир'я) воюючих армій, а також території, яку займає д. л.; може бути тимчасовим кордоном держави.

деменція (слабоумство), вада розумового розвитку – погіршення здатності осмислювати і критично оцінювати ситуацію; виникає внаслідок обширного пошкодження тканин мозку; найчастіше це старинні або дегенеративні зміни в стрипчому від.

Деморджі-яїла, гірський платоподібний м. пн. у цен-гр. частині Гол. пасма Кримських г., поблизу м. Алушти; на пн. вис. до 1339 м, на пд. – 1240 м; 15 нечур., в т.ч. Джур Джур, Малої АН, Джурка; об'єкт туризму.

Деметра, у гр. міфології богиня землеобробства і плодючості; дочка Кроноса і Гет. мати Персефони (Корі); в рим. міфології – Церера.

деми, у Візантійській імперії V-VII ст. місяць самоврядної організації, керіваних демархами; виконували в осн. адміністративні, господарські і військові функції.

демілітаризація, обмеження військового потенціалу певної території на

підставі міжнародної угоди (обмеження збройних сил, заборона володіти чи виробляти певні різновиди озброєння).

Демірель (Demirel) Сулейман, нар. 1924, турецький політичний діяч; лідер Партії справедливості; 1965-71 наймолодший прем'єр в історії Туреччини; поліпшив взаємини з союзниками по НАТО, розробив програми сприяння турецькому селянству; змушений був піти у відставку через відмову передати військовим усі повноваження в боротьбі з тероризмом; з 1975 прем'єр-міністр; 1980 військові скинули уряд Д., заборонивши йому брати участь у політичному житті країни; 1991-93 прем'єр-міністр; 1993-2000 президент.

демург: 1) у стародавній Греції назва ремісників, ск. гончарів, ковалів, а також лікарів, ворожбитів і поетів; 2) у Платона – божественний творець світу, що надає матерії певної форми; у Гегеля – процес мислення, що розлядається як незалежна сила; 3) у переносному значенні – творча сила, творець.

Деммі (Demme) Джонатан, нар. 1944, амер. кінорежисер; гангстерські та сенсаційні фільми (*Шість диків*, *Одружений з юрбою* (Одружена з наповном), психологічно-кримінальні драми (*Мовчання янґля*)) та фільм про СНІД *Філадельфія*.

демографія, наукова дисципліна, яка вивчає стан народонаселення і закони, якими цей стан регулюється; предметом досліджень д. є популяція, себто населення певної територіальної одиниці; стан і зміни кількості населення, його структура за статтю, віком та певними соціальними рисами (цивільний стан), природна мілнливість (розлучення, народження, смерті) та міграції (еміграція, імміграція).

демодуляція, процес, зворотний до модуляції; застосовується у радіоприймачах.

Демократична партія, одна з 2 гол. політичних партій у США, заснована 1829; у XIX ст. партія плантаторів і фермерів пд. та зх. штатів; у XX ст. її програма від часів *Новою Ладю* Ф. Д. Рузвельта приваблювала нижчі верстви суспільства, а також кольорове населення і іммігрантів; суперниця Республіканської партії.

Демократична Республіка Конго (Конго, Конго, до VII 1997 Заір), держава в Африці, в басейні р. К. Район западини К. з оточуючими вис. (Дунда); на сх. Всл. Эк. грабен з оз. Танганьїка і вулка-

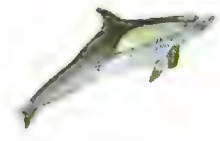

Дельфін звичайний

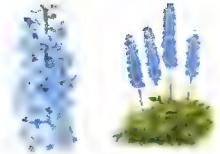

Дельфін кленоподібний

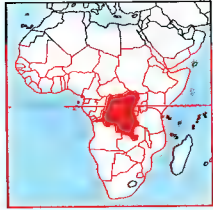

Демократична республіка Конго
53,6 млн. км²
42,6 млн. мшк. (2001)
20 мшк. на км²
Столиця: Кіншаса
Державна мова: фр.
Грошова одиниця: конголезький франк



Денарій

нічними масивами (Руvenzорі, Вірунга); клімат екваторіальний і екваторіально-вологий, на крайньому пд. – сухий; екваторіальні ліси (74% території), савани. Народи банту, азанде, нїлотські; релігії пер. католицька і афрохристиянські; найбільші м.: Лубумбаші, Мбужі-Маї, Кананга, Кісангані. Землеробство (зернові, маниок, кава, олійна пальма, какао-боби) і гірничодобувна галузь (світовий центр видобутку мідних, кобальтових руд та алмазів), потужні ресурси водної енергії (гідроелектростанція Інга на р. К.); заводи (пер. мідноліварні), харчова, текстильна промисловість; осн. економічний регіон – Шаба; судноплавство; гол. морський порт – Магаді. Історія. У XV–XVIII ст. на пд. зх. домінування держави К.; від XVI–XVII ст. на пд. держави Куба, Луба і Лунда; від 1885 Вільна Держава К. (володіння короля Бельгії); 1908–60 колонія Бельгійське К.; від 1960 незалежна республіка (спершу п.н. К. Леопольдівль); 1960–65 громадянська війна; 1960 відокремлення найбагатшої провінції – Катанга (район Шаба) та Касаї, путі ген. С.С. Мобуту, вбивство першого прем'єра П. Лумумби (1961); 1962–63 повернення з допомогою військ ООН контролю над Касаї і Катангою; 1965 державний переворот, Мобуту президент і голова уряду, зміцнення центр. влади, президентської системи, однопартійні уряди; 1971 програма т.зв. автентичності; запровадження назви Заїр, африканізація термінології, обмеження ролі монополій, часткова націоналізація промисловості; у 80-х погіршення економічної ситуації та зріст внутрішньої напруги; від 1990 багатопартійна система; 1993 порозуміння опозиції з президентом; розпуск парламенту і уряду, обмеження прав президента; 1997 опозиція опанувала більшість території країни, Мобуту пішов у відставку й емігрував, країні повернено попередню назву. До влади прийшов уряд Л.Д. Кабіли. 1998 погіршення стосунків між урядами ДРК і її союзниками Руандою і Угандою. Спроба мирного переходу до демократії закінчилася невдачею. Триває громадянська війна між прихильниками Мобуту і Кабіли. 2001 повідомлення про вбивство Л. Кабіли. З 2001 президент Джозеф Кабіла. К

демократія, форма державного устрою, при якому джерелом влади визнається воля більшості громадян, котрі користуються усією повнотою політичних

свобод, що є гарантією здійснення цієї влади.

Демокріт з Абдери, бл. 460 – бл. 370 до н.е., гр. філософ; один із засновників атомістичної теорії, послідовник крайнього детермінізму.

демонетизація, операція, що полягає у вилученні з обігу монет.

демос, у стародавній Греції народ у цілому або народ на відміну від аристократії.

Демосфен, 384–322 до н.е., гр. оратор і політик; вождь антимакедонської партії в Афінах; промови *Філіппіки* (проти короля Македонії, Філіппа II), *Про вінець* та ін.

демпінг, експорт за цінами, нижчими від собівартості; заборонена у багатьох країнах форма нечесної конкуренції.

Демуцький Порфирій Данилович, 1860–1927, укр. композитор, теоретик мистецтва, хорový диригент, педагог; працював лікарем, 1921–22 викладач Київського музично-драматичного інституту; 4 кантати *Бють пороги*, *Заповіт* (на слова Т. Шевченка), бл. 700 обробок укр. народних пісень.

Ден Сяопін (Deng Xiaoping), 1904–97, китайський політик; 1954–66 генеральний секретар ЦК комуністичної партії Китаю; під час *культурної революції* репресований; з 1978 чільний політик КНР; нахвилює соціалістичної ринкової економіки в Китаї.

денарій: 1) срібна стародавня монета вагою 4,55 г (пізніше менша), карбована у Римі з III ст. до н.е.; вартість 4 сестерції або 10 асів; 2) срібна монетарна одиниця в середньовічній Європі вагою 1,7 г; запроваджена в обіг бл. 730 Карлом Великим. І

денатурат, етиловий спирт з домішками, що унеможливають його використання як харчового продукту; забарвлений; використовують як розчинник і паливо.

денатурація білка, необоротна зміна біологічної активності білка та його фіз. і хім. властивостей під впливом високої температури, кислот, основ, іонізуючого опромінення.

денацифікація, заходи, вжиті після II Світової війни з метою очищення суспільного і політичного життя Німеччини від нацизму, а також демократичні перетворення в країні: розпуск націонал-соціалістичної партії та залежних від неї політичних організацій, усіх ін. нацистських інститутів, заборона їх відродженню, заборона фашистської діяльності та пропаганди, відміна на-

цистського законодавства, притягнення до суду винних у військових злочинах, усунення нацистів з посад в громадських установах, вилучення нацистської пропаганди з освіти.

Денвер (Denver), м. у США, адміністративний центр штату Колорадо, біля підніжжя Скелястих г.; 485 тис. мшк., міська агломерація 1,7 млн.; осередок промисловості (машини, літаки) й торгівлі; важливий транспортний вузол; федеральні установи; унів. і вища медична школа; музеї; туризм і зимові види спорту; класицистичний капітальний штат (XIX ст.).

дендрит, група дрібних кристалів, яка за формою нагадує розгалужене дерево, куц або папороть; напр., льодяні візерунки на склі взимку, кристали литих металів.

дендрометрія, наука про методи вимірювання деревних рослин.

Денікен (Däniken) Еріх фон, нар. 1935, швейцарський письменник, есеїст, пише нім. мовою; автор контрверсійної гіпотези про вплив прибульців з космосу (космітів) на виникнення і розвиток людської цивілізації; *Слогади про майбутнє*, *Це мій світ*.

Денікін Антон Іванович, 1872–1947, рос. ген.; у 1917 начальник штабу Верховного командування рос. армії, головнокомандувач Зх. і Пд.-Зх. фронтами; під час громадянської війни в Росії 1917–22 лідер білого руху; з IV 1918 головнокомандувач Добровольчої армії. від I 1919 – антибільшовицьких *Збройних Сил Пд. Росії* (Добровольча армія, Донська і Кавказька козацькі армії, Туркесганська армія, Чорноморський флот); 1919 військовий пд. в Україні, супроводжував погромом укр. організацій і терором; від I 1920 *Верховний правитель* *Укр. держави*; з IV 1920 в еміграції.

Деніро (De Niro) Роберт, нар. 1943, амер. кіноактор іт походження; ролі в психологічно-новаторських драмах (*Таксист*, *Склячний бик*, *Христяний батько*, *XX століття*, *Останній магнат*, *Політичні наміри*, *Король комедій*).

денітрифікація, відновлення нітратів до аміаку (час кола д.) або молекулярного азоту N₂ (пониж. д.), яка відбувається в біобіосферному середовищі під впливом бактерій; нова д. становить одну з ланок кругообігу азоту в природі, іменше: в ґрунті к-ть засвоєного рослинами азоту.

Деніц (Діній) Карл, 1891–1980, нім. адмірал; головнокомандувач потним

флотом; 30 IV 1945 за призначенням Гітлера президент Райху; у 1946 засуджений за воєнні злочини Міжнародним Військовим Трибуналом в Нюрнберзі до 10 років ув'язнення.

деноніація, еквівалентний обмін грошей в державі на банкноти або монети з нижчим номіналом (найчастіше у співвідношенні, кратному 10), з метою усунення технічних труднощів у користуванні грошима з високим номіналом; в 1996 в Україні здійснен. д. у співвідношенні 1 гривня : 100000 карбованців.

денонсування, повідомлення про визнання недійсними попередніх угод.

Денпасар, м. в Індонезії, на о-ві Балі, адміністративний центр провінції; 261 тис. мшк.; центр ремесла; найбільший у країні центр закордонного туризму; міжнародний аеропорт Нгурахрай; унів., школа музики і танцю.

денудація, суцупність геологічних процесів руйнування поверхні Землі (виїтряння, ерозія, поверхневі рухи гірських порід, напр., зсуви), внаслідок чого поверхня вирівнюється.

денуклеаризація, усунення ядерної зброї з визначених територій; створення зон, у яких заборонено виробляти, дислокувати та складувати атому зброю.

день, проміжок часу, в якому Сонце перебуває над горизонтом; на полюсах Землі триває пірвою (полярний д.).

Дельов (Delueve) Катрін (пс. К. Дорлеак), нар. 1943, фр. кіноактриса; ролі в психологічних драмах (*Відраза*, *Денна красуня*, *Трістана*, *Індокитай*, *Останнє метро*) і музичній мелодрамі *Шербурзькі парасольки*.

День примирення → Йом-Кіпур.

Депардьє (Depardieu) Жерар, нар. 1948, фр. актор театру й кіно; ролі: у фільмах громадянського звучання (*XX століття*), у побутово-психологічних драмах (*Останнє метро*), в екранізаціях літературних творів (*Дантон*, *Сірано де Бержерак*, *Жерміналь*), комедій; виступи в театрах Парижа.

деперсоналізація, зміна самосвідомості, що характеризується почуттям відчуження власних думок, емоцій, дій; відчуття втрати власного Я і переживання браку емоційної єдності з оточенням; об'єктивна втрата індивідом можливості винести себе як особистість у середовищі інших людей.

депозит, угода, згідно з якою певна особа чи установа (депозитарій) зобов'язується зберігати чуже рухоме майно у

непорушному стані та повернути це майно власникові (вкладникові, депонентові, депозитові) через визначений термін або на вимогу.

депозит банківський, грошовий вклад на поточному рахунку, а також цінні папери, дорожочіності і т. ін., які зберігають у банку.

депортація, заслання, пов'язане з обмеженням свободи, примусове переселення людей до ін. регіону країни або їх вислання за межі держави, пер. з політичних міркувань, на підставі рішень адміністративної влади; додаткове знаряддя репресій щодо кримінальних та політичних в'язнів; 1788-1840 брит. влада депортувала в'язнів до Австралії; XIX-XX ст. фр. влада примусово поселяла в'язнів у Гвіані та на Новій Каледонії; в тоталітарних державах знаряддя дезінтеграції вел. соціальних груп, а також переміщення робочої сили. На пол. землях 1939-48 д. із земель, вилучених до III Райху до Генерал-Губернаторства, на примусову роботу до Німеччини, до концентраційних таборів, 1942-43 із Замойщини, 1944 мешканців Варшави; 1945-48 німців до рад. та брит. окупаційної зони Німеччини, водночас українців і білорусів до СРСР; 1947 акція *Вієна*; у СРСР широко застосовувалася щодо цілих народів (бл. 400 тис. укр. та пол. селян 3х. України, 400 тис. рад. німців, 180 тис. кримських татар, чечени, існували плани д. українців).

Депп (Дерр) Джонні (справжнє Джон Крістофер Делл III), нар. 1963, амер. актор, режисер, співак; ролі вразливих аутсайдерів у *Драмах* (*Едвард руки-ножиці*, *Плакса*, *Дон Хуан де Марко*); у трилерах (*Жаха в вулиці В'язів*, *Дев'ять врат*); гангстерських драмах (*Донні Браско*); у телесеріалі *21 Джамп Стріт*; *Золотий Глобус* за роль у фільмі *Ед Вуд*; поставив фільм *Хорообрі*.

депресія, психічний розлад, що супроводжується пригніченим настроєм, усвідомленням власної меншовартості, песимізмом, зниженням спонук, загальмованістю рухів, соматичними порушеннями; часто потребує психотерапевтичного втручання.

депресія, фаза класичного циклу кон'юнктури ринку, яка настає після кризи; для д. притаманний низький рівень в-ва, цілн, платні й зайнятості.

депутат, чл. парламенту.

дервіш, чл. мусульманського містичного братства; також мандрівний аскет-жебрак.



Дервіи звичайний



Деревокорінь

деревина (ксилема), тканина судинних рослин, гол. складник стовбура; складається з мертвих елементів, що проводять воду та мінеральні солі (судини, або трахеї), зміцнюючих (деревинні волокна), а також із живих паренхімних клітин, у яких накопичуються поживні запаси; д. формується з лизово-деревної маси у вигляді шарів щорічного приросту.

деревина, сировина, яку отримують із зрубаних дерев, обробляють відповідним чином і сортують.

деревій, багаторічна трав'яниста рослина або напівкущ родини складноцвітних, поширена в зоні помірного клімату пн. півкулі; бл. 100 видів; в Україні найпоширеніший д. звичайний; лікарська рослина. 1

дерево, багаторічна судинна рослина із дерев'янилим гол. пагоном, який називають стовбуром; бічні пагони (говсті – суни і тонші – гілки) утворюють крону; д. живуть довго, напр., дуб понад 1000 років, секвоя понад 4000, остиста арізонська сосна до 4600 років, і досягають вис. понад 100 м, як-от секвоя, евкаліпт; д. належать пер. до голкових голонасінних, двосім'ядольних покритонасінних, тропічних папоротей, саговників та односім'ядольних пальм.

деревогризи, організми, що живляться деревиною живих або мертвих рослин (пер. личинки комах); увесь їхній розвиток проходить усередині деревної маси; серйозні шкідники лісів і технічної деревини (бородач, козері, корідої).

деревокорінь, вічнозелене тропічне дерево; росте на морських узбережжях, утворюючи мангрові ліси; стійко переносить засоленість ґрунту; утворює численні опорні корні; деревина неглибока і не ушкоджується шкідниками. 1

дерево мандрівників, багаторічна рослина родини бананових, поширена на Мадагаскарі, у Гвіані та в Бразилії; листки у великих ліхвах, в яких збирається вода, що використовується як питну (звідси назва).

дереворит, графічна техніка високого друку; полягає у виконанні малюнка на дошці з розпиленого впоперек дерева, вибранні тла навколо малюнка, покриті фарбою виступаючих частин і отриманні відбитка на папері; назва самого відбитка. 1

деревостан, лісова ділянка, дерева якої характеризуються однорідністю порід, віку, густотою насадження, ярусністю та ін.

Дерегус Михайло Гордійович, 1904-97, укр. маляр, графік; проф., чл.-кореспондент АМ СРСР; живопис *Трипільська трагедія*. Голод. 33-й рік, станкова та ілюстративна графіка *Українські народні думи і історичні пісні*, ілюстрації до *Енеїди*, *Лісової пісні*, монументальний живопис; композиції на Шевченківські теми *Тарас слухає оповідання свого діда*, *Тарас слухає кобзаря*; ілюстрації до творів Т. Шевченка *Катерина*, *Наймичка*; Шевченківська премія 1969.

Деревіа, с. в Онуфрївському районі Кіровоградської обл.; при археологічних розкопках виявлено найдавніші у світі скелети коней, яких використовували для верхової їзди племена т.зв. середньостоговської культури (кін. IV – поч. III ст. до н.е.).

Дерева (Derain) Андре, 1880-1954, фр. маляр, представник фовізму (міські пейзажі) та кубізму; графіка, кераміка; скульптура; сценографія до балетів С.П. Дягилєва.

дерен, поверхневий шар ґрунту з густим переплетінням коренів лугових та пасовищних рослин (пер. трави, метеликові рослини, бур'яни); порізаний на шари д. служить для зміцнення схилів.

державна, політична організація суспільства, котра населяє визначену територію та володіє політичним, економічним і соціальним суверенітетом; джк релюм суверенітету с сильна воля більшості чл. суспільства, делегована державним органом, які здійснюють її законними засобами; залежно від внутрішньої структури державних органів та взаємозалежності між ними розрізняють такі системи правління д.: президентська, парламентсько-кабінетна, парламентська.

державна королівська, один з клейнодів верховної влади у вигляді змійки кулі з язичком шпори.

Державець, землевласник, місцевий феодал у Велик. князівстві Литовському, Велик. князівстві Гетьманщині XV-XVIII ст.; д. були пер. шляхтичі та старшини, які отримували земельні угіддя в повільне користування без права відчуження.

Державна премія України ім. Т.Г. Шевченка в галузі літератури, журналістики і мистецтва (1961-69) Республіканська премія ім. Т.Г. Шевченка, з 1969 Державна премія УРСР ім. Т.Г. Шевченка, з 1992 Д.п.У.; присуджується щорічно 11 березня в день народження поета; перші лауреати О. Пчілар і П. Пчілка; 1997 встановлено Милу Шевченківську



долото

різець

лак

Дерворит

Рисунок постає на дерев'яній дошці після вибирання штихелем тла; відбитки виконують на папері

премію, перший лауреат О. Ульяненко; від 2000 Національна премія України ім. Т.Г. Шевченка.

державна символіка України, за Конституцією 1996 Державний Прапор України – стяг із 2-х рівновеликих горизонтальних смуг синього і жовтого кольорів; гол. елемент Державного Герба – Знак Княжої Держави Володимира Велик. (тризуб); Державний Гімн – національний гімн на музику М. Вербицького (*Ще не вмерла України*); ці символи використовувались як державні під час Укр. революції 1917-20, згодом на еміграції; знову офіційно встановлені в Україні 1991-92.

державний секретар, у низці країн відповідник міністра – чл. кабінету (Велика Британія) або віце-міністра (Німеччина, Франція); у США міністр закордонних справ.

дериватив, документ, що засвідчує право та/або зобов'язання придбати чи продати цінні папери.

Дерібас (Рібас де) Йосип Михайлович, 1749-1800, рос. адмірал (з 1798); іспанець, родом із Неаполя (Італія), з 1772 на рос. військовій службі у Чорноморському флоті; учасник рос.-тур. воєн 1768-74 та 1787-91 (командувач авангарду рос. військ, які разом з Чорноморським козацьким військом здобули фортецю Ені-Дунай б. с. Хаджибей); керівник спорудження фортець і міст у Пн.-Зх. Причорномор'ї, зокр. морської гавані та м. Хаджибей (від 1795 Одеса); з 1797 дир. лісового департаменту у Петербурзі; ім'ям Д. названа одна з гол. вулиць Одеси.

деркач, птах, гніздиться на луках та полях Сирії і Африки; довж. 28 см; об'єкт полювання. 1



Деркач

Дермань (1946-1992 Устенське Друге), с. Здолбунівського району Рівненської обл., на р. Усті (притока Горині, басейн Прип'яті); 2 тис. мешк. Перша письмова згадка 1497; 1499 за кошти кн. К.І. Острозького споруджений православний Дерманський монастир (у комплексі: Троїцька церква XV ст., надвірна башта-дзвіниця, корпус келій); 1575-76 управителем монастиря був І. Федоров; у 1602-05 в/д. працювала друкарня (установлення Острозької друкарні, подароване кн. К.К. Острозьким), всл. центр укр. книгодрукування; у XVIII ст. церейшов на унію.

дерматологія, розділ клінічної медицини та наука, що вивчає захворювання шкіри та методи їх лікування.

Дерріда (Derrida) Жак, нар. 1930, фр. філософ, послідовник постструктуралізму; 1960-64 викладач Сорбонни, пізніше Вищої Нормальної школи, з 1983 Міжнародного філософського колежу; теп. у Вищій школі досліджень у соціальних науках (Париж); відомий критиком всіх форм европ. свідомості й культури, пов'язаної з пануванням принципу буття як присутності, абсолютизму чогого теперішній час: релігійна філософія, соціальна-моральні вчення і т.п. визначаються логоцентристськими установками, тобто спираються на слово, яке звучить (голос-логос), а також на фонетичне письмо з характерним для нього розчленуванням знакової форми й змісту; умову подолання европ. метафізики /Д. бачить у з'ясуванні її історичних витоків за допомогою деконструкції різноманітних текстів гуманітарної культури, виявлення в них базових понять, а також пропарну метафор, в яких відбилися пошередні культурні епохи.

дерб, частково подрібнене насіння зернових або стручкових культур для виготовлення повноцінних тваринних кормів.

Дерюгіна Ірина Іванівна, нар. 1958, укр. спортсменка, тренер (художня гімнастика); абсолютна чемпіонка світу 1977, 1979; дир. Спеціальної дитячо-юнацької школи олімпійського резерву.

десант Миколаївський 1944, десант 68 рад. морських піхотинців під командуванням ст. лейтенанта К. Ольшанського у порту м. Миколаїв 26-28 III 1944; мужня оборона, 55 десантників загинули, усі нагороджені найвищими нагородами СРСР; дозволив військам 3-го Укр. фронту й Чорноморського флоту зайняти м. Миколаїв.

десикація, застосування хім. препаратів, напр., десикантів (належать до гербіцидів), пер. на насінєвхйш плантаціях та при вирощуванні кормових культур; прискорює підсихання на пні; спрощує збір насіння.

Десна, р. в Україні (Чернігівська, Київська обл.) й Росії (Смоленська, Брянська обл.), ліва притока Дніпра; довж. 1130 км (в Україні 591 км), площа басейну 88,9 тис. км²; витoki на Смоленській вис.; 18 правих (найбільші Судость, Снов), 13 лівих (найбільші Сейм, Остер) приток; живлення пер. снігове, навесні повені, влітку рівень води спадає на 3-4 м; регулярне судноплавство упродовж 535 км від гирла.

деспотизм, крайня форма здійснення абсолютної влади; недотримання закону, терор, ліквідація громадянських прав і свобод.

деструєити → редуєити.

десублимація, перехід речовини з газоподібного стану (пари) безпосередньо в твердий стан; відбувається у всьому діапазоні темп., в якому співіснують тверда і газоподібна фаза; процес, протилежний сублімації.

десятиборство легкоатлетичне, чоловічі змагання з багатоборства; складаються: біг на 100 м, стрибки у довж., штовхання ядра, стрибки у висоту, біг на 400 м, біг на 110 м із бар'єрами, кидання диска, стрибки з жердиною, метання списа та біг на 1500 м; перемогу приносить найвища сума очок, набраних у кожному виді змагань. Т

Десятиборство легкоатлетичне

Олімпійські чемпіони від 1960

1960	Р.Джонсон	(США)
1964	В.Холдорф	(Німеччина)
1968	В.Тумі	(США)
1972	Н.Авілов	(СРСР)
1976	Б.Дженнер	(США)
1980	Д.Томпсон	(Велика Британія)
1984	Д.Томпсон	(Велика Британія)
1988	Ч.Шенк	(НДР)
1992	Р.Жмелик	(Чехія)
1996	Д.О'Брайєн	(США)
2000	Нул Еркі	(Естонія)

десятина: 1) десята частина доходів, що її сплачувало залежне населення на користь Церкви в різних країнах (зокр. в Київській Русі, Польщі, Вел. князівстві Литовському, Україні до XVIII ст.); вперше почали збирати 585; на Русі запроваджена Володимиром Святославичем після прийняття христ-

тинства; як місцевий звичай зберігалася на Закарпатті до I Світової війни; 2) данина, яку стягувала Золота Орда із залежних руських земель; 3) одиниця земельної площі в Київській Русі, а пізніше в Україні, Росії та Білорусі; спочатку у вигляді квадрата 50х50 сажнів (1 сажень = 1/10 версти); з 1753 д. дорівнювала 2400 кв. сажнів (1,0925 га); виїшла зужитку в зв'язку із впровадженням метричної системи мір.

Десятинна церква у Києві, історична назва церкви Богородиці, спорудженої 991-996 кн. Володимиром Великим; перший хрестовокупольний шестистовпний кам'яний храм Київської Русі, прикрашений мозаїками, фресками, різьбленням; князя усипальниця; знищена 1240; археологічні розкопки у XIX-XX ст.

детектор випромінювання, прилад для реєстрації випромінювання різного походження: інфрачервоного, видимого, рентгенівського, гамма, альфа і бета, а також для вимірювання його інтенсивності або енергії окремих частинок; напр., налічпровідникові д., на ііЗЗ, фотоємльсія, лічильник Гейгера Мюллера, бульбашкова камера.

детергенти, заг. назва пральних та мийних засобів; пер. синтетичні речовини поверхневої дії з домійшкими, які підвищують їх ефективність (зменшують твердість води, зумблюють тощо).

детермінація статі, зумовлення статевий різниці; у вищих організмів генетично пов'язана з появою статевих хромосом; у нижчих д. с. фенотипова, є результатом впливу зовнішніх факторів або гормонів на діяльність статевих тканин. I

детермінізм, філософський погляд, згідно з яким кожне явище є одночасно і неухильно визначено сукупністю умов, в яких воно виступає; також твердження, що явища підлягають певним законностям (напр., причинним), незалежним законам розвитку; протилежне індетермінізму.

детрит (гриттон), подрібнені рештки тварин і рослин, що розкладаються, й мінеральні частинки, котрі опадають на дію володим, утворюючи осади.

Детройт (Detroit), м. у США (штат Мічиган), порт над р. Д.; 1 млн. мешк., міська агломерація 4,3 млн., метрополія Д.-Линн-Арбор 5,2 млн.; найбільший у світі центр автомобільної промисловості (Форд), Дитчерал Моторз; транспортний вузол, зокр. авіації; 3 унів.; музеї;

собори (XIX ст.), численні хмарочоси XX ст. (архітектори А. Кан, Ямасакі, Л. ван дер Роє та ін.).

Дефанс (Defense), сучасний район у зх. частині Парижа; заснований 1956-60; забудований висотними спорудами, де знаходяться резиденції багатьох важливих для економіки Франції фірм; на осі Д. збудовано велику Арку Братерства (1989, Й. О. фон Шпрекельєнн).

дефекація, виділення калу, випорожнення.

дефініція, речення чи система речень, які визначають зміст поняття; номінальна д. з'ясовує значення понять поданнями понять, рівнозначних їм; реальна д. характеризує предмет (явище) поданнями комплексу властивих йому рис.

дефіцит, перевищення витрат над надходженнями.

дефліція, зниження середнього рівня цін.

Дефо (Defoe) Данієль, 1660-1731, англ. письменник і публіцист; відомий представник просвітництва, речник раціоналізму; пригодницько-дидактичні романи (*Пригоди Робінзона Крузо*), соціально-побутові повісті (*Мольєр Флендерс*); *Щоденник року епідемії* – реалістичний звіт про епідемію чуми в Лондоні.

дефоліація, провокування опадання листя з рослин, напр., бавовни, за допомогою опилення або оприскування хім. засобами, які називаються дефоліантами (деякі гербіциди і десиканти); спрощує машинне збирання урожаю.

дефолт, невиконання державою, юридичною або фізичною особою взятих на себе зобов'язань.

деформація, зміна взаємного розташування точок певного тіла внаслід. дії зовнішніх сил, напр., зміни температури; пружні д. зникають після припинення дії сили, пластичні д. – залишаються.

деци (д), префікс → одиниць вимірювання (Т), що означає множник 10⁻¹, напр., 1 дм = 0,1 м.

децибел (дБ), одиниця, рівна 0,1 Б (Бела).

Деште-Луд, пустеля у Сх. Ірані, 80 тис. км², пил і гравій; на сх. діючі; річна сума опадів до 100 мм.

де юре (de iure), у підставі закону.

Деяніра, у гр. міфології дочка царя Калідону, дружина Геракла; ревнуюча чоловіка, подарувала йому хітон, який просочила кров'ю кентавра Несса, що мало повернути кохання Геракла, але погубило його; отримавши звістку про смерть чоловіка, Д. наклала на себе

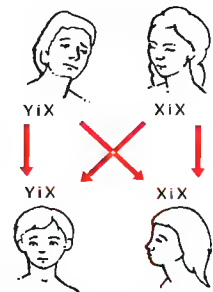

Детермінація статі

У жінок існують дві однакові статеві хромосоми (X), у чоловіків одна хромосома X, друга – Y; кожне яйце несе хромосоми X, тоді ж як у спермі половина сперматозоїдів має хромосому X, а половина – Y; тому ймовірність успадкування чоловічої або жіночої статі становить бл. 50%

руки; звідси одаж Д. як символ страждання, якого не можна уникнути.

Деєва Грина Савелівна, 1886-1971, укр. режисер; перша жінка-режисер в Україні; організатор Київського дитячого театру, театру робітничої молоді; постановки (*Дитинство*, *Ревізор*).

джадідизм, татарський національний і реформаторський рух; виник наприкінці XIX ст. у Криму і Поволжі, згодом проник у Середню Азію; д. прагнув до освітніх реформ і культурно-соціальних змін при збереженні монархії; з нього виникли молодихіванський і молодобухарський рухи.

джаз, загальна назва імпровізованої музики, яка виникла в кінці XIX ст. у негрів у південно-східній частині США; д. походить із поєднання елементів європ. музики (популярні танці, пісні), африк. ритмів, негрівських спіричуелз, пісень праці, блюзів і танців, музики, ос. регтайму; автентичний д. має специфічну ритмічну пульсацію (свінг, синкопи), варіаційні опрацювання теми, характерну артикуляцію та інтонацію. Т

джаїнізм, індійське релігійно-філософське вчення, сформульоване бл. VI ст. до н.е.; засновником вважається проповідник Вардамана, відомий під іменами Магавіра і Джина; його характеризує віра в карму, дотримання закону агнімі і моральної дисципліни.

Джакарта (1621-1945 Багавія), столиця Індонезії, на о-ві Ява; 8,2 млн. мшк.; одне з найбільших міст у Азії; штаб-

квартира філіалів найбільших банків; міжнародний ярмарок; харчова, текстильна, транспортобудівна промисловість; центр ремесел; морський порт Танджунгпериок; міжнародний аеропорт; численні вищі школи (13 унів.); сучасна велика мечеть Істіляль. Заснована у XVI ст., з XVIII ст. столиця Голландської Ост-Індії, 1945 від 1949 - Індонезії.

джакузі, торговельна марка пристрою, завдяки якому вода у басейнах та ваннах створює штучний вир; застосовується для лікувального масажу та релаксації; впроваджена на ринок у 70-х XX століття; від імені винахідника К. Джакутті.

Джалалій (Джерджалій) Філон, ?-?, укр. козацький діяч татарського походження; плк. прилуцький, згодом кропивенський; близький помічник Б. Хмельницького, учасник битв під Жовтими Водами, Корсунем, Пилявцями, Зборовом, Берестечком, з 1651 наказний гетьман; дипломатичні місії (зокр. 1648 у Стамбулі, укладений союз із Османською імперією).

Джамму і Кашмір (Jammu and Kashmir), штат у пн. Індії; 222,2 тис. км² (в т.ч. бл. 120 тис. км² під контролем Пакистану й Китаю); 7,7 млн. мшк., кашмірці; адміністративний центр Срінагар (літня), Джамму (зимова); гористий; Гімалаї з Кашмірською долиною, Каракорум; вирощування зернових на терасах; розведення овець; ремесла (кашмірські хустки).

Джамшедпур (Jamshedpur), м. у Індії (Біхар), на плоскітві Чота Нагпур; 461 тис. мшк.; центр видобутку кам'яного вугілля та металургії; заводи локомотивів, вантажних автомобілів.

Джанбу-ель-Багр, м. у Саудівській Аравії, на узбережжі Червоного м.; 60 тис. мшк; порт вивозу нафти, яку транспортують нафтопроводом з-над Перської затоки; нафтоочисний комбінат.

джанк-арт (стиль джанк), напрям у сучасному живописі і скульптурі, близький асамбляжу; митці д.-а. використовують нетрадиційні матеріали: металобрухт, старі речі, мотлох (речі зі смітника); у 1950-х вживання терміну д.-а. започаткував Л. Еллоуей щодо колажів Р. Раушенберга; представники д.-а. митці каліфорнійської школи Р. Станкевич, Дж. Чемберлен, П. Агостіні.

Джазкойв, м. у АР Крим, 55 тис. мшк.; залізничний вузол, підприємства будівельних матеріалів, машинобудівної, харчової промисловості; засноване 1870 як залізнична станція.

Джармуш (Jarmush) Джім, нар. 1954, амер. режисер, сценарист; фільми у *мінімалістському стилі* про життя і культуру богемної нью-Йоркської інтелігенції (*Дивніше за рай*, *Свій в дошку*, *Темничай поїзд*); 1996 премія *Фелікс* за фільм *Мрець*.

джгутікові, назва надясла найпростіших, у яких органелами руху є джгутіки - 1, 2 або більше; пер. паразити; ямблї, трихомонади. І

Джеймс (James) Вільям, 1842-1910, амер. філософ і психолог; співзасновник прагматизму; підкреслював практичний характер пізнання, попередник функціональної психології, психіку трактував як засіб пристосування до середовища; співзасновник психофізіологічної теорії почуттів.

Джеймс (James) Генрі, 1843-1916, амер. письменник; із 1876 у Великій Британії; представник психологічного реалізму; протиставляв культуру Америки і Європи; повісті (*Посли*, *Криша голубка*), оповідання, літературно-критичні нарис.

джек-пот, великий сукупний виграш в лотерею, що складається з суми даного виграшу та суми, не виграної у попередній разі.

Джексо (Jackson), м. у США, адміністративний центр штату Месабі; мість на площею бл. 400 тис. мшк.; центр торгівлі бавовною, металургія, меблева промисловість, унів.

Джексо (Jackson) Ендрю, 1767-1845, амер. ген., політик; командував британськ. війни 1812-15, переміг британців під Новим Орлеаном (1815); співзасновник Демократичної партії; 1829-37 президент, санкціонував політичну кристику, відому як *система здобичі*.

Джексо (Jackson) Майкл, нар. 1958, амер. співак, танцюрист, композитор; стверну виступав із братами (група *Джексо Файв*), пізніше самостійно (у співпраці зі С. Джексо); записи пісень на платівках (рекорд популярності - платівка *Трилер*), ролі в фільмах і телесеріалах, які відзначаються танцювальністю та вокальною рефлексією; стюади *Moon Walk*, *Оповідь мого Дюлі*.

Джексо (Jackson) Махалія, 1911-72, амер. джазова співачка; визнана виконавицею спіричуелз та блюзів.

Джексо (Jacksonville), м. у США (штат Флорида), порт на узбережжі Атлантики; 660 тис. мшк., міська агломерація 950 тис.; тютюнова, паперова промисловість; рибальство; 2 унів.; туризм.

джем, продукт з неперетрих плодів або ягід, уварених у цукровому сиропі до желеподібного стану.

джем-сейшн, імпровізація та експромти у джазі, рок- і поп-музиці.

Джемаль Паша (Cemal Paşa) Агмед, 1872-1922, тур. політик, офіцер османської армії; належав до організації молодотурків *Едність і прогрес*, яка 1908 здобула владу; 1913-18 правив Туреччиною в тріумвіраті з Енвер Пашею і Талаат Пашею, всі троє відповідальні за геноцид вірменів 1915-16; убитий вірменинам.

Джеміні (Gemini), серія амер. космічних кораблів (1964-66) для дослідження поведінки людського організму в умовах космосу.

Дженерал Електрик (General Electric Company), амер. електричний концерн, найбільший у галузі; заснований 1892; штаб квартира у Скенекатді (штат Нью-Йорк); під час II Світової війни створив атомну бомбу.

Дженерал Моторс (General Motors Corporation), найбільший у США автомобільний концерн, заснований 1908, штаб квартира у Детройті (штат Мічиган); в автотомобіль (*Шевроле*, *Каділак*, *Понтіак*), локомотивів, обладнання для виготовлення зброї; філії у 14 країнах Європи.

Дженісіс (Genesis), брит. рок-ансамбль; створений 1967; у складі: вокаліст, автор текстів і композитор П. Гейбріел, піаніст Т. Бенкс, гітарист Е. Філіпс, бас-гітарист М. Разерфорд, ударник Ч. Стюарт, від 1970 вокаліст, композитор, автор текстів Ф. Коллінз; хіти (*Follow You Follow Me*, *Mary Too Mary*, *In Too Deep*).

Дженнер (Jenner) Едвард, 1749-1823, англ. лікар; 1796 винайшов запобіжник щеплення проти натуральної віспи; метод поширився в усьому світі і дозволив побороти цю хворобу.

Джентіле (Gentile) Джованні, 1875-1944, іт. філософ, проф. унів. в Римі, 1922-24 міністр освіти, один з теоретиків іт. фашизму, страчений за вироком іт. Руху Опору; представник неогегельянства, намагався інтерпретувати теорію П'єтра за допомогою ідей раннього Фіхте, зводив реальність до акту мислення; апологія тоталітаризму, наголошення на необхідності підкорення особи державі й розчинення індивіда в політичній історії.

Джентіле (Gentile) Фабріано д. бл. 1360/1370-1427, іт. маляр межі готики і Ренесансу; фрески та релігійні картини (*Поклінь Трьох Царів*).

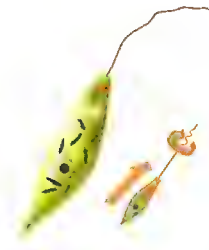

Джгутікові
Евгена

Історія джазу

Традиційний джаз	бл. 1890 - бл. 1940 (1945)
регтайм	1890-1900 (1910)
Скотт Джоуплін, Бадді Болденс, Регтайм Бенд	
новоорлеанський джаз	1900-1930
Джеллі Ролл Мортон, Кід Орі, Кінг Олівер	
стиль діксиленд	1915-1925
Оридженел Диксиленд Джаз Бенд	
стиль Чикаго	1925-1930
Бікс Байдербекке, Луї Армстронг	
свінг	1930-1940 (1945)
Дюк Еллінгтон, Каунт Бейсі, Бенні Гудмен	
Модерн джаз	1940 (1943)-1960
бі-боп	від 1949
Чарлі Паркер, Діззі Гіллеспі	
кул джаз	1949-1955
Ленні Трістано, Майлз Дейвіс	
гард боп	1955-1960
Гаріс Сілвер, Кенеболл Еддерлі, Соні Роллінз, Арт Блейкіз Джаз Мессінджерз	
фрі джаз	від 1960
Орнетт Коулмен, Джон Колтрейн, Сесіл Тейлор	



Корова породи джерсі

джентрі, середнє та нижче дворянство в Англії з часів пізнього середньовіччя (на відміну від аристократії – *nobilitas*); не становило замкненої верстви, критерієм приналежності до д. було володіння землею.

джерга, давній жіночий одяг; плахта темного кольору; тип ковдри, здавна знаний в Україні на Закарпатті (Рахивщина); основа з конопляного прядива чи поєднання вовняних і конопляних ниток; підканяння з вовни.

джерела археологічні, матеріальні свідчення про діяльність людей в минулому, отримані внаслід. археологічних розкопок (знаряддя праці, залишки житлових і культових об'єктів, транспортні засоби, збережені частини одягу); д. а., яким властива подібність, є основою для виокремлення археологічної культури.

джерело, природний, самочинний сконцентрований витік підземної води на поверхню землі; виникає під впливом сили тяжіння або гідростатичного тиску; д. може бути постійним або періодичним (напр., гейзери), трісним або мінералізованим, холодним, нормальним (звичайним) чи теплим (гермальним).

Джером (Jerome) Класка Джером, 1859–1927, англ. письменник; гумористичні повісті *Троє в одному човні (як не рахувати собаки)*, *Троє на велосипеді*, *Геса Мешканець з четвертого поверху*.

Джеронімо (Geronimo), бл. 1829–1909, вождь апачів; очолює боротьбу індіанців з білими колоністами та військами США; продикував свої спогади *Geronimo's Story of His Life (Історія життя Джеронімо)*.

джерсі, порода худоби молочного типу, введена на о-ві Джерсі; теп. поширена пер. у Данії, Франції, США, Канаді і Новій Зеландії. І

Джерсі (Jersey), найбільший з Нормандських о-вів (Велика Британія); 116 км², 85 тис. мшк.; гол. м. і порт Сент-Хельєр; туризм; аеропорт. К

Джерсі-Сіті (Jersey City), м. у США (штат Нью-Джерсі), порт в гирлі р. Гудзон, на узбережжі Атлантики; 230 тис. мшк., міська агломерація 590 тис.; електронна, хім. промисловість.

Джефферсон (Jefferson) Томас, 1743–1826, амер. політик, дипломат і вчений; лідер амер. революції; автор *Декларації незалежності Сполучених Штатів* 1776; ідеолог і лідер Демократично-республіканської партії; посолу Франції; 1790–93 державний секретар;

1797–1801 віце президент, 1801–09 президент; зберігав нейтралітет щодо європ. конфліктів, купив у Франції Луїзіану; гол. Амер. філософського товариства; засновник і ректор унів. штату Вірджинія.

Джибуті (фр. Djibouti, Республіка Джибуті), держава у Африці, на узбережжі Аденської зат. Територія височинно-гориста, в зоні западних Афар; клімат субтропічний сухий. Основою економіки є портові й транзитні послуги; козовий випас овець і кіз; вирощування фінікової пальми; морські родовища солі; рибалство; гол. порт Джибуті. **Історія**. Від середини XIX ст. домінування Франції: 1896–1946 склали колонії Фр. Сомалі, пізніше заморська територія Франції (від 1967 автономна Фр. Територія Афарів та Ісса); від 1977 незалежна республіка; до 1992 однопартійна система; сильні економічні зв'язки з Францією. 1981–99 президент Х.Г. Алїтїдон. З 1999 президент І.О. Гулїех. Однак країна, як і раніше, економічно залежить від допомоги Франції. К

Джибуті, (фр. Djibouti), столиця держави Джибуті; порт на узбережжі Аденської зат.; 315 тис. мшк.; нафтоочисна, харчова промисловість; родовища солі; ярмарок верблюдов; міжнародний аеропорт.

Джигалова Людмила Станіславівна, нар. 1962, укр. спортсменка (легка атлетика); чемпіонка Олімпійський ігор 1988, 1992 в естафеті (4 x 400 м), чемпіонка світу 1991.

Джидда, м. у Саудівській Аравії, на узбережжі Червоного м.; 1 млн. мшк.; нафтопереробна та металургійна промисловість; вел. торговельний та пасажирський порт (гол. транзитний пункт на лоннінці до Мекси); унів.

Джиллі (Gillie) Беньяміно, 1890–1957, іт. співак (тенор); один із найпопулярніших тенорів 1-ї полов. XX ст.; ліричні та драматичні партії в іт. операх.

джия, горілка (38–40% міцності) зі смаком і запахом ялівцю, яку одержують шляхом перегонки солодового затору, який перебродив, із додаванням ягід ялівцю; виробляється гол. чином у Великій Британії.

джингл, коротка вокальна або інструментальна фраза, спеціально пристосована для реклами певного товару на радіо або телебаченні.

джинси, штани з бавовняної тканини темного-синього кольору; спершу робочий одяг шахтарів, фермерів, риба-лок, ковбоїв; виготовлення д. започат-

кував амер. торговельник Леві Страус, засновник фірми *Лівіас*.

джип, автомобілі підвищеної прохідності; вперше розробив амер. інженер А. Херрінгтон (1891–1970); уроки II Світової війни для потреб армії США амер. фірма Вільє розпочала масовий випуск Д.; з 1963 Д. випускає концерн *Американ Моторс*; з 1987 відділення *Джип* у складі компанії *Американ Моторс Корпорейшн* об'єдналося з концерном *Крайслер*. І

джун-джитсу (дзю-джицу), японська система самооборони, походить з давніх традицій боротьби сумо; полягає у комбінації блоків, захватів, кидків, ударів.

джикад, боротьба за розповсюдження й територію ісламу; спершу під д. розуміли війну мусульманської держави; це значення стало гол. для немусульман, отримавши назву *священна війна* (у мусульман *газават*); з IX ст. з'явилося уявлення про вищу форму д. – духовно, як внутрішнього самовдосконалення на шляху до Бога; мусульманські літери підкреслюють бажаність мирних засобів розповсюдження та утвердження ісламу; у сучасному розумінні д. – форма взаємодій між 2 світами: *дар ель іслам* (світ ісламу, де чинить шариат і мусульманши щипують, по лінійно) та *дар ель харб* (світ війни, де мусульман перемагають невірні, де іслам не розповсюджений); перехідна форма – *дар ель сур* (світ, де мусульман користуються релігійною свободою, але не перебувають при владі) ідейно обґрунтовує можливість співіснування мусульманської та немусульманської політичних систем.

джимелі земляні, великі жалючі комахи з риду перетинчастокрилих; тіло довгате і густе волосся; будують у землі високі гнізда для виховання молодят; окрилюються. І

Джеймс (James) Джеймс, 1882–1941, ірландський письменник, писав англ. мовою; від 1904 поза Ірландією; один із найвідоміших новаторів прози XX ст.; роман *Улікс* написаний параболічно-філософською мовою, яка докорінно підсилює канони жанру; натуралістично-символістичні оповідання (*Дублінці*), лірика.

джойстик, комп'ютерний пристрій у вигляді рухомого держака з кнопкою; уможливилось маніпулювання об'єктами на екрані монітора; використовується у комп'ютерних іграх.

джокер, довгугонна карта у колоді, у ній її роль виконує роль довільної карти. І

Джоконда (Gioconda) → Мона Ліза.

Джок'якарта, м. в Індонезії, на о-ві Ява, б. підніжжя вулкану Мерапі; 412 тис. мшк.; центр яванської культури, осередок торгівлі, туризму й ремесел (в-во багиків та срібної біжутерії); харчова, легка, хім. (фармацевтична) промисловість; унів. Гаджак Мада (найбільший у Індонезії), інститут мистецтва; музеї; султанський палац XVIII ст.; поблизу Д. великий комплекс святинь Прамбаран і Боробудур.

Джолі (Jolie) Анжеліна (повне ім'я Анжеліна Джолі Войт), нар. 1975, амер. кіноактриса; ролі у *Фільмах Вікарсти за 60 секунд*, *Зображаючи бося*, *Управляючи польотами*, *Лара Крофт – розкрадачка гробниць*; 1997 Золотий глобус за фільм *Джордж Воліс*; 2000 *Золотий глобус* і премія *Оскар* за роль другого плану у фільмі *Перерване життя*.

Джомолунгма (Еверест, китайською Qomolangma Feng, тибетською Czomolangma, непальською Sagarmatha), найвища вершина на Землі, в Гімалах, на кордоні Непалу і Китаю; вис. до 8848 м; вище 5000 м льодовики; вперше досягли вершини Е. 29 V 1953 непальці П. Тенцинг і новозеландець Е. Гілларі.

джонатан, зимовий сорт яблука, походить із Пн. Америки; плоди – невеликі, думкні, солодкі, добре зберігаються.

джонка, вітрильне судно (дерев'яне) в Китаї та Японії; 1–5 щогот з вітрилами, які раніше виготовляли з бамбукових цибунок (теп. також із тканин), зміцнених еластичними планками (рейками). І

Джонс (Jones) Ініго, 1573–1652, англ. архітектор, маляр, сценограф; ініціатор англ. палатанізму; проєктував Банкетін Гаус у Лондоні, Квінз Гаус у Гринвічі; в англ. театрі застосував до сценарія іт. театру бароко.

Джонсон (Johnson) Дон (справжнє Дональд Вейн), нар. 1949, амер. актор, співак; гол. ролі у поліцейських телесериалах (*Поліція Майами*, *Детектив Неш Бріджес*), фільмах *Харлей Девідсон* і *Ковбой Мальборо*, *Рай*, *Народжена учора*, у психологічній драмі *Бляшаний кубок*.

Джонсон (Johnson) Ервін (уживав пс. Меджик), нар. 1959, амер. баскетболіст; олімпійський чемпіон 1992; 5-разовий чемпіон баскетбольної ліги НБА (1980, 1982, 1985, 1987–88); тричі визнаний найкращим спортсменом сезону (1987, 1989–90).

Джонсон (Johnson) Ліндон Бейнс, 1908–73, амер. політик; 1949–61 сенатор;



Джип

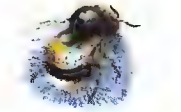

Джміль земляний



Джокер

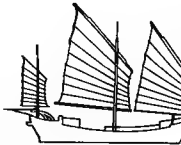

Джонка

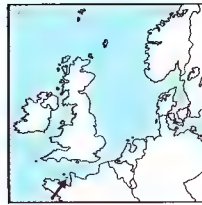

Джерсі

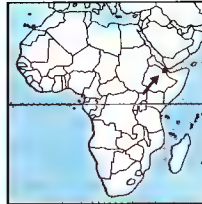

Джибуті
23,2 тис. км²
461 тис. мшк. (2001)
19 мшк. на км²
Стolica: Джибуті
Державні мови: араб.
та фр.
Грошова одиниця:
джибуїтський франк

1961-63 віце президент, 1963-69 президент; домогся успіхів у реформуванні держави (соціалізм, освітні закони, громадянські права), але його політичну репутацію обтяжила зовнішня політика, ос. втягнення США у в'єтнамську війну; 1968 започаткував мирні переговори у справі В'єтнаму.

Джоплін (Joplin) Джейміс, 1943-70, амер. блюз- та рок-співачка; з надзвичайною експресією виконувала блюзи (власний *Turtle Blues*), також твори в стилі соул (балада *Trust Me* Б. Вомака) і в стилі кантрі; пов'язана з рухом гіпі.

Джоплін (Joplin) Скотт, 1868-1917, амер. композитор, піаніст і співак; автор і виконавець популярних фортепіанних регтаймів (*The Entertainer*); та кож опори та балет у стилі регтайм.

Джордан (Jordan) Майкл (уживав пс. Ер), нар. 1963, амер. баскетболіст; двічі олімпійський чемпіон (1984, 1992); 4-разовий чемпіон баскетбольної ліги НБА (1991-93, 1996); 6 разів визнаний найкращим гравцем сезону (1988, 1991-92, 1996).

Джордж (George) Майкл (справжнє Георгіос Кіріакос Панайоту), нар. 1963, англ. поп-співак, композитор; один з найпопулярніших сучасних виконавців; сингли: *Don't Let The Sun Go Down On Me*; *I Knew You Were Waiting (For Me)*; *I Want Your Sex*, *Outside*, *Jesus To A Child*; альбоми: *The Faith: Interview*, *Listen Without Prejudice Volume 1*; *Older*.

Джорджія (Georgia), штат США, на узбережжі Атлантики; 152,6 тис. км², 6,9 млн. мешк. (27% чорношкірого населення); адміністративний центр Атланта, гол. порт Саванні; Атлантична низ., на пн. зх. Аппалачі; ліси 67% території; вирощування бавовни, сої; тваринництво, птахівництво; лісове господарство; промисловість, пер. харчова, текстильна; судноплавство. К

Джорджіоне (Giorgione) (пс. Джорджо Барбареллі да Кастельфранко), бл. 1477-1510, іт. маляр; представник ренесансного венеціанського малярства; картини на релігійну, міфологічну й алгоричну тематику на тлі пейзажу, портрети: *Мадонна із св. Лібералісом* і *св. Франциском*, т.зв. *Мадонна з Кастельфранко*, *Сільський концерт*, *Гроза*, *Спляча Венера*.

Джорджтаун (Georgetown, Demerara), столиця і гол. порт Гаяни, на узбережжі Атлантичного о.; 185 тис. мешк.; найбільше м. та гол. економічний центр країни; харчова, деревообробна промисловість; унів.; міжнародний аеропорт.

Джорджтаун (Georgetown), столиця-вів Кайман, на о-ві Великий Кайман; порт на Карібському м.; 13 тис. мешк.; туристичний центр; рибальський та авіапорт.

Джосер (Джесер), ? - бл. 2605 до н.е., фараон і засновник III династії фараонів стародавнього Єгипту; за його правління всебічний розвиток держави; після нього залишилася найстарша піраміда, т.зв. ступінчаста, в Саккарі.

Джотто (Giotto), космічна станція Європ. космічного агентства, призначена для дослідження комети Галлея під час її останнього (1986) наближення до Землі.

Джотто (Giotto) ді Бондоне, бл. 1267? - 1337, іт. маляр і архітектор; гол. представник треченто; картини і фрески на релігійну тематику (в т.ч. в капелі дель Арена в Падуї, церкві Санта Марія дель Фйоре у Флоренції); проект давнині б. собору у Флоренції.

Джоуль (Дж), одиниця енергії в системі СІ; 1 Дж = 1 Н · 1м.

Джоуль (Joule, правильна вимова: Джулі) Джеймс Прескотт, 1818-89, англ. фізик; праці з електромагнетизму і теплоти; 1841 встановив (незалежно від Е. Х. Ленца) закон Д.-Ленца, 1843 визначив механічний еквівалент тепла; 1853-54 (разом з В. Томсоном) відкрив явище Д.-Томсона.

Джуба, р. в Сомалі й Ефіопії, довж. 1600 км; басейн 196 тис. км²; впадає в Індійський о.; використовується для зрошування.

джугара, однорічна трав'яниста рослина роду сорго родини злакових, зернова та кормова культура; пониклою густиною волоттю на зігнутому вгорі стеблі утворює завесу; вирощують пер. в Азії, Сінгаї, США.

джунглі, зарості дерев'янистих рослин в заболочених річкових долинах Пів.-Сх. Індії; також загальною назвою назва вологих тропічних лісів.

Джунгарська улоговина, тектонічна западина в Китаї, між Тянь-Шанем і Алтаєм; 380 тис. км²; вис. 500-1000 м; помірно континентальний, д. сухий клімат; центр. частина пустельна; біля пдніжжя гір сухі степи; гол. м. Урумчі.

джут, тропічна однорічна трав'яниста рослина родини липових; промислове значення мають 2 види: д. довгоплодовий і д. короткоплодовий, зі стебля яких отримують волокно для виготовлення мішковини, килимів, доріжок, шпагату, паперу тощо. І

Дзаваттіні (Zavattini) Чезаре, 1902-89, іт. кінорежисер, письменник; один із натхненників і теоретиків іт. неореалі-

му; автор сценаріїв чільних фільмів цього напрямку (*Викрадачі велосипедів*, *Диво в Мілані*, *Умберто Д.*, *Рим - одинадцять година*); збірки гумористично-сатиричних оповідань.

дзвін, ударний сигнальний інструмент; вважають, що д. винайдено на Сході; в Україні д. відомий з Х ст.; найдавніший датований д. (1341) зберігся у Львові (церква Св. Юра).

Дзвіночок, укр. щомісячний дитячий часопис, відповідальний ред. І. Тиктор; виходив у Львові 1931-39.

Дзвони, укр. щомісячний літературно-науковий католицький журнал, виходив у Львові 1931-39, гол. редакційної колегії о. Й. Сліпий, співпрацювали: Б.І. Антонич, Б. Лепкий, Н. Королева, У. Самчук.

дзвони оркестрові, музичний інструмент. ударний ідіофон; набір циліндричних металевих трубок, вільно підвішених на рамі-стійці, в які вдарають дерев'яним молотком, імітуючи звучання справжніх дзвонів; д. о. використовують у симфонічному оркестрі. І

дзвоник, трав'яниста рослина зони помірного клімату пн. півкулі; квітки мають форму дзвіночків, пер. сині; багато видів вирощують як декоративні квітшкові рослини. І

дзен, течія у японському буддизмі, що охоплює кільканадцять сект і підсект; перенесена до Японії з Китаю в XII і XIII ст.; гол. елементом релігійних практик є медитація, що провадить до просвітлення (саторі) й визволення з кругообігу втілень; справила вел. вплив на формування японської культури.

Державийський Фелікс Едмундович, 1877-1926, рад. партійно-державний діяч, співзасновник Соціал-демократії

Кор. Пол. і Литви; один з лідерів більшовицького перевороту в Петрограді ХІ 1917; організатор революційного терору, гол. ЧеКа (з 1917) і ДПУ (з 1922); під час внутрішньої боротьби в більшовицькому керівництві на боці Сталіна.

дзеркало, полірована, найчастіше посріблена, поверхня різної форми (плоска, опукла, ввігнута), що рівномірно відбиває світлові промені; використовується для одержання зображення предметів, зміни напрямку чи збіжності світлового пучка. І

дзеркальний фотоапарат, фотоапарат із встановленим за об'єктивом дзеркалом, яке відбиває зображення на горизонтальне матове скло; різновиди: одно- та двооб'єктивні (з похибкою паралаксу), з пентагональною призмою або без неї.

Дзефіреллі (Zeffirelli) Франко, нар. 1923, іт. режисер; екранізації літературних творів (*Приборкання непокори*, *Ромео і Джульєтта*), історичні фільми (*Ісус із Назарета*), мелодрами (*Чемпіон*), фільми-опери (*Богема*, *Травіата*).

Дзурилла (Dzurilla) Володимир, нар. 1942, чехословацький хокеїст; 1963-77 воротар збірної Чехословаччини; один з найкращих воротарів в історії європ. хокею.

дзьоб, орган птахів, утворений видовженими беззубими щелепами, вбраними у роговий чохол, який оточує ротовий отвір.

Дзюба Іван Михайлович, нар. 1931, укр. критик, літературознавець; один з лідерів покоління шістдесятників, праця *Інтернаціоналізм чи русифікація* спричинила відверті виступи у 60-х проти русифікації в Україні; зазнав переслідувань, 1972-73 в ув'язненні, твори забо



Дзвони оркестрові

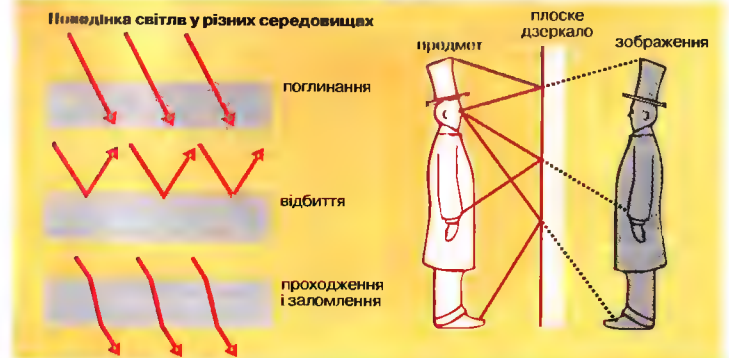

Дзвоник

Дзеркало
Відбиття світла і виникнення зображення

Джорджія

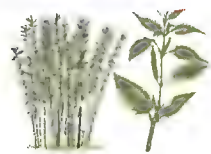
Джут
короткоплодовий

ронені; перший президент Республіканської асоціації українознавців; 1993 міністр культури України; дослідник сучасного літературного процесу, контактів із світовою культурою; книги, статті *Звичаїна людина чи міщанин, Автографи відродження, У всякого своя доля*, літературно-критичні портрети укр. письменників; Шевченківська премія 1991.

Дзюдо, вид спорту, різновид боротьби (походить від джуду-джітсу), на матах (татамі) між 2 спортсменами (дзюдоїстами) однакової вагової категорії, вбранні у спеціальне вбрання (дзюдоги); основи д. розробив наприкінці XIX ст. японець Кано Дзюро; спортивна дисципліна, в якій перемогу спортсмену приносить виконання кидків та захоплювань, які оцінюють судді. 1

Дяби, дерев'яні колоди з отворами для рук і ніг; їх використовували у середньовіччі та в нові часи як знаряддя покарання пер. селян і міщан.

Дябинці, с. на Київщині, один із найдавніших осередків укр. народної кераміки (дябинська кераміка: макітри, миски, дзевички, горщики); підпольний розпис кольоровими ангобами, виконували різьбом, зробленим з коров'ячого рогу.

Диван, центр. уряд у мусульманських країнах; в Османській імперії султанська рада; в Індії за правління Великих Моголів міністр фінансів, згодом прем'єр-міністр у незалежних індійських державах.

Дивергенція розвитку, під час еволюційного розвитку відмінне формування органів або форм особин однієї систематичної групи під впливом відмінних умов зовнішнього середовища;

сприяє виникненню нових систематичних одиниць (географічних рас. видів).

Диверсифікація виробництва, явище поширення сфери діяльності підприємства, пер. з метою зменшення підприємницького ризику.

Дивертименто, циклічний музичний твір для інструментального ансамблю; популярний сорт розважальної музики 2-ої полов. XVIII ст., наближений до сюїти; називають теж серенадою.

Дивина (коров'як), рослина, поширена в Середземномор'ї; великі ворсисті листки і жовті квіткі на високому (до 2,5 м) стеблі; з відомих 240 видів в Україні 18; росте на піщаних сонячних схилах, вздовж доріг, на пустирищах; квіткі деяких видів мають лікувальні властивості; окремі види декоративні.

Дивіденд, прибуток на акцію; участь акціонерів у річному прибутку акціонерного товариства.

Дивізія Ваффен-СС "Галичина" (14-та Галицька добровільна див. СС), укр. з'єднання у складі нім. армії 1943-45; сформована за сприяння Укр. центрального комітету, налічувала до 18 тис. вояків; VII 1944 розбита під Бродами рад. військами; після поповнення вкористовувалася проти партизанів Словаччини та Югославії, IV 1945 участь у боях з рад. військами; перейменовані на 1-у Укр. див. Укр. національної армії (УНА), V 1945 здалася англо-амер. військам; командир: нім. ген. Ф. Фрайтаг; з 1950 на еміграції Євратство колишніх вояків 1-ї Укр. див. УНА.

Дивна війна (drole de guerre), 3 XI 1939 - 10 V 1940; пасивне очікування на Зх. фронті, коли Франція та Велика Британія, незважаючи на оголошення вій-

ни, не вели військових дій проти Німеччини.

Дигітайзер, пристрій для зчитування координатних точок, напр., на карті або технічному кресленні, в пам'ять комп'ютера.

Дидактика, розділ педагогіки, наука про процес навчання (навчання інших і вміння вчитися самому); загальна д. вивчає основні проблеми, спільні для глобальних процесів навчання, освіти в цілому; спеціальна д. займається конкретними питаннями навчання певним предметом (математична д.) чи у школах визначеного типу або ступеня (ск. д. вищої школи).

Дизентерія (шигельоз), гостре інфекційне захворювання, спричинене різними видами шигел; симптоми: загальне отруєння, криваво-слизові проноси; бактерії з виділень хворого переносяться через воду, харчові продукти, мухам.

Дикав'яка, селище, райцентр Полтавської обл.; 8,5 тис. мешк.; центр народних промислів (платки, килими, вишивки); пам'ятки архітектури XVIII-XIX ст.: барокова Троїцька церква (1780), де, за переказами, гоголівський Вакула малював чорта, Микільська церква (1794, архітектор Н. Лынов) з дзвіницею (1810) - родинний храм і училищниця Кочубєв. Перша згадка 1658; 1668 у Д. повстали козаци убили гетьмана Брюховецького; від 1689 до поч. XX ст. власність Кочубєв; 1709 штаб-квартира гетьмана І. Мазепи; у XIX оселена М. Поголем; під час II Світової війни під Д. вперше в Україні засідали реактивні гармати Катюша.

Дикий виноград (дівочий виноград), дерев'яниста вітка декоративна рослина родом з Пн. Америки і Сх. Азії; бл. 10 видів; декоративна рослина для балконів, гні будинків, огорож, альтанок. 1 **Дикобраз**, ссавець ряду гризунів, спиною частини тіла вкрита довгими ламкими голками; довж. бл. 40 см; 12 видів, мешкають у північній, степи та ліси Пд. Європи, Пд.-Зх. Азії та Африки. 1 **Дикова** Марія Денисівна, 1879-1974, укр. актриса; Харківський укр. драматичний театр; ролі у виставах (*Талантливий Ліс*).

Диктатор, у стародавньому Римі надзвичайний правитель з необмеженою військовою та цивільною владою, якого обирали на півроку в часи загрози для держави; теп. особа, що має абсолютну, необмежену владу в державі.

Диктатура, форма авторитарної влади, коли управління здійснює одна чи кіль-

ка осіб, котрі ліквідують демократичні свободи.

Диктатура пролетаріату, згідно з марксистською концепцією, тип держави, в якій влада належить людям праці та здійснюється в їхніх інтересах; обов'язкова стадія на дорозі від капіталізму до комунізму; на практиці виявилася диктатурою комуністичної партії над суспільством.

Диктофон, переносний магнітофон спрощеної конструкції, призначений для запису і відтворення мовлення.

Дилер, торговий представник підприємства, біржовий посередник, що займається купівлею-продажем цінних паперів або валют.

Дилетант, людина, яка по-аматорськи, поверхово, без підготовки займається якоюсь галуззю знань, ос. мистецтвом чи наукою.

Дилецький Микола Павлович, бл. 1650-1723, теоретик музичного мистецтва, композитор, диригент, родом з України; працював у Вільні, потім у Москві; *Воскресенський канон*, церковні хоріві твори, праця *Граматика мусійська*.

Диліжанс, багатокінний 4-колісний критий сідан; д. курсували у XVIII і XIX ст. далекими постійними маршрутами за розкладом руху; перевозили пасажирів, вантажі, пошту. 1

Дим (двір, вогнище), господарська одиниця у деяких слов'янських народів, зокр., в давній Україні; на зх.-укр. землях частина дворища; був одиницею оподаткування в давній Русі, Македонії (димнина), Бел. князівстві Литовському, Московській державі, козацькій державі XVII-XVIII ст.; звідси податок *подимне*.

Димарка, первісна гутна піч, яка служила для отримання заліза з руди при використанні деревного вугілля; з отриманої в д. брили пористого заліза шляхом ковки одержували відносно чисте залізо; в Європі відома з поч. I тис. до н.е.

Димитрій Ростовський → Туптало Дашило.

Димитрій (світське ім'я: Володимир Ярема), 1915-2000, патріарх Укр. Автокефальної Православної Церкви, мalar, історик мистецтва; учень О. Новаківського, іконописець; учасник II Світової війни у складі пол. та рад. армій; від 1969 настоятель церкви Петра і Павла у Львові, ініціатор відродження УАПЦ в Україні (перейшов у цю юрисдикцію 1989), 1993 обраний патріар-



Дикий виноград



Дикобраз африканський

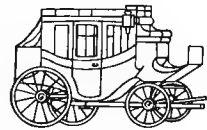

Диліжанс

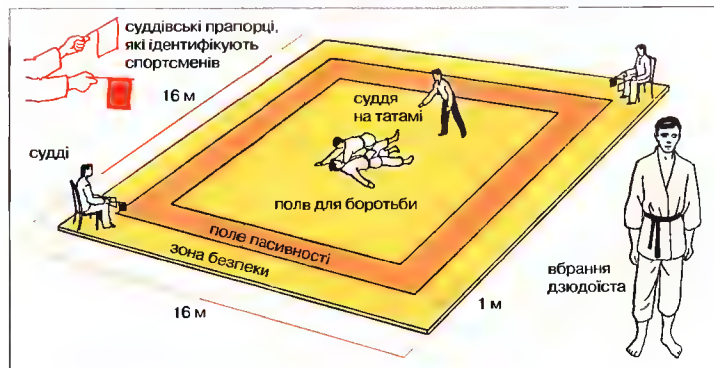

Дзюдо
Татамі і вбрання спортсмена

хом УАІЩ; дослідник утр. середньовічного мalarства; 16 послань.

Димитров Георгій, 1882-1949, болгарський комуністичний діяч. 1933 звинувачений нацистами у співучасті в підпалованні Райхстагу, уславився смисловою поведінкою на процесі; 1935-43 очолював Комінтерн; після війни прем'єр-міністр Болгарії (з 1946) і генеральний секретар комуністичної партії Болгарії (з 1948).

диморфізм, наявність 2 різних форм особин у популяції того ж виду; д. статевий - відмінність зовнішніх ознак (ск. розмір, забарвлення) та будови організму самця і самки; д. сезонний - під впливом сезонних змін зовнішнього середовища. І

динаміка, наука про рух і рівновагу тіл; розділ механіки.

динаміка, сукупність проблем, пов'язаних із силою звуків у музичному творі.

динаміти, пластичні вибухові матеріали, які одержують з рідких азотних сполук, напр., гліцерину, і окисників, напр., нітратів, з додаванням деревного штилу і коколюсину (т.зв. колоїдної вати); вперше д. одержав А. Нобель.

Динамо, укр. футбольний клуб; заснований 1927 у Києві; стадіон Олімпійський; чемпіон СРСР - 13, Володар Кубка СРСР - 9, чемпіон України - 7, Володар Кубка України - 4, Володар Кубка Володарів Кубків - 2, Володар Суперкубка УЄФА - 1; гравці: Олександр Шовковський, Олександр Філімонов, Владислав Ващук, Олександр Хацкевич, Сергій Федоров, Валентин Белькевич, Віталій Косовський, Андрій Гусін, Максим Шацьких, Геннадій Мороз, Олександр Головок, Віталій Рєва, Олександр Мелашенко; гол. тренер Олексій Михайличенко.

динамометр, прилад для вимірювання сили; розрізняють д.: механічні (напр., пружинні, важільні, гідравлічні), електромеханічні (тензометричні, індукційні), електричні (пізеоелектричні).

диняр: 1) золота араб. монета масою бл. 4,25 г, карбована від кінця VII ст. до XV ст. на Близькому Сх., пізніше в ін. мусульманських країнах Азії та Африки, у Іспанії; 2) назва грошової одиниці Алжиру, Бахреїну, Боснії та Герцеговини, Іраку, Йорданії, Кувейту, Лівії, Судану, Тунісу і Югославії.

Динарські гори, на Балканському півостр. (Словенія, Хорватія, Боснія та Герцеговина, Югославія); вис. до 2522 м (г. Боботов Кук у масиві Дурмітор); складаються гол. чин. з вапняків, на сх.

із сланців та пісковиків; поширені карсти (печери, урвища); зх. пасма утворюють далматинський тип узбережжя; гол. м.: Спліт, Дубровник, Котор.

династія, пануючий рід у державі, де існує монархічний устрій з правом успадкування.

динго, здичавілий домашній собака, єдиний рідкісний представник хижих ссавців із ряду вовчак в Австралії; бл. 3 тис. до н.е. завезений людиною з Азії; рідкісний. І

динне дерево, багаторічна деревоподібна рослина родини папаєвих; культивують у зоні тропіків Центр. Америки; плоди - великі овальні ягоди (довж. до 30 см) жовтого кольору; д. смачні (містять ензим кольору; д. смачні (містять ензим папаїн); ростуть зі стовбура при верхівці. І

Динник Олександр Миколайович, 1876-1950, укр. учений; проф. гірничого та металургійного інститутів у Дніпропетровську, Київського унів., чл. АН УРСР та СРСР; бл. 200 праць з механіки та теорії пружності; засновник наукової школи у теорії пружності.

динозаври, викопні мезозойські плазуни; найбільші сухолюбні тварини на Землі - деякі важили бл. 50 т; опанували усі середовища, утворили багато форм (бл. 600 видів): хижі тиранозаври або рослиноїдні бронтозаври. І

дівня, однорічна трав'яниста рослина родини гарбузових, баштанна культура, походить із тропічних районів Африки та Азії; плоди кулясті або довгасті форми з їстівним, соковитим і запашним м'якушем; 3 групи сортів: канталупа, касабя і сігчасті. І

диплом: 1) середньовічна назва документа; 2) документ, який підтверджує чийсь кваліфікацію (напр., наукову), уповноваження; 3) видлення, відзначення (напр., у конкурсі).

дипломатика, допоміжна історична дисципліна, що вивчає автентичність, правний стан і умови виникнення давніх, пер. середньовічних документів.

диполь, система 2-х близько розташованих електричних зарядів або магнітних полюсів з протилежними знаками.

диптих: 1) місцецький твір, що складається з 2 частин, об'єднаних одним задумом; 2) двостулковий переносний вівтар зі слонової кістки або дорогоцінного металу, всередині оздоблений сценками зі Старою Нового Завовіту.

Директорія, 1795-99 керівний орган правління державою (уряд) в останній період фр. революції 1789-99; також устрій та період в історії Франції.

Директорія УНР, найвищий державний орган України на останньому етапі Укр. революції 1917-20; створена 14 XI 1918 як керівний орган повстання проти гетьмана П. Скоропадського; гол. В. Винниченко, з 11 II 1919 С. Петлюра, чл.: Ф. Швець, П. Андруський, А. Маркаренко, з III 1919 Є. Петрушевич; після перемоги повстання перебувала в Києві (19 XII 1918 - 5 II 1919), залишилася його внаслідок більшовицького наступу; вела війну за незалежність України проти більшовиків (1919 також проти Польщі та білогордійців); після виходу з Д. УНР всіх її чл., крім С. Петлюри, ніби з кінця 1919 (офіційно з 12 XI 1920) залишилася одноосібною птавою держави з титулом гол. Д. УНР.

диригент, музикант, який керує, пер. за допомогою рук, виконанням твору оркестром і (або) хором; давніше д. хору називали капельмейстером та хормейстером.

дирижабль, різновид повітряної кулі з дитунгом і естерновими пристроями, які дають можливість керувати польотом; пасажирів, експажі і вантаж розміщують в ондулі; каркаси д. навівають циліндровими; у 20-х XX ст. д. широко використовувалися для регулярних перевезень. І

дисахариди (біози), олігосахариди, молекули яких складаються з двох молекул моносахариду; → сахариди (Г).

дисертація, наукове дослідження, написане з метою одержання наукового ступеня, ск., кандидатська, д.рська робота; захист д. відбувається публічно.

дисиденти (лат. *dissidens* - незгідний): 1) в католицьких державах у середньовіччі особи, яких вважали відступниками від католицизму; з часів Реформації - християни, що не дотримувалися пануючого в даній державі віросповідання (католицького чи протестантського); 2) учасники опозиційного руху в СРСР з кінця 50-х до середини 80-х; виступали за демократизацію суспільства, дотримання прав і свобод людини, в неросійських республіках - за національні права, власну державність; найвідоміші: в Росії - О. Солженіцин, А. Сахаров, В. Буковський, Ю. Орлов, А. Шчиганський, в Україні: Л. Лук'яненко, В. Чорновіл, П. Григоренко, М. Руденко, В. Стус; існували підпільні групи (Мр. робітничо-селянська спілка, Укр. національний фронт), відкрито діяла Укр. Різьїнська група (з 1976); д. жорстоко переслідували (вбивства при заходкових обставинах, ув'язнення у

тюрмах і таборах, в т.ч. суворого режиму, заслання, примусове лікування у психіатричних закладах, створення атмосфери психологічного терору та позбавлення можливості працювати за фахом або взагалі якоюсь здобувати за собою для прожиття).

дисиміляція, фізіологічні та біохім. процеси в організмі, які призводять до розкладу органічних сполук (з виділенням енергії) та видалення з організму продуктів цих процесів; д. протилежна асиміляції.

диск, спортивний снаряд для метання на легкоатлетичних змаганнях; переможць визначається за найкращим результатом із 6 спроб. І (с. 384)

диск-жokeй (ді джей), ведучий дискотеки або музичної програми на радіо чи телебаченні.

диск жорсткий, магнітний диск, стаціонарно вмонтований у персональний комп'ютер як зовнішня пам'ять.

диск магнітний, носій інформації у вигляді диску (набору дисків), покритого магнітним матеріалом; використовуються як зовнішня пам'ять комп'ютера.

диск оптичний, носій інформації, виконаний на базі технології CD; використовуються як зовнішня пам'ять комп'ютера; розрізняють д. о. типу CD-ROM, що містять інформацію, призначену тільки для зчитування користувачем, а також д. о. типу CD-WORM (англ. Compact Disk - Write Once, Read Many), на яких користувач може, записавши інформацію, багаторазово її зчитувати.

Дискавери (Discovery), амер. космічний корабель багаторазового використання, в VII 1995 на 3 дні зістикувався з рос. орбітальною станцією *Мир* - перше за 20 років (від програми Союз-

Ящиротазові динозаври

■ рослиноїдні

■ хижі

зауропади

тетраподи

Птахоотазові динозаври

динозаври

Існували 2 основні групи динозаврів; ящиротазові були як хижаками, так і рослиноїдними, птахоотазові - тільки для зчитування користувачем, а також д. о. типу CD-WORM (англ. Compact Disk - Write Once, Read Many), на яких користувач може, записавши інформацію, багаторазово її зчитувати.

Дискавери (Discovery), амер. космічний корабель багаторазового використання, в VII 1995 на 3 дні зістикувався з рос. орбітальною станцією *Мир* - перше за 20 років (від програми Союз-

динозаври

Існували 2 основні групи динозаврів; ящиротазові були як хижаками, так і рослиноїдними, птахоотазові - тільки для зчитування користувачем, а також д. о. типу CD-WORM (англ. Compact Disk - Write Once, Read Many), на яких користувач може, записавши інформацію, багаторазово її зчитувати.

Дискавери (Discovery), амер. космічний корабель багаторазового використання, в VII 1995 на 3 дні зістикувався з рос. орбітальною станцією *Мир* - перше за 20 років (від програми Союз-

динозаври

Існували 2 основні групи динозаврів; ящиротазові були як хижаками, так і рослиноїдними, птахоотазові - тільки для зчитування користувачем, а також д. о. типу CD-WORM (англ. Compact Disk - Write Once, Read Many), на яких користувач може, записавши інформацію, багаторазово її зчитувати.

Дискавери (Discovery), амер. космічний корабель багаторазового використання, в VII 1995 на 3 дні зістикувався з рос. орбітальною станцією *Мир* - перше за 20 років (від програми Союз-

динозаври

Існували 2 основні групи динозаврів; ящиротазові були як хижаками, так і рослиноїдними, птахоотазові - тільки для зчитування користувачем, а також д. о. типу CD-WORM (англ. Compact Disk - Write Once, Read Many), на яких користувач може, записавши інформацію, багаторазово її зчитувати.

Дискавери (Discovery), амер. космічний корабель багаторазового використання, в VII 1995 на 3 дні зістикувався з рос. орбітальною станцією *Мир* - перше за 20 років (від програми Союз-

динозаври

Існували 2 основні групи динозаврів; ящиротазові були як хижаками, так і рослиноїдними, птахоотазові - тільки для зчитування користувачем, а також д. о. типу CD-WORM (англ. Compact Disk - Write Once, Read Many), на яких користувач може, записавши інформацію, багаторазово її зчитувати.

Дискавери (Discovery), амер. космічний корабель багаторазового використання, в VII 1995 на 3 дні зістикувався з рос. орбітальною станцією *Мир* - перше за 20 років (від програми Союз-

динозаври

Існували 2 основні групи динозаврів; ящиротазові були як хижаками, так і рослиноїдними, птахоотазові - тільки для зчитування користувачем, а також д. о. типу CD-WORM (англ. Compact Disk - Write Once, Read Many), на яких користувач може, записавши інформацію, багаторазово її зчитувати.

Дискавери (Discovery), амер. космічний корабель багаторазового використання, в VII 1995 на 3 дні зістикувався з рос. орбітальною станцією *Мир* - перше за 20 років (від програми Союз-

динозаври

Існували 2 основні групи динозаврів; ящиротазові були як хижаками, так і рослиноїдними, птахоотазові - тільки для зчитування користувачем, а також д. о. типу CD-WORM (англ. Compact Disk - Write Once, Read Many), на яких користувач може, записавши інформацію, багаторазово її зчитувати.

Дискавери (Discovery), амер. космічний корабель багаторазового використання, в VII 1995 на 3 дні зістикувався з рос. орбітальною станцією *Мир* - перше за 20 років (від програми Союз-

динозаври

Існували 2 основні групи динозаврів; ящиротазові були як хижаками, так і рослиноїдними, птахоотазові - тільки для зчитування користувачем, а також д. о. типу CD-WORM (англ. Compact Disk - Write Once, Read Many), на яких користувач може, записавши інформацію, багаторазово її зчитувати.

Дискавери (Discovery), амер. космічний корабель багаторазового використання, в VII 1995 на 3 дні зістикувався з рос. орбітальною станцією *Мир* - перше за 20 років (від програми Союз-



Диморфізм статевий Пара гар



Динго



Динне дерево



Диня



Дирижабль

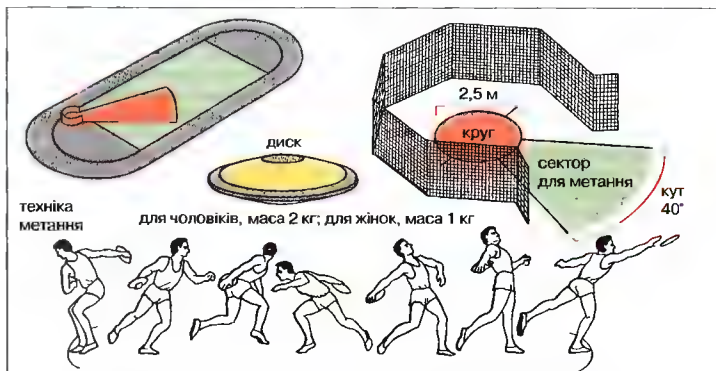

Диск
Сектор, снаряд
і техніка метання

Аполлон) зістикування космічних кораблів різних країн.

дискета, магнітний диск невеликих розмірів і ємності; використовується як підручний носій інформації.

дискобол, атлет, що метав диск; стала тема у тр. мистецтві, в т.ч. знаменита статуя з бронзи роботи Мірона (бл. 450 до н.е.), відома з мармурових рим. копій.

дисконт, відрахування банком частини номінальної суми векселя, чека, цінних паперів у випадку їх викупу перед терміном виплати.

дисконтна ставка (облікова ставка), величина процента, який отримує центральний (емісійний) банк за наданим комерційним банкам кредити: один із засобів контролю за пропозицією грошей.

дискримінант, для квадратного рівняння $ax^2 + bx + c = 0$ д. є число $D = b^2 - 4ac$; застосовується у формулі обчислення коренів квадратних рівнянь.

дискримінація, переслідування чи трактування як неповноцінних осіб або соціальних груп з огляду на їхню расову, етнічну, віросповідну, національну приналежність, а також ін. соціальні чинники, ск., соціальне походження чи стать.

дискурс, бесіда як об'єкт лінгвістичного вивчення; у видавничій справі одиниця найвищого рівня лінгвістичної структури повідомлення; об'єднує кілька розділів і призначена для передачі інформації.

дискусія панельна, публічні дебати на визначену тему, які проводить група фахівців, котрі репрезентують різні точки зору.

дислокація: 1) розквартирування установ військових частин збройних сил; 2)

порушення структури кристалів; 3) зміщення кісток у людини, тварин внасл. переломів; 4) порушення тектонічної структури внасл. переміщення скель вздовж певної поверхні або вузької зони: до д. зараховують, зокр., скиди.

дисоанс, у музиці – співзвуччя принаймні 2 звуків (д. гармонійний) або послідовність 2 звуків (д. мелодійний), яке справляє враження неузгодженості; протилежно до консонансу.

дисоціація електролітична, розпад молекул електроліту на іони внасл. взаємодії з молекулами розчинника (напр., води); якщо розпадові підлягають всі молекули електроліту, говорять про повну д., а електроліт називається насиченим (напр., соляна кислота); у випадку, коли дисоціює лише частина молекул, електроліт називається слабким (напр., оцтова кислота); розчини електролітів здатні проводити електричний струм.

дисоціація термічна, розпад молекул хім. сполук на елементи (менші молекули, атоми, радикали) під дією підвищених темп.

дисперсія світла, розклад немонохромного світла, напр., сонячного, на складові кольори; д. с. у призмах або лінзах викликана різною швидкістю поширення у склі (а отже, і різним коефіцієнтом заломлення) світлових хвиль різної довжини.

дисперсна система (розсіяна система), неоднорідна фіз.-хім. система, яка складається з однорідної, т.зв. розсілюючої, або дисперсної фази (рідина, газ), та розпорошеної, або дисперсної фази (д. дрібних частинок твердої речовини або краплинок води); до дис-

персних систем належать, напр., дим, туман, колоїдні розчини (молоко, клей, фарби тощо).

диспетчерська, приміщення чи будинок, обладнаний для дистанційного керування, зокр., залізничною станцією, електростанцією, автоматизованим цехом.

диспрозій, Dy, хім. елемент з атомним числом 66; м'який сріблястий метал; хім. активний; відкритий 1886 Буабодраном. Т

диспропорціонування (дисмутація), хім. реакція, яка полягає в одночасному окисненні одних молекул та відновленні ін. молекул тієї самої сполуки.

дистиляція, розділення сумішей рідина на компоненти; проста д. полягає у нагріванні рідини й випаровуванні найлегшого складника, а потім – охолодженні й скрапленні пари; рідини з близькими температурами кипіння розділяють за допомогою фракційної д., або ректифікації. Д. здійснюють у дистиляційних апаратах, які складаються з підігрівної ємності (колби, котла), охолоджувача та приймача.

дистрибутор, агент, який здійснює збут гончарів фірми у межах певного регіону.

дисципліна: 1) підпорядкування себе приписам, негнатовленому суворому порядку; 2) галузь знань, науки.

дитина, людина від моменту народження до юнацького віку, організм якої інтенсивно росте.

Дитячий фонд Організації Об'єднаних Націй (United Nations Children's Fund, UNICEF), спеціалізована установа ООН, створена 1946; мета: поліпшення стану здоров'я, харчування, умов існування дітей; надає допомогу дітям у найбільш вразливих або потерпілих від війни країнах; Нобелівська премія Миру 1965. І

дифамація, поширення через ЗМІ інформації, що позбавляє доброго імені людини або організації.

диференціювання, обчислення похідних функцій.

дифракція світла, відхилення напрямку світлових хвиль від прямолінійного поблизу країв непрозорих тіл або на малих щілинах.

дифтерія, гостра інфекційна хвороба, пер. у дітей; утворення характерних півок у місцях розвитку бактерій та виділення сильних токсинів; д. зіва – півки на мигдаликах; д. гортані (крупи) – зміни в гортані, що часто утруднюють дихання; лікування: введення протидифтерійної сироватки; профілактичні щеплення.

дифузіонізм, орієнтація в науках про культуру, яка розвинулася на поч. ХХ ст., приписує культурній дифузії (проникнення творів культури з одних галузей в інші) особливе значення в процесі зміни і розвитку культур; дослідження історії й наслідків культурних запозичень; представники: Ф. Ратцель, В. Перрі, Ф. Гребнер, А. Анкерман.

дифузія, явище вирівнювання концентрації складових у системі, викликане хаотичним тепловим рухом частинок (молекул, іонів, атомів); призводить, зокр., до змішування між собою газів, рідин і твердих тіл, які стикаються.

дифузний стиль, у сучасній молодіжній моді поєднання в одному ансамблі несумісних різностильових частин одягу.

дыхальний ансамбль, комплекс окислювально-відновних ензиматичних реакцій, що відбуваються в мітохондріях; осн. ланка клітинного дихання; в д. а. за допомогою атомів водню, відщеплених від різних хім. сполук, відбувається відновлення кисню, що його організм одержує з оточення; при цьому виділяється вода і звільняється енергія, яка перетворюється в енергію високоенергетичних сполук АТФ; решта енергії перетворюється в тепло.

дыхання, складний фізіологічний процес; полягає у поглинанні кисню і виділенні двоокису вуглецю; здійснює газообмін (у легенях, бронхах, поверхнею тіла), транспортування дыхальних газів та процеси, що відбуваються у клітинах (клітинне дихання).

дыхання рослин, процес поглинання кисню і виділення двоокису через міхкітинники; із звільненням з органічних сполук енергії, необхідної для синтезу АТФ у цитоплазмі та мітохондріях; дихання рослин відбувається пер. в темряві (т.зв. темнове дихання).

дыхотомія: 1) послідовний поділ цілого на дві частини; 2) розгалуження у рослин з поділом осі на дві нові гілки.

дыхина, дикі тварини, об'єкт полювання та мисливства.

дыхки, вирощені з насіння молоді дерева плодкових та декоративних культур; використовують як підщепи.

Дыхко Леся (Людмила) Василівна, нар. 1939, укр. композитор; з 1972 працює в Київському художньому інституті; балети *Досвітні воєни*, *Катерина Бірюкур*, ораторія *І нарекоша ім'я Київ*, кантати *Калина червона*, *У Києві зорі*, 2 Літургії; Шевченківська премія 1989.

дыхвол (сагана, злий дух, спокусник), у християнстві відкинутий ангел, засу-

Диспрозій
атомна маса 162,50;
густина 8,56 г/см³;
темп. пл. 1409°С;
темп. кип. 2335°С



Дитячий фонд
ЮНІСЕФ
Знак організації

джений Богом за гординю й непослух на вічне прокляття і скинутий до пекла; вважається джерелом зла й гріха; владу д. перемг Ісус Христос, хоч наслідки зла відчуваються надалі; віра в існування д. виступає також в юдаїзмі й ісламі.

діакон, у перших християн помічник єпископа, що опікувався убогими і хворими; пізніше – духовна особа, що отримала священства діаконату й готується до священничих свячень; після II Ватиканського Собору д. може бути також жонатий чоловік, що надає релігійні послуги (хрищення, миропомазання, шлюб).

діабаз, темнозелена магматична гірська жильна порода в мінеральному складі базальту, тільки крупнозерниста; будівельний та шляховий матеріал.

діабет цукровий, порушення вуглеводного обміну внаслідок недостатнього виділення інсуліну; високий рівень цукру у крові, цукросеча; невеликованний, ускладнення – діабетична кома.

діагностика, вчення про розпізнавання хвороби, її симптомів та інтерпретацію, про різновиди діагностичних досліджень і техніку їх виконання; напр. д. лабораторна, д. пренатальна, д. серологічна, д. радіоізотопна.

діагональ, для багатокутника – відрізок, що з'єднує 2 його несусідні вершини; для багатогранника – відрізок, що з'єднує 2 його вершини, які не лежать на тій самій грані. І

діаграма, графічне представлення процесу або структури, вид графіка, схеми і т. п. І

діадема, декоративна пов'язка на голові з тканини або обруч з дорогоцінного металу; ознака королівської або свеще-

ничої влади; використовувалася також як прикраса. І

діадохи, в античну добу македонські воєначальники, які після періоду воєн по смерті Александра III Великого поділили між собою його державу; родоначальники еліністичних династій: Птолемеїв, Селевкідів, Антігонідів.

діадумен, атлет, що пов'язує на голові стрічку переможця; починаючи з бл. 470 до н.е. тема у гр. пластиці; відомі варіанти втілення темид. у бронзі; т.зв. *Анадумен* Фідія (бл. 440 до н.е.) і *Діадумен* Поліклета (бл. 430 до н.е.).

діалект, різновид певної мови, засіб спілкування осіб, пов'язаних тісною територіальною, професійною або соціальною спільністю; у вузькому розумінні – регіональний різновид мови, який відрізняється від ін. д. певної країни сукупністю мовних рис (гол. чин. фонетичних та лексичних).

діалектика, філософське поняття, під яким розуміється: мистецтво дискусії, насамперед вміння знайти істину через розкриття і подолання суперечностей у міркуваннях противника (античність), мистецтво логіки (середньовіччя), мистецтво теорії діяльності й методів її пізнання, які полягають в необхідності розглядати явища в їх зв'язках, русі та розвитку (сучасна філософія від часів Г. Гегеля, ос. марксистів).

діалектологія, розділ мовознавства, який вивчає територіальні різновиди національних мов і опрацює матеріал для укладання мовних атласів та діалектологічних словників.

діаліз, метод розділення речовин, ос. очищення колоїдних розчинів, при якому використовується неоднакова адгнатність молекул проникати крізь на-

півпроникні перегородки (мембрани); молекули колоїдів затримуються мембранами, маленькі молекули (розчинника, електроліту) крізь них проходять.

діамант (брильянт), спеціальний, опрацьований XVII ст., спосіб шліфування алмазів та ін. прозорих дорогоцінних каменів; камінь отримує форму подвійної піраміди із зрізаними вершинами; звичайно – відшліфований таким чином діамант. І

діаметр, найдовша хорда у колі; довж. д. рівна довж. 2 радіусів. І

Діана (Diana), в рим. міфології богиня лісів, тварин, вмія, плодючості; опікунка жінок під час пологів; ототожнювана з гр. Артемідою.

Діана (Diana, Леді Діана Френсіс Спенсер), принцеса Валлійська, 1961–97, дружина принца Чарлза; символ дієвого гуманізму; активна учасниця благодійних і гуманітарних програм допомоги дітям, хворим (в т.ч. на СНІД), акції за заборону протипілотних мін; заступила в авіакатастрофі.

діапозитив (слайд), позитивне фотографічне зображення на прозорому матеріалі.

діарії, щоденник подій приватного і громадського життя (д. сімейні, сеймів, творчі і д. з'їздів), поширені в Україні у XVII–XVIII ст.

Діас Бартоломеу → Діаш Бартоломеу.

Діас (Diaz) Камерон, нар. 1972, амер. актриса, модель; ролі у блокбастері *Миска*, чорній комедії *Остання вечір*, побутових комедійних фільмах *Весілля мого найкращого друга*, *Ванільне небо*, *Гірни* Джоном Малковичем; невішеск символ Поліуду.

діаскол → проєктор (І).

діаспора (від гр. слова *діаспора* – розсілення), розсіяння різними країнами народу, вигнаного з батьківщини чужинцями, істичне поняття д. вжито щодо всіх народів, вигнаного римлянами у I ст. н.е. Діаспори розсіяно по території Рим. імперії; укр. д. утворилася пер. після док сталінських депортацій та міграцій часів II Світової війни, умовно поділяється на сх. (Росія 4,3 млн., Казахстан 900 тис., Молдова 600 тис., Білорусь 300 тис., Узбекистан 150 тис., Киргизія 100 тис. мшк. укр. походження) і зах. (США 2 млн., Канада 800 тис., Бразилія та Аргентина по 400 тис., Австралія та Франція по 40 тис., Велика Британія 30 тис., Німеччина 25 тис. мшк. укр. походження); частина українців виділилася також на територіях, які після II Світової війни увійшли у

межі державних кордонів сусідніх з Україною держав (Польща 300 тис., Румунія 100 тис., Словаччина 40 тис. мшк. укр. походження); частина укр. еміграції віддає перевагу термінові *українці в крайніх поселеннях*.

діатомей, одноклітинні водорості; стінка клітини, насичена кремнеземом, утворює шкаралупку з променеютою або перистою орнаментацією; бл. 10 тис. видів.

діатоміт, щільна кремниста осадова порода; білий, жовтий чи світло-сірий; складається з панцирів діатомових водоростей; ясный, легкий, пористий; зокр. абсорбційний і термоізоляційний матеріал.

діафрагма (грудочеревна перепона), широкий, плоский м'яз, що у ссавців відокремлює грудну порожнину від черевної; бере участь в акті дихання. І

діафрагма, в оптичних приладах (напр., у фотоапаратах) перегородка з отвором, розміри якого можна регулювати; обмежує кількість світла, що проходить через об'єктив приладу; різновиди д.: ірисові, револьверні, вставні. І

Дібнер (Dibner) Берн, 1897–1988, амер. інженер, історик науки; 1972 заснував Інститут історії науки і технології Д.; 1975 завдав 2 найбільші книжкові зібрання: бібліотеку історії науки і технології Д. у Національному музеї амер. історії при Смітсонівському Інституті у Вашингтоні і Бібліотеку Бернді (у штаті Коннектикут).

Діброва Володимир Георгійович, нар. 1951, укр. прозаїк, драматург; перекладач, представник нової генерації; цикл оповідань *Про Пельє*, книги *Тексти з назвами* і без назв, *Пісні Вітлз*, п'єса *Десять п'ять п'ять-то з'єднаної парті*, романи *Патамерон* та *Бурдик*; характерні сарказм та іронія; перекладає з англ. та франц. мов.

дівіде ет імпера (divide et impera, поділай і владарюй), стародавній принцип розсварювання інших, аби мати змогу ними правити.

Дівоич Семен, укр. письменник середини XVIII ст., перекладач Генеральної військової канцелярії; у історичній поемі-діалозі *Разговор Великоросси с Малороссией* (*Розмова Росії з Україною*) висловив ідею національної та державної самостійності України.

Дігтяренко Кузьма Якович, 1900–42, укр. актор, режисер; *Березиль*, лабораторія Леся Курбаса; ролі у виставах (*Гайдамаки*); постановки (*Заповіт мана Ралка*, *МРТО*); репресований.



Діамант



Діаметр



Діафрагма



діафрагма
отвір
сегмент

Рісцова діафрагма
Кілька надяють тонких металевих сегментів, перекриваючи один одного, зменшують отвір

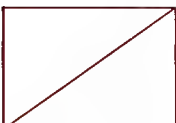

Діагональ
прямокутника



Діадема

Діаграма
Найпоширеніші типи
діаграм

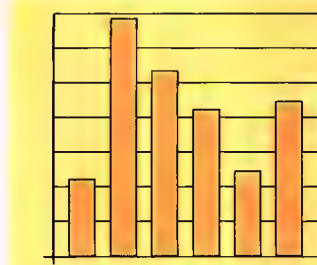

Ступінчастий графік,
застосовується для порівняння
залежностей різних величин

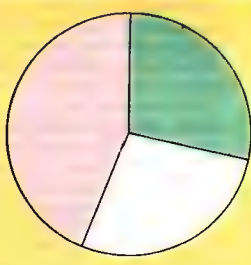

Круговий графік,
застосовується для розподілу
цілого на частини

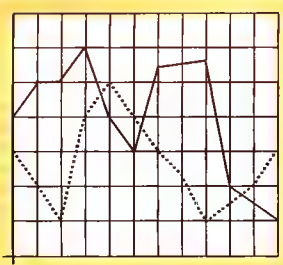

Лінійний графік,
застосовується для показу
зміни величини у часі

Дітгярі, селище на Чернігівщині; знане виробами художнього ручного ткацтва (дітгярівські узорні тканини: рушники, килими); збереглася давня традиція чернігівського плахтового ткацтва.

дітгери (копачі), селянський рух в Англії, розпочався 1649; д. проголосили програму формування суспільства без класів та економічних відмінностей, яке б спільно обробляло землю; незабаром рух розпався: керівник Дж. Вінстенлі.

дітгери, сучасне значення: люди, які вивчають у містах підземні комунікації, інколи навіть там живуть.

дідельфії (опосуми, сумчасті щури), 73 види сумчастих ссавців, живуть у лісах і заростях обидвох Америк; спосіб життя — нічний, на деревах; ос. поширений д. пн. І

ді джей → диск-жokeй

дідичі, у Речі Посполитій та Рос. імперії XIV-XIX ст. землевласники, котрі отримали свої володіння на підставі спадкового права (від *дідіе*); в Укр. козацькій державі до категорії д. могли належати старшина, шляхтичі, заможні козаки, міщани.

Дідона (Dido), в рим. міфології дочка царя Тіру, засновниця Карфагену.

Дідро (Diderot) Дені. 1713-84, фр. філософ-просвітитель, літературний критик і мистецтвознавець, письменник; співавтор *Великої фр. енциклопедії*; повісті, оповідання, театральні п'єси; *Жак-фаталіст та його господар*.

діелектрик, речовина, яка практично не пропускає електричного струму (напр., ебоніт, скло, порцеляна).

діез, у музичній нотації — графічний знак підвищення висоти звуку на півтону, напр., с на сіс, або на цілий тон (дубль-діез), напр., f на fisis.

дієприкметник, форма дієслова, яка в реченні виступає означенням; в укр. мові д. активного та пасивного стану (напр., люблячий, коханий).

дієприслівник, незмінювана форма дієслова, що поєднує в собі ознаки дієслова та прислівника й означає додаткову дію стосовно гол., на яку вказує дієслово-присудок; у реченні виступає обставиною: буває доконаного і недоконаного виду (напр., сказавши, кажучи).

дієслово, частина мови, що виражає дію або стан як процес; виконує у реченні роль присудка (т.зв. особові форми); іменні форми д. (інфінітив, дієприкметник, дієприслівник) можуть виконувати у реченні ін. функції; д. має категорії: часу, особи, виду, способу, стану; система змінюваних форм д.

називається дієвідміною (кон'югацією).

дієта, спеціально розроблений режим харчування здорової (залежно від віку, статі, виконуваної роботи тощо) і хворої людини (залежно від захворювання).

дієтологія, наука про раціональне харчування та його практичне застосування.

дієцезія, територіальна одиниця Католицької Церкви, керована єпископом-ординарієм; входить до складу митрополії чи підпорядковується безпосередньо Ватиканові; д. військова пов'язана не з територією, а з професійною групою; у сх. Церквах відповідником д. є єпархія.

Діжов (Dijon), м. у Франції, на узбережжі р. Сона та Бургундського каналу, адміністративний центр департаменту Бургонь; міська агломерація 226 тис. мешк.; центр промисловості (сільсько-господарські машини, автомобілі), торгівлі (ярмарок вин), туризму; великий транспортний вузол; унів.; музеї; середньовічні храми; Палац юстиції (XV, XVI ст.); у руїнах картузіанського монастиря збереглися пізньоготичні скульптури, у т.ч. т.зв. Криниця Мойсея.

Дізель (Diesel) Рудольф, 1858-1913, нім. інженер, конструктор; 1897 сконструював перший діючий поршневий двигун внутрішнього згоряння з автоматичним запалюванням.

Дізраелі (Dizraeli) Бенджамін, 1804-81, брит. політик, письменник; 1852, 1858-59 та 1866-68 канцлер скарбниці; з 1868 гол. Консервативної партії, визначив програму і організував центр структури партії; 1868 та 1874-80 прем'єр-міністр, провадив енергійну закордонну політику; 1875 організував купівлю акцій Суецького каналу, 1878 організував Іспир; романи.

Ді Капріо (Di Caprio) Леонардо, нар. 1974, амер. кіноактор; ролі у фільмах *Живі і мертві*, *Повне затьмарення*, *Титанік*, *Пляж*; 1996 премія на кінофестивалі в Берліні за роль у фільмі *Ромео і Джульєтта*.

Діккенс (Dickens) Чарлз, 1812-70, англ. письменник; найвідоміший представник англ. реалістичної соціально-побутової повісті XIX ст.; поєднував суспільну критику з ліризмом і гумором (*Пошертні записки Піквікського клубу*, *Пригоди Олівера Твіста*, *Девід Копперфілд*, *Важкі часи*).

Дікінсон (Dickinson) Емілі, 1830-1886, амер. поетеса; епіграматична медитативна лірика поєднує в собі драматизм

будовності з метафізичними й екзистенціальними роздумами.

діклітра, декоративна рослина пн. півкучі; листки перисті, квітки серцеподібні, червоні, в китицях; вирощують на квітниках, І

Ділан (Dylan) Боб (справжнє Роберт Ціммерман), нар. 1941, амер. співак, поет і композитор; виконавець власних пісень громадянсько та політичного змісту.

ділення, арифметична дія, в результаті якої за заданими числами a , b ($b \neq 0$) отримуємо число c , яке задовольняє умову $b \cdot c = a$. Т

Діло, найстаріша укр. щотижнева газета, виходила у Львові 1880-1939; поділяла політичну, економічну та культурну інформацію з Галичини та з закордон; під час І Світової війни видавалась у Відні як тижневик; один із засновників та перший ред. В. Барвінський; стояла на позиціях партії народоців та її наступників, зокрема, УІДЮ; припинила вихід напередодні наступу більшовиків у Галичину; газета з такою ж назвою відновлена у Львові в 90-х ХХ ст.

дімінуендо, музичний динамічний відтінки музичний твір потрібно чимраз тихіше; протилежний до кресендо.

Дімітров, м. у Донецькій обл.; 60 тис. мешк.; утворене в 1972 об'єднанням м. Новосіокопине (засноване в 1911) і Дімітров (засноване в 1912); підприємства вугільної промисловості.

ДІН (DIN), раніше вживана шкала → світлочувливості (Т).

Дін (Din) Джеймс, 1931-1955, амер. кіноактор; ідеал амер. молоді 50-х, особливими гримови і проблеми молодого покоління (*На схід від раю*, *Бунтівник* та *Кур'ячий дим*, *Велетень*).

Діна (Dina) Сінопу, бл. 413-323 до н.е., гр. філософ, один з гол. представників жіночої школи; проголосив і реалізував (як переказами, жив у керамічній бочці) дієтичний спосіб життя з природою та відмовою від будь-яких матеріальних благ.

діод, електронний прилад з 2 електродами (анод і катод), вакуумний (також зв. ламповим), або напівпровідниковий з ртутним р-ном переходом (напівпровідниковий д.); лежить в основі електричного струму в одному напрямку, слабо — у зворотному.

Діодор Сицилійський, I ст. до н.е., давньогрек-історик з м. Азірій (у Сицилії); вперше в історії *Гіглолітика* у 40 кни

гах (збереглися I-V, XI-XX); відомості про історію та географію Пн. Причорномор'я (зокр. перелік царів Боспору, скіфська міфологія, оповіді про амазонку та гіпербореїв, локалізація гр. та скіфських поселень у Криму).

Діоклетіан, після 230-316, 284-305 рим. імператор; запровадив новий адміністративний поділ, реформу грошової системи і військової; розвивав військо (фортифікації) і міське (терми Д. у Римі) будівництво; переслідував християн; 305 добровільно відкрісав від престолу, осів у Далмації (палац Д. у Спліті).

Діон (Dion) Селін, нар. 1968, канадська поп-співачка; 1992 премія *Греммі* і *Оскар* за виконання пісні до муляж-фільму *Красуня і чудовисько*; пісня *My Heart Will Go On* з фільму Д. Кемерона *Titanic*; альбом *Let's Talk About Love* (*xim Tell Him* в дуєті з Б. Стрейзанд).

Діоніс (Бахус, Вахс), у гр. міфології бог життєвих сил природи, релігійного екстазу і вина; син Зевса і Семели; зображався в оточенні сатирів, селенів і менад; в рим. міфології Бахус.

Діонісій, бл. 1440 — після 1502 або 1503, рос. маляр, найвизначніший після А. Рубльова представник московської школи іконопису; фрески у соборі Ферапонтового монастиря, ікони.

Діонісій I Старший, бл. 430-367 до н.е., з 405 — тиран Сиракуз; відомий як сильний і твердий правитель; класичний приклад тирана в гр. історіографії; творець політичної і культурної могутності Сиракуз.

діоптрія, одиниця оптичної сили оптичної системи, рівна оптичній силі лінзи з фокусною відстанню 1 м; напр., оптична сила лінзи з фокусною відстанню 4 см становить 25 д; додатний значення оптичної сили маюють збиральні лінзи, від'ємні — розсіювальні.

Діор (Dior) Крістіан, 1905-57, фр. модельєр жіночого одягу; 1946 заснував Дім моделей у Парижі; сенсаційні колекції вбрання, ск. 1947, навяні модою II імперії (обтиснуті ліфи, підкреслені талії й розкльошені спідниці); після смерті Д. фірмою, що продукує також доповнення до вбрання і косметики, керував Ів Сен-Лоран, а від 1960 М. Боган.

Діоскури, в гр. міфології сини Леда і Зевса — Полідевк та Леда і царя Тіндарея — Кастор; брати-близнюки, їх сестрами були Олена Троянська і Клітемнестра; учасники походу аргонавтів; відомі віддані братерською любов'ю.

Діп Перпл (Deep Purple), брит. рок-ансамбль; створений 1968; у першому



Діклітра

Ділення
Ділене — число, яке ділиться
Дільник — число, на яке ділять

$$91 : 13 = 7$$

ділене	знак ділення	дільник	знак рівності	частка
--------	--------------	---------	---------------	--------

Ділення можна подати також у вигляді:

$$\frac{91}{13} = 7$$

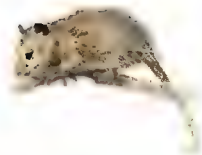

Дідельфій північний

складі: вокаліст Р. Евенз, гітарист Р. Блекмор, клавішник Дж. Лорд, бас-гітара і вокаліст Н. Сімпер, ударник А. Пейс, від 1969 вокаліст і автор текстів А. Гіллен, бас-гітара Р. Глоувер; розпався 1976 і знову об'єднався 1984 (від 1989 замість Гіллена Дж. Л. Тернер); одні з творців стилю гард-рок; хіти (*Black Night, Mistreated, Perfect Strangers*).

Діп, ?-882?, напівлегендарний київський кн.; згідно з *Повістю временних літ* був варягом, співправителем Аскольда, частина дослідників вважає, що Д. князував раніше або пізніше; араб. вчений X ст. аль-Масуді називав Д. першим із слов'янських кн., що володів вел. містами і багатьма населеними країнами; залітописом, Д. разом з Аскольдом очолював похід Русі на Константинополь (860); убитий Олегом.

Дірак (Dirac) Поль Адрієн Моріс, 1902-84, брит. фізик; один із засновників квантової механіки та квантової електродинаміки; Нобелівська премія 1933.

Діснеї (Disney) Волт, 1901-66, амер. кінорежисер і продюсер; серії короткометражних анімаційних фільмів з популярними героями Мишеням Мікі, Каченям Дональдом, Собакою Плутоном і повнометражні фільми (*Білосніжка і семеро гномів, Бембі, Попелюшка, Аліса в країні чудес, Пітер Пен*); також фільми за участю акторів (*Острів скарбів*) та документальні фільми про природу (*Жива пустеля*), 1955 заснував Діснейленд.

Дітріх (Dietrich) Марлен (пс. Марії Маргалени фон Лоуш), 1904-92, амер. кіноактриса нім. походження; зірка екрана 30-х, яка репрезентувала тип жінки-вамп (*Блакитний ангел, Білява Венера*), ролі в психологічних фільмах (*Сніжок звичувачення*); виступи в театрі й на естраді (виконавиця пісень); мемуари *Я існую для того, щоб мене кохали*.

Дмитрій Донський, 1350-89, кн. московський з 1359, вел. кн. володимирський з 1362; продовжував політику об'єднання руських земель навколо Москви; 1380 переміг татар на Куликовому полі над Доном.

Дніпро (давньогр. Борисфен – дослівно той, що тече з пн.; старослов'янська назва Славутич), найбільша р. України, тече також у Росії та Білорусі; третій за довжиною і площею басейну в Європі (після Волги й Дунаю); довж. 2201 км (в Україні 981 км), площа басейну 504 тис. км²; витoki з болота Аксенінський Мох на пд. схилах Валдайської височини (Росія), впадає у Дніпровський ли-

ман Чорного м. Типова рівнина р., річище звивисте, утворює рукави, багато перекатів, о-вів, мілин; ширина долини до 18 км, заплава – до 12 км; нижче м. Києва долина Д. асиметрична, праві схили круті й високі, ліві – низькі й пологі; між Дніпропетровськом і Запоріжжям перетинає Укр. щит, в минулому пороги, теп. залиті каскадом водосховищ (від гирла Прип'яті до греблі Каховської ГЕС: Київське, Канівське, Кременчуцьке, Дніпродзержинське, Дніпровське, Каховське); в гирлі утворює численні рукави й протоки (площа дельти 350 км²; гол. притоки: Березина, Прип'ять, Тетерів, Рось, Тясмин, Інгулець, Базавлук (праві), Сож, Десна, Трубіж, Сула, Псел, Ворскла, Самара (ліві), всього бл. 32 тис. водотоків, у т.ч. 89 рік, завдовжки понад 100 км. Живлення мішане: 50% снігове, 20% дощове, 30% підземне; весняна повінь, низька літня межень, осінній паводок, зимова межень. Судноплавний упродовж 1990 км від гирла, системою каналів сполучений з ріками стоку Балтійського м. (Зх. Двіною, Німаном, Зх. Бугом); каскад 6 гідроелектростанцій (найбільша ДніпроГЕС – 1500 МВ); має іригаційне значення (Каховське водосховище); забезпечує водою Кривий Ріг і Донбас; гол. м. на Д.: Смоленськ (Росія), Київ, Дніпропетровськ, Херсон (Україна).

Дніпровський Іван (пс. Івана Даниловича Шевченка), 1895-1934, укр. письменник, перекладач, один із засновників новітньої укр. літератури; чл. утвореної Гарт, ВАШПТЕ; спроба поєднати комуністичну ідею із національно-самостійницькими прагненнями, впливи М. Хвильового; романтично умовний стиль; поеми (*Плуг, Добридень, Ленін*), оповідання (*Долина серця, Заради неї*), повісті (*Фаланга*), романи (*Ацельдама*), драми (*Яблуневий полон*); твори до 1956 заборонені.

дніпровські пороги й забори, групи природних перепон (підводні й надводні скелі, камені, бовдурни, яні частково (забори, усього понад 30) або повністю (пороги: Коцацький, Сурський, Лоханський, Звонецький, Ненаситець або Дід – найбільший, Вовнізький, Будило, Лишний, Вільний) перекривали р. Дніпро на відрізку бл. 70 км від Лохманської Кам'янки до Кічкасу; значно утруднювали судноплавство; у 1932 затоплені водосховищем Дніпровської ГЕС.

Дніпродзержинськ (до 1936 Кам'янське), м. у Дніпропетровській обл., об'єдн. р. Дніпро; 282 тис. мшк.; вел. інду-

стріальний центр: металургійна, хім., машинобудівна, електроенергетична промисловість; залізнично-шосейний вузол, річковий порт; вузи. Відомий з 1750; бурхливий розвиток після спорудження у 1887-89 вел. металургійного заводу.

Дніпропетровськ (до 1926 Катеринослав), м., обл. центр у нижній течії Дніпра, при впадінні р. Самари; 1,2 млн. мшк.; вел. транспортний вузол (8 залізничних станцій, автовокзал, аеропорт, річковий вокзал); індустріальний центр: чорна металургія, машинобудування та металообробка (в т.ч. знаменитий Пд. машинобудівний завод, який випускає ракети-носії, тролейбуси), хім., будівельних матеріалів промисловість; науковий осередок (9 вузів, у т.ч. унів.; Придніпровський науковий центр НАНУ). Заснований козаком Любою 1776 як с. Половиця, міські права з 1783 (надані Г. Потьомкіним, назва Катеринослав на честь Катерини II, у роки правління Павла I замінена на Новоросійськ, 1802 відновлена); до 70-х XIX ст. невелика переселена станція перед дніпровськими порогами; промисловий розвиток після 1883 (побудова залізнич., 1887 спорудження Олександрівського металургійного, 1889 – трубувальничого заводів); стрімке збільшення пролетарського населення, русифікація; 1905 заснована *Прокітня* (діяла під різними назвами до 1915), активна діяльність груп укр. соціал-демократів; у роки Укр. революції провіща участь у громадському житті Ісаака Мазепи, П. Феденка, С. Сфремова, П. Віднова, восени 1917 створення під командуванням плк. М. Омеляновича-Павленка Гайдамацького куреня, відділів Півного Козацтва; відкриття першої в Україні укр. гімназії; 1918-20 мисливий бат. Армії УНР з більшовицькими агентами, діяльність підрозділів Н. Мовчи (викоплювали місто); дуже знищені у роки II Світової війни (1941 рад. військами, 1943 нім.), осередок діяльності укр. групи антифашистів.

Дніпрорудне, м. у Запорізькій обл., 24 тис. мшк.; центр видобутку залізної руди, відкрито 1961.

Дністер (у Молдові Ніструл), р. на пд. зх. України та у Молдові; довж. 1362 км (в Україні 705 км), площа басейну 72,1 тис. км²; витoki на рівні бл. 1000 м в р.м. на пн. сх. схилах Укр. Карпат; впадає у Дністрянський лиман; у верхній течії – річка швидко тече, у нижній течії – річка повільно, шир. долина бл. гирла 16-22

км; заплава розчленована численними протоками і старицями, у гирлі заросла очеретом (Дністровські плавні); притоки: Бистриця, Стрий, Лімниця, Гнила Липа, Золота Липа, Серет, Збруч, Кучурган; живлення мішане, пер. снігове, весняна повінь; гідроелектростанції, Дубосарське та Дністровське водосховища.

Дністер: 1) укр. страхове товариство у Львові 1892-1939; 2) укр. кооперативний банк з обмеженою відповідальністю у Львові 1895-1939.

Дністрянський Станіслав, 1870-1935, укр. громадський і політичний діяч, юрист; чл. НПШ, чл. ВУАН, проф. Львівського і Карлового (у Празі) унів.; ректор Укр. вільного унів.; 1907 18 посол до Віденського парламенту від національно-демократичної партії; автор проекту конституції ЗМНР; ред. правничих часописів, гол. Товариства українських правників у Львові; численні праці з цивільного права укр., нім. та чеською мовами; *Звичаєве право та соціальні зв'язки, Цивільне право, Загальна наука права і політики*.

ДНК → дезоксирибонуклеїнові кислоти. **доберман-пінчер**, порода службових собак з групи пінчерів, виведена у Німеччині; шерсть коротка, масть чорна, коричнева або попеляста з підпалом; часто використовують як собаку шукача. 1

Добжанський Теодосій, 1900-75, видатний укр. та амер. учений; нар. у Немирові, 1918-24 працював в Україні, 1924-27 у Ленінграді, з 1927 на еміграції у США; проф. Колумбійського унів.; піонер сучасної генетики та еволюційної теорії, довів існування значних генетичних відмінностей у окремих індивідів і показав роль цієї диверсифікації у підвищенні життєздатності популяції у процесі еволюції; понад 300 праць із генетики (*Генетика популяцій, Стадковість, расові ознаки та суспільство, Еволюція, генетика і людина, Генетика і походження видів*).

добір природний, головний чинник еволюції організмів; виживають особини з корисними ознаками, гірше пристосовані гинуть; термін запроваджений Ч. Р. Дарвіном.

добір штучний (селекція), відбір для розмноження особин з ознаками, бажаними для селекціонера.

Добра книжка, укр. часопис, присвячений популяризації та поширенню укр. книги, виходив у Львові 1926-30; ред. О. Мох.



Доберман-пінчер



Мис Доброї Надії



Довгонька рослинна



Довгон'ят-привид

добрива, речовини, які містять поживні компоненти, необхідні для розвитку рослин (азот, калій, фосфор, кальцій, магній, сірка, мікроелементи тощо), і які рослини одержують внаслідок удобрення ґрунту; застосовують для підвищення урожайності рослин та поліпшення властивостей ґрунту.

добривне борошно, фосфорні та азотні добрива, що їх одержують як побічний продукт в утилізаційній промисловості.

добривні вакцини (бактеріальні добрива), препарати, які містять корисні для рослин мікроорганізми (гол. чином бактерії); застосовують для обробки насіння і ґрунту, як-от: нітрагін, фосфобактерин, азотобактерин; тепер рідко вживають.

добробут, стан всебічного задоволення матеріальних та нематеріальних потреб населення; мірою рівня д. є величина валового національного доходу, яка припадає на 1 мшк.

Добровський (Dobrovsky) Йозеф, 1763-1829, чеський філолог; основоположник славістики, один з *будителів* чеського національного руху; відіграв значну роль у відродженні чеської мови; *Словник чеської мови*.

Доброї Надії мис, мис на пд. ПАР; 34°21' S; 18°29' E; часті шторми; відкрив 1488 Б. Діаш. К.

Доброміль, м. у Львівській обл., 6 тис. мшк.; підприємства деревообробної, харчової промисловості; перша згадка в 1374, маґдебурзьке право з 1566; поблизу Д. старі соляні шахти *Саліна*, де в VI 1941 рад. органи державної безпеки знищили кількості людей; пам'ятки архітектури: залишки замку XVI ст., монастир василіан XVIII ст.

Доброхотов Микола Миколайович, 1889-1963, укр. вчений-металург; чл. АН УРСР; праці з теорії і конструювання газогенераторів, загальної теорії і конструкції марґенівських печей, поліпшення теплового режиму, термодинаміки і кінетики металургійних процесів, технології плавлення і виливання сталі.

Добруджа (Dobrugea), історична обл. у Румунії (пн. частина Д.) та Болгарії, між нижнім Дунаєм та Чорним м.; височини та степи; гол. м.: Констанца (Румунія), Добрич. З XIV ст. – під тур. пануванням; 1878 поділена між Болгарією та Румунією; 1913-40 уся Д. належала Румунії.

добуток, результат → множення (Т).
добуток векторний, вектора *a* на вектор *b* – вектор *P* = (*a, b*) або *P* = (*axb*), який

має довжину, рівну добутку *absina* і направлений згідно з правилом векторів (а, *b* – довжини векторів, *α* – кут між ними).

добуток скалярний, вектора *a* на вектор *b* – число, рівне добутку *absosa*, де – *a*, *b* довжини векторів, *α* – кут між ними.

довбання: 1) вид обробки металу різанням, вертикальне стругання на довальбно-різальному верстаті; 2) обробка деревини долотами (ручна або на верстаті).

довбня, палиця з потовщенням на кінці, оббитим металевими кільцями і утиканим гострим камінням.

Довбуш Олекса, 1700-45, провідник руху карпатських опришків; загопи Д. налічували 30-40 осіб. 1738-45 діяли у Прикарпатті, Закарпатті, на Буковині; загинув с. Космачі (тепер Івано-Франківська обл.); герой багатьох народних пісень і переказів, художніх та музичних творів.

довгасти́й мозок, частина головного мозку, що сполучається із спинним; містить центри, які відповідають за гольовні життєво важливі функції (напр., дихання, робота серця); з д. м. виходять деякі черепно-мозкові нерви.

довгоно́жжик, комарі ряду довгоусих комарів; зовні подібні до комарів; довж. тіла бл. 24 мм; завдають великої шкоди пер. просапним (сільськогосподарським культурам (личинки підгризають коріння рослин). I

довгоноси́к-зернівка, жук з родини довгоносиків; довж. бл. 3,5 мм; личинки живляться зерном, шкідливі.

довгоп'ят-привид, родина д. маленьких (довж. тіла бл. 18 см) ссавців, належать до напівмавп; поширені у Пд.-Сх. Азії; з види з характерними великими очима та вухами, подібними до вух неопіпрів, пальці закінчуються нігтями; живуть на деревах, нічні. I

довгота, тривалість вимовлення певного звуку; наявність довгих та коротких голосних є особливою рисою багатьох мов, напр. чеської, німецької та ін.

довгота географічна, одна з → географічних координат (I).

Довженко Олександр Петрович, 1894-1956, укр. кінорежисер, письменник; один із основоположників рад. кінематографії; комедії *Яєдіка коханця*, *Вся реформатор*, пригодницький (*Сумка дикхур'єра*) та лірико-епічні фільми з використанням нових засобів зображення (чергування і нагромадження окремих малювничих картин-кадрів, композиція, освітлення) *Арсенал*, *Зем-*

ля; героїчна епопея *Щорс*; біографічний (*Мицурин*) і документальні фільми (*Звільнення*); сценарії (*Тарас Бульба*, *Україна в вогні*, *Поєма про море*, *Зачарована Десна*); писаний із застосуванням шифрів *Щоденник*, де міститься відверта оцінка сталінського режиму, антиукр. характеру більшовизму, опублікований лише у 80-х; у 1957 ім'я Довженка надано Київській кіностудії художніх фільмів.

довжина, вимір кривої; для відрізка прямої д. – відстань між його кінцями, для ламаної – сума довжин її ланок, для ін. кривих – верхня границя д. ламаної лінії, вписаної в цю криву.

довід, закінчена послідовність висловлювань, яка обґрунтовує правильність даного твердження; також результат чинності доведення.

Довнар-Запольський Митрофан Вікторович, 1867-1934, білоруський історик, представник школи В. Антоновича, ідеолог білоруської державності; 1901-19 проф. історії Київського унів.; 1925-26 проф. Білоруського державного унів.; праці з історії, економіки, етнографії Сх. Європи; видав *Акти Литовско-Руської держави та ін.*; збірники документів: *Державне господарство Вял. князівства Литовського при Ягеллогах*, *Асновы Дзяржаўнасьці Беларусті*, *Гісторыя Беларусті*.

дог **німецький**, група порід великих собак, раніше – бойові та мисливські, зараз – службові, сторожові та декоративні; шерсть коротка й жорстка, масть мармурова, попелясто сіра, чорна або руда. I

догмат, в католицизмі релігійна Істина, що міститься в Оджровенні Божому, сформульована на соборі чи урочисто проголошена (ex cathedra) папою, що передається Наставничим Управлінням (єрники; д., хоч і встановлений раз і назавжди, знаєє чораз глибшої інтерпретації.

догматизм, некритичне сприйняття поглядів, визнання їх в якості абсолютної Істини на основі авторитету чи віри, нехтуючи досвідом, практикою і досягнутими науками.

Догмовір про нерозповсюдження ядерної зброї, підписаний 1 VII 1968 Великою Британією, СРСР, США, ратифікований 178 державами; зобов'язує до не поширення (непроліферації) ядерної зброї, крім ядер. д. п. н. я. з. атомну зброю у 70-х з розробили і випробували Ізраїль, ПАР, Індія, Пакистан, потенційними атомними країнами є Франк та Кувейт.



Німецький дог (арлекін)

Доґгер-банка, мілина у Пн. м., між Великою Британією і Данією; пл. 13-37 м; відоме місце рибальства.

доґони, афр. народ, що населяє Малі; бл. 300 тис.; відомі виготовленням обрядових масок, оригінальною міфологією і космогонією; мова з групи гур.

додавання, арифметична дія, в результаті якої за заданими 2 числами *a* та *b* отримують число *c*, що дорівнює їхній сумі: *c* = *a* + *b*. Т

додана вартість, приріст вартості блага, який виник внаслідок процесу в-ва; різниця між чистим вигоном підприємства і коштами матеріалів, енергії та зовнішніх послуг.

доданок, кожний із членів, які утворюють суму; ск., *a*, *b* у виразі *a+b*; → додавання (Т).

додаткова вартість, марксистська категорія, якою позначають частину вартості товарів, створених найманими робітниками, що її присвоюють капіталісти.

додаток (об'єкт), другорядний член речення, який називає предмет або поняття, що відображає на собі дію дієслівної ознаки або служить її знаряддям.

Доде (Daudet) Альфонс, 1840-97, фр. письменник; побутові оповідання (*Листи з мого млина*) і романи (цикл про Тарґарена із Тараскою) пов'язані з Провансом.

додекафонія (дванадцятизвучкова техніка), композиторська техніка, при якій музичний твір ґрунтується на серії 12 звуків (укладених у певній послідовності) та їх варіаціях; започаткована бл. 1908 (Й.М. Гауер), стилізована бл. 1920 (А. Шенберґ).

Додерер (Dodger) Гайміто фон, 1896-1966, австр. письменник; у романах змалював образ Австрії кінця імперії та поч. республіки; поетія, есе.

Додж (Dodge), відділення амер. корпорації *Крайслер*, що випускає легкові автомобілі і автомобілі підвищеної прохідності; *Dodge Powerbox* має потужність 300 к.с. і розганяється до 60 миль/год за 7 сек; рекордно низький рівень вихлопних газів; 2003 розпочається серіяне в-во.

Додома, столиця Танзанії; 200 тис. мшк.; харчова промисловість; торговий центр.

Доєрти (Doherty) Пітер, нар. 1940, австрал. імунолог; працює у США; у 1973-74 відкрив механізм розпізнавання Т-лімфоцитами заражених вірусом клітин, що проникли в організм; Нобелівська премія 1996 (спільно з Р. Цинкернаґелем).

Додавання	
у пам'яті	1
доданок	367
доданок	+24
сума	391

дож, найвищий державний достояник у Венеціанській (з 1339) та Генуезькій Республіках (з 1339); обирався Великою радою; посаду скасовано 1797 після завоювання обох держав Францією.

Дожив палац у Венеції, давня резиденція правителів Венеціанської Республіки, теп. музей; споруджений у середині XIV ст., перебудований у XV-XVI ст.; численні зали, оздоблені фресками та полотнами найвидатніших венеціанських майстрів.

дозиметр, прилад для визначення дози або потужності дози іонізуючого випромінювання, а також еквівалентної дози випромінювання, яка визначає рівень біологічної шкідливості цього випромінювання; використовується, зокр., в радіологічному захисті, радіотерапії, радіаційній стерилізації.

дозрівання статеве, період в житті людини, що регулюється гормональною діяльністю гіпофізу, статевих залоз, щитовидної залози; в дівчат починаються менструації, у хлопців в яєчках утворюються сперматозоїди.

Дойль (Doyle) баронет Артур Конан, 1859-1930, англ. письменник; детективні, фантастичні й історичні повісті та оповідання; створив образ приватного детектива ученого Шерлока Холмса (*Пригоди Шерлока Холмса, Собака Баскервілів; Забулений світ, Записки бригадира Жерара*).

док, будівля або плаваюча споруда (плаваючий д.) на корабельні для будівництва або ремонту корпусу судна; сухий д. – басейн із водонепроникними воротами; змонтований корабель виводиться після наповнення д. водою. І

докарт, легкий 2- або 4-колісний кінний скіпаж із кузовом у вигляді скрині з міс-

цем для 4 осіб, що сидять попарно спинами одна до одної. І

докембрій, сполучна назва 2 найстарших ер у геологічній історії Землі: архею і протерозою; → геохронологія (Г).

докетизм, переконання, висловлюване у ранньому християнстві, зокр. гностиками, за яким тіло Ісуса Христа було лише видимим (за Маркіоном) або ефірним (за Валентином); неодноразово засуджений Церквою як ересь, востане 1442 на Флорентійському соборі.

доктор гоноріс кауза (honoris causa), почесний науковий титул, який вузи надають особам, котрі мають великі заслуги в царині науки й культури.

доктор наук, в Україні вчений ступінь, який надають вузи і наукові інститути на підставі захисту науковцем д-рської дисертації.

доктор Церкви (учитель Вселенської Церкви), титул, який надають св., котрий вирізняється у своїх писаннях правдивістю та видатним знанням теології (до 1978 наданий 32 особам за всі епохи існування Церкви, в т.ч. 2 жінкам); д.Ц. називають також деяких отців Церкви.

докторська дисертація, в Україні наукова робота, захист якої перед вченою радою дає підставу для надання вченого ступеня д-ра наук.

доктрина стримування → політика стримування.

документ, у науці – матеріальний предм. що засвідчує факт явище або людську думку; розрізняють д. літературні (книжки, часописи) і нелітературні (напр., плани), а також візуальні (друковані публікації, рукописи, фотографії, твори мистецтва), звукові (грамофонні платівки, CD, магнітофонні стрічки),

аудіовізуальні (кінофільми) та комп'ютерні носії інформації (дискети, оптичні диски); дослідженням д. займається дипломатика.

Документа (Documenta), міжнародний огляд сучасного мистецтва у Касселі (Німеччина); організований у 1955, відбувається щоп'ять років; один із найбільших переглядів мистецтва світового авангарду.

долання перешкод (конкурси), класичний вид кінного спорту, змагання якого відбуваються на трасах із перешкодами (паркурах); у конкурсах нараховуються штрафні очки за відмовою коня долати перешкоду, руйнування перешкоди, попадання ногами у канаву з водою, падіння, штрафний час за помилки при подоланні маршруту, залікові очки за точність, швидкість, висоту подоланих перешкод. І

долар, назва грошової одиниці Австралії, Антигуа і Барбуди, Багамських о-вів, Барбадосу, Белізу, Брунею, Гаяни, Гренади, Зімبابве, Канади, Кірибати, Ліберії, Маршаллових О-вів, Мікронезійської Федерації, Науру, Нової Зеландії, Палау, Сент-Вінсенту і Гренадин, Сент-Кітс і Невіса, Сент-Лусії, Сінгапуру, Соломонових О-вів, США (від 1785), Тринідаду і Тобаго, Тувалу, Фіджі, Ямайки.

долина, поздовжне зниження поверхні Землі, нахилене в одному напрямі, утворене в осн. внаслід. річкової ерозії, а також діяльності льодовиків; у моделюванні д. мають велике значення також їх. руйнівні процеси (зсуви, осідання, сповзання скельних мас, а також накопичення в ній осади). І

Долина, м. у Івано-Франківській обл., рибцентр, у передгір'ї Карпат; 21 тис. мешк.; підприємства хім., легкой, харчової промисловості, будівельних матеріалів; центр нафтогазопромислів. Перше згадка Х ст., з XIV ст. відомий центр видобутку кам'яної солі, магідебурзьке пришо з 1525; у XVI-XVII ст. неодноразові шквали татар; 1658-1740 осередок єврейських повстань; у XVIII-XX ст. поділила долину Галичини.

Долина смерті (Death Valley), міжгірна западина у пустелі Мохаве, у США; довжина бл. 250 км; одна з найглибших (96 м нижче за рівень моря) і безводних западин на Землі; максимальна темп. повітря бл. 7 °C; пазу отримала 1849 після випадків від нестачі води усієї царств. колонізації.

Долина Царів, долина у Верхньому Єгипті на території некрополя у Фівах,

місце поховання дружин і дітей фараонів, пер. з XIX і XX династій (XIV-XI ст. до н. е.); бл. 80 скельних гробниць.

Долина Царів, долина у Верхньому Єгипті на території некрополя у Фівах, місце поховання фараонів із XVIII-XX династій (XVI-XI ст. до н. е.); відкрито 62 скельних гробниць, в т.ч. 1922 непограбовану гробницю Тутанхамона.

Долинський Лука, бл. 1745-1824, укр. малайр; родом з Білої Церкви, від 70-х XVIII ст. мешкав у Львові; класицистичний живопис із елементами укр. народного малювання та іконописи; розпис іконостаса та вітартів собору св. Юра, іконостас церкви св. Духа, іконостас і настінні розписи у церкві св. Онуфрія, поліхромія стін П'ятницької церкви (усі роботи у Львові), розписи церков Львівщини, портрети з уявн. Льва Галицького, Корняків, Марії Терези.

доломіт, мінерал класу карбонатів (вуглець і магній), безбарвний, білий або сірий; також – осадова порода, складається пер. з мінералу д., використовується в металургії (як плавник), у будівництві, хім. промисловості, для в-ва вогнетривких матеріалів; в Україні – Донбас, Придністров'я.

Доломітові Альпи, гірський масив у Сх. Альпах в Італії; вис. до 3342 м (Мармоллада); гострі гребені, стрімкі схили; м. Кортіна д'Ампеццо (осередок зимових видів спорту).

дольмени, гробниці періоду неоліту, споруджені з кам'яних брил, прикритих вел. плоским кам'яним блоком; трапляються у Пн.-Зх. Європі (Бретань, Ірландія), Пн. Африці, Зх. Азії. І

дольники, категорія селян у Київській Русі, які сплачували землевласникам із свого господарства певну частку (доло) врожаю, що сягала від його половини до двох третин.

Доля, в укр. демонології душа предків, яку належить вшановувати; Д. іноді отожднюють з ангелом-охоронцем та з душею людини або її двійником; за укр. віруваннями, народжується разом із людиною й тримається її до самої смерті; лиху Д. називають Недолею, або Відвою і Злидними.

Доманицький Василь Михайлович (пс.: Вітер Василь, Звенигородець), 1877-1910, укр. учений, історик, видавець, ред.; дійсний чл. Товариства грамотності та історичного товариства ім. Нестора-літописця; репресований царською адміністрацією; ред. першого повного видання *Історії України-Руси* М. Аркаса;

V-подібна – сформована при річковій ерозії



U-подібна – сформована при льодовиковій ерозії

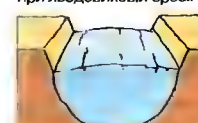

Долина Основні типи долин

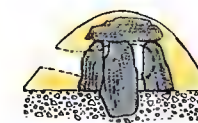

Дольмен

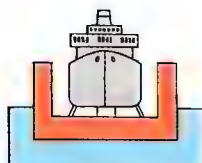

Док



Докарт

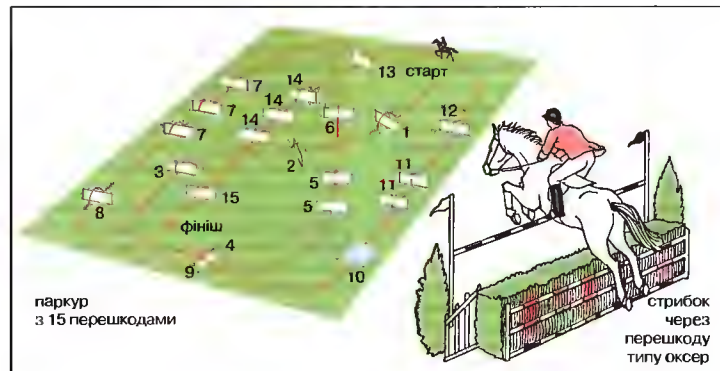

Долання перешкод Паркур і жокей під час стрибка

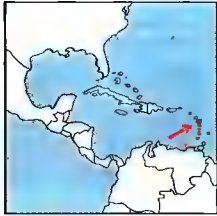

Домініка
751 км²
71 тис. мшк. (2001)
94 мшк. на км²
Столиця: Розо
Державна мова: англ.
Грошова одиниця:
східнокарибський долар

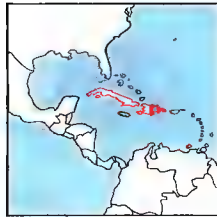

Домініканська Республіка
48,4 тис. км²
8,5 млн. мшк. (2001)
177 мшк. на км²
Столиця: Санто-Домінго
Державна мова: ісп.
Грошова одиниця:
домініканське золоте песо

бібліографічні праці. *Козаччина на передолі XVI-XVII вв.*; *Критичний розвід над текстом "Кобзаря"*.

домашнє господарство, суб'єкт економічної діяльності; складається з однієї чи кількох осіб, які найчастіше є родичами та мешкають разом; забезпечують економіку ресурсами, товарами та послугами в обмін на блага, які споживають спільно.

Домейкі гори, вулканічне гірське пасмо в Пд. Америці, в Центр. Андах; довж. 370 км, вис. до 5070 м (Донья Інес); у пдннйжкї м. Домейко.

Домейко (Домеїко) Ігнацій, 1802-89, пол. геолог і мінералог; філомот, учасник листопадового повстання; з 1838 у Чилі; проф. унів. у Сантьяго; чл. АН; організатор вищої освіти, метеорологічної служби та гірничої справи у Чилі; 1846 опрацював геологічну карту Чилі.

домєн, у европ. середньовіччі частина помістя феодала, в якій він провадив власне господарство, використовуючи працю залежних селян.

домєнна піч (домна), піч стовбурного типу для виплавки чавуну із залізної руди; руду з коксом і флюсами засипають згори через т.зв. колошниковий отвір, а знизу вдувають гаряче повітря; кокс використовують як паливо, він також бере участь у відновленні окисів заліза руди, флюси допомагають вилучити тугоплавкі домішки у вигляді шлаку; першою д. п. (з використанням деревного вугілля) вважають піч для виплавки сталі, збудовану в XVI ст. у Німеччині; вдосконалені печі (із застосуванням коксу і гарячого наддуву) почали застосовувати у XVIII-XIX ст. у Великій Британії.

Дом'є (Daumier) Оноре, 1808-79, фр. графік, малюв. і скульптор, представник реалізму; соціально-політична тематика; сатиричні цикли, жанрові сцени; *Свобода друку*, *Вагон третього класу*.

домінанта, п'ятий звук мажорного або мінорного діапазону, також акорд, який побудований на ньому (напр., в С-dur: g-h-d).

домінат, форма правління Рим. імперією після періоду принципату, запроваджена Діоклетіаном; зростання імператорського абсолютизму й прийняття сх. придворного церемоніалу.

Домінго (Domingo) Плачидо, нар. 1941, ісп. співак (тенор); співає в *Метрополітен-опера* (Нью-Йорк), *Ла Скала* (Мілан), Віденській Опері; партії Кавардоссі в *Аїді* Дж. Верді, *Дона Хосе* в *Кармен* Дж. Бізе, гол. у *Фаусті* Ш. Гуно та

ін.; виступає також як диригент; автобіографія *Мої перші сорок років*.

Домініка (Dominica, Співдружність Домініки), держава у Вєст-Індії, на о-ві Д. у Малих Антилах. Вулканічний о-в, вис. до 1447 м (Морне-Дьяболес); клімат вологий тропічний пасатний; мінеральні джерела. Чорношкірі 89%, метиси, кариби, білошкірі, католики 80%. Сільське господарство (банани, кокосова пальма, кокаїна, цукрова тростина; свині, кози, велика рогата худоба); обслуговування туристів (бл. 40 тис. щороку); рибальство; харчова промисловість; гол. порт: Розо. **Історія**. О-в заселений індіанцями, 1493 відкритий Х. Колумбом, від XVII ст. колонізований французами; від 1763 брит. володіння, від 1967 союзна Великій Британії держава, від 1978 незалежна, чл. Брит. Співдружності. К

Домініканська Республіка (Dominican Republic), держава у Вєст-Індії, у сх. частині о-ва Гаїті, на Великих Антилах. Гориста, вис. до 3175 м (Дуарте); клімат вологий тропічний пасатний; численні ріки; тропічні ліси, савани. Мулати й чорношкірі 72%, білошкірі 92% католиків, віруючі вуду. Сільське господарство (цукрова тростина, збіжжя, тютюн, кокосова пальма; свиначство, тваринництво); виробок золота, руд срібла, нікелю; поклади бокситів і нафти; харчова промисловість; рибальство; безмитні зони (електроніка); обслуговування туристів (бл. 1 млн. щороку); морські порти: Санто-Домінго, Сан Педро-де-Макоріс. **Історія**. Територія заселена індіанцями (араваками), від кінця XV ст. ісп. колонія Санто-Домінго, яка спершу охоплювала увесь о-в Гаїті (відкритий 1492 Х. Колумбом), від 1697 тільки сучасна Д. Р.; 1795-1808 тимчасово під владою Франції; 1822-44 приєднана до Гаїті; від 1844 суверенна республіка; 1861-65 під владою Іспанії; від кінця XIX ст. залежна від США; 1916-24 амер. окупация, 1930-60 провашингтонська диктатура Р.Л. Трухільйо Моліни, 1965 амер. інтервенція; 1960-62, 1966-78 і 1986-94 президент Х. Балагер, колишній соратник Трухільйо, 1994-2000 президент Л. Ф. Рейна, який від 1996 здійснював програму боротьби з корупцією, бідністю і безробіттям; з 2000 президент Іполіто Мехія. К

домініканці, католицький чернечий орден, заснований св. Домініком Гусманом, затверджений 1216; видатне значення у філософії й теології (Альберт Великий, Тома Аквінський); гол. роль у

інквізиції; з 1230 бували у Києві. в XVI ст. на укр. землях створено Руську провінцію д. (єпископату в XVII ст.), до якої належали монастирі в Барі, Бродях, Бучачі, Вінниці, Коломиї, Львові, Ярославі та ін.

Домінік Гусман (Dominicus Guzman), св., 1170-1221, засновник ордену домініканців, походив з Кастилії; 1234 канонізований; виступив проти альбігойської ереси; пропагував мандрівне проповідництво й бідність монахів.

домініон, найменування незалежних держав, цілковито самостійних у зовнішній та внутрішній політиці, які входять до складу Брит. Співдружності Націй і визнають главою держави брит. монарха.

доміно, тра 28 кісточками у формі малих плиток, поділених на 2 поля, з вартістю очок від 0 до 6; кісточку добираються полями з ідентичною вартістю очок; багато різновидів. I

доміно теорія, політична концепція, що пов'язує низку подій у причинно-наслідковий ланцюг (на зразок падіння кісточок доміно, поставлених у ряд); д. г. була об'єктуванням втручання Франції та США у Пд.-Сх. Азії у 50-60-х XX ст.; якразим прикладом д. т. є *весні народів* Центр. Сх. Європи.

домінування (панування ознак), генетична перевага в гбрида ознак одного з батьків над відповідною їй ознакою ін.; наслідок переваги впливу одного з пари генів - алелі, які спричиняють ці ознаки.

домовник (годованець, похатник, хованець), за укр. віруваннями, істота, що живе в кожній оселі. За добрих взаємин любезніше добробут родини, пильнує дім, худобу, може шкодити, якщо його нещадити.

Дона (донинго, Танаїс), р. в европ. частині Гвіні; довж. 1870 км, площа басейну 122 тис. км²; витокі на Середньорос. вис., поблизу м. Новомосковська Тульської обл.; впадає в Таганрозьку зат. Азовського м.; гол. притоки: Непрядва, Чиркени Меча, Сіверський Донець, Гован (вирш); Воронеж, Бітий, Хопер, Як, Машч (ліви); нижче м. Ростова-на-Дону поширяється дельта (пл. до 340 км²). Жилляння пер. снігово. Судноплавний від м. Георгіу-Деж до гирла (3400 км), значний побудови Волго-Донського каналу, сполучений з Балтійським, Ільмим та Іскендірським м.; Цимлянське водосховище

Донателло (Donatello, пр. Донато ді Ніккано ді Белто Барді), 1386-1466, іт.

скульптор; визначний маляр раннього Ренесансу; релігійні, міфологічні скульптури, погруддя; звернення до античності; статуї для церкви Ор Сан Мікеле у Флоренції; статуя *Давид*, пам'ятник кондотьєрові Гаттамелаті у Падуї.

донатизм, доктринальна течія у християнстві, поширена у Пн. Африці; продовжував погляди Доната з Карфагену, котрий проголошував крайню моральну стриманість, ідеал захопленого мучеництва, наказував своїм прихильникам повторювати хрещення й висвячення священників аріанами; спричинився до розколу в афр. Церкві, що тривав аж до араб. завоювання.

Донгола (Dongola, Dungle), місцевість у Судані, на лівому березі Нілу, нижче III порогу; VIII-XIV ст. столиця Об'єднаного Християнського Королівства Нубія; від 1964 розкопки пол. археологів, котрі знайшли руїни храмів VII ст., фрагменти архітектурного декору, кераміки.

Донелайтіс (Donelaitis) Крістіянас, 1714-80, литовський поет, основоположник литовської національної літератури; лютеранський пастир; опис життя селян Сх. Пруссії, утвердження народного духу й моралі, гідності нації, широке використання притч, моралізувань; народна мова; епічна поема *Metai (Jima)* - найвидатніший твір литовської літератури XVIII ст.

Донець Михайло, 1883-1941, укр. оперний співак (бас) і театральний діяч; співавтор першого укр. оперного театру (разом з Я. Степовим і М. Микшило); партії в операх М. Лисенка, Ж. Бізе; розстріляний органами рад. влади за відмову евакуюватися з Києва.

Донецьк (до 1924 Юзівка, 1924-61 Сталіно), обл. центр України, у верхів'ях р. Кальміус; 1,1 млн. мшк.; залізнично-шосейний вузол, аеропорт; вел. індустріальний центр гірничого регіону, осередок Донецько-Макіївського промислового вузла (50% випуску товарної продукції - вугілля, яке продукують 21 підприємство, металургійна, металобробна, машинобудівна галузі); науковий осередок (6 вузів, у т.ч. унів., музично-педагогічний інститут, Донецький науковий центр НАНУ); театри (у т.ч. опери та балету, філармонія); в межах Д. бл. 30 водосховищ і ставів, загальною площею бл. 600 га. Виник у 1869 як робітничє селище при металургійному заводі Д. Гюза; стрімкий розрост, перевага пролетарського населення, русифікація; з 1918 рад. влада; під час



Доміно

II Світової війни великі руйнування, відбудований; наприкінці 80-х – 90-і вел. шахтарські страйки.

донжон, оборонна вежа або башта, збудована всередині середньовічних замків; скарбниці і останній пункт опору.
Дон Жуан → Дон Хуан.

Дон Кіхот (Don Quixote), герой роману М. де Сервантеса, один із найпопулярніших образів світової літератури; символ шияхетного ідеаліста, який вступає у протиріччя з дійсністю.

Довн (Doppe) Джон, 1572-1631, англ. поет і проповідник; засновник і гол. представник барокової школи т.зв. метафізичних поетів; любовна та релігійно-філософська лірика, поеми (*Анатомія світу*).

донорство, організована діяльність, що полягає у добровільній здачі крові з метою переливання її хворим або для виготовлення лікувальних препаратів.

Донцов Дмитро Іванович, 1883-1973, укр. політичний діяч і публіцист, ідеолог націоналізму; 1905-14 чл. Укр. соціал-демократичної робітничої партії; 1914 один з організаторів і перший гол. Союзу визволення України; 1918 очолював Укр. телеграфне агентство в Києві, один з керівників Укр. хліборобсько-демократичної партії; 1922-39 у Львові, ред. часописів *Літературно-Науковий Вісник*, *Заграва*, *Вісник*; з 1939 на еміграції в Угорщині та Канаді; розробив ідеологію т.зв. чинного націоналізму; зазнав впливу фашизму, захоплювався Б. Муссоліні та А. Гітлером; ідеї Д. мали вел. вплив на західноукр. молодь 20-30-х, були покладені в основу ідеології ОУН (хоча він не належав до жодного політичного угруповання), водночас зазнали гострої критики християнських та консервативних кіл; *Підстави нашої політики*, *Націоналізм*, збірник *Хрестом і мечем*.

Дон Хуан (Don Juan; Дон Жуан), образ легендарного ісп. снокусуника; в літературу його ввів Тіро де Моліна; пізніше зустрічається у Мольєра, Дж. Байрона, О.С. Пушкіна, Х. Соррільї-і-Мораль, в опері В.А. Моцарта.

допалювач, пристрій в автомобілях для окиснення (допалювання) горючих складових вихлопних газів з метою зменшення їх токсичності; термічний або каталітичний.

допінг, речовини, вживання яких тимчасово значно посилює фізичну і психічну діяльність організму; застосовують для поліпшення спортивного результату; 1967 Міжнародний Олімпійський Комітет ухвалив рішення про заборону допінгу в спорті і про допінг-контроль під час змагань.

Доплера ефект, зміна частоти (збільшення або зменшення) спостережуваної хвилі, напр., звукової чи світлової, якщо її джерело і спостерігач рухаються один відносно іншого (зближуються або віддаляються); Д. е. використовується, зокр., в гідро-, радіолокації, медицині (діагностика системи кровообігу), астрофізиці; відкритий 1842 австр. фізиком і астрономом К. Доплером (1803-53).

допоміжні історичні дисципліни, група історичних наук, які вивчають методику визначення автентичності джерел і його критичної оцінки: хронологія, дипломатика, палеографія, сфрагістика, нумізматики, генеалогія, архівістика.

допомога соціальна (соціальна опіка), сфера дії соціальної політики, мета якої: допомога особам і родинам, які потрапили у скрутні життєві обставини.

Дордош, р. у Франції; довж. 472 км; впадає до Біскайської зат., утворюючи з Гаронною естуарій Жиронду; гідроелектростанція.

Дордрехт (Dordrecht), м. у Нідерландах, у дельті р. Райн і Маас; 110 тис. мшк.; промисловий центр (комплексуючі до ракет, штучні волокна); туризм.

Дорз (Doors, The), амер. блюз-рок-група; виступали 1965-72 у Лос-Анджелесі у складі: піаніст Р. Манзарек, гітарист Р. Крігер, ударник Дж. Денсмор, лідер ансамблю, вокаліст, поет, автор більшості текстів та музики Дж. Моррісон; хіти (*Light My Fire*, *The End*).

дорифор, юнак, що несе списа; тема бронзової статуї Поліклета (бл. 450-440 до н.е.) – втілення його канону пропорцій людського тіла і принципу контрасту; відомий з рим. копії.

доричний ордер → ордери архітектурні (I).
дорійці, в античну добу одне з 3 гол. гр. племен; прибуття д. на територію Греції (згідно з традицією, у XIII ст. до н.е.) донедавна пов'язувалося із занепадом мікенської культури (XIII-XII ст. до н.е.), у них вбачали нападників; теп. вважається, що ахейський світ занепаду насуподок внутр. заворушень і поступового проникнення д.

дорник (знаменник, печатка), пристосування, яким роблять печатку на профорі; печатка на профорі.

дорожні знаки, знаки для інформування та попередження учасників дорожнього руху. I

дороманське мистецтво, мистецтво раннього середньовіччя, що передувало романському мистецтву, сформованому в XI ст.; докаролінзьке (V-VIII ст.), каролінзьке (2 полов. VIII-IX ст.) і післякаролінзьке (X – 1 полов. XI ст.), на території Німеччини зване оттонівським; стилістичне розмаїття, поєднання пізноантичних і ранньохристиянських традицій з цивілізацією народів, які населяли Європу.

Дороніа Тетяна Василівна, нар. 1933, рос. актриса театру і кіно, режисер; ролі у побутових фільмах (*Три тополі на Льюїсії*, *Старша сестра*, *Мачуха*); з 1987 художній керівник Московського художнього академічного театру ім. М. Горького.

Дорошенко Дмитро Іванович, 1882-1951, укр. державний і політичний діяч, історик; 1917 крайовий комісар рос. Тимчасового уряду в Галичині та Буковині, чл. Центр. Ради від Укр. партії соціалістів-федералістів, губернський комісар Чернігівщини; 1918 міністр закордонних справ Укр. Держави; з 1919 на еміграції; проф. Укр. вільного унів., Карлового унів. в Празі, Варшавського унів., Колегії св. Андрія у Вішнієсі, дир. Укр. наукового інституту в Берліні, чл. НТШ; один із засновників державницького напрямку в історіографії України; *Нарис історії України*, *Історія України 1917-23*, *Огляд укр. історіографії*.

Дорошенко Михайло, ?-1628, козацький гетьман; учасник походу гетьмана П. Сагайдачного на Москву (1612), Хотинської війни (1620-21); 1622 обраний гетьманом; 1625 приєднався до повстання під проводом М. Жмайла, уклав Куруківський договір 1625; реорганізував ресстрове козацтво, утворивши за територіальним принципом шість козацьких полків (Київський, Корсунський, Переяславський, Корсунський, Київський і Черкаський); 1626 на чолі козацьких військ розгромив під Білою Церквою вел. кримське орду, 1628 очолив похід на Крим; загинув у бою б. Бахчисарая (за ін. даними, Кафи).

Дорошенко Петро, 1627-98, гетьман Причорноморської України 1665-76, всієї України 1668; боровся за об'єднання України проти Польщі та Московської держави; 1669 прийняв протекторат тур. султана, 1672 учасник походу тур. військ проти Польщі; 1676 капітулював перед московським військом і козаками І. Самойловича; 1679-82 воєвода у Північ (Росія).

Дортмунд (Dortmund), м. в Німеччині (Пн. Рейн-Вестфалія), в Гурському басейні; 600 тис. мшк.; виробток кам'яного вугілля, важка промисловість, пивоварство; залізничний вузол; центр торгівлі, науки (унів.); музеї (мистецтва, історії культури, пивоварства); храми XII-XV ст., ратуша XIII ст.

ДОС (англ. Disk Operating System, DOS), поширена операційна система персональних комп'ютерів.

Дос Пассос (Dos Passos) Джон Родріго, 1896-1970, амер. письменник; представник т.зв. втраченого покоління; напівдокументальні повісті про життя вел. міст (*42-га паралель*, трилогія *СІІІА*).

досвід, сукупність знань і навичок, набутих на підставі спостережень і переживань; у філософії одне з гол. понять теорії пізнання; виділяють раціональний і чуттєвий д.

Достоевський Федір Михайлович, 1821-81, рос. письменник і громадський діяч, чл.-кореспондент Петербурзької АН; за участь у гуртку соціаліста М.В. Пєтрашевського 1849 заарештований і засуджений до смертної кари, помилований, 1850-54 на каторзі в Сибіру, пізніше у засланні, в'язничний досвід описав у *Записках з мертвого дому*; майстер реалістичної психологічної прози, насиченої філософською проблематикою; романи *Злочин і кара*, *Ідіот*, *Біси*, *Брати Карамазови* відзначаються драматичним трагізмом, заснованими на християнстві пошуками етичного ідеалу; твори Д. мали вел. вплив на розвиток світової літератури.

дотик (відчуття дотику), одне з відчуттів, дозволяє сприймати механічну деформацію шкіри та деяких слизових оболонок.

Дорожні знаки

Попереджувальні знаки		Заборонні знаки	Наказові знаки
			
Перехрещення рівнозначних доріг	Звуження дороги	Рух заборонено	Рух праворуч
			
Нерівна дорога	Слизька дорога	Зупинку заборонено	Дорожка для пішоходів



Дотична



Дошовий черв'як Сідельце — набухлий епітелій, всередині якого із запліднених яєць розвиваються молоді дощовики



Дощовик істівний

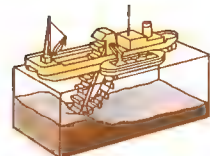

Драга

дотична (дотична до кривої), пряма, яка займає граничне положення дотичних, що проходять через 2 точки кривої, коли одна з точок рухається по цій кривій до ін. 1

дофія, 1349-1830, титул наступників фр. престолов; походив від графів Альбо (зображення дельфіна на гербі), які 1349 передали фр. короні свій титул та володіння (Дофіне).

Дофіне, історична область у Пд.-Сх. Франції; в ранньому середньовіччі у володінні роду Альбон, що користувався титулом дофіна, об'єднаний 1130, лен Бургундії; 1349 проданий Франції, володіння (апанаж) фр. наступників престолу, які прийняли титул дофіна.

Доха (Doha), столиця Катар на півостр. Катар, на узбережжі Перської зат.: 217 тис. мешк.; вел. фінансовий та торговельний осередок; торговельний, рибальський порт, аеропорт; унів.

дохід національний, дохід певної країни, який формується внасл. здійснюваної за визначений період виробничої діяльності; міра ступеню економічної активності; д. н. рівний чистому внутрішньому продуктові у цінах факторів виробництва, тобто чистому внутрішньому продуктові, зменшеному на амортизацію основного капіталу впродовж певного періоду (зазвичай рік).

Доценко Олександр, 1897-1941, укр. військовий історик, іплк. Армії УНР, 1919-1920 ад'ютант С. Петлюри; збірник документів у 2 т. *Літопис укр. революції; Зимовий похід*.

доцент, в Україні посада у вузах, на яку призначають працівників із науковим ступенем кандидата наук.

дощ, вид → атмосферних опадів, що складається з крапель води діаметром 0,5-5 мм.

дощовик, дощовий (земляний) черв'як, родина малоцетинкових; бл. 220 видів; живе у ґрунті, збільшує його родючість, розпушуючи ґрунт і перемішуючи в ньому органічні рештки. 1

дощовик, гриб класу базидіоміцетів; поширений на всій земній кулі; спори утворюються всередині кулястого або булавоподібного плодового тіла; в Європі налічується 14 видів (напр., д. істівний, або шпильчастий). 1

дощувальна установка, механічний пристрій для зрошення полів, садів, виноградників, лісових розсадників і т. ін.; складається з водяної помпи, переносних трубопроводів та зрошувальників.

дравіди, народи, які розмовляють дравідськими мовами; мешкають на пд.

Індії та пн. Шрі Ланки; бл. 188 млн.; живуть на Індостанському півостр. з III тис. до н.е.; найбільші народи: таміли, телугу, канара, гонди, брауді.

дравідійські мови, сім'я мов на території Пд.-Азійського (Індійського) субконтиненту, поширені гол. чином в Індії, Пакистані, Пд. Афганістані, Сх. Ірані та ін. країнах; гол. мови: тамільська, телугу, малайлам, каннада та ін.

Драган Михайло Дмитрович, 1899-1952, укр. мистецтвознавець; праці з історії давнього укр. мистецтва (*Укр. дерев'яні церкви, Укр. декоративна різьба XVI-XVIII ст.*).

Драгоманов Михайло Петрович, 1841-95, укр. публіцист, історик, літературознавець, громадський діяч, брат О. Пчілки, дядько Лесі Українки; очолював ліве крило Київської Промаді; 1876 емігрував, заснував у Женеві вільну укр. друкарню, видавав журнал *Громада*; з 1889 проф. Софійського унів.; пропагував ідеї федералізму й т.зв. громадського соціалізму етичного характеру; вел. вплив на І. Франка, М. Павлика, радикальний рух у Галичині; *Шевченко, українюфільі і соціалізм, Чудаські думки про укр. національну справу, Австро-руські спомини, 1867-77*.

драга, судно, оснащене устаткуванням для вибирання ґрунту з dna ріки, каналу, моря. 1

драйвер, програма, що забезпечує взаємодію операційної системи комп'ютера з периферійним пристроєм, напр., принтером.

Драйзер (Dreiser) Теодор, 1871-1945, амер. письменник; представник натуралізму; критик тогочасної амер. дійсності (*Амер. трагедія, Сестра Керрі, Фінансист, Титан, Стой*); публіцистика.

Драй-Хмара (пс. М.О. Драя) Михайло Опанасович, 1889-1938, письменник, перекладач, чл. утворення неокласиків, професор Кам'янець-Подільського унів., Київського медичного інституту; репресований 1934, засланий на Колиму, де загинув; інкримінованого злочину (один із небагатьох) не визнавав; прижиттєва публікація збірки віршів *Пророкостень*, монографія *Лесь Українка; Вибране*.

дракар (лангскіп), веслово-вітрильний безпалубний корабель вікінгів (VIII-XI ст.). 1

Дракон, VII ст. до н.е., афінський законодавець, кодифікатор звичаєвого права (621 до н.е.); за переказами, закони Д. відзначались винятковою суворістю

(ск., смертна кара за дрібну провину), звідси вислів *драконовські закони*; більшість законів Д. відмінено за часів Солона.

Драконові гори (Drakens berge), брильні гори в ПАР, Лесото і Свазіленді; найвища вис. Табана-Неленьяна (3482 м); глибоко порізані долинами рік; на сх. схилах вічнозелені листяні і хвойні ліси, на зах. савани і чагарники; національний парк Наталь.

драма, один із 3 онс. родів літератури (крім епосу та лірики), в якому явища життя та характері героїв розкриваються не через авторську розповідь про них, а через вчинки й розмови дійових осіб (діалоги та монолози); призначена для сценічного втілення.

Дранг нах Остен (Drang nach Osten, *натиск на Схід*), термін, що вживається для означення нім. експансії на землі слов'ян і балтів; вперше вжитий у середині XIX ст., у XIX/XX ст. став складовою нім. державної політики та ідеології колоніалізму й германізації.

драп, м'яка вовняна тканина із чесаної пряді, саржевого або атласного перетнення, валена і чепана, використовуються на пальта.

драцена, дерево або кущ; афр. і аз. субтропіки; листки шкрясті, вічнозелені; д. вирощують як декоративну рослину в кімнатах і оранжереях, в Криму деякі види у відкритому ґрунті; один із видів д. – драконове дерево, при надрізанні стовбура виділяє смолу, яка на повітрі швидко червоніє (т.зв. драконова кров); використовують у фармацевтиці та як барвник.

Драч Іван Федорович, нар. 1936, поет-шістдесятник, критик, есеїст, громадсько-політичний діяч, співорганізатор і гол. руху (1989), Конгресу укр. інтелігенції (1996), гол. Товариства *Україна*, народний депутат України; збірник *Смислиник, Балада буднів, Корінні і крики*; повість *Григорій Сковорода*; кіноценарій *Іду до тебе, Кришця для гравців*; *Кельмінний хрест, Пропала ермітність*; творчість Д. вплинула на сучасний поетичний процес в Україні; Ніччезніська премія 1976.

Драшпер, порода шведських гончаків середніх розмірів; масть пер. плямиста. 1

Древлени (деревлени), східнослов'янське плем'я (своє плем'я), у VI-X ст. жили на укр. Поліссі (п.р. Прип'ять, Голубий, Случ, Ветерис); займались землеробством, скотарством, промислами і ремеслами (ткацтво, гончарство); зем.

з кн.; найбільші м.: Іскоростень (Ікоростень), Вручій (Овруч), Малин; 884 підкорені київським кн. Олегом, приєднані до Київської держави; 907 у складі київського війська брали участь у поході на Бізантію; 945 спроба кн. Ігоря провести повторний збір данини призвела до повстання і загибелі кн.; 946 кн. Ольга придушила повстання, зруйнувала Іскоростень, землі підпорядкувала київському кн.

дреговичі, східнослов'янське плем'я, в IX-X ст. жили між р. Прип'ять та верхів'ям р. Зх. Двіна; найбільші м.: Турів, Случьк, Клечеськ (Клещьк); займались землеробством і ремеслами (гончарство, ткацтво, обробка заліза тощо); за літописами, становили окреме князівство з центром у Турові; IX-X ст. у складі Київської держави; наприкінці X ст. відійшли до Турово-Пинського, а пн. зах. – до Полоцького князівств.

Дрезден (Dresden), м. в Німеччині, адміністративний центр федеральної землі Саксонія, порт на Ельбі; 480 тис. мешк.; машинобудівна, точного приладобудування промисловість; важливий торговельний і туристичний центр; транспортний вузол; вузи; музеї, у т.ч. Дрезденська картина галерея старих майстрів, Альбертинум, Грюнес Гевольбе (Музей ужиткового мистецтва); численні палаца, храми, пер. XVIII ст. – Цвінг'єр, Японський палац, Гофкірхе, Фрауенкірхе (на реставрації), З 1216 – місто; резиденція Веттинів; столиця Кор. Саксонія; 1813 – переможа битва Наполеона з військами союзників; 1945 сильно зруйнований авіацією союзників (кильмові бомбардування); відбудований.

дрезина, рейковий транспортний засіб, здебільшого невеликий, призначений для перевезення людей і обладнання залізничною колеєю; з двигуном, раніше – з ручним приводом. 1

Дрейк (Drake) баронет Френсіс, бл. 1540-1596, англ. мореплавець; керував корсарськими походами проти ісп. флоту та портів Лат. Америки; 1577-80 здійснив навколосвітнє плавання; 1587 знищив ісп. кораблі у Кадіській зат.; 1588 брав участь у боях з *Непереможною армадою*.

Дрейка протока, між Пд. Америкою і Зх. Антарктидою; шир. 900-1120 км (найширша на океанах); бл. 5840 м; сполучає Тихий о. з Атлантичним; часті сильні шторми, тумани; багаті айсбергами; навіяна на честь англ. мореплавця Ф. Дрейка.

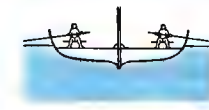
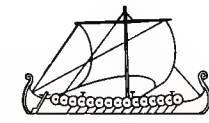

Дракар



Древер

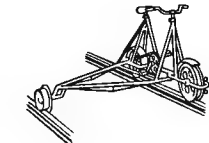

Дрезина

Дріб

Дробова риска розділяє число, що ділиться (чисельник), від числа, на яке воно ділиться (знаменник):

чисельник **365**
дробова риска
знаменник **12**

Десятковий дріб

ціла частина дробова частина

32,146...

десятки одиниць соті тисячні
кома десяткова соті тисячні

Дріб ланцюговий

$$b_0 + \frac{a_1}{b_1 + \frac{a_2}{b_2 + \frac{a_3}{\dots i \text{ т.д.}}}}$$

де $a_{1,2,3} \dots i$, $b_{0,1,2,3} \dots$ цілі числа

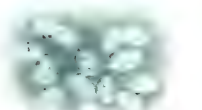

Дрифдж



Дріб тернистий

дрейф континентів (спейрогеніка), переміщення рівня континентів; теорія д. к. розвинув А. Вегенер (звідси – теорія Вегенера); коливальні рухи земної кори, одна з форм тектонічних рухів.

Дрейфус (Дрейфус) Альфред, 1859-1935, знатн. фр. генерального штабу, єврей; 1894 звинувачений у шпигунстві, заступлений на довічну катуру; справа Д. і вирок викликали багаторічні суперечки і розкол у фр. громадській думці; 1906 реабілітований.

Дремлюга Микола Васильович, 1917-98, укр. композитор і педагог; симфонічні поеми для різних інструментів з оркестром, романси, обробки народних пісень, симфонія, присвячена пам'яті жертв голодомору 1932-33 рр. в Україні; *Українська фортепіанна музика*; Шевченківська премія 1998.

дрен (дрена), дренажна трубка.
дренаж (дренажна система), система з трубок (дренів) – найчастіше керамічних, а також бетонних та ін., – прокладених у ґрунті для відведення надлишку води.

дресирування, штучне вироблення та закріплення людиною умовних рефлексів у тварини, часом простих навичок, методом винагородити та покарання.
Дриш (Driп), найдовша р. Албанії; довж. 285 км; вилляє в Чорного Д. (витоки з Охридського оз.) та Білого Д. (починається у Югославії); впадає в Адріатичне м.; 3 гідроелектростанції (найбільша – Роман, 600 МВт) та водосховища.

Дрина (Driпa), р. на Балканському півостр. (Югославія, Боснія та Герцеговина), права притока Сави; довж. 460 км; витоки в Чорногорії.

дрифтерна сітка, застосовують для лову риби, яка тримається окремо (пер. оселедець, сардини, лосось); має форму видовженого прямокутника; д. с. з'єднують між собою по декілька на довж. до 1 км (часом 5 км) і зміцнюють ливнами.

дрифтер, рибопромисловий корабель для вилулу пер. оселедців і макрелі, за допомогою дрифтерних (плавучих) сітей.

дріада восьмипелюсткова, рослина пн. півкулі, один із 18 видів; вічнозелені кущик; листочки темно-зелені, шкірясті, квітки білі; утворює судильні зарості на вапнякових скелях Карпат; релікт льодовикового періоду; декоративна рослина.

дріб, число, що складається з однієї чи багатьох однакових частин одиниці; виражається формулою:

$$\frac{a}{b} (a/b), a.b,$$

де a носить назву чисельника, b – знаменника, а риска між ними – дробова риска; д. неправильний – д., чисельник якого більший від знаменника; д. д. с. ятковий д., знаменник якого є ступенем числа 10 і який записується без дробової риски, як-от: 0.075 (= 75/100), 2.035 (= 2035/1000). Т

дріб періодичний, нескінченний десятковий дріб, в якому з певного місця повторюється визначена група цифр, звані періодом; напр., 1.708323232... з періодом 32 позначається 1.708(32); кожне скінченне число можна розкласти в десятковий ряд (скінченний або нескінченний).

дріжджі, одноклітинні гриби класу аскоміцитів; спричиняють спиртове бродиння цукрів; розмножуються брунькуванням, утворюють колонії; різні види д. застосовують у броварництві, винокурінні, гуральництві та хлібопекарстві. I

дрік, низькорослий кущ родини бобових; росте в сухих лісах, на сонячних узгір'ях Євразії; листки одинчасті або трилисні, квітки жовті, іноді білі; в Україні 8 видів, найпоширеніший д. красильний, з бруньок і квітів якого одержують жовтий барвник; використовують для укріплення піщаних ґрунтів. I

дрімлюга, нічний птах; живе у лісах Євразії; довж. бл. 27 см; нічний та присмерковий спосіб життя; дзьоб короткий, очі великі; літає безшумно; в Україні один вид – д. звичайна; рідкісний, охороняється. I

дрімлюги, родина совоподібних птахів; 93 види, нічні або присмеркові; досконало літають, деякі мають ехолокаційні органи; пір'я подібне до совиного; у Європі лише звичайний д.

дріопітеки, родина викопних мап доби міоцену та раннього пліоцену (бл. 20 – бл. 14 млн. років тому), поширені на значній території (Сх. Африка, Центр. і Пд. Європа); відл., ймовірно, походять сучасні людиноподібні мапи.

Дроб'язко Євген Антонович, 1898-1980, укр. перекладач з фр., нім., ісл., рос., пол., іт.; перший повний переклад *Божественної комедії* Данте; *Орлеанська дівка* Ф. Шіллера, поезія Ф. Гарсія Лорки, Ю. Словацького, В. Маяковського, *Лихо з розуму* О. Грібосдова.

Дробицький яр, місце масового знищення нацистами євр. населення м. Харкова у I 1942; знищено бл. 30 тис. осіб,

більшість ростріляно, частину спалено живцем.

Дрогобич, м. у Львівській обл., райцентр, у передгір'ях Укр. Карпат в долині р. Тисьмениці (басейн Дністра); 79 тис. мешк.; нафтопереробні, нафтохім., машинобудівні й металообробні (автомобільні краєв.), деревообробні підприємства, легка й харчова промисловість; залізнично-шосейний вузол; науковий і культурний центр (педагогічний унів., театр); лат. собор св. Бартоломея (1392-1541), Вознесенський собор XV ст. (вітражі за малюнками Я. Матейка, С. Виспільяського, Ю. Мегоффера) із дзвіницею 1551, ренесансна церква св. Юра (XVI-XVII ст., видатна пам'ятка народної архітектури, перевезена 1657 із с. Надвіро і складена у Д., з іконостасом та розписами XVII ст.), церква Воздвиження Чесного Хреста (XVI, XVII ст., іконостас XV-XVIII ст.). Відомий з часів Київської Русі (XI-XII ст.), перша згадка 1372; поділья історію Галичини; у XIV ст. найбільший центр солеваріння у Прикарпатті; у середині XIX ст. у околицях почалися розробки озокериту, пізніше нафти і газу, 1900-10 виникли вел. нафтопереробні підприємства, швидко пролекаризація; 1918 у Д. діяла повітова рада ЗУНР; 1939-59 обл. центр.

Дрогобич Юрій (пс. Ю. Котермака, сина (Лоната), 1450-94, укр. вчений, астроном, астролог; родом з Дрогобича; перший укр. д-р медицини і філософії, проф. Болонського (1481-82 обраний ректором) і Краківського унів., перший укр. автор друкованої книги *Прогностична оцінка поточного 1483 року* (*Judicium prognosticon...*, надрукована лат. мовою у Римі 1483).

дрожки бігові, відкритий легкий 2-колісний 1-кінний екіпаж; використовувалися, зокр., на кінних перегонах. I

Дрозд Володимир Григорович, нар. 1939, укр. письменник-шістдесятник, чоловік І. Жиленко; іронічність, чіткість фізики, проблематика, не завжди дозволені у комуністичній Україні; оповідання *Білий кінь Шенмало*, повість *Масляни*, романи *Катастрофа*, *Самотній мисл.*; Шевченківська премія 1992.

дроздові, родина співочих птахів, ряд поробчеподібних; бл. 305 видів, водяться у лісах і парках Євразії та Пн. Америки; довж. бл. 25 см; охороняються. I
дрюфліди (мушки плодів), назва бл. 30 видів маленьких мушок з ряду двокрилих комах, личинки яких живуть у гнильних органічних рештках; часто використовують у дослідженнях з генетики.

дромадер (верблюд одногорбий), афр. верблюд, утримують як домашню тварину; у дикуму стані тепер не зустрічається; вис. у холці бл. 2,25 м.

дронт додо, вимерлий нелітаючий птах із о-ва Маврикій, належав до родини голубиних; вис. бл. 75 см; винищений у XVII ст. I

дров'я, родина птахів; 23 види, заселяють поля і степи Євразії, Африки та Австралії; найважчі з літаючих птахів – самці бл. 17 кг; нечисленні.

Друге Пршестя, в християнській теології термін, який означає другий прихід Ісуса Христа на землю в час кінця світу; в день, що означає кінець історії, воскресіння померлих і останній суд, коли Ісус буде судити живих і померлих. Описане в одній з книг Нового Заповіту: *Апокаліпсис*.

Дружба (до 1962 селище Хутір-Михайлівський), м. у Сумській обл., 8 тис. мешк.; цукровий завод; залізничний вузол; поблизу Д. міжнародний перехід на залізницю Київ-Москва.

Дружба, нафтопровід у Європі, один із найдовших у світі (спільна інвестиція країн РЕВ); довж. понад 5200 км; транспортвання нафти-сирцю із Волязько-Уральського басейну в Росії до Білорусі, Польщі та Німеччини (пн. гілка), України, Словаччини, Угорщини.

дружина, у давній Русі озброєні загони, постійна військова сила кн. та апарат його влади; ділилася на 2 групи: старша д. (*мужей княжєй*) складалася пер. з бояр, виконувала вищі державні функції, молодша д. (*зриде*) охороняла кн., виконувала різні доручення; категорії молодшої д.: отроки, дитські, пасинки; молодша д. була ядром збройних сил і ставала на чолі воїн – народного ополчення; за службу д. отримувала від кн. утримання натурою або землі; як осн. військова сила існувала аж до ліквідації удільних князівств (XVI ст.).

Дружківка, м. у Донецькій обл., 70 тис. мешк.; підприємства машинобудівної, харчової, фарфорової промисловості, будівельних матеріалів; відоме з 1781.

друза, нерегулярна порожнина в гірській породі, стіни якої відкриті щітками кристалів на спільній основі.

друзи, релігійне угруповання, яке вишло з шийтського ісламу (група, тісно пов'язана з ісмалїтями); виникли в XI ст.; таємна доктрина д. пов'язує елементи ісламу, християнства і давніх вірувань; д. мешкають, гол. чином, в орахах Лівану і Сирії.



Дрімлюга

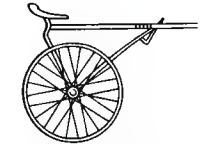

Дрожки бігові

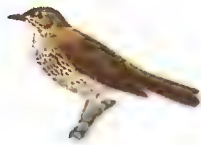

Дрізд співочий



Дрізд чорний



Дронт додо



Дуб корковий

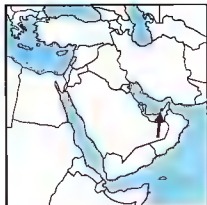

Дубай

друк, перенесення зображення з друкарської форми на папір, картон, фольгу з використанням друкарських фарб і друкарської машини; високий д. (типографський); рельєфні елементи друкарської форми, які покривають фарбою, опуклі; плоский д. (літографія, офсет, світлокопювання); друкуючі та недрукуючі елементи містяться в одній площині, але тільки друкуючі елементи легко вибирають фарбу; глибокий д.: друкуючі елементи друкарської форми є заглибинами, які заповнює фарба. Окремим методом є струменевий д.

друкарство, ремесло, яке полягає в друкуванні текстів за допомогою набору літер, фарби та друкарського верстата; сукупність навичок, необхідних для виконання фаху друкаря; винахідники ком сучасної техніки друку вважається Й. Гутенберг (середина XV ст.); дало змогу збільшити обсяг друкованої продукції, що мало вирішальне значення для розвитку цивілізації; у XX ст. розвинулось у поліграфічну промисловість.

друкарський шрифт, сукупність графічних знаків (букв, цифр, спеціальних знаків), зафіксована на різних носіях – у пам'яті фотокаскодної системи, у літерах, на матрицях; види: антиква, готичний шрифт, універс, оптіма та ін.; різні кеглі. Т

Друкарський шрифт
Деякі види шрифтів

	кегли та міліметри	
брильянт	3	1,128
діамант	4	1,504
перл	5	1,880
нонпарель	6	2,256
колонель	7	2,632
петит	8	3,008
боргес	9	3,383
корпус	10	3,761
цицера	12	4,513
міттель	14	5,265
терція	16	6,017
текст	20	7,521
квадрат	48	18,051

Ду (Doubs), р. у Швейцарії та Франції, найдовша (ліва) притока Рони; довж. 430 км; витoki у г. Юра; частина каналу Рона-Райн.

Дуала (Douala), гол. м. і порт Камеруну б. Гвінейської зат.; 810 тис. мшк.; харчова, хім. промисловість; міжнародний аеропорт.

дуалізм, у філософії погляд, який допускає одночасне існування у Всесвіті 2 окремих і незалежних один від одного

першопочатків, ск. матерії та духу, тіла і душі, добра і зла.

дуб, довговічне дерево лісів і парків, до 40 м вис.; зона помірного і субтропічного клімату пн. півкулі; листки перистото-лопатеві, плоди – жолуді; тверда цінна деревина; кору використовують для дублення шкіри, має лікувальні властивості; в Україні поширені 3 види: д. звичайний, д. скельний і д. пухнастий; в Пд. Європі та Пн. Африці росте корковий д., з якого одержують корок. І

Дубай, емірат у складі Об'єднаних Араб. Еміратів, на узбережжі Перської зат.; 3,9 тис. км², 500 тис. мшк.; столиця Д.; низовинний і пустельний; видобуток і експорт нафти та природного газу. К

Дубай, м. в Об'єднаних Араб. Еміратах, столиця емірату Д., на узбережжі Перської зат.; 266 тис. мшк.; фінансовий і торговельний центр; найбільший торговельний порт (безмитна зона) та аеропорт ОАЕ.

дубильні рослини, рослини, з яких одержують дубильні речовини; з цією метою використовують кору деяких видів верби, дуба, берези, ялини, деревину дуба, каштана, листя сумуху, зокр., в Україні листя тарана дубильного.

дублення, осн. процес виривлення шкір; полягає в обробці шкіри дубильними речовинами, які, в'яжучись із колагеном (шкірним білком), надають їй нових властивостей: відпорності до гниття, здатності набрякати у воді, підвищеної термостійкості та ін.; залежно від застосовуваних речовин д. поділяється на: рослинне, мінеральне, хромове, комбіноване, жирове, альдегідне.

Дублін (Dublin, ірландською Baile Atha Cliath), столиця і гол. порт Ірландії, над Ірландським м.; 916 тис. мшк. (з передмістями); найбільша у світі пивоварня Гіннеса, текстильна, металургійна, електронна промисловість; міжнародний аеропорт; 3 унів. (протестантський з XVI ст.), політехніка, консерваторія; музеї та картинні галереї; кафедральні собори: Крайст черч (XI, XIX ст.) та Св. Патріка (XIII, XIX ст.); церкви з XVIII-XIX ст.; будівлі з XVIII-XIX ст.; кельтське поселення; з IX ст. місто норманів; 1170 завойоване англонорманами; з 1171 міські права; центр англ. колонії в Ірландії, з XVIII – осередок національного руху; 1916 – Великодне повстання.

Дубляни, м. у Львівській обл., 10 тис. мшк.; з 1854 в Д. Львівський аграрний університет (найстаріший аграрний вуз в Україні).

Дубно, м. у Рівненській обл., райцентр, на р. Ікви (притока Стиру, басейн Дніпра); 42 тис. мшк.; заводи диварно-механічний, гумово технічних виробів, легкої, харчової, меблевої промисловості; залізнично-шосейний вузол; замк XVI-XVII ст., унікальна оборонна міська брама (Луцькі ворота) XVI ст., залишки монастирських споруд та соборів XVII-XVIII ст., палац Любомирських (XVIII ст.). Відоме з 1100, магдебурзьке право з 1498; описане у *Тарасі Бульбі* М. Гоголя.

Дубровиця (до 1940 Дюмбровиця), м. у Рівненській обл., райцентр, на р. Грині; 11 тис. мшк.; підприємства легкої, харчової промисловості; перша згадка 1005, у XII ст. центр удільного князівства, пізніше у складі Галицько-Волинського князівства. Литви, Польщі, з 1793 у Рос. імперії; 1918-19 бої між Армією УНР та комуністичними повстанцями, 1920-39 у складі Пд Речі Посполитої, з 1939 в УРСР.

Дубровник (Dubrovnik), м. у Хорватії, на Адриатичному м.; бл. 40 тис. мшк.; відомий центр туризму та морський пільж; середньовічний урбаністичний комплекс; історичний міський комплекс (X-XVIII ст.), храми (XIV-XVIII ст.), палаци. З поч. XIII ст. – купецька республіка під пануванням почесного Венеції, Угорщини, Туреччини; з 1918 – у Кор. СХС (з 1929 – Югославії), з 1991 – у незалежній Хорватії.

Дубчек (Dubček) Александр, 1921-92 чехословацький політик; 1968-69 очолював комуністичну партію Чехословацької чини; один з ініціаторів Празької весни; учасник оксамитової революції; з XII 1989 голова парламенту Чехословацьчини.

Дувр (Dover), портове м. у Великій Британії (Англія), над протокою Па-де-Кале; 106 тис. мшк.; гол. пасажирський порт у сполученні з континентом, портом до Булонь-сюр-Мер, Кале, Дюнкера (Франція), Остенде, Зебрюгге (Бельгія); ігунальні; замок із вежею часів Чини та костелом св. Марії (VII, XIX ст.).

дува, частина кривої, що міститься між точками; еквівалент відрізка прямої.

дуга електрична, проходження електричного струму через газ за нормальною (атмосферною) тиску між 2 електродими, при якому між ними виникає іонізаційний канал із сильним свіченням і темн. іонізованого газу до 6000°C.

дува острівна, архіпелаг у формі лука, розташований найчастіше у периферійній частині океану, напр., Алеут-

ські, Курильські о-ви; містяться пер. по сусідству з океанічним жолобом і є зоною великої сейсмічної та вулканічної діяльності.

Дуглас (Douglas) Доналд Вілз, 1892-1981, амер. авіаконструктор та промисловець; 1920 заснував авіапідприємство (перетворене на концерн Мак-Дональд-Дуглас), що випускало літаки DC, зокр. від 1936 DC-3 (*Дакота*), найпопулярніший транспортний літак (ви пущено 11 тис.).

Дуглас (Douglas) Керк (пс. Іссура Демського), нар. 1916, амер. актор і кіно продюсер; ролі в психологічних драмах (*Скляний звіринець*), антигоспичних (*Стежки слави*), біографічних (*Надоба життя*) і психологічних (*Угода*) фільмах; автобіографія *Син сміятра*.

Дудаєв Джохар Мусайович, 1944-96, чеченський політичний діяч, президент Чеченської Республіки 1991-96, незалежність якої не була визнана; генерал-майор; 1990-91 голова виконкому Об'єднаного Конгресу Чеченського Народу; проголосив незалежність Чечні та її вихід із складу Російської федерації; з 1994 очолює збройну боротьбу за незалежність; 1996 загинув за невідомих обставин.

Дударика, народна самодіяльна хорова капела хлопчиків та юнаків; заснована 1971 при Львівському обласному Будинку вчителя; художній керівник М.Л. Кацал; бл. 300 хлопчиків і юнаків від 5 до 28 років; капели: Д. Бортянського, М. Березовського, А. Веделя; укр. народні пісні; хорові твори Й.-С. Баха, Г. Генделя, С. Людкевича; Шевченківська премія 1989.

Дудинка, м. в Росії, морський порт у пониззі Єнісею; 32 тис. мшк.; адміністративний центр Таймирського (Долгано-Ненецького) автономного округу Красноярського краю; аванпорт Норильська.

Дуе (Douhet) Джуліо, 1869-1930, іт. ген.; розробив теорію Д., згідно з якою терористичні масовані авіанальоти сприяють деморалізації цивільного населення та дезорганізації апарату управління противника; вел. вплив на військові доктрини XX ст.

Дуєн (Doohan) Майкл, нар. 1965, австрал. спортсмен (мотогонки); з 1989 участь у чемпіонатах світу з кільцевих мотогонок на мотоциклах з об'ємом двигуна 500 см³; чемпіон світу 1994, 1995, 1996.

Дуєро (Duero), р. в Іспанії та Португалії (п.п. Дуєро); довж. 938 км; витoki в Ібе-

рійських горах; впадає до Атлантичного о.; використовується для іригації; гідроелектростанції.

дуєт, музичний ансамбль, який складається із 2 співаків або інструменталістів, також твір для такого ансамблю, часто під аккомпанементом оркестру.

Дузе (Duse) Елеонора, 1858-1924, іт. актриса; гол. ролі у драмах В. Шекспіра, Г. Ібсена (*Нора*, *Гедда Габлер*), А. Дюма-сина, Г. Д'Аннунціо; світова слава завдяки гастролям у Європі та США.

Дуйсбург (Duisburg), м. в Німеччині (Пн. Райн-Вестфалія), у Рурському басейні, над Райном; 530 тис. мшк.; центр металургії (концерни Круппа); видобуток кам'яного вугілля; Д.-Рурорт – один із гол. річкових портів світу; корабельні.

дукат, золота монета масою бл. 3,5 г карбована з 1285 у Венеції, пізніше (до XIX ст.) в ін. європ. країнах. |

Дукляньський перевал, найнижчий у гол. хребті Карпат у Низькому Бескиді; вис. 500 м; прикордонний перехід між Польщею та Словаччиною.

дуліби, сх.-слов'янське плем'я на території Зх. Волині; VI-VII ст. очолювали міжплеменне об'єднання сх. слов'ян, розбитих аварями в VII ст.; з X ст. у складі Київської Русі під назвою волиняни і бужани.

дума Боярська, з XV ст. рада при великому кн. московському (з XVI ст. при рос. цареві); 1711 Петро I ліквідував д. Б., запровадивши замість неї Правлячий Сенат.

дума Державна, 1906-17 парламент Росії; з 1993 нижча палата Народних Зборів Російської Федерації.

Думанський Антон Володимирович, 1880-1967, укр. фізикохімік, чл. АН УРСР, чл.-кор. АН СРСР; один із засновників колоїдної хімії в Україні (створив першу лабораторію колоїдної хімії); досліджував умови утворення і осадження колоїдних систем, лійфільність дисперсних систем; вперше застосував ультратрифути для визначення розмірів колоїдних частинок; на підставі розробок Д. створено вчення про зв'язану воду.

думи, лірико-епічні твори укр. словесності про події з життя козацької України XVI-XVII ст.; виконуються речитативом у супроводі бандури, кобзи або ліри; відзначаються нерівноскладовістю вірша, відсутністю строфи і оповідним способом викладу; два цикли: давніший – про козацьку боротьбу з татарами і турками, про турецьку неволю (*Маруся Богуславка*), про лицарську

смерть козака (*Хведір Безридний*), щасливе врятування з неволі, повернення з походу (*Самійло Кішка*), побутово-моралістичні (*Про вдову і трьох синів*); новіший – про козацько-пол. боротьбу: Хмельниччина (*Корсунська битва*), на соціальні теми (*Дума про Ганджу Андібера*); автори й виконавці д. здебільшого самі козаки, окреміди оспівуваних подій, згодом народні кобзарі, бандуристи, лірники.

Думка, Національна заслужена академічна капела України; створена 1920 (Державна укр. мандрівна капела – скорочено Думка); художні керівники: Н. Городовенко, О. Сорока, М. Муравський, М. Кречко, Є. Савчук; перше виконання творів Л. Ревуцького, С. Людкевича, В. Сильвестрова; твори В.-А. Моцарта, Л. Бетховена; кантата-симфонія *Кавказ*, хори *Тече вода в синє море*, вокально-симфонічна поема *Хустина*; Шевченківська премія 1980.

думка громадська, сукупність поглядів чл. суспільства чи значної його частини на справу, яка у певний момент є предметом загального зацікавлення.

Дунаєвський Ісаак Осипович, 1900-55, укр. та рос. композитор; родом з Полтавщини, навчався і працював у Харкові, пізніше в Москві; музика до популярних фільмів-мюзиклів *Веселі хлоп'ята*, *Цирк*, *Волга-Волга*, *Діти капітана Гранта*, *Кубанські козаки*, оперети (*Біла акація*), лісні.

Дунайці, м. у Хмельницькій обл., район центр, на р. Тернава; 19 тис. мшк.; підприємства машинобудівної, харчової, легкої промисловості (одна з перших суконних мануфактур в Україні); перша згадка 1403 (Дунай-город), мадебузьке право з 1592, центр ярмарок і торговель; з 1793 у складі Рос. імперії; 1918 20 боїв між Армією УНР та більшовицькими загонами, воєнні дії пол. рад. війни.

Дунай, друга за довжиною після Волги р. в Європі; 2850 км, басейн 817 тис. км²; витоків в г. Шварцвальду; впадає в Чорне м., утворюючи дельту (гол. рукав Кілія); понад 300 приток, гол.: Інн, Драва, Сава, Морава (праві), Тиса, Олт, Серет, Прут (ліві); важливий водний шлях, сполучення з Райном (канал Райн-Майн-Д.), а також із Чорним м.; гідроелектростанції (найбільша у Закарпатті Брам – 2100 МВ); на Д. розташовані: Відень, Братислава, Будапешт, Белград, Кіштиня (гуей), народ, який мешкає в Китаї (бл. 8,6 млн.), в Казахстані й Киргизстані (бл. 70 тис.), нащадки мусуль-

манських емігрантів і автохтонів, які перейшли в іслам; живуть в гол. м. Пн. Китаю; мова дунганська, також діалекти китайської мови.

Дункан (Duncan) Айседора, 1878-1927, амер. балерина ірландського походження; 1921-24 жила в Росії, дружина С. Єсеніна; пропагувала т.зв. *вілльній танець*; створила власну систему хореографії, в основу якої були покладені художньо трансформовані природні рухи; спогади *Моя життя*.

дупель, водоплавний птах, що заселяє поля та болота Євроазії; довж. бл. 30 см; об'єкт полювання. |

дура, однорічна трав'яниста рослина родини злакових, зернова і кормова культура; вирощується для отримання борошна та крупи; вирощують пер. в Африці, Індії, Афганістані, Японії.

Дуранго (Durango), штат у Мексиці, у зах. частині г. Сьерра-Мадре; 123,2 тис. км², 1,3 млн. мшк.; адміністративний центр Вікторія-де-Д.; височинно-гірський; регіон гірництва (руди заліза, срібла, золота); машинобудівна, паперова промисловість; бавовна, збіжжя, цукриництво, лісівництво (сосна).

Дурбан (Durban, Port Natal), м. і гол. порт ПАР (Паталя); міська агломерація 1,1 млн. мшк.; центр промисловості (нафтопереробна, машинобудівна) й торгівлі; міжнародний аеропорт; унів.

Дурга, богиня індуського пантеону, одна з різних постатей Деві – дружини бога Шива.

дурійка → шакігінця.

дурман, однорічна рослина, бур'ян; д. отруйна, має лікувальні властивості; колоски білі, великі; плоди – колючі коробики. |

Дуррес (Durrës), м. і гол. порт в Албанії; 10 тис. мшк.; суднобудівна верф, радіо- і телевізійні заводи, харчова промисловість, порти до Трієста, Барі, Анконі (Італія); археологічні розкопки пам'яток Рим. імперії, замок (V-VI ст.), мечеть, підземелля старого міста (під водою).

дуя, онтологічна категорія, яка звичайно означає дія для позначення елементу буття (субстанції, дійсності), проти якого омітерії, гилу, психічна енергія, розум, свідомість.

дуяні, у віруваннях доісторичних і давніх народів та в епіритизмі нематеріальні істоти (на відміну від гилу, душі, д. природи), що здійснюють дію на земну дійсність.

дуянінство, в ієтології. Православний терм. до Антіохійської Церкви; сукупність вірв, що мають священні дияво-

нату, священства і єпископства, ставлять ієрархічну спільноту; д. керує літургією, а також виконує церковні відправи.

духові музичні інструменти → аерофони.

Духовні (Duchovny) Девід, нар. 1960, амер. актор; 3 премії *Золотий Глобус* і Еммі за роль агента *Мандера* у фантастичному телесеріалі *Секретні матеріали*; ролі у фільмах *Твін Пікс*, *Бетховен*, *Поганій виліт*, *Ділова дівчина*.

Дух Святий, у християнстві третя Божа Особа Святої Трійці, згідно з католицькою доктриною походить від Бога Отця і Сина Божого, за православною – від Бога Отця; Д. С. сходять на охришчених, дає натхнення для проповідання Слова Божого й молитви, обдаровує особливіми дарами милості Божої, сприяє єдності, освячає, провадить до віри, підтримує в боротьбі зі злом, стверджує Святу Трійцю.

дуче (провідник), титул, прийнятий 1925 Б. Муссоліні, лідером іт. фашистів; 1938 затверджений офіційно.

дученто (іт. ducento, двісті), іт. назва 13 ст. Період *Проторенесанс* в іт. мистецтві.

Дучимінська (з дому Решетилівич) Ольга Олександрівна Василівна, 1883-1988, укр. письменниця; вчителька сільських шкіл у Галичині, громадська діячка, співробітниця журналу *Жіноча Доля*; 1949 арештована, засуджена військовим трибуналом на 25 річне ув'язнення, наприкінці життя поновлялася без постійного місця проживання; збірка віршів *Китиця незабудьків*, новели (*Сумний Христос*).

Душ Сантуш (Dos Santos) Жозе Едуарду, нар. 1942, ангольський політик, діяч національно-визвольного руху; з 1979 президент Анголи, 1979-91 гол. уряду, лідер Народного руху визволення Анголи (МПЛА), єдиної легальної партії.

Душанбе, столиця Таджикистану, у Гісарській долині, на вис. 750-930 м; 602 тис. мшк.; залізничний вузол; машинобудівна, металургійна, легка (шовко-робна), харчова промисловість; АН Таджикистану, 8 вузів (у т.ч. унів.); міжнародний аеропорт.

Дьєн-б'єнфу (Dien Bien Phu), фр. військова база у Пн.-Зх. В'єтнамі біля кордону з Лаосом; у травні 1954 здобута В'єтнамською Народною Армією; падіння Д. прискорило закінчення воєнних дій.

Дьюї (Dewey) Джон, 1852-1952, амер. філософ, психолог і педагог; представник прагматизму, творець його інструмен-



Дукат

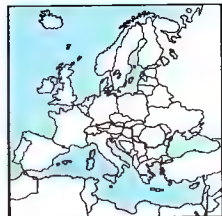

Дунай



Дупель



Дурман

талістського варіанту, представник функціоналізму в психології; в педагогіці засновник концепції *школи дії*, ініціатор реформаторського руху т.зв. прогресивізму; *Мос педагогічне кредо*, *Демократія і виховання*, *Логіка*.

Дьюї (Dewey) Мелвіл, 1851-1931, амер. бібліограф; автор десяткової бібліотечної класифікації (1876); засновник першої у США бібліотечної школи; автор *A Classification and Subject Index* (1876, до 1979 – 19 видань).

Дювальє (Duvallier) Франсуа, 1907-71, диктатор Гаїті з 1957; привів країну до руїни; його наступник, син Жан Клод (нар. 1951) 1986 повалений і змушений покинути країну.

двогонь, морський ссавець із ряду ластоногих, тримається невеликими стадами у прибережних водах тропічної зони Індійського та Тихого о.; довж. бл. 3 м. І **дрожина**, 12 штук.

Дюма (Dumas) Александр, (Д.-батько), 1802-70, фр. письменник; драми (*Антоній*), численні історично-пригодницькі романи (*Три мушкетери*, *Граф Монте-Крісто*).

Дюма (Dumas) Александр, (Д.-син), 1824-95, фр. письменник; побутові романи (*Даміа з камелями*), моралізаторські комедії (*Дружина Клода*).

Дюмон-Дюрвіль (Dumont d'Urville) Жуль-Себастьян, 1790-1842, фр. мореплавець, дослідник Океанії та Антарктики; численні відкриття у Полінезії та в Антарктиді, у Меланезії віднайшов сліди Ж. Ф. Лаперуза.

дюна (надма), пагорб, насипаний вітром на піщаних масивах; асиметричний, з крутим навітряним схилом, пологим – підвітряним; розрізняють д. морські, річкові та материкові. І

Дюнкерк (Dunkierque), м. у Франції, у департаменті Нор-Па-де-Кале, на узбережжі Пн. м.; міська агломерація 193 тис. мешк.; один з гол. морських портів країни; привіз залізної руди й нафти; металургійний комбінат, нафтопереробний комплекс, корабельня; поблизу, в Гравеллі, найбільша у Франції атомна електростанція. Заснований у VII ст.; в XVII ст. укріплений порт; під час I та II Світових воєн база воєнного флоту; V-VI 1940 важкі бої з нім. армією та евакуація фр. і брит. підрозділів до Великої Британії.

Дюпон де Немюра (Du Pont de Nemours and Co Incorporated), амер. хім. концерн, заснований 1802, штаб-квартира у Вільмінгтоні (штат Делавар); найбільший у хім. галузі; в-во барвників,

штучного волокна, пластмас, нафтопродуктів, ядерного палива для атомних реакторів та радіоактивних матеріалів для ядерної зброї; філії у Європі (Швейцарія, Німеччина, Франція).

Дюпони (Du Pont, повне прізвище Дюпон де Немюр), родина амер. промисловців, власники найбільшого у світі хім. концерну з центром у Вільмінгтоні (штат Делавар); родоначальник династії П'єр Самуель Дюпон де Немюр, 1767-1827, фр. економіст і політик; творець родинного підприємства і маєтку Елетер Ірені, 1771-1834, син П'єра Самуеля, засновник (1802) фабрики пороху у Вільмінгтоні, яка дала початок хім. концернові.

Дюра (Duras) Маргеріт (пс. М. Донадьє), 1914-96, фр. письменниця; твори часто близькі до течії нового роману (*Modérato cantabile*), автобіографічний роман *Коханець*; п'єси, кіносценарії.

дюралюміній (дюрал), сплав алюмінію з міддю (3,5-4,5%), магнієм, марганцем, кремнієм і залізом; відзначається добрими механічними властивостями при малій густині; конструкційний матеріал для авіаційної, автомобільної та хім. промисловості.

Дюранс (Durance), р. у Франції, ліва притока Рони; довж. 305 км; витoki в Альпах; гідроелектростанції.

Дюрер (Dürer) Альбрехт, 1471-1528, нім. маляр і графік; найвизначніший представник центр.-европ. мистецтва на межі готики й Ренесансу; портрети (*Автопортрет*), релігійні композиції; дереворити, мідьорити (*Лицар*, *Смерть і чорт*); трактати про перспективу і пропорції людського тіла.

Дюркгейм (Dürkheim) Еміль, 1858-1917, фр. соціолог і філософ; проф. унів. у Бордо та Сорбонні у Парижі, засновник фр. соціологічної школи.

Дюрнкрут (Dürnkruht), місцевість у Австрії, на пн.-сх. від Відня; у 1278 поразка і смерть чеського короля Пржемысла Отокара II, подоланого Рудольфом I Габсбургом.

Дюрренматт (Dürrenmatt) Фрідріх, 1921-90, швейцарський письменник, писав нім. мовою; морально-філософські драми (*Ромул Великий*, *Візит лїтньої дами*, *Фізика*), романи та новели (*Суддя та його кат*), радіоп'єси.

Дюссельдорф (Düsseldorf), м. в Німеччині, адміністративний центр федеральної землі Пн. Рейн-Вестфалія, порт на Рейні; 580 тис. мешк.; центр важкої промисловості та торгівлі (велика біржа); транспортний вузол; унів.; храми XIII-

XVIII ст., ратуша XVI ст., Замок Бенрат і літня монарша резиденція XVIII ст. **Дюфі** (Dufy) Реуль, 1877-1953, фр. маляр і графік; спершу фовіст, пізніше під впливом П. Сезанна та кубістів; після 1918 власний декоративний стиль у живописі; красивиди морського узбережжя, кінні перегони, оркестри; графіка, ілюстрації; проектування тканин та інтер'єрів.

дягель, дворічна рослина Євразійського континенту, вис. до 1,5 м; в коренях містяться ефірні олії, які мають лікувальне значення; цукатами з черешків прикрашають торти, корені та коренвище використовують для виготовлення ліків і горілчаних настій; росте в лісових заростях, на воглих луках; поширений в зх. і центр. обл. України. І

Дяглев Сергій Павлович, 1872-1929, рос. театральний діяч і маляр; разом з О. Бенуа створив мистецьку групу та часопис *Мир искусства*, з 1907 організував у Парижі й Петербурзі т.зв. *Російські сезони* – виставки та концерти рос. митців, 1911-29 керував міжнародною трупною *Рос. балет* (*Les Ballets Russes*), яка своїми виступами створила світову славу рос. школі танцю.

Дядько Сем (Uncle Sam), прізвисько та постать, що символізують США (уряд, державу); термін утворений від аббревіатури U. S. (United States), вживаної від часу брит.-амер. війни 1812 року. І

дяки мандрівні (дяки мандровані, жаргонна назва *пивопаца*), бідне студентство Київської духовної академії, яке у XVI-XVIII ст. подорожувало містами й селами України, розважаючи віршами та виставами населення, навчаючи його

грамоти, чим здобувало засоби до життя; інституція д. м. ліквідована після перепису 1782 у Рос. імперії, коли дяки були прикріплені до визначених місць, де могли виконувати духовні та освітні функції.

дякло (литовське doukle – данина), натуральний податок (худоба, збіжжя, продукти), який платили у Бел. князівстві Литовському усі піддані на утримання княжого двора; у середині XVI ст. д. почали збирати на користь феодалних володарів; д. утрималося до XVIII ст.

дятлоподібні, ряд птахів, пристосованих до пошуку комах під корою дерев; бл. 400 видів (у т.ч. дятли, тукани, крутиголовки); водяться посюди, крім Австралії та суміжних з нею регіонів; мають міцний дзьоб, довгий язик, чіпкі ноги з довгими пазурами (I та IV пальці обернені назад, II та III частково зрослися) й опорний хвіст; моногамні; найчастіше трапляється строкатий д., рідше – чорний і зелений д., зовсім рідкісні вертишійки. І

Дяченко Дмитро Михайлович, 1887-1942, укр. архітектор, один із засновників укр. стилю; 1918-23 ректор Київського архітектурного інституту, проф. Укр. сільськогосподарської академії, Київського художнього інституту; лікарня у Лубнах, комплекс Укр. сільськогосподарської академії, корпуси інститутів ветеринарії, тваринництва, Торговельної академії у Києві, сільськогосподарський інститут у Ташкенті; праці Д. засуджені у 30-х офіційною критикою як вияв укр. націоналізму, 1937 змушений виїхати до Москви, 1941 репресований, помер у таборі.



Дядько Сем



Дятел великий

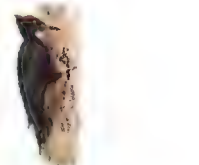

Дятел чорний



Дюгонь

Дюна
Виникнення і рух дюн

Дягель

Ее

Е, е, сьома літера укр. абетки, за конфігурацією дещо відозмінена кирилична; позначає голосний звук е, вимовляється е.

е, ірраціональне число, яке є границею числової послідовності $(1+1/n)^n$; $e = 2,718$; має широке застосування у математиці, напр., основа натурального логарифму.

Евантума стега (стега стержватників), вапнякова плита вис. 1,8 м, виготовлена коштом шумерського правителя м. Лагаш; з обох боків вкрита рельєфом із написом – одна з найстаріших історичних пам'яток на території Месопотамії; теп. у Луврі.

Еванеш (Eaves) Антоніу душ Сантуш Рамалью, нар. 1935, порт. ген. і політик; 1976-86 президент.

Ебер (Hebert) Жак Рене, 1757-94, діяч періоду фр. революції 1789-99; гол. найрадикальнішої фракції корделєрів, званих еберистами, страчений за опозицію до диктатури і якобінського терору.

Ебро (Ebro), р. в Іспанії; довж. 910 км; витoki у Кантабрійських г.; впадає в Середземне м.; використовується для іригації; гол. м. Сарагоса.

Евапорометр, прилад для вимірювання інтенсивності випаровування води з відкритих резервуарів та поверхні ґрунту.

Евбея, гористий гр. о-в у Егейському м., відділений від суші вузькими прот.: 4,2 тис. км², 309 тис. мешк.; середземноморське сільське господарство; туризм.

Евгена, представник одноклітинних (найпростіших), надклас джугутикових;

бл. 150 видів довж. бл. 0,5 мм; пер. у прісній воді; як продукт асиміляції подібна до водоростей.

евдемонізм, етичний погляд, згідно з яким щастя є найбільшим благом і остаточною метою людини.

евекта, митний податок, який стягував уряд Гетьманщини за вивіз товарів до Росії в другій пол. XVII-XVIII ст.; скасований після офіційної ліквідації царським урядом 1754 митних кордонів на укр. землях, що входили до складу Рос. держави.

евенки, народ, який проживає в Сибіру (бл. 30 тис.), а також в Китаї (бл. 56 тис.); мова евенкійська.

Евенкійський автономний округ, у аз. частині Росії (Красноярський край), на Середньосибірському плоскогір'ї; 767,6 тис. км², 23 тис. мешк.; адміністративний центр Тува; росіяни 68%, евенки 14%, якуги; міськ. населення 29%; понад 4/5 території під тайгою, на пн. гундра; мисливство, рибальство, розведення пн. оленів та хутрових звірів.

Еверест → Джомолунгма.

евкаліпт, вічнозелене д. швидкоросле дерево (вис. до 150 м) або кущ; бл. 500 видів; росте в Австралії і Іюлінезії; використовують для цінної деревини; листя містять ефірну олію, застосовують у косметичній, медичній й технічній корм коал. I

евкаріоти (евкаріотичні організми), організми, побудовані з клітин, які мають відокремлене ядро; ядро відділене від цитоплазми ядерною оболонкою.

Евклід, III ст. до н.е., гр. математик, жив і працював у Александрії; його праця *Основи* містить систематичний вик-

лад геометрії, а також деякі питання теорії чисел, у ній підсумовано досягнення гр. математики; *Основи* відіграли важливу роль у розвитку математичної науки.

Евнус, II ст. до н.е., сирійський раб, керівник повстання рим. рабів на Сичіллі (138 або 136-132 до н.е.); здобувши Генни (тепер Енна), проголосив себе царем; переможений після облоги у Таорміні (теп. Таорміна).

еволоція, процес тривалих, поступових, дрібних змін, поступового переходу на вищі стадії розвитку із успадкуванням попередніх елементів; також синонім поступового розвитку.

евпатриди, у стародавніх Афінах родова аристократія, до реформ Солона (594 до н.е.) суспільна верства, яка здійснювала владу.

ЕВРАТОМ → Європейська комісія з питань атомної енергії.

еврика! (*знайшов!*), вигук Архімеда після відкриття основного закону гідростатики.

Еврипід, бл. 485-406 до н.е., гр. трагік; автор психологічної трагедії; попередник трагікомедії; збергалося 17 трагедій, серед яких *Алексида*, *Медя*.

евристичний метод, метод навчання, який полягає в наведенні учня на шлях самостійного знаходження відповідчі на поставлене питання.

евритопні організми (евритопи), види організмів, що без ніколи для себе витримують значні зміни факторів середовища: темп. (свиртермічні), тиску води (сврибатичні) – деякі хви́ї риби, концентрації мінеральних солей (свригалічні); сюди також належать космополітичні організми; протилежні їм стеногічні організми.

еврифаги, тварини, здатні харчуватися тільки рослинного і тваринного походження; серед безхребетних – таргани, терміти, серед хребетних – ворони, свині, бурий ведмідь.

евтаназія, свідоме рішення безнадійних хворих для полегшення їхніх передсмертних мук за їхньою власною згодою та згодою їхніх родичів про прискорення смерті за допомогою медикamentозних засобів для припинення своїх страждань.

евтрофне озеро, прісноводне оз. з великою кількістю корму, багатою флорою і фауною; надлишок органічних сполук розкладається, спричиняючи велике поглинання кисню і гальмування процесів мінералізації; переважають анаеробні організми; с. о. внаслід. осаджен-

ня мулу міліє, перетворюючись у ставчи болото (з часом торфовище).

евфемізми, слова або вирази, що ними замінюють слова з грубим або непристойним змістом; е. передають той самий зміст у пом'якшеній або завуальованій формі (напр., *зговорити неправду* замість *брехати*).

егалітаризм, концепція, яка базується на ідеї, що основою справедливого устрою суспільства є принцип економічної, соціальної й політичної рівноправності громадян.

егейська культура, означення культури, що розвивалися в басейні Егейського м. від неоліту (6000 до н.е.) до вторгнення дорійців (бл. 1100 до н.е.); охоплює культури: критську, елладську, кікладську.

Егейське море, відгалуження Середземного м., між Грецією і Туреччиною; сполучене з Чорним м. Тур. прот.; 188 тис. км²; пл. до 2591 м; численні о-ви; рибальство; туризм; порти: Пірей, Салоніки (Греція), Ізмір (Туреччина), К

Егейські острови, гр. о-ви в Егейському м.: Кіклади, Додеканес, Лесбос, Хіос, Самос; 9,1 тис. км², 430 тис. мешк.; туризм; середземноморське сільське господарство; видобування бокситів; гол. м. Мітіліні (на о-ві Лесбос).

егоїзм, життєва позиція, яка характеризується турботою про власне добро та інтереси або інтереси найближчих осіб, а також надання їм переваги порівняно з благом й інтересами інших; протилежність альтруїзму.

егоцентризм, позиція, спосіб мислення, якому притаманна тенденція до плування дійсності з точки зору власної особи; згідно з Ж. Піаже є природною рисою малої дитини.

егрета (біла чапля), чапля із довгим ошатним пір'ям на плечах і хвості (с.зв. егретки довж. бл. 45 см); плавні та болота теплої поясу усього світу.

Его (Ego, Я) в психоаналізі частина особистості, яка виконує пізнавальні та регулюючі функції, посередник між зовнішнім світом і Ід (Воно) – несвідомим.

едафічні фактори, комплекс ґрунтових факторів, що впливає на розвиток рослин; структура, родючість, к-ть вологи та мікроорганізмів.

Едвард VII (Edward VII), 1841-1910, з саксонсько-кобурзької династії, король Великої Британії та Ірландії з 1901, син Вікторії; 1903 досягнув успіху в зменшенні брит.-фр. напруженості, відкриваючи шлях до порозуміння цих держав: *Антанта* (*Сердечна згода*).

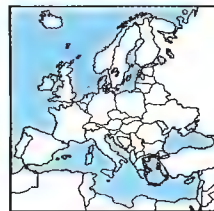

Егейське море



Евкаліпт кулястий

Едвард VIII (Edward VIII), 1894–1972, з Віндзорської династії, король Великої Британії та Півн. Ірландії з 1936, син Георга V; одруження із розлученою американкою В. Сімпсон викликало протест Церкви та уряду; відмовився від престолу.

Едварда озеро, тектонічне оз. на кордоні Уганди та Заїру, на вис. 915 м; 2150 км²; гл. 111 м; у національному парку Вірунга.

Едда, найстаріша пам'ятка скандинавської літератури, походить з Ісландії: 1) *Е. старша* – збірка пісень з IX–XI ст. на міфологічні теми; 2) *Е. молодша* – коментар до скандинавської міфології та збірка поетичних правил, підручник для скальдів із цитатами стародавніх пісень.

едельвейс → білотка.

Едем → рай.

Едем (Adam) Роберт, 1728–92, найвидатніший брит. архітектор кінця XVIII ст., шотландського роду; створив разом із братами Джеймсом та Вільямом різновид класицизму, зв. стилем Е. (або Адельфі); проектував житлові будинки у Лондоні, сільські садиби та громадські будівлі (Единбургський унів.); теоретичні праці.

едикт, у Стародавньому Римі розпорядження урядовців, насамперед претора, пізніше імператора; у Франції до 1789 королівський указ.

Единбург (Edinburgh), м. у Великій Британії, адміністративний центр Шотландії, над Пн. м.: 442 тис. мшк.; фінансово-торговельний центр; харчова (віскі), електронна, поліграфічна, фармацевтична промисловість; міжнародний аеропорт; центр туризму; 2 унів.; міжнародний фестиваль музики і мистецтва; богатіший сад; музеї та картинні галереї; середньовічний замок із каплицею XII ст., кафедральний собор (XIV–XVI ст.), будинки (XVI ст.), королівський палац (XVI–XVII ст.), неокласичні та неоготичні будинки. Кельтське поселення, з VII ст. – фортеця англосаксів, з X ст. – шотландців; у кінці XVIII ст. і на поч. XIX ст. – гол. центр т.зв. шотландського просвітництва.

Едип, у гр. міфології син фінансового царя Лая і Йокасты; батько наказав кинути немовля на горі Кітерон у зв'язку з пророцтвом, що він загине від руки сина; Е. невідомо убив свого батька і одружився з власною матір'ю; усвідомивши, що він накоїв, осліпив себе і був заслужений на вигнання.

Едипів комплекс, неусвідомлений сексуальний потяг сина до матері, поєдна-

ний з почуттям провини, ворожим ставленням до батька і страхом перед ним; за З. Фройдом – один з осн. етапів психосоціального розвитку індивіда (у дівчат – комплекс Електри).

Едісон (Edison) Томас Алва, 1847–1931, амер. винахідник (понад 1000 патентів), самоук; чл. Національної АН у Вашингтоні; вдосконалив телефон Белла, 1877 винайшов фонограф, 1879 електричну лампочку, 1882 в Нью-Йорку запустив першу електростанцію; 1904 розробив перший нікелево-залізний акумулятор; власник багатьох підприємств; Нобелівська премія 1915.

Едмонтон (Edmonton), м. у Канаді, адміністративний центр провінції Альберта; міська агломерація 840 тис. мшк.; центр видобутку й переробки нафти (нафтопроводи); транспортний вузол; унів.

ежектор, пристрій, яким відсмоктують при розірванні рідину, пару або газ.

Езоп, VI ст. до н.е. напівлегендарний гр. байкар; вважається творцем байки про тварин; *Байки Е.*

езотеризм, знання, призначені для обраних, на протизвуг екзотеричному знанню, призначеному для загалу; передається майстрами навершенням послдовникам і санкціонується в обрядах ініціації; типові для деяких релігійно-філософських течій (гр. містерії, гностичизм, антропософія).

Ей-Бі-еС (англ. ABS, Anti-Block System), електронна система, що дозволяє запобігти блокуванню коліс в момент гальмування; застосовується в автомобілях (вперше у *Mercedesax*) від 1978.

Ейзенхауер (Eisenhower) Двейт Девід, 1890–1969, амер. політик і ген., під час II Світової війни в 1942–45 головнокомандувач амер. військ і керівник союзницьких операцій в Європі (зокр., П фронт); 1953–61 президент; 1957 сформулював доктрину А.

Ейзенхауера доктрина, програма закордонної політики США, сформульована 1957 президентом Д.Д. Ейзенхауером щодо країн Близького Сходу; проголошувала можливість надання амер. допомоги державам регіону у випадку загрози їхній безпеці, насамперед з боку інспірованого СРСР араб. націоналізму.

Ейзенштейн Сергій Михайлович, 1898–1948, рос. кінорежисер і сценарист, теоретик кінематографа; один з найвидатніших творців німого кіно, новатор і кодифікатор технічних і художніх засобів кіно; сягнув довершеності у міс-

тедтві монтажу як гол. засобу експресії; фільми, присвячені революційним подіям Росії (*Броненосець Потьомкін, Жовтень*), історичні фільми (*Олександр Невський, Іван Грозний*).

Ейк (Еуск) ван, нідерландські малярі XV ст., брати: Губерт?–1426, участь у створенні Гентського вівтаря (?); Ян, 1390?–перед 1441, один з творців нового малярства, зокр. портрету; новаторські вирішення проблем світла, перспективи; вдосконалив техніку олійного малярства; релігійні полотна, як-от: *Вістар Поклоніння Мистичному Яєнті* у Генті (ймовірно разом з братом), портрети (*Джованні Арнольфіні з дружиною, Портрет дружини*).

Ейлер (Euler) Леонард, 1707–83, швейцарський математик, фізик та астроном, працював у Петербурзі та Берліні; один із творців сучасної математики; його праці відіграли винятково важливу роль у розвитку математичного аналізу.

Ейндховен (Eindhoven), м. на пд. Нідерландів; 193 тис. мшк.; найбільший у країні центр електронної промисловості; штаб-квартира концерну *Philips*; політехніка.

Ейнштейн (Einstein, англізована вимова Айнштейн) Альберт, 1879–1955, видатний нім. і амер. фізик; автор теорії відносності; відкрив закон взаємозв'язку маси і енергії ($E=mc^2$, де c – швидкість світла, m – його маса), пояснив явища фотоелекту та люмінесценції, розвивав молекулярно-статистичну теорію броунівського руху; 1924 створив квантову статистику частинок з цілим спіном; 1933 працював гол. чином над питаннями космології та створенням єдиної теорії поля; Нобелівська премія 1921.

Ейнштейній, Ес, радіоактивний, штучно синтезований (1952, Горсо (A. Ghiorso)) і штучно синтезований елемент з атомним числом 99, метал. Т

Ейр, найбільше оз. Австралії, 16 м.н.р.м.; на 13 тис. км²; безстічне, у дощовий період 15 тис. км²; мілке, солоне; сезонне, періодично живиться водами р. Култер Крік Варбуртон.

Ейр (Ейр) Едуард Джон, 1825–1901, англ. мандрівник, дослідник Австралії; 1839–41 відкрив оз. Торренс та оз., назване пізніше його ім'ям.

Ейфорія, посилено радісний, веселий настрій, стан задоволення і безпеки, який не віднобить об'єктивним обставинам; супроводжується мімічним та інтенсивним рухом обличчя, інтенсивним збудженням.

Еквадор (Ecuador, Республіка Еквадор), держава у Пд. Америці, на узбережжі Тихого о.; Е. належать Галапагоські о-ви. Розташований в Андах (Чимборасо, 6267 м), на сх. ділянці Амазонської низ.; діючі вулкани (Котопахі); землетруси; клімат тропічний, в Андах гірський; гол. р. Путумайо і Напо; тропічні та гірські ліси (55% території), трав'янисто-квіткові рослинисті (парамо); національні парки Галапагос і Сангаї. Індіанці та метиси (по 40%), креоли (10%), мулати й чорношкірі (5%), білошкірі; католики (92%), протестанти; важливі м.: Гуанакіль (найважливіший морський порт), Куенка, Амбаго. Основу економіки складає сільське господарство (пер. лагифунді); вирощування цукрової тростини, бананів, збіжжя, бавовни, кави, какао-бобів; свинарство, тваринництво; експлуатація лісів (перуанський бальс, червоні сорти дерева); рибальство; видобуток нафти, природного газу, золота, срібла; харчова, текстильна промисловість, переробка нафти; на родні ремесла. *Історія*. Територія заселена індіанцями, у XV ст. завойована інками та приєднана до їхньої держави; від XVI ст. у складі ісп. віде-кор. Перу; від 1822 незалежна держава на теренах Великої Колумбії, від 1830 суверенна республіка; у XIX ст. боротьба за владу між двома політичними угрупованнями: консерваторів (вел. землевласники) та лібералів (пер. буржуа з узбережжя), 1895 ліберали обіймають владу (до 1944); від XIX ст. територіальні суперечки з Колумбією та Перу в Амазонії; 1941 війна з Перу, втрата значної частини території; до 1979 домінування армії у політичному житті країни; після 1979 цивільне правління, брак соціально-економічної стабільності, зміни урядових коаліцій та пропонування ними програм. 1988 президент Р. Борха взяв під державний контроль трансеквадорський нафтопровід; програма, скерована на розвиток ринкової економіки. 1992 президент С. Дуран Бальєс виступив різних суспільних груп проти уряду і його планів жорсткої економічної приватизації. 1996 президент А. Букарам, який переімг завдяки популярським передвиборним обіцянкам. З 2000 президент Густаво Нобба Бехарано. К **еквадор**, паралель, площина якої проходить через центр Землі і перпендикулярна до осі, що проходить через 2 географічні полюси. 1

Ейнштейній
атомна маса 252,08;
густина 8,8 г/см³

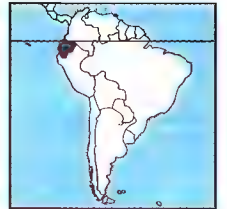

Еквадор
284 тис. км²
13,1 млн. мшк. (2001)
48 мшк. на км²
Столиця: Кіто
Державна мова: ісп.
Грошова одиниця: sucre

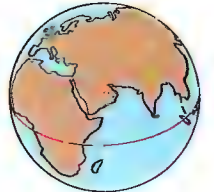

Екватор

Екваторіальна Гвінея (ісп. Guinea Ecuatorial, фр. Guinea Equatorial, Республіка Екваторіальна Гвінея), держава в Африці, б. Гвінейської зат.; займає континентальну частину – Мбіні (колише Ріо-Муні), 26 тис. км², а також вулканічні о-ви Біоко і Пагалу. Пер. височинно-гориста, екваторіально-вологий клімат; екваторіальні ліси у Мбіні. Народи фанг і бубі; більшість християни. Вирощування бобів какао, бананів, кави; експлуатація лісів (зокр., ебенове дерево). Історія. Від 2-ої полов. XVIII ст. ісп. колонія, від 1958 формально заморська провінція (п.н. Ісп. Гвінея, від 1964 – Ісп. Екваторіальний Регіон); від 1968 незалежна республіка; з 1968 президент Ф. Масіас Нгема Бійого. 1972 проголошений довічним президентом країни. 1979 військовий переворот під проводом Т. Обанг Нгема Мбасого. 1968-79 диктатура, повалена внаслідок військового державного перевороту; довготривала важка економічна ситуація і зростання соціальної напруженості призвели до ухвалення нової конституції (1991), а також легалізації опозиційних партій. З 1991 після ухвалення нової конституції Т. Мбасого обрано президентом. Численні зловживання під час парламентських та президентських виборів. К

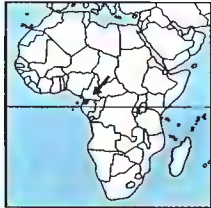

Екваторіальна Гвінея
28,1 тис. км²
486 тис. мешк. (2001)
17 мешк. на км²
Столиця: Малабо
(на о. Біоко)
Державна мова: ісп.
Грошова одиниця:
франк КФА

екваторіальні зворотні течії (міжплатні протитечії), компенсаційні теплі течії в океанах; на сх. в екваторіальних штильних поясах; відводять надмір води, нагромаджену у зх. частинах океанів через шп. і пд. екваторіальні течії; 1-3 км/год (максимально до 6, 8 км/год); в Атлантичному о. пер. влітку, в Індійському о. – взимку, а в Тихому о. – упродовж року.

еквіти → вершинки
екдистероїди (екдисони), стероїдні гормони, відкриті у комах, регулюють процес їхнього перетворення в лялечку (зооекдисони); є. знайдено також в рослинах (фітоекдисони).

екзаменація осесія, визначений період, коли у вищих школах відбуваються екзамени.

екзекутива, виконавчий орган.

екзема, хронічне захворювання шкіри, запалення, іноді з ексудатом і набряками; причиною є порушення обміну речовин. функції нервової системи та залоз внутрішньої секреції.

екзистенціалізм, філософський і літературний напрямок XX ст., згідно з яким предметом філософії є особиста доля вільного та відповідального інди-

відуума, який переживає почуття страху і безнадійності існування (К. Ясперс, М. Мерло-Понті, Г. Марсель, Р. Бульман, П. Тільліх, Ж.-П. Сартр, А. Камю).
екзистенція (існування), буття, обставини життя; у філософії протиставляється есенції (сутності), основне поняття екзистенціалізму, яким окреслюється особливий спосіб існування, притаманний лише людині.

екзогамія, вимога укладання шлюбів поза власною суспільною групою чи кровною ріднею; протилежність ендогамії.

екзогенні амінокислоти, амінокислоти білків, які не синтезуються організмами тварин і людини; повинні надходити з кормом, напр., триптофан.

екзорцизм, закляття і жести, чинені з метою протидії впливам злих сил (духів) на людину; у католицизмі стали літургійною формою.

екклесія, у стародавніх Афінах збори повноправних громадян, яким виповнилося 20 років; найвищий державний орган, який керував внутрішньою і зовнішньою політикою.

еклектизм, створення єдиної цілості з різних елементів; спосіб занять у філософії, науці, мистецтві чи властивість поглядів, яка полягає в об'єднанні в єдину систему різних теорій, а також понять чи методів, технік і т.п.; часто вживає як синонім поняття синкретизм.

еклектика, тенденція в красних мистецтвах до поєднання стилевих елементів, залозичених від різних епох і місцевих середовищ; одна з основ академізму; характерна для різних епох, зокр. для 2-ої полов. XIX ст.

екліптика, вел. коло небесної сфери, по якому відбувається видимий річний рух Сонця. I

еклога, один з видів античної буколічної поезії, близький до пасторалі та ідилії, що будується у формі діалогу між пастухами і пастушками, а іноді у формі пісень чи поем про принади сільського життя (як-от у Вергілія).

Еко (Есо) Умберто, нар. 1932, іт. семіотик, естетик і письменник; проф. Болонського унів.; значний внесок у теорію семіотики; відомі романи (*Ім'я троянди*, *Маятник Фуко*), есеї (збірки *Подорож у гіперреальність*, *Записки на сірникових коробках*), фейлетони.

екологічна катастрофа → катастрофа екологічна.

екологічна наука → ніша екологічна.
екологічне сільське господарство (біодинамічне або альтернативне сільське

господарство), сільське господарство, скероване на підвищення якості й екологічної чистоти харчових продуктів, на припинення руйнування довкілля шляхом значного обмеження застосування мінеральних добрив та хім. засобів охорони рослин при одночасному збільшенні використання органічних добрив; називають ще натуральним, або органічно-біологічним, сільським господарством.

екологічний рух (рух зелених), виник на поч. 70-хХХ ст., діяльність, спрямована на захист навколишнього середовища та раціонального використання природних багатств, з е. р. виділилися політичні партії. перша виникла 1973 у Великій Британії; в Україні діє Українська екологічна асоціація *Зелений світ* (1990) та партія зелених України (1994), яка здолала парламентський бар'єр на виборах 1998.

економетрія, розділ економічної науки, який займається вимірюванням взаємозалежностей між різними економічними величинами.

економіка дректівна, економічна система, в якій підприємства та ін. суб'єкти економіки виробляють і зуживають ресурси на підставі директивних центр. владних структур; відомі 2 основні форми: комуністична (є.зв. планово централізована, директивна розподільча), фашистська (є.зв. корпоративна).

економіка добробуту, напрямок у економічній науці, прихильники якого стверджують, що в ринковій економіці кінцеве втручання держави, аби вона у певний спосіб розподіляла блага, щоб кожен індивід взяв належну участь у суспільному добробуті; гол. представники: А. Лернер, Т. Сцитовський, М. Фелер

економіка світова, система виробничих, технологічних, торговельних, фінансових та інституційних зв'язків між національними господарствами різних держав, що рільному рівні суспільно-економічного розвитку, що включає їх у загальносвітовий процес виробництва й поширення.

економічна криза 1929-33, найбільша економічна криза в історії капіталізму; охопила всі країни (крім СРСР) і галузі господарства; ринговий крах восени 1929, а 1933 становив найбільш глибоку економічну кризу.

економічна наука, типич. суспільний процес господарювання; вивчає відношення між людьми; що, еквівалент, яким

чином і для кого виробляти; досліджує альтернативне використання обмежених засобів.

економічне відставання, затримка в економічному розвитку частини країн (є.зв. периферія) в порівнянні з найрозвинутішими країнами світу.

економічний розвиток, якісні й структурні зміни в національних економіках як наслідок економічного зростання; чинники, що впливають на є. р.: людський капітал, капітал фінансовий і майновий, природні ресурси, технологія, культура; коли всі чинники виступають у вел. кількості, вони здатні стимулювати є. р., коли їх бракує – можуть стати перешкодою для є. р.

екосистема, функціонально цілісна частина природного середовища (напр., оз.), де відбуваються процеси обміну матерії поміж її живою (біоценоз) і неживою (біотоп) частинами.

екотипи, форми тварин або рослин одного виду, що відрізняються між собою внаслідок пристосування до життя в різних середовищах; ск. різні є. того ж виду в горах і в долинах.

екран, перетворення (прикриття) для захисту людини або пристрою від небезпечного впливу різних чинників, напр., інфрачервоного або іонізуючого випромінювання, шуму, електричних або магнітних полів.

екран, поверхня, на якій створюється зображення за допомогою, напр., кіно або діапроектора (проєкційний є.), або в процесі перетворення невидимих променів (напр., потоку електронів) у видиме світло (напр., люмінесцентний є. в кінескопі).

екса- (Е), префікс → одиниць вимірювання (Г), що означає множник 10¹⁶

ексгумація, вилучення похованих останків для судово-медичної експертизи або перенесення тіла з тимчасового на постійне місце поховання.

екскреція → виділення.

екслібрис, знак власника книжки з його прізвищем або назвою організації, звичайно у формі картки, приклеєної до внутрішньої сторони обкладинки, часто оздоблений графічною композицією; використовується з кін. XV ст. I (с.416)

ексмелія, примусове виселення із займаного приміщення чи квартири на підставі законно умотивованого рішення уповноваженого органу.

ексод, масовий вихід, виїзд звідкись, масова еміграція.

Ексон (Exxon Corporation), амер. концерн нафтової промисловості, штаб-

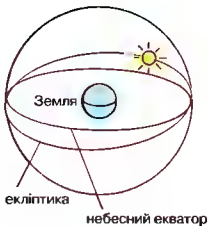

Екліптика



Т. Власенко

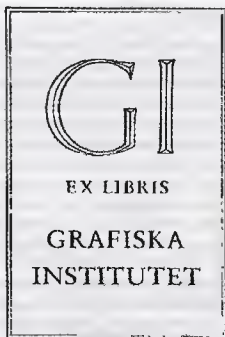

Екслібриси

квартира у Нью-Йорку; виник із заснованого у 1863 нафтопереробного підприємства, котре 1882 увійшло до складу компанії Стандарт Ойл оф Нью-Джерсі; від 1972 під сучасною назвою; понад 300 філій і 30 нафтопереробних комбінатів у різних країнах, власний танкерний флот.

експеримент, метод вивчення, який полягає у викликанні визначеного явища (чи його зміну) в штучно створених (лабораторних) умовах з метою дослідження і з'ясування процесу його розвитку.

експертиза, фахове вивчення речових доказів чи фактів з метою з'ясування обставин і подання відповідних висновків (судова е., медична е., бухгалтерська е.).

експертна система, різновид інтелектуальної бази даних, комп'ютерна консультативна програма; допомагає у прийнятті рішень, замінює експерта в певній галузі, ск. у медичній діагностиці.

експліцитний (фіктивний) автор, оповідач, який належить світові художньої вигадки, веде оповідь від власної особи і виступає персонажем вигаданого художнього світу; напр., Рудий Панько з *Вечорів на хуторі поблизу Диканьки* М. Гоголя, оповідачі в історичних романах В. Шевчука.

експліцитний читач, реципієнт, який виступає як персонаж літературного твору, напр., у *Тисячі й одній ночі* Каліфа, який слухає казки Шахразади.

експозе, у практиці европ. парламентаризму програмна промова прем'єра, виголошувана зазвичай після створення нового уряду.

експозометр, оптично-електронний прилад для визначення правильної ек-

спозиції при фотографуванні (вимірює освітленість фотографованого об'єкта). **експорт**, продаж за кордон товарів, послуг, інтелектуальних продуктів.

експресіонізм, напрямок у літературі, малярстві, музиці, театрі та кіно у 1-ій третині ХХ ст., найпоширеніший в Німеччині та Австрії після І Світової війни; розвинувся, зокр., як опозиція до імпресіонізму, естетизму, натуралізму; пошуки абсолютної та універсальної істини, ідей морального та суспільного призначення мистецтва; творчість сприймається як суб'єктивне вираження внутрішніх переживань митця, містичні тенденції; критика сучасної цивілізації, засудження мілітаризму; викривлення зовнішнього світу, використання динамічних контрастів, карикатури, гротеску. І

експресія, особлива виразність, підкреслена яскравість художнього твору чи окремих його компонентів; досягається за допомогою різних художніх засобів: тропів, стилістичних фігур, звукових повторів та ін.

експресія генів, процес транскрипції та вироблення закодованої геном ДНК, а у випадку кодуючих генів була також трансляція матричної РНК і синтезу поліпептиду.

екстазі, один із сильніючих синтетичних наркотиків.

екстенсивне землеробство, система господарювання, при якій збільшення валового обсягу продукції досягається лише при розширенні посівних площ.

Екстер Олександра Олександрівна, 1882-1949, укр. маляр, сценограф, педагог; яскравий представник европ. кубізму та футуризму, співзасновник мистецького об'єднання *Кільце* (Київ, 1914),



Експресіонізм
В. ван Гог
Кравид *Овер-стор-Уаз*
1890

організатор студії народної вишивки, орнаменту, картини, сприяла відродженню народних промислів на Київщині, у 30-х емігрувала до Франції; декоративні та театральні костюми в манері конструктивізму (*Ромео і Джульєтта* П. Шекспіра), оформлення революційних свят, агітаропаєлів, живопис (*На похороні* [1914], *Кравид міста Севра*).

екстермінація, винищення, масове убивство людей; злочин проти людства, метою якого є цілковите знищення певних груп людей через їхню расу, національність, віровизнання.

екстернат, навчання, яке здійснюється поза школою, методом самоосвіти, з обов'язковим складанням іспитів у навчальному закладі у встановлені строки; а) аби, яка проходить е. – екстерн.

екстравертність, тенденція до скерування уваги й інтересів на зовнішній світ; потреба активності, впливу на оточуючу дійсність, поєднана з легкістю встановлення контактів з ін. людьми, протилежність інтровертності; одна з психологічних характеристик а) аби, виділена К.Г. Юнгом.

екстагредіяція, передача злочинця чи підозрюваного злочини, котрий перебуває на території певної держави, до рук правосуддя тієї країни, на території якої було вчинено злочин.

Екстракт малоросійських прав, збірка статтів із царюваних норм, що діяли на Гетьманщині в різний час, створена в спів'язу із цілями відродити традиційне для Гетьманщини право; 1767 укладений І. Гельбородьком (вступ, 16 розділів, інструкція про суди 1730 та відомості про чини 1765); 1786 перероблена чиновниками Сенату; цар-

ський уряд не санкціонував жодного з варіантів.

екстракція, метод розділення суміші твердих (вилуговування) або рідких речовин шляхом розчинення в т.зв. селективному розчиннику окремих складових; одержаний внаслід. е. розчин називається екстрактом, а те, що залишилось, – рафікатом.

екстремум функції, мінімум або максимум функції.

ексцентрик, диск, насаджений на вал, вісь обертання якого не співпадає з віссю валу. І

ектодерма, зовнішній зародковий листок багатоклітинних тварин і людини; з е. утворюється нервова система, епідерміс; е. у кишковопорожнинних – зовнішній шар тіла.

екюменізм (екюменічний рух), рух у християнстві в справі порозуміння та співпраці між Церквами, покликаний перебороти розколи і повернути втрачену єдність; започаткований на поч. ХХ ст. протестантами; католицькі засади е. подано в Декреті про екюменізм II Ватиканського Собору.

ЕКЮ (European Currency Unit, єдина європейська валюта), назва грошової одиниці, запровадженої у 1979; до I III 2002 у европ. валютній системі виконувала функцію розрахункової одиниці, засобу платежу центр. банків та елементу валютних резервів у країнах СС.

Ел (Ел, Елохім), загальносемітське верховне божество, творець світу, батько богів і людей.

еланд (кана), найбільша антилопа (вис. у холці бл. 1,8 м, маса бл. 1000 кг); заселяє зону саван африк. континенту; рідкісна.



Ексцентрик

еластин, блок з групи склеропротеїнів, присутній в усіх хребетних, гол. чином у сполучній тканині, надає еластичності зв'язкам і сухожиллям; у вел. к-ті (до 60% сухої маси) міститься у стінках аорти, в деяких тканинах присутній разом з колагеном.

елевати, гр. філософська школа (VI-V до н.е.), згідно з якою буття єдине, незмінне, нерухоме і вічне, а рух не існує (Парменід з Елеї, Зенон з Елеї).

елевони, рухомі поверхні в задній частині крила літака, які виконують функції керм висоти або елеронів, залежно від того, як вони нахилені.

елегія, ліричний вірш, з настроями смутку, задуми, жалю; античні е. побудовані у формі елегійного дистиха, відзначаються багатством тематики та настроїв.

електор: 1) у Німеччині з XIII ст. – титул кн., який мав повноваження обирати короля (імператора); 2) у США – безпосередній виборець президента; загал виборців голосує за електорів, а ті обирають президента.

електорат, виборці, які голосуватимуть на виборах за певного кандидата.

Електра, утр. міфологія дочка Агамемнона і Клеїтестри, сестра Іфігенії та Ореста; помстилася за смерть батька, допомагаючи братові в убивстві матері й Егіста.

електрика: 1) явища, в яких істотну роль відіграють електричні заряди або струми; 2) наука про електричні заряди та пов'язані з ними електричні й магнітні поля (напр., магнітне поле навколо провідника зі струмом), взаємозв'язок між електричним та магнітним полями, а також пов'язані з цим шматки; розділ фізики

електричні органи, органи деяких риб, що утворюють напругу бл. кількохсот V, ск. е. о. електричного вугра – бл. 500 V, електричного скага – бл. 220 V, мета: захист та здобич поживи.

електричні скаги, хрящові риби ряду скагів; мають електричні органи, що створюють різницю потенціалів до 220 В; 35 видів, заселяють прибережні води теплих морів; найбільші досягають довж. бл. 2 м.

електрогенератор, електрична машина для перетворення механічної енергії на електричну; напруга індукується в обмотках якоря внаслід. змін магнітного поля електромагніту або постійного магніту; механічну енергію для обертання рухомої частини створює двигун (напр., турбіни). 1

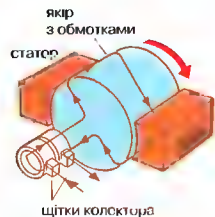

Електрогенератор
Робота генератора постійного струму

електрод, складова частина гальванічного елемента, система, що складається з металевого або напівпровідникового елемента (стрижня, пластинки), який має контакт з електролітом; на негативному е. (аноді) відбувається окислення, а на позитивному (катоді) – відновлення; також частина електронного приладу, яка служить для підведення (катод, емітер) або відведення (анод, колектор) носіїв електричного заряду та керування їх рухом (сітка, база).

електроенергетична мережа, комплект обладнання, функціонально пов'язаного та електрично з'єданого, призначеного для пересилання, перетворення і розподілення виробленої електростанціями електроенергії, а також для постачання нею споживачів; е. м. складається з ліній електропередач (повітряних або кабельних) та електроенергетичних станцій; в е. м. для пересилання використовуються високі напруги (220 кВ, 400 кВ, 750 кВ).

електроенцефалографія (ЕЕГ), метод дослідження активності мозку, полягає у реєстрації електричних потенціалів, викликаних протіканням функціональних струмів (біострумів), джерелом яких є мозкові клітини; використовується у нейрофізіології і нейродіагностиці (виявлення вогнищ епілепсії, пухлин).

електрокардіографія (ЕКГ), метод дослідження діяльності серця. базованій на реєстрації електричних потенціалів, викликаних протіканням функціональних струмів (біострумів) у серцевому м'язі; дає можливість оцінити стан провідної системи серця, ритмічність сердцевих скорочень та їх порушення, стан серцевого м'яза і коронарних судин.

електроліз, процес ініціювання хімічної реакції електричним струмом, який виникає в електроліті внаслід. прикладення напруги до занурених в нього електродів: аноду, на якому відбувається окислення, і катоду, на якому відбувається відновлення іонів електроліту, молекул м. речовин або матеріалу електродів.

електроліт, речовина, яка проводить електричний струм за посередництвом вільних іонів: може бути в твердому або розплавленому стані (солі), чи у вигляді розчину (кислоти й луги, в яких іони стають вільними внаслід. електролітичної дисоціації).

електромагнетизм, наука, яка займається питаннями взаємозалежності

магнітних та електричних явищ, напр., виникнення магнітного поля при прохідженні електричного струму.

електромагніт, котушка з феромагнітним осердям (напр., з м'якої сталі), яке під впливом магнітного поля, створеного при прохідженні через обмотку електричного струму, стає магнітом.

електромагнітна сила, різниця потенціалів (електрична напруга) на кінцях відкритого джерела струму (гальванічного елемента або електрогенератора); викликає прохідження струму в електричному колі.

електрон (е), стабільна елементарна частинка з масою спокою $9,109 \cdot 10^{-31}$ кг і негативним електричним зарядом $1,602 \cdot 10^{-19}$ Кл; е. з позитивним електричним зарядом наз. позитроном; е. разом з протонами і нейтронами є складовими атома; відкритий 1897 Дж. Дж. Томсоном.

електронвольт (еВ), одиниця енергії, застосовується пер. в атомній і ядерній фізиці: $1 \text{ еВ} = 1,60219 \cdot 10^{-19}$ Дж.

електроніка, розділ науки й техніки, що займається вивченням та використанням явищ, пов'язаних з рухом вільних електронів у вакуумі, газах і твердих тілах; включає теорію дії, технологію і конструювання вакуумних електронних компонентів (електронних ламп), напівпровідникових приладів (транзисторів, термісторів), інтегральних мікросхем (мікроелектроніка), лазерів, лазерів; найважливіші події в історії е.: винахід 1904 електронної лампи, 1948 транзистора. 1971 – мікропроцесора.

електронна пошта → пошта електронна (і мейл).

електронна таблиця, комп'ютерна програма для проведення обчислень на підставі даних, поданих у формі таблиці, значення застосовується у бухгалтерії та інших офісних задачах; напр., Microsoft Excel.

електростанція, промислове підприємство або комплекс обладнання для вироблення електроенергії з різних форм первісної енергії; е., що продукують у вел. к-ті тепло для потреб споживачів, називаються теплоелектроцентралями; залежно від виду первісної енергії, є поділяються на: класичні теплові, атомні теплові, гідроелектростанції, а також такі, що використовують як первісну енергію тепло надр Землі (геотермальні е.), сонячну енергію (сонячні е.), кінетичну енергію вітру (вітрові е.); нові що ширшого розповсюдження не мали е., які використовують різницю

Електрофони

електромеханічні:
електрична гітара,
орган Гаммонда,
клавісет

електронні:
випромінювач Мартена,
траутоніум,
консонанта, синтезатор

темп. різних шарів морської води, енергію морських хвиль і припливів. Понад 60% світової електроенергії виробляють класичні теплові е., бл. 17% – атомні е. і бл. 20% – гідроелектростанції.

електростанція атомна (АЕС), електростанція, в якій тепло для нагрівання пари (що надає турбіні руху) створюється внаслід. процесу ланцюгової реакції в ядерному реакторі. □ (с. 420)

електростанція теплова (класична, ТЕС), електростанція, в якій первісна енергія має хім. форму і вивільняється шляхом спалювання вугілля, рідкого палива чи газу; в парових електростанціях (з паровими турбінами) у топці парового котла відбувається перетворення хім. енергії палива в тепло газів – продуктів згоряння; це тепло передається воді та водяній парі, пара з котла надходить до парової турбіни, де тепло перетворюється на кінетичну енергію обертання електрогенератора, з'єданого з турбіною; відпрацювана в турбіні пара надходить до конденсатора і віддає тепло охолоджуючій воді (напр., з ріки); у деяких електростанціях застосовують замість парової газу турбіну.

електрофільтр, пристрій для очищення диму (напр., в електростанціях) від твердих частинок; від'ємно заряджені завислі частинки при прохідженні через е. осідають на позитивно заряджених електродах.

електрофони (електромузичні інструменти), музичні інструменти, в яких звук утворюється за посередництвом електричних сигналів; вирізняють е. електромеханічні та електронні. Т

елементарні частинки, найменші об'єкти без внутрішньої структури; лептони, кварки, а також бозони – носії взаємодії; у ширшому (історичному) значенні – всі суб'ядерні частинки (мезони, протони, нейтрони, гіперони). Т

елементи групи азоту, хім. елементи, які входять до V групи періодичної системи елементів: азот і фосфор – неме-

Справжні елементарні частинки

Лептони:	електрон, електронне нейтрино, мюон, мюонне нейтрино, важкий лептон (τ), τ -нейтрино
Кварки:	u (up), d (down), s (strange), c (charm), b (bottom), t (top)
Бозони-посередники:	фотон – в електромагнітній взаємодії 3 бозони: W^+ , W^- , Z^0 – у слабкій 8 глюонів – у сильній гравітон (гіпотетичний) – у гравітаційній

Атомна електростанція

Реактор з киплячою водою

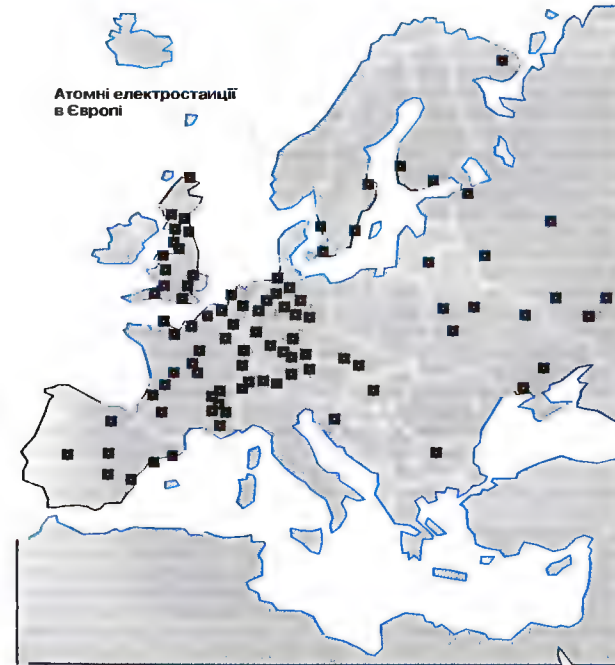
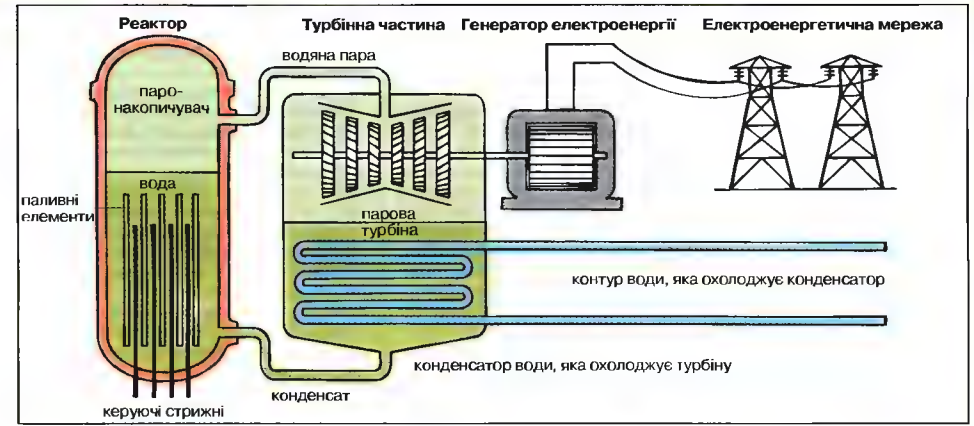
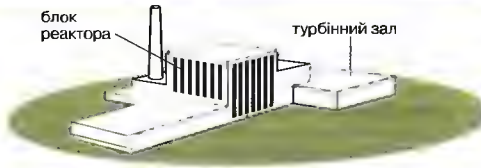
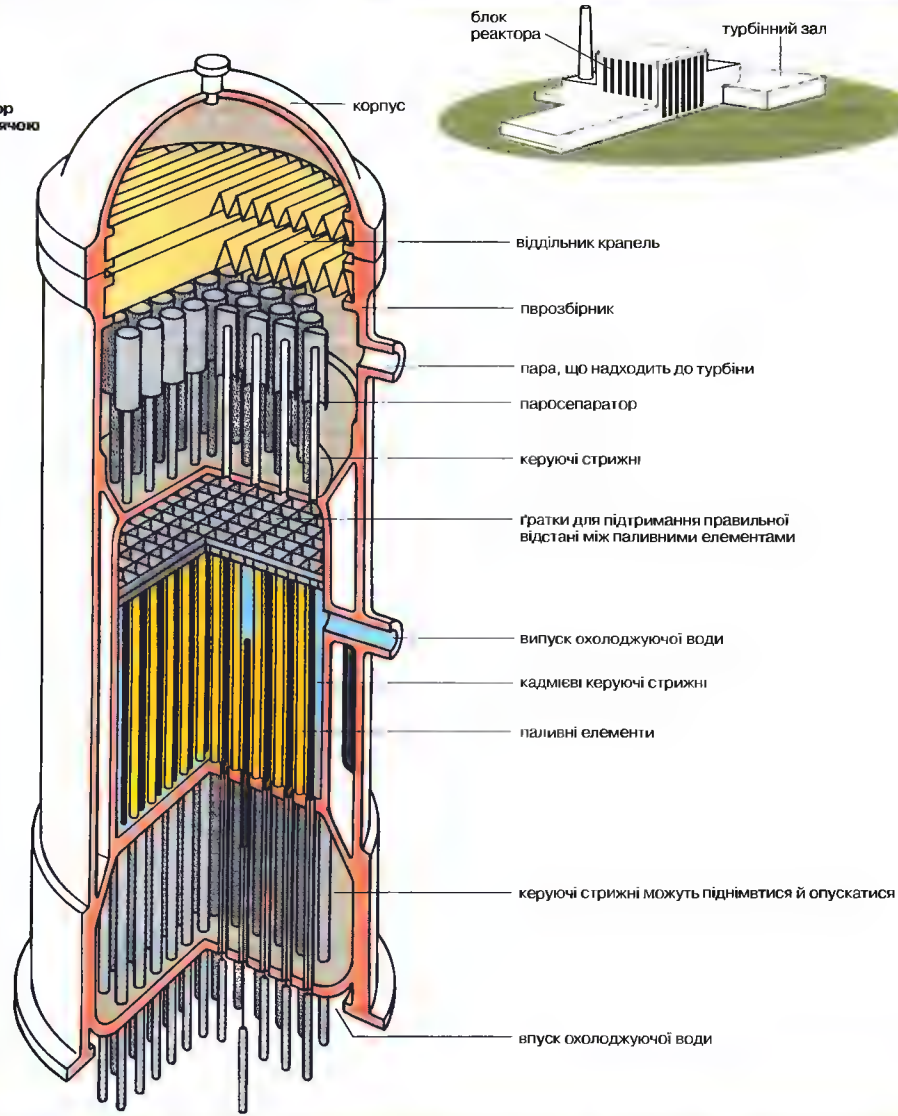

Атомні електростанції в Європі*

Країна	Кількість реакторів	Кількість електростанцій
Бельгія	2	(7)
Болгарія	1	(6)
Чехія	1	(4)
Фінляндія	2	(4)
Франція	20	(56)
Іспанія	7	(9)
Голландія	2	(2)
Литва	1	(2)
Німеччина	16	(20)
Росія**	9	(29)
Словаччина	1	(4)
Словенія	1	(1)
Швейцарія	4	(5)
Швеція	4	(12)
Україна	6	(16)
Угорщина	1	(4)
Велика Британія	14	(35)

* У дужках подано кількість реакторів
 ** В т.ч. 8 у європейській частині (1 поза межами карти)

тали, миш'яки сурма – напівметали, вісмут – метал.

елементи групи бору, хім. елементи, які входять до III групи періодичної системи елементів: бор – неметал, алюміній, галій, індій і талій – метали.

елементи підгрупи вуглецю, хім. елементи, які входять до IV групи періодичної системи елементів: вуглець, кремній – неметали, германій – напівметал, олово і свинець – метали.

елементи підгрупи кисню, хім. елементи, які входять до VI групи періодичної системи елементів, з них: кисень і сірка – неметали, селен і телур – напівметали, полоній – радіоактивний метал.

елерон, рухомий елемент крила літака (планера), розташований ближче до кінця крила; використовується для керування нахилом літака.

Елеуса (гр. *Μελιθεωα*), тип ікони, де зображено любування Марії немовлям, яке торкається щічкою обличчя Матері й обіймає її.

Еліаде (Eliade) Мірча, 1907-86, румунський індолог, релігієзнавець, філософ культури, есеїст, письменник, освіту здобув у Бухаресті та Калькутті (в т.ч. півроку мешкав у ашрамі), з 1945 на еміграції у Франції, з 1956 в США проф. Чиказького унів.; гол. представник морфології священного в релігієзнавстві, яка фундаментально досліджує релігійні архетипи, проявлені в історії релігії через міфи, символи, ритуали; *Трактат з історії релігії*, *Шаманізм і архіетипи техніки екстазу*, *Ковалі й алхіміки*, *Історія вірувань та релігійних ідей*, *Енциклопедія релігії* у 16 т., фантастичні та мемуарні твори.

Елізіум, у гр. міфології місце перебування блаженних, замогильний світ для праведників.

Еліот (Eliot) Томас Стернс, 1888-1965, англо-амер. поет, драматург і літературний критик; один із гол. новаторів поезії XX ст.; інтелектуальна лірика (*Чотири квартети*), філософсько-медитативні поеми (*Спустошена земля*), поетичні драми (*Смерть в соборі*), критичні й теоретичні праці; Нобелівська премія 1948.

еліпе, плоска крива, множина точок P, для яких сума відстаней від 2 заданих точок F₁ та F₂ (фокуси е.) є постійною; одна з конічних кривих; у прямокутній системі координат рівняння е. має вигляд $x^2/a^2 + y^2/b^2 = 1$, де a, b – півосі е.; площа е. = πab .

еліпсоїд, замкнена поверхня, перерізи якої є еліпсами; має 3 взаємно перпен-

дикулярні осі симетрії та 1 центр симетрії; е. обертання – е., який має 2 осі (з трьох) однакової довжини. I

еліпсоїд земний, обертовий і сплюснений еліпсоїд, за формою і розмірами найбільше наближений до дійсної фігури Землі.

еліта, група людей, яка вирізняється чи має привілеї порівняно з рештою суспільства з огляду наявності певних ознак чи матеріальних цінностей, що цінуються суспільством.

Елітіс Одисеас (пс. О. Алепуделіса), 1911-96, гр. поет; в екстатичній ліриці сворідний культ природи, віра у гуманістичні цінності (елічна поема *Достойно єсть*); есеїстика; переклади; Нобелівська премія 1979.

Еллада, в античну добу назва обл. у Пд. Фессалії; у VII ст. до н.е. назва Центр. Греції, а згодом усієї території, населеної греками.

елладська культура, культура егейського регіону, розвивалася бл. 2900 – бл. 1100 до н.е. на терені північної Греції; в кінцевій фазі (1580-1100 до н.е.) називається мікенською.

Еллан-Блакитний (пс. В. Елланського) Василь Михайлович, 1894-1925, укр. письменник і політичний діяч, лідер лівого крила Укр. партії соціалістів-революціонерів, один з організаторів партії боротьбистів, пізніше – чл. більшовицької партії, гол. Держквідаву України; засновник журналу *Всесвіт*, *Перець*; керівник *Гарту*; збірка *Удари молота і серця*, оповідання *Наші дні*; оголошений у 30-х націоналістом, твори заборонені й конфісковані.

Еллінгтон (Ellington) Едуард Кеннеді (зв. Джоном Еллінгтоном), 1899-1974, амер. джазовий піаніст, аранжувальник і композитор; керівник оркестру, який виконував музику в стилі сучасного свінгу; твори (*Sophisticated Lady*, з Г. Тісолем *Caravan*).

елліяни, в античну добу назва гр. племені у Пд. Фессалії, в VII ст. до н.е. поширена на усіх греків.

еллінізм, період стародавньої історії з 323 до 30 до н.е., тобто від смерті Александра III Великого до захоплення Римом Єгипту, останньої незалежної еллінської держави; культура цього періоду, яку називають еллінізмом, виникла внаслідок поєднання гр. елементів зі сх.; гол. центри: Александрія (Єгипет), Пергам, Родос; всебічний розвиток науки, особливо геометрії, географії, астрономії, медицини.

елодя (водяна чума), водяна рослина родини жабурникових, поширена у прісноводних водоймах Пн. і Пд. Америки; 5 видів; в Україні один вид – е. канадська, з невеличкими листочками в околичках; подкупу внаслідок масового розмноження перешкоджає судноплавству; акваріумна рослина.

Елсверта гори, гірське пасмо в Зх. Антарктиді, на пд. Землі Елсверта; вис. до 5140 м – Масів Вінсон в пасмі Сентінеї; покрите материковою кригою до вис. 2000 м; відкрите 1935 Л. Елсвертом.

Елтон Джон (Elton John) (справжнє Дуайт Реджиналд Кеннет), нар. 1947, англ. рок-піаніст, співак, композитор; музика з елементами арт-року та імпровізаціями на фортепіано; альбоми (*Порожнє небо*); супер-хіт *Євечка на вітрі*, присвячений принцесі Діані (1997), став уособленням пам'яті про неї; музика до повнометражного анімаційного фільму *Король-лев*.

ель, світле, міцне пиво (бл. 5,3% міцності); з вел. вмістом солоду, виробляють у Великій Британії.

Ель Греко → Греко Ель

Ель-Аб'яд, мис в Тунісі, країна пн. точка Африки; 37°21' N, 9°45' E.

Ель-Азхар, мечеть і мусульманський університет при ній у Каїрі, заснований у X ст.; у XX ст. проведені реформи: відкриті нові світські факультети; найважливіший у світі мусульманський центр досліджень в галузі ісламу та араб. мови.

Ель-Акаба → Акаба

Ель-Аламейн, нафтоналивний порт у Сипті на зх. від Александрії; у 1942 – перемога брит. військ (ген. Б. Монтомері) над нім. та іт. частинами (Е. Роммель).

Ельба (Elbe, Labe), р. в Чехії (пн. Лаба) та Німеччині; довж. 1165 км, басейн 144 тис. км²; витокі в Крконошах; впадаючи у Пн. м., утворює естуарій; гол. притоки: Влтава, Отрже; важливий водний шлях; гол. м.: над Е.: Дрезден, Магдебург, Гамбург.

Ельба, іт. о-в у Тірренському м., найбільший з Тосканських о-вів; 224 км²; 29 тис. мешк.; гористий сільськогосподарський і туристичний регіон; гол. м. і порт – Портоферрайо. У 1814-15 – місце примусового перебування Наполеона після першого зречення від престолу. К

Ельбрус, гори у Пн. Ірані, над Каспійським м.; вис. до 5604 м (Демавенд); скарбуться пер. з вапняків і пісковиків;

ків; на пн. – листяні ліси (дуб, бук), на пд. – пустельно-степова рослинність.

Ельбрус, згаданий вулкан з 2 вершинами, найвищий на Кавказі, в Росії (на кордоні Кабардино-Балкарської Автономної республіки і Карачаєво-Черкеського автономного округу); вис. зх. вершини 5642 м, сх. – 5621 м.

Ель-Гіджаз, історична країна у Саудівській Аравії, на узбережжі Червоного м.; гориста й пустельна; порти Джудда, Джанбу-ель-Багр; центри релігійної культури у Мецці та Медині.

Ельгіза → Гіза

Ельдорадо (el dorado, позолочений [край]), легендарна країна. Багата золотом; її шукали у XVI-XVIII ст. ісп. і порт. конкістадори у Пд. Америці, пер. на терені сучасних Перу й Колумбії; у переносному значенні – край, щедрий багатством, країна щастя, обитована земля, рай.

Ель-Джубайль, м. і порт у Саудівській Аравії, на узбережжі Перської затоки; 30 тис. мешк.; нафтопереробний комплекс, найбільше у світі підприємство по знесолонню морської води.

Ельзас (Alsace), департамент та історична країна у Франції, між Вогезами і Райном; 8,3 тис. км², 1,6 млн. мешк.; адміністративний центр Страсбург; видобуток поташу і кам'яної солі; атомні та гідроелектростанції, нафтоочисна, автомобільна промисловість; виноградники та сади; туризм (старовинні замки). Заселений кельтами, від 58 до н.е. під рим. пануванням; у V ст. Е. оволоділи франки, після 843 у державі Лотара I, від 879 у Нім. Імперії; відокремлений за вестфальським трактатом 1648, після воєнних дій 1672-75 приєднаний до Франції; 1870-1918 частково у кордонах Німеччини. К

Ельзевіри (Elsevier, Elzevier), родина нідерландських книготорговців, видавців, друкарів, які працювали 1583-1712 пер. у Лейдені й Амстердамі; лейденська книгарня, заснована Лодевейком I бл. 1540-1617 – центр книжкового експорту; книги характерного, д. вузького формату, т.зв. ельзевіри; видання Е. були д. дешевими, поєднуючи літературні достоїнства з вишуканим оформленням.

Ельканьо (Elscaño, дель Каньо) Хуан Себастьян, 1476-1526, ісп. мореплавець, баск; учасник подорожі Ф. Магеллана; довів до Європи корабель *Вікторія*, який перший обплив Землю.

Ельсіноер → Хельсінгер

Ель-Харіджа, група оаз у Пд. Єгипті, у Лівійській пустелі; бл. 50 тис. мешк.,

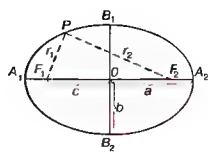

Еліпіс
Точки F₁ та F₂ – фокуси еліпса, O – центр еліпса, відрізки: A₁A₂ – велика вісь еліпса, B₁B₂ – мала вісь еліпса



Еліпсоїд

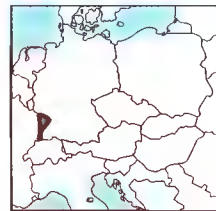

Ельзас



Ельба

пер. берберів; через оази пролягав караванний шлях (дорога 40 днів) з Асьюта до Ель-Фашера у Судані; житниця Єгипту в часи фараонів.

Елюар (Eluard) Поль (пс. Поля-Ежена Гренделя), 1895-1952, фр. поет; один із гол. представників сторреалізму (*Саме життя*); у пізнійшій творчості звернувся до суспільної та політичної тематики (*Воля, Зуміти все довести*).

емаль, мистецтво оздоблення емаллю, одна з найстаріших технік декоративно-ужиткового мистецтва.

еманація, філософське поняття в неоплатонізмі, яке означає процес виділення з Абсолюту його частини (іпостасі), яка, відповідно, може створювати наступну еманацію: кожна чергова форма буття виділяє з себе ін. в порядку зменшення досконалості.

емансипація, визволення, здобуття рівних прав, ск. жінками (XIX/XX ст.).

Емба, р. в Казахстані; довж. 712 км; періодами впадає у Каспійське м.; на нижній Е. нафтові басейни.

ембріогенез → зародковий розвиток.

ембрион → зародок.

Емерсон (Emerson) Ралф Волдо, 1803-82, амер. письменник, філософ і мораліст; один із засновників трансцендентальної школи; проголошував ідею моральної автономії особистості; вплинув на подальшу лібералізацію та демократизацію амер. суспільства; справив великий вплив на амер. літературу; *Суспільство й особистість*, *Щоденники*.

еміграція заробітчанська, виїзд на постійне місце проживання у країну з динамічною економікою, які потребують робочої сили; у середньовіччі існували сезонні міграції у пошуках праці; в Україні спостерігається з 2-ої полов. XIX ст.; найбільше укр. робітників-емігрантів виїхало до Канади, США, Аргентини; у рад. державі стимулювалася е. з тих, хто бажав працювати у важкодоступних районах пн. та малонаселених територіях Росії.

Емілія-Романья (Emilia Romagna), обл. у Пн. Італії, над Адріатичним м.; 22,1 тис. км²; 3,9 млн. мшк.; адміністративний центр - Болонья, ін. гол. м.: Парма, Феррара, Модена, Равенна; на пн. - Паданська рівнина, на гд. - Пн. Апенніни; один із найрозвиненіших регіонів країни; різноманітна промисловість (машиноб. цукрова, нафтопереробна, цементна); інтенсивне вирощування шпешніц, цукрових буряків, рису, винограду; туризм (історичні пам'ятки, морські курорти).

Емінеску (Eminescu) Михайл (пс. Міхала Еміновича), 1850-89, видатний румунський поет; гол. представник романтизму; поеми (філософська *Лучафер*), медитативна і любовна лірика, філософсько-сагіричний цикл *Послання*.

емір, араб. титул, що означає вождь, командувач, кн.; в період мусульманських завоювань вочасальний, який згодом здійснював владу в завойованій провінції від імені халіфа; у наш час титул правителів деяких араб. держав (еміратів).

емісія грошова, створення і випуск у обіг грошової готівки, здійснюється державною скарбницею (казначейством) або емісійним банком.

емісія фотоелектронна (фотоемісія), випромінювання електронів тілами під дією світла; е. ф. незалежно один від одного відкрили нім. фізики Г. Герц 1887 і В. Галлвахе 1888, пояснив 1905 А. Ейнштейн.

Еммет (Emmet) Роберт, 1778-1803, ірландський борець за незалежність, національний герой; діяч товариства *Об'єднані Ірландці*, 1803 підняв повстання проти брит. влади, схоплений і страчений.

емоція, специфічний процес психічного регулювання, який зацілюється через подразники, значимі для особи; виражається зміною рівня мобілізації (збудження) організму, має визначний знак: позитивний (відчуття приємності) у випадку позитивних подразників, негативний (відчуття прикрості) у випадку негативних подразників, а також специфічна суть і форма експресії: е. керує діями (*до подразників позитивних І від подразників негативних*), впливає на їх точність (помірювана - поліпшує їх, сильна - може призвести до дезорганізації поведінки), призводить до змін в процесі мислення, спостережливості, пам'яті.

емпатія, здатність до розуміння й відчуження емоційного стану ін. людей (е. емоційна), а також до сприйняття їхнього способу мислення (е. пізнавальна).

Емпедокл з Акраганту, бл. 490 - бл. 430 до н.е., гр. філософ, лікар, поет; прагнув узгодити філософію Геракліта та елейців; вважав, що в основі світобудови є 4 елементи: вогонь, повітря, земля і вода, на які впливають 2 активні сили: любов і ненависть.

емпіризм, філософське положення чи напрямок, побудовані на твердженні, що в пізнанні основну роль відіграє досвід.

емпіризм логічний → неопозитивізм. **емпіріокритицизм**, позитивістський напрямок у філософії на межі XIX / XX ст., який вимагав усунення з людського пізнання суб'єктивних, метафізичних та апіорних факторів як ненаукових і таких, що не піддаються перевірці (Р. Авенаріус, Е. Мах).

емпорій, у Стародавніх Греції та Римі торговий, торговий осередок; пізніше звичайно торгова частина міста, сполучена з портом.

Емський указ 1876, виданий рос. імператором Олександром II 18 (30) V в м. Емс (Німеччина); заборона видання в Росії оригінальних творів і перекладів укр. мовою (крім історичних пам'яток і белетристики), ввіз укр. книжок і брошур, виданих за кордоном, театральні вистави, концерти, декламації, друкування текстів до нот укр. мовою; чинний до революції 1905-07.

ему, нелітаючий птах із родини казуарових; заселяє степи Австралії й Тасманії; вис. бл. 2 м, маса бл. 50 кг. I

емульсія, дисперсна система 2 рідин, які не змішуються між собою, в котрій одна з рідин розпилена у вигляді дрібних краплинок в другій; природною є, с. напр., молоко.

Енвер-Паша, 1881-1922, тур. політик і ген.; один з лідерів молодотурецької революції 1908; 1913-18 правив Туреччиною в тріумвіраті з Джемаль-Пашею і Талаат-Пашею (нійський міністр); після поразки Туреччини в I Світовій війні утік до Росії та приєднався до антибільшовицького руху багмачіву Туркестані, де загинув.

Енгельс (Engels) Фрідріх, 1820-95, нім. філософ і політичний діяч; найближчий співробітник К. Маркса, співзасновник марксизму; один з організаторів I керівників I і II Інтернаціоналів; праця *Е. Діалектика природи* започаткувала діалектичний матеріалізм.

Енгр (Ingres) Жан Огюст Домінік, 1780-1867, фр. маляр і рисувальник; поєднував класицистичні та романтичні тенденції; полотна на історичні, міфологічні, алегоричні, ориєнтальні мотиви, портрети (*Мадам Сенонн*), жіночі ню (*Турецька лавна*), монументальні композиції.

Енде (Ende) Міхаель, 1929-95, нім. письменник; популярні пригодницько-фантастичні повісті для дітей: *Джам Пугоєва* і *паровоз Лукас*, *Момо*, *Історія жонглера*, *Чоловік у сірому*, *Тінь Офелії*; славу Е. принесла повість *Нескінченна історія* (екранізована 1984).

ендеми (ендеміки, ендемічні організми), рослини і тварини, поширені лише на обмеженій території, ск. рододендрон східнокарпатський.

ендеми флори України, рослини, що зустрічаються виключно в Україні: бл. 600 видів, з них майже половина - в Криму, понад 90 - в Карпатах, 60 - на Волині і Поділлі, 50 - на Донеччині й Приазов'ї; перебувають під охороною.

ендеми флори Українських Карпат, рослини, що ростуть лише в Укр. Карпатах; понад 90 видів; у видовій назві означення місцевості (дзвоник карпатський, дельфій східнокарпатський, приворотень чивчинський, армерія покутська, волошка мармароська, нечуйвітер мукачівський тощо), більшість у *Червоній книзі*.

ендивій (цикорій салатний), дворічна трав'яниста рослина родини складноцвітих, овочева культура; на 2-му році життя утворюються пагони з насінням; споживають як салат. I

ендогамія, вимога укладання шлюбів у межах власної суспільної групи; протилежність екзогамії.

ендогенні амінокислоти, амінокислоти білків, які можуть бути синтезовані організмом тварин і людини, напр., аланін.

ендодерма, внутрішній зародковий листок; з е. утворюється шлунково-кишковий тракт, легені, деякі залози внутрішньої секреції; внутрішній шар тіла кишковопорожнинних.

ендокринна система, → система внутрішньої секреції.

ендокринологія, наука, що вивчає залози внутрішньої секреції, продукти їхньої життєдіяльності - гормони, а також захворювання, пов'язані з порушенням функцій цих залоз.

ендоплазматична сітка (ендоплазматичний ретикулум), комплексна система пухирців, каналців і цистерн, обмежених мембранами, в якій відбуваються окремі фізіологічні процеси; зумовлює протікання життєвих процесів - руйнування е. с. означає смерть клітини; оболонки е. с. з рибосомами називають шорсткими (гранулярними), без рибосом - гладькими (агранулярними).

ендоплазматичний ретикулум → ендодерма.

ендоскопія, діагностично-лікувальний метод, введення в порожнинні організму (через його природні отвори) ендоскопів, що дає змогу оглядати та виконувати лікувальні маніпуляції у важкодоступних частинах тіла. I



Ему



Ендивій

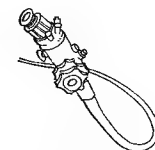

Ендоскоп

ендосперм, тканина м'якоті насіння покритонасінних рослин, гол. чином однодольних (напр., трави), яка містить запасні поживні речовини: білки, жири, крохмаль, що використовуються в період проростання.

ендоцитоз, введення у клітину елементів зовнішнього середовища, ск. бактерій (фагоцитоз); становить механізм харчування амєб та дільності деяких захисних клітин.

ендуру, мотоперегони (ралі) на шосе та на пересіченій місцевості, які розігруються на звичайних шляхах та на ускладнених траєх; найважливіші змагання – командні першості світу, т.зв. мотощклетна шестиденка.

Енеїда, рим. національна епіпея; твір Вергілія; поетичний опис мандрівки Енея – міфічного предка римлян, з Трої до Італії.

Енеїда, іроко-бурлескна поема І. Котляревського, над якою він працював бл. 40 років; перший твір нової укр. літератури, опублікований 1798 (перші 3 частини без відома автора видані М. Парпурою у Петербурзі), повне видання 1842 (Харків); передягнувши героїв Вергілія у укр. костюми, автор створив світ пригод, пристрастей, гри, де

честь і героїзм співіснують з хитрістю й підступом; Е. дотепер викликає дискусії й суперечливі оцінки (С. Сверстюк, Г. Грабович).

Еней, у гр. і рим. міфологіях син Анхіса й Афродити, за *Гілодою* Гомера наймітливіший і найенергійніший, окрім Гектора, троянський вождь; після падіння Трої та довгого блукання оселився в Лациї (Італія); гол. герой *Енеїди* Вергілія, вважався родоначальником римлян і втіленням рим. чеснот; пригоди Е. стали сюжетною канвою для ірокомічної поеми *Енеїда* І.П. Котляревського.

енергетика, галузь народного господарства, а також науки і техніки, що займається пошуком, перетворенням, нагромадженням і використанням різних носіїв енергії; корисні форми енергії (механічна, електрична і теплова) одержують шляхом перетворення первинної енергії з різних джерел.

енергетична вартість їжі (калорійність), один з критеріїв оцінки поживної вартості продуктів харчування і кормів; визначається к-то енергії (в кДж або ккал), що її одержують організм після споживання і засвоєння продукту.

енергія, величина, яка виражає здатність тіла (або системи тіл) до виконання роботи; має різні прояви: механічна е. – кінетична та потенціальна, електрична е., е. випромінювання (напр., е. світла чи радіохвиль).

енергія внутрішня, одна з термодинамічних функцій, рівна повній енергії системи, виключаючи кінетичну енергію руху системи як цілого і потенціальну енергію системи у зовнішніх силових полях; зміни е. в. у довільному процесі окреслює І закон термодинаміки.

Енергодар, м. у Запорізькій обл., 45 тис. мис; засноване в 1970, статус міста з 1985; найпотужніший в Європі осередок електроенергетики (Запорізький АЕС і ДРЕС); підприємства будівельних матеріалів, машинобудівної, харчової промисловості.

ензими (біокатализатори, ферменти), білки з каталітичними властивостями (прискорюють процеси біохім. реакцій в $10^6 - 10^{12}$ разів); продукуються всіма живими організмами, виконують функції регуляторів життєвих процесів; відомих бл. 3000 е.; застосовуються у фармацевтичній промисловості, при алкогольній та оцтовій ферментації, як добавку до миючих засобів, як ліки в медицині (напр., пепсин); е. рестрикційні стали основою розвитку генної інженерії. Т

Енігма (Enigma), нім. шифрувальна машина; у 1939 пол. математикам вдалося сконструювати копію Е. і зламати її шифрувальну систему; інформація про це було передано Франції і Великій Британії.

Енімалз (the Animals), брит. рок-група; заснована 1957 А. Прайсом; діяла пер. 1963-68, чл. першого складу групи: вокаліст Е. Вардон, також Г. Валентайн, Ч. Чандлер, Дж. Стід; в основу композицій покладено ритмічні, експресивні соло органів і сильний голос вокаліста: хіт *House of the Rising Sun*.

Енквіст (Enquist) Пер Улоф, нар. 1934, шведський письменник; романи-репортажі, історично-побутові романи (*П'ята зима магнетизера*), драми, критично-літературні нариси.

енотера (олдинці), одно-, або дворічна рослина родини онагрових, поширена у Пд. Америці; бл. 100 видів; листки ланцетоподібні, квітки жовті; росте вздовж доріг, на берегах річок; культивують заради їстівних коренів або як декоративну рослину; має лікувальне значення (підвищує опірність організму).

ентеробіоз, поширена інвазійна хвороба, пер. дгчй; спричинена гостриками, ленточними і прямиї кишці; запобіжні заходи: позбавлення відгельмінтів, дотримання особисті гігієни.

ентолома, гриб класу базидіоміцетів; плодові тіла різної величини і форми; бл. 150 видів, їстівні і отруйні, зокр., е. жовтуватого-сірого тінця.

ентропія, одна з термодинамічних функцій; є мірою невпорядкованості термодинамічної системи; в самоплинних процесах ізольованих систем е. системи завжди зростає.

енцефалопатії губчасті, група хвороб нервової системи, викликаних вірусами сповільненої дії з д. тривалим інкубаційним періодом; у мозку відбувається відмирання нейронів, трансформація тканини у губкоподібну структуру; у людей до е.г. відносять хворобу Кройцфельда-Якоба, куру, у вел. рогатої худоби – е.г. корів (BSE).

енцикліка, найважливіший папський документ, скерований до єпископів, духовенства й світських осіб; стосується справ віри, моралі, суспільної проблематики; назва е. походить від перших слів її тексту, як правило, виданого лат. мовою.

енциклопедичний словник (словник-енциклопедія), універсальний або спеціалізований лінгвістичний словник.

інколи у поєднанні з біографічним словником, який містить стислу енциклопедичну інформацію.

енциклопедія, інформаційне видання, містить відомості, зібрані з усіх галузей знань (загально, універсальна е.) або однієї галузі, епохи, території тощо (спеціальна, спеціалізована, тематична е.); складена за алфавітним або тематичним порядком.

Енциклопедія українознавства, фундаментальна праця з україністики, створена під егідою НТШ у Європі (центр – Сарсель під Парижем); гол. ред. В. Кубинович (останній том завершував А. Жуковський), співробітники: А. Жуковський, С. Янів, М. Любенко, І. Копельцев, Ю. Шевельов, О. Горбач, В. Маркус, О. Оглобин, В. Витвицький, С. Гордінський, В. Голубничий, Е. Глобінський, Б. Кравців, Н. Полонська-Василенко, М. Стахів, А. Фіголь, М. Чубатий та ін.; 3 т. загальної частини (1949-52), 10 т. словникової частини (1955-84, понад 20 тис. гасел, бл. 1600 друкованих аркушів, готуються доповнюючі томи); з 1991 перекладається в Україні; у 80-90-х англійська версія.

Болова арфа, музичний інструмент, хордофон; нагягнуті на прямокутному резонансному корпусі струни, які коливаються від подувів вітру; відома у стародавньому світі; у XVIII ст. е. часто встановлювали в парках. І

Еон, найбільша одиниця часу в історії Землі; охоплює тривалий етап розвитку Землі та її органічного світу; поділяється на ери; розрізняють 2 е.: криптозой і фанерозой; → геохронологія (Т).

Еос, гр. богиня ранкової зорі, сестра Селени й Геліоса; в рим. міфології – Аврора.

Еоцен, епоха раннього третинного періоду (палеогену); → геохронологія (Т).

Епамінонд, бл. 420-362 до н.е., фінанський восначальник і політик у період війн у Греції за гегемонію Фів; реорганізував військо і осучаснив воєнну тактику, застосовуючи т.зв. кошу лаву; переміг спартанців під Левкстрами і Мантінеєю, де загинув.

Епе (Erpée) Шарль Мішель де л', 1712-89, фр. сурдопедагог, священик; 1770 заснував у Парижі першу школу для глухих дітей, в якій застосовував спеціальні методи навчання (міміку і жести).

епігенез, розвиток зародка внаслід. диференціації клітин і виникнення з них тканин і органів.

епігони, в гр. міфології нащадки вождів, які полягли в поході сімох проти Фів; через 10 років, щоб помститися за



Ентолома жовтуватого-сірого тінця

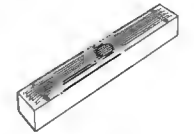

Болова арфа

Найважливіші травні ензими ссавців

α- і β-амілаза (птіалін) – містяться у слині, розщеплюють молекули полісахаридів (крохмалю, глікогену) на дисахарид мальтозу

мальтоза – містяться у слині, розкладає молекули мальтози на дві молекули моносахариду – глюкози

пепсин – містяться у шлунковому соку, розкладає білки на простіші поліпептиди

сичужний фермент – містяться у шлунковому соку, спричиняє гідроліз (зсідання) білка молока, гол. чином в організмах дітей та молодняка тварин

шлункова ліпаза – містяться у шлунковому соку, розкладає жири

трипсин, хімотрипсин, карбоксипептидаза – містяться в соку підшлункової залози, розкладають білки і олігопептиди на пептиди і амінокислоти

α-амілаза і мальтоза підшлункової залози – містяться в соку підшлункової залози, розкладають молекули полісахаридів на дисахарид мальтозу і моносахарид глюкозу

ліпаза підшлункової залози – містяться в соку підшлункової залози, розкладає емульговані жовтю жири на гліцерол і жирні кислоти

рибонуклеаза – містяться в кишковому соку, розкладає РНК на мононуклеотиди

ерепсин (суміш карбоксипептидази, дипептидази і амінопептидази) – містяться в кишковому соку, розкладає пептиди на амінокислоти

β-фруктофуранозидидаза – містяться в кишковому соку, розкладає дисахарид сахарозу на моносахариди: глюкозу і фруктозу

ліпаза кишкова – містяться в кишковому соку, розкладає жири на гліцерин і жирні кислоти

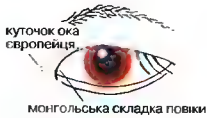

Епікантус

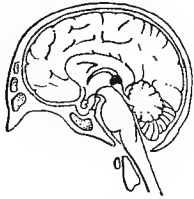
Епілепсія
Знак хворого на епілепсію

Епіфіза



Епіфіти

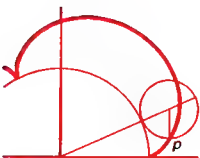

Епіциклоїда

смерть батьків, е. здобули і розграбували місто; в літературі послідовники застарілих художніх чи інтелектуальних напрямків.

епіграма, стислий, дошкульного або жаргівливого змісту поетичний твір з карикатурним загостренням висміюваних рис, стрімким розкриттям теми й несподіваною, дотепною кінцівкою.

епідемія, масове, майже одночасне захворювання певною інфекційною хворобою більшої, аніж звичайно, кількості людей.

епідерміс рослинний (епідерма), покривна тканина рослинних органів, найчастіше складається з одного шару клітин; на листках і стеблах утворює волоски і щільні утвори, кореневі волоски – на коренях.

епідіаскоп, → проєктор (1).

епікантус (монгольська складка повіки), шкірна складка біля внутрішнього кутка ока, утворена шкірою верхньої повіки; справляє враження косої щільності, зустрічається у представників монголоїдної раси. I

Епікур, 341-270 до н.е., гр. філософ; продовжувач атомістичної теорії Демокрита; мету філософії вбачав у звільненні людей від страху; вважав за найбільшу цінність духовне та інтелектуальне задоволення.

епікуреїзм, філософсько-етична течія, започаткована Епікуром, яка визнавала метою життя індивідуальне щастя, ототожнюване з моральним життям, а філософію як засіб його досягнення; часто інтерпретується в дусі гедонізму.

епілепсія, хвороба центральної нервової системи; характеризується періодичними порушеннями діяльності мозкових клітин із затьмареннями свідомості або втратою притомності і нанадами свідом. I

Епір, історична обл. у Греції, над тоній ським м., б. кордону з Албанією; 9,2 тис. км², 339 тис. мешк.; гористий (гори Пінд), слаборозвинутий аграрний регіон (пшениця, виноград, оливки; випас овець і кіз); гол. м. Яніна. В античну добу на узбережжі колонізований греками, в глибині населений епіротськими племенами; об'єднаний (IV ст. до н.е.) у період царювання Пірра (III ст. до н.е.) здобув середземноморському світі становище вел. держави: 146 до н.е. підкорений Римом.

епіскоп → проєктор (1).

епістемологія → теорія пізнання.

епістолографія: 1) мистецтво написання листів; 2) літературний жанр, який

охоплює твори, написані у вигляді листування персонажів між собою (ск. *Страждання молодого Вертера* Й. Гете, *Бідні люди* Ф. М. Достоевського та ін.); 3) допоміжна історична наука, що вивчає особливості листування у старовину та в добу середньовіччя.

епітафія, римований (рідше прозовий) напис на надгробку; вірш на честь померлої особи (*Дякую, Боже, нарешті вільний!* М. Л. Кінга, *На смерть Швеченка* М. Некрасова).

епітеліальна тканина (епітелій), тканина організму тварин чи людини, побудована із щільно прилеглих, розташованих шарами клітин; вкриває шкіру (епідерміс), оболонки внутрішніх органів (і шляхів; виконує захисні, видільні функції (е. т. залоз) і в сприйнятті імпульсів (чуттєвий епітелій. ск. в носовій порожнині).

епітет, художнє означення, що виділяє в зображуваному якусь характерну рису чи ознаку, індивідуалізує та викликає певне ставлення до нього.

епітнім'я, у християнстві церковне покарання (піст, тривалі молитви), що накладає священник при сповіді.

епіфіз (шишковидне тіло), невел. залоза внутрішньої секреції; виділяє гормон мелатонін, що у ссавців запобігає передчасному статевому дозріванню; у деяких риб, земноводних та плазунів світлочутливий, у земноводних також впливає на забарвлення шкіри. I

епіфіти, рослини, що живуть на ін. рослинах (пер. деревах), використовуючи їх як місце кріплення; часті в тропічних лісах. на пр., орхідеї. в Україні – лишайники та мохи; воду поглинають у вигляді водяної пари та з опадів. I

епіцентр, ділянка на поверхні Землі, яка міститься безпосередньо над центром землетрусу (гіпоцентру); у зоні е. найсильніші поштовхи та руйнування.

епіциклоїда, плоска крива, що утворюється точкою кола, яка ззовні торкається нерухомого кола і котиться по ньому без ковзання. I

еполети (погони), срібна, золота або з матеріалу мундира стрічка з відзнаками військового ступеня. I

епопея, найдавніший вид епосу, в античній та середньовічній літературі звід вел. циклів переказів, пісень та легенд, пов'язаних між собою (*Енеїда* Вергілія, нім. *Пісня про Нібелунгів* та ін.); також складні й вел. за обсягом твори, найчастіше прозові, романи чи цикли романів, у яких життя зображено особливо широко й різнобічно, зазвичай у

важливі історичні періоди (*Війна і мир* Л. М. Толстого, *Волинь, Остп, Темнота, Втеча від себе* У. Самчука).

епос, один з 3 гол. родів літератури (крім лірики й драми), твори із сюжетно-описовою формою зображення життя, в яких характери розкриваються авторською розповіддю про людей і події; широке, багатогранне відтворення дійсності подається з відповідною (епічною) дистанцією; осн. жанри: поема, епопея, роман, повість, оповідання.

епоха, в хронології – поч. ери; в історичній періодизації – проміжок часу, що включає певні стадії розвитку; у марксистській історіографії час певної суспільної формаші (напр., феодалізм).

епоха, одиниця часу в історії Землі; частина періоду; поділяється на віки; → геохронологія (1).

Еплл Комп'ютер (Apple Computer), комп'ютерна фірма, створена 1976 у США; виробник персональних комп'ютерів серій Apple і Macintosh на базі процесорів фірми Motorola; в Е. К. вперше було впроваджено мікрокомп'ютерний графічний інтерфейс користувача з мультимедійним продуктом.

Епштейн (Epstein) баронет Джекоб. 1880-1969, апл. скульптор, графік, малюв.; власний стиль (експресіонізм, сполучення із впливами епістемі та доко лумбової скульптури Америки); сакральна, меморіальна скульптура, надгробки.

ера, одиниця часу в історії Землі; частина еону, ділиться на періоди; в історії Землі розрізняють 5 е.: архейську, протерозойську, палеозойську, мезозойську і кайнозойську; → геохронологія (1).

Еразм з Роттердама Деїдерій (пс. Гергарда Гергардс), бл. 1469-1536, голландський філософ, теолог, філолог, письменник; видатний гуманіст доби Ренесансу; табував зловживання представників Церкви, полемізував з М. Лютером, проголошував любов до свободи, простоти та спокою; турбувався про поглиблення духовного зв'язку з Христом через молитву та добрі вчинки; підготував новий переклад лат. мовою *Нового Заповіту* та фундаментальні видання творів Арістотеля, Сенеки Молодшого, Цицерона, Ієроніма, Іренія, Амвросія, Орігена, Августина; роботи Е. мали вел. значення для розвитку філософії Ренесансу; *Похвала глупоті*, *Моральні листи*.

Ератосфен з Кірені, 275-194 до н.е., гр. філософ, астроном, математик та гео-

граф, перший виміряв земний меридіан.

ербій, Ер, хім. елемент з атомним числом 68; хім. активний сріблястий метал; відкритий 1843 Мозандером. Т

Ерві (Ervi) Аарне. 1910-77, фінський архітектор; один із чільних творців сучасної архітектури Фінляндії; урбаністична концепція Тапولی, міста-спутника Гельсінкі, та забудова його центру.

ергометр, прилад для вимірювання роботи м'язів; найчастіше використовуються педалі е. (дослідження роботи ніг) або е. з держаком (дослідження роботи рук). I

ергономіка, галузь знань, що вивчає принципи і методи достосування умов праці до фізичних і психічних властивостей людини, згідно з вимогами фізіології та психології праці.

Ерделі Адальберт Михайлович, 1891-1955, укр. живописець, основоположник закарпатської школи образотворчого мистецтва; працював у жанрах пейзажу, портрета; *Верховинки*, *Річка Уж біля Невидного*.

ердельтер'ер, порода собак з групи тер'єрів; шерсть густа, жорстка; забарвлення чорне або чорно сіре, на голові руде; е. використовують як службових собак та г. літ. метою. I

Ербуст, діючий вулкан в Антарктиді, на о-ві Росса (м. Росса); вис. 3795 м; до 2000 м вкритий льодом. Останнє виверження 1972-74.

ерекція, напруження і збільшення об'єму деяких органів (пеніса, клітора, молочних залоз) внаслід. приливу крові; викликається подразненням шкіри статевих органів або дією психічних факторів.

Ерехтейон, святиня на афінському Акрополі, присвячена Афіні Поладі, По сейдонові та Ерехтесві; збудована 421-406 до н.е. в іонійському стилі (Мнесікл); з пд. сторони – знаменитий портик кариатид (т.зв. ложа кор).

Ерзурум, м. у Сх. Туреччині, на Вірменському нагір'ї; 419 тис. мешк.; основний промисловий (цукроваріння, текстильна галузь) і торговельний центр Сх. Туреччини; дорожній вузол при залізничній лінії до Вірменії; унів.; руїни візантійської фортеці (V ст.), медресе (XIII ст.) – теп. музей, мечеті (XII, XVI ст.), мавзолей (XIII ст.).

Еритрея (Eritrea, Держава Еритрея), держава у Сх. Африці, на узбережжі Червоного м. Більша частина на Абіссинському нагір'ї, вздовж узбережжя пасмо низовин із заглибиною оз. Асале



Еполети

Ербий
атомна маса 167,26;
густина 9,07 г/см³;
темп. пл. 1552°С;
темп. кип. 251°С



Ергометр педальний



Ердельтер'ер

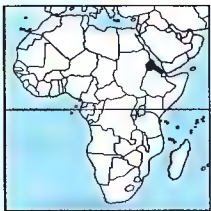

Еритрея
121,1 тис. км²
4,3 млн. мешк. (2001)
35 мшк. на км²
Столиця: Асмера
Державні мови:
тигринья, араб. та англ.
Грошова одиниця:
накфа



Еркер



Ерос

(116 мн. р. м.); клімат тропічний континентальний, сухий; саванна рослинність, на узбережжі пустелі й налігвпустелі. 1/2 населення християни, 1/2 му сульмани; державна мова з ефіосемітської групи; міське населення 20%. Слабо розвинута країна, понижена громадянською війною; частий голод (багаторічні посухи); вирощування: зернових (просо, сорго, ячмінь, кукурудза), арахісу, бавовни, кави; кочовий випас кіз та верблюдів; порти Массауа і Ассаб. **Історія**, У середньовіччі цивілізаційні та політичні впливи араб. світу; у XVIII-XIX ст. тур., егіпетська та ефіопська колонізація; від 1890 іт. колонія (1936-41 у складі Іт. Сх. Африки); 1941-52 під брит. правлінням; 1952 приєднана до Ефіопії (до 1962 як автономна провінція); після ліквідації автономії наростання сепаратистського руху, підтримуваного араб. державами. Від 70-х партизанська війна; на референдумі 1993 більшість населення висловилися за незалежність країни. Еритрея проголошена суверенною державою. 1998 конфлікти на ефіопсько-еритрейському кордоні. З 1993 президент Ісаяс Афеверкі. К

еритроцити, клітинні крові, що містять гемоглобін, за його допомогою переносять кисень від органів дихання до тканин, а вуглекислий газ – від тканин до органів дихання; утворюються в кістковому мозку; в людини 4,5-5 млн. у 1 мм³ крові.

Ері, оз. в Канаді та США, у групі Вел. Озер, на вис. 174 м; 25,7 тис. км², пл. до 64 м; сполучене з оз. Онтаріо і Гуаноном, а також каналами з Міссісіпі та Гудзоном; становить частину Водного Шляху св. Лаврентія; гол. порти: Ері, Буффало, Клівленд.

Еріда, утр. міфології богиня незгоди, сестра й супутниця Ареса; незапрошена з'явилася на весіллі Пелея та Фетіди (батьків Ахіллеса) і, кинувши між богами яблуко (яблуко незгоди) з написом *Для найпрекраснішої*, викликала суперечку між Герою, Афіню та Афродітою, яку Паріс розсудив на користь Афродіти; в рим. міфології – Дискордія.

еркер, підтримуваний консолями напівкруглий, тригранний або гранчастий засклений виступ у зовнішній стіні будинку або оборонному мурі, з вікнами під окремим дахом. I

ерл (earl), найдавніший англ. феодальний титул, що походить від скандинавського ярл; відповідник графського титулу.

Ерліх (English) Пауль, 1854-1915, нім. лікар, хімік, бактеріолог; дир. Інституту Терапії у Франкфурті-на-Майні; піонер сучасної хіміотерапії; винайшов ліки проти сифілісу (сальварсан та неосальварсан); Нобелівська премія 1908.

Ермітаж (Государственный Эрмитаж), музей мистецтва і матеріальної культури в Петербурзі; найбільший у Росії; теп. музей займає комплекс будівель 2-ї полов. XVIII і 1-ї полов. XIX ст., а також Зимовий Палац; збірки свотр. мalarства (в т.ч. фр.), графіки, скульптури, ужиткового мистецтва, стародавнього мистецтва сх. країн (в т.ч. мистецтво скіфів), відділ історії рос. культури.

Ермосільйо (Hermosillo), м. у Мексиці, адміністративний центр штату Сонора на березі р. Сонора; 450 тис. мешк.; центр металургії у районі видобутку руд міді, срібла й молібдену; харчова, машинобудівна промисловість; міжнародний аеропорт; унів.

Ерн Федір, 1881-1915, рос. філософ нім. походження; доцент Московського та Тбіліського унів.; праці про іт. філософію XIX ст., монографія Г.С. Скворода.

Ерне (Jegne) Нільс Кай, 1911-94, данський імунолог; працював у Швейцарії; Нобелівська премія 1984 (спільно з М. Бернетом) за створення клонально-селекційної теорії імунітету.

Ернст Федір Людвигович, 1891-1988, укр. історик мистецтва; досліджував історію укр. архітектури та образотворчого мистецтва; фундаментальні праці *Укр. портрет XVII-XX ст.*, *Укр. мalarство XIV-XX ст.*

ерозія, жолобування поверхні Землі водою, льодовиками і вітром, поєднане з зсувами виниклих продуктів руйнування; гол. фактором є с. абразія; розрізняється е. річкова, льодовикова, еолічна (спричинена вітром), морська.

ерозія, порушення цілісності епідерми або слизової оболонки, зміненої внаслід. запального процесу; у жінок розповсюджена е. шийки матки, що спричиняє розвиток раку (проявляється бляхами).

ерозія ґрунтів, руйнування верхніх шарів ґрунту при змиванні його частинок водою або видування вітром.

Ерос (Eros), в гр. міфології бог кохання, спочатку вважався одним з космогонічних періоначал; син Ареса й Афродіти; в рим. міфології – Амур (Купідон). I

Ер-Ріяд, столиця Саудівської Аравії, в оазі Неджд; 2 млн. мешк.; культурний (2

унів.) і промисловий центр; міжнародний аеропорт.

ерушлім, вибух вулкану, виверження на поверхню Землі лави, бомб і вулканічного попелу, газів і пару.

Ерфурт (Erfurt), м. в Німеччині, адміністративний центр Тюрингії; 200 тис. мешк.; точна та електронна промисловість; залізничний вузол; туризм.

ерцгерцог, титула в австр. принципів династії Габсбургів.

Ершад Госсайн Могаммад, нар. 1930, банладеський політик, ген.; з 1978 на чальник генерального штабу; 1982 очолив військовий переворот; 1983-90 президент; XII 1990 подав у відставку; 1991 заарештований і засуджений на 10 років ув'язнення.

есгалація вулканічна, виділення газів і пару внаслід вулканічної діяльності.

есенція → сутність.

есери → соціалісти-революціонери.

есея, літературний нарис, у якому певні проблеми потрактовані у невимушений, довільний формі, часто при поєднанні елементів художньої, наукової та публіцистичної прози.

ескадрений міноносець (есмінець), легкий і швидкісний бойовий корабель; мав бути озброєний ракетами, торпедоми і глибинними бомбами, також кураблями гарматами.

Есквілієський пагорб (Esquiliae), один із 7 пагорбів у стародавньому Римі: спершу район бідноти, в період імперії – приватних садів (зокр., Медіанага) і розкішних будівель (тзв. Золотий будинок, терми Траяна).

ескімоськ, народ арктичних просторів Пн. Америки, також (малочисельний) в Сибіру (Чукотський півостр.) і Гренландії; бл. 110 тис.; мова ескімоська. К

Ескішехір (Eskisehir), м. на зх. Туреччині; 420 тис. мешк.; торговельний центр гірничого регіону (видобуток рудного, бораксу, азбесту) і розведення ангорських кіз; в-во транспортного рухомого складу, зброї; 2 унів.

Ескоріал (Escorial, Escuriאל), місцевість в Іспанії (Нова Кастилія) поблизу Мадриду; пізньоренесансний архітектурний комплекс: королівський палац, засидений за Філіппа II (XVI ст.), із багатою колекцією творів мистецтва, церкви і монастир.

ескреція → виділення

Ескрива де Балагер (Escriva de Balaguer) Хосе Марія, благословений, 1902-75, ісп. священик, засновник Опус Деї (1928); з 1946 апостольська діяльність, яка через короткий час охопила весь

світ; 1950 переніс місце перебування Опус Деї з Мадриду до Риму; 1992 беатифікований.

ескудо, назва до 2002 грошової одиниці Португалії та Республіки Кабо-Верде.

Ескулап, лат. форма імені Асклепія – тр. бога лікарського мистецтва; теп. жартовлива назва лікаря. I

еспардет багато-, рідше однорічна трав'яниста рослина або куця родина бобових, кормова рослина, медонос; в Україні вирощують 11 видів, найцінніші кормові культури: е. звичайний, е. півсний та е. закавказький, використовують на зелений корм, сіно і на випас.

есперанто, штучна міжнародна мова, створена пол. лікарем і полілотом Л. Заменгофом (1887) на основі міжнародної лексики; проста, суворо нормалізована граматика; багато прихильників у всьому світі.

Еспіріту-Санту (Espírito Santo), штат у Сх. Бразилії, на узбережжі Атлантичного о.; 45,6 тис. км², 2,6 млн. мешк.; адміністративний центр Віторія (порт); височинно-гористий; вирощування каваюних та фруктових дерев, цукрової тростини.

есесеї, єврейська релігійна спільнота, що діяла в Палестині у II ст. до н.е. Іст. н.е.; визнавали майнову спільність, прагали аскетизм, відкидали культ святинь; деякі діє близькі певному християнству.

Ессен (Essen), м. в Німеччині (Пн. Райн-Вестфалія), порт на каналі Райн-Герне; 625 тис. мешк.; гол. промисловий (металургійні комбінати, машинобудування, в-во засобів транспорту) і торговельно-фінансовий центр Рурського басейну; залізничний вузол; романський кафедральний собор (X ст.) зі скульптурою тзв. Ессенської Мадонни (980) та скарбницею.

естакада, платформа або в'їзд для прокладення транспортної траси на певній висоті з метою усунення перешкод для наземного руху.

естетизм, погляд, згідно з яким естетичні цінності займають гол. місце в культурі та життєвій позиції; напрямок в теорії мистецтва й літературній критиці.

естетика, філософська дисципліна, яка визначається як 1) наука про прекрасне, а також про почуття, з ним пов'язані; 2) теорія мистецтва.

естивація → літня сплячка.

Естлі (Astley) Філіп, 1742-1814, англ. навігатор і цирковий діяч; основоположник сучасного цирку; організатор видовищ,

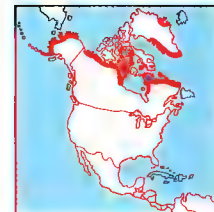
Жезл Ескулапа
Символ аптекиЕскімоси
Територія розселення ескімосів

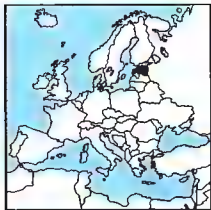

Естонія
45,2 тис. км²
1,4 млн. мшк. (2001)
31 мшк. на км²
Столиця: Таллінн
Державна мова:
естонська
Грошова одиниця:
естонська крона

у яких їзда верхи поєднувалася із цирковими номерами.

Естонія (Eesti, Естонська Республіка), держава у Сх. Європі, над Балтійським морем (Фінська зат.); до складу Естонії входить понад 1500 о-вів (9,2 % території країни), найбільші – Сааремаа, Хійумаа. Більша частина території низинна, на пд.-сх. – хвилясті височини (вис. до 318 м); оз. Пейпус на кордоні з Росією; мішані ліси. Естонці 64%, росіяни 29%, українці 3%, білоруси, фіни, поляки (0,2%); більшість віруючих лютерани; від'ємний природний приріст населення (–5,1%); міське населення 72%; найбільші міста: Таллінн (столиця), Тарту, Нарва. Економічна реформа започаткована перед здобуттям незалежності; видобток горючих сланців, торфу, фосфоритів; промисловість: енергетична (електростанції теплові та атомна в Палдіскі), електротехнічна та електронна, хім. (добрива, засоби захисту рослин), деревообробна, целюлозно-паперова, легка (текстильна), харчова (рибна, кондитерська); тваринництво (скотарство, свинарство); сільськогосподарські культури: збіжжя, кормові, картопля, овочі; морський транспорт (у Маарду нафтовий термінал); залізнична лінія Берлін–Варшава–Таллінн; курорти: Курессаре, Хаапсалу, Пярну. **Історія.** Територія угро-фінських естів (на пн.) і лівів (на пд.); приблизно від VIII ст. на варазьких торгових шляхах, пізніше сфера торгових інтересів, руської, данської та нім. експансії; у XIII–XIV ст. захоплена орденом мечоносців та християнізована; пд. частина у складі Лівонії; у XVI ст. лютеранство; естонські землі – об'єкт суперництва Польщі, Росії, Швеції та Данії; поступово підпадає під владу Швеції: 1561–82 пн. частина, 1621–29 пд. частина (до того пол.). 1645 – о-ви; внасл. Пн. війни 1700–21 включена до складу Росії; домінування нім. шляхти та міщанства; із середини XIX ст. естонське національне відродження; з 80-х XIX ст. русифікація. 24 II 1918 проголошення незалежності; II–XI 1918 нім. окупація, далі до II 1920 війна з рад. Росією; парламентська республіка, у 1934–40 авторитарне правління К. Петса; пактом Молотова–Ріббентропа включена у сферу впливу СРСР; від X 1939 рад. військові бази, у VI 1940 окупована Червоною армією, у VIII 1940 включена до складу СРСР (Естонська РСР); 1941–44 окупована німцями; від 1944 депортація естонців уліб СРСР.

імміграція росіян, колективізація сільського господарства, індустріалізація; від 1987 рух за економічною самостійністю одночасно зі зміцненням національного руху; в V 1990 відновлено назву Республіка Естонія, від VIII 1991 повна незалежність; 1992–2001 президент Л. Мері; з 2001 президент А. Ройттель, Е. – кандидат у члени НАТО і ЄС. **Естонська мова,** належить до угро-фінської групи мов (уральська сім'я); державна мова в Естонії; 3 діалекти; перші записи е. м. датовані XIII ст., перша друкована книга – 1535; писемність на лат. графічній основі.

Естремадура (Extremadura), автономна обл. та історична країна на зх. Іспанії; 41,6 тис. км², 1,1 млн. мшк.; адміністративний центр Меріда; височинний сільськогосподарський регіон (зерновий, виноград, оливки, вівчарство); найбільша в Іспанії АЕС в Альмарас.

естрогені, жіночі стероїдні статеві гормони: естрадіол (найактивніший), естріол, естрон; синтетичні е. (напр., стилбестрол) застосовуються при лікуванні; → гормони (Г).

есхатологія, частина релігійної доктрини: про долю світу і людей, останній суд над людьми після смерті, покарання за гріхи й нагорода за цнотливе життя, спасіння (рай, небо) або прокляття (пекло).

Ескіл, 525–456 до н.е., гр. трагік; автор класичної трагедії, зберігся 7 трагедій Е., серед яких *Персії* трилогія *Орестя*.

ЕТА (Euskadi Ta Askasuna, Басконія та Воля), баскська таємна політично-терористична організація, заснована 1959; бореться за незалежність Країни Басків, чинить замахі пер. на представників Ісп. властей.

етанол → етиловий спирт.

етатизм, втручання держави у економічну діяльність; полягає у створенні державних підприємств, підприємств із змішаною власністю (де частина капіталу контролюється державою), регулюванні господарського життя адміністративними засобами.

етезій, сухі, спекотні, часом д. поривчасті пн., пн.-зх. або зх. вітри, які віють відку (у липні–серпні) над сх. частиною Середземного м.

етен (етилен), H₂C = CH₂, органічна сполука. Існанийний вуглеводень; безбарвний горючий газ, з повітрям утворює вибухову суміш, хім. активний; застосовується для одержання етилового спирту, поліетилену, окису ети-

лену, а також для етилізації рослин – е. є фітогормоном.

етерифікація, хім. реакція спирту (або фенолу) і кислоти, внасл. якої утворюються складний ефір і вода.

етика, філософська дисципліна, яка визначається як: 1) сукупність етичних моральних норм, прийнятих у певній епосі та спільноті чи конкретна їх система, тобто моральність; 2) наука про моральність, яка встановлює (на основі прийнятих етичних норм) правила моральної поведінки, а також бере на себе описання, аналіз і з'ясування дійсно існуючої моралі.

етилен → етен.

етиленові рослини, хім. обробка рослини у спеціальних складах газом етиленом пер., фруктів (напр., банани, лимони), з метою прискорення дозрівання.

етилований бензин, бензин. октанове число якого підвищено шляхом додавання етилової рідини – суміші тетраетилсвинцю (антидетонатор) і бромистого етилену; отруйний.

етиловий спирт (етанол), C₂H₅OH, органічна сполука, безбарвна легкозаймиста рідина; одержують у процесі ферментації сахарів та синтетичним шляхом (напр., методом гідратації етилену); хім. сировина, застосовують як р.м.чинник, домішку до пального та як харчовий продукт.

етимологія: 1) походження слова; 2) розділ мовознавства, що вивчає походження слів; 3) сукупність дослідницьких прийомів, спрямованих на розкриття походження слів, а також результат цього розкриття.

етіологія (етіологія), зміни в будові рослини, яка росте в темряві (фотоморфіні зміні); виявляється, внасл. втрачті хлорофілу, блідим забарвленням, відвогнення стебла, кволістю пагонів і листків.

Етна (Etna), діючий вулкан в Італії, на Сицилії; вис. 3323 м; численні бокові кратери; найбільше виверження 1669 (знищено Катанію), останнє – 1991; нижні схили густо заселені.

етногенез, процес оформлення етнічних груп.

етнографія, наука, яка займається описанням культур різних народів; виникла в XIX ст.; предметом е. є культура первісних народів, загальна культура народів, зміна традиційних культур у сучасному світі. Т

етнологія, наука, яка займається теоретично порівняльним вивченням культур різних народів; виникла в XIX ст.

Історія української етнографії

*Перші етнографічні відомості про Україну містять твори гр.-візантійських і араб. письменників, літописи, пам'ятки письменства XI–XIII ст., пізніше – пол. хроніки. Багато етнографічного матеріалу про У. подають описи подорожей чужинців Україною

*Перші праці з укр. етнографії з'явилися у XVIII ст.:

– Г. Калиновський *Описание свадебных укр. простонародных обрядов в Малой России и Слободской Украинской Губернии* (Петербург, 1777) – колекція із понад 1400 народних пісень, зібрана пром. етнографом та археологом З. Доленго-Ходаковським

* На поч. XIX ст. укр. етнографічний матеріал збирають поляки Т. Чацький, І. Любич-Чернінський, француз Б. Гакет, німці Й. Рорер, С. Бредецький і Ф. Боденштедт

1819 М. Цертелев – *Опыт собрания старинных малороссийских песен*
1827 М. Максимович – велика, добре систематизована збірка *Малороссийские песни*

1833–38 І. Срезневський – *Запорожская Старина* у 6 т.

1836 П. Лукашевич – збірка *Малороссийские и черноворусские народныя думы и песни*

1837 М. Шашкевич, І. Вагилевич – *Русалка Дністровая*

1835 Й. Лозинський *Ruskoje wesie* (*Руське весілля*)

1837 М. Костомаров *Об историческом значении русской народной поэзии*

1847 М. Костомаров *Славянская мифология*

1856–57 П. Куліш – *Записки о Южной Руси* у 2 т.

1864 М. Номіс – збірка приказок Укр. приказки, прислів'я та інше

1878 Я. Головацький – збірка *Народные песни Галицкой и Угорской Руси*

1880 М. Костомаров – *Историческое значение южнорусского народного песенного творчества*

* 1872 р. у Києві відкрито Пд.-Зх. відділення Імператорського Рос. географічного товариства, розпочинається кодифікація етнографічних матеріалів, видання т.зв. корпусів; матеріали спланованих етнографічних досліджень 1869–70 опубліковано у *Трудах этнографическо-статистической экспедиции в Западно-Русский край* (з 1872 за участю П. Чубинського; у 7 т., 10 книгах)

*Після закриття Пд.-Зх. відділення (1876) етнографічні матеріали друкувалися в журналі *Киевская старина* (1882–1906), *Сборниках Исторического Филологического Общества* в Харкові (1877–1922)

1899–1907 М. Драгоманов – *Розвідки* у 4 т.

О. Потебня – *О некоторых символах в народной поэзии*.

1907–09 Б. Грінченко – *Словарь укр. мови* у 4 т.

* 1898 при НТШ утворено окрему Етнографічну комісію; зібрані матеріали публікувалися у *Етнографічному Збірнику* (від 1895 40 тт.) і *Матеріалах до укр. етнології* (з 1899 – 22 т.), ін. виданнях НТШ (М. Грушевський, Ф. Вовк, І. Франко, В. Гнатюк, В. Шухевич, К. Колесса та ін.)

*У 20-х етнографічну роботу провадили 4 установи: Етнографічна Комісія, Музей антропології та етнології ім. Ф. Вовка, Кабінет примітивної культури та Кабінет музичного фольклору; з 1925 виходив *Етнографічний вісник* (10 книг)

*Внаслідок репресій поч. 30-х етнографічні установи закриті

*1936 відкрито Інститут фольклору

*1939 – у Львові філіал Інституту укр. фольклору АН УРСР, на базі колишнього Етнографічного музею НТШ – Укр. державний музей етнографії та художнього промислу

*З 1957 журнал *Народна творчість та етнографія*

*У незалежній Україні етнографічні дослідження провадять 2 наукові установи: Інститут мистецтвознавства, фольклору та етнографії ім. М. Рильського НАНУ (Київ; 23 книги серії *Укр. народна творчість*, окремі томи історико-етнографічного *Атласу України*) та Інститут народознавства НАНУ (Львів; з 1995 науковий двомісячник *Народознавчі зошити*)

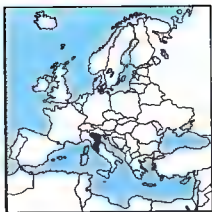

Етрурія



Етуаль

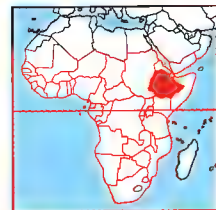

Ефіопія
1104,3 тис. км²
65,9 млн. мешк. (2001)
58 мшк. на км²
Столиця: Аддис-Абеба
Державна мова:
амгарська
(в ужитку англ.)
Грошова одиниця:
ефіопський бірр

етнонім, назва етнічних груп.
етноцентризм, переконаність у вищості, порівняно з іншими, власної етнічної групи та її культури.

етопея, риторична фігура; полягає в наслідуванні манер, дій, слів якоїсь реальної чи вигаданої особи, у приписуванні певних слів визначеній особі для підсилення дії чи впливу.

Етрурія (Etruria, іноді також Tuscia), в античну добу країна у Центр. Італії (теп. територія Тоскани); бл. 1000 до н.е. заселена етрусками; на поч. III ст. до н.е. завойована римлянами. К

етруски, стародавній народ у Центр. Італії, сформувався в XI–IX ст. до н.е.; походження дискусійне; створили високу культуру (вплинула на культуру Риму); на поч. III ст. до н.е. завойовані Римом.

етуаль, жіночий верхній одяг у вигляді шалі або короткої хутряної пелеринки: е. носили як доповнення і прикрасу до сукні для візитів, особливо модна у 1920–30. I

етюд, навчальний музичний твір для певного інструменту; концертний фортепіанний е. започаткував Ф. Шопен.

ефеб, у Стародавній Греції юнак віком 15–20 років; у переносному розумінні – вродливий юнак.

ефебія, у Стародавній Греції форма військової підготовки синів повноправних громадян (18–20 рік життя).

ефектор, виконавчий орган організму тварин, який збуджується або гальмується нервовими імпульсами; становить кінцевий елемент рефлекторної дуги (напр., м'язова або залозиста клітина).

ефемери: 1) рослини, увесь цикл розвитку яких відбувається упродовж д. короткого періоду (ск. після дощу в пустелі); 2) привізні рослини, які не акліматизуються в новому середовищі (напр., у межах портів).

Ефіопія (амхарське Ituor'ya), держава у Сх. Африці, без доступу до моря. У зх. частині Ефіопське нагір'я (Рас-Дашан 4620 м), у пд.-сх. – Сомалійське плоскогір'я (Бату 4307 м), поділені тектонічною заглибиною (система Вел. Афр. заглибин); клімат субтропічний (на Ефіопському нагір'ї виразні висотні зони рослинності), у заглибині Афар тропічний вкрай сухий; гол. р.: Блакитний Ніл (Аббай), Вебі Шсбелі, Ото, Аваш; оз. Тана і Атбая. Населення пер. семітське (амгари, тіграї) і кушитське (оромо, сомалійці), разом 8 гол. і 60 менших етнічних груп; християни 40%, мусульмани 45%, традиційні віру-

вання; населення зосереджене на вис. 1500–2500 м; у містах 15%. Країна слабо розвинута, зруйнована багаторічною громадянською війною; частий голод (багаторічні посухи); вирощують: тефф, кукурудзу, просо, сорго, стручкові та олійні рослини, цукрову тростину, на експорт – каву, яку також збирають у дикоростучих лісах (Е. – батьківщина кави *Coffea arabica*); розведення худоби, овець, кіз; залізниця Аддіс-Абеба–Джибуті; Е. має право використовувати порти Массауа та Ассаб у Еритреї. Історія. У пн. частині країни у I Х ст. державою Аксум; у IV ст. частково християнізована; у XV ст. розквіт могутності Е.; від XVI ст., після воєн з мусульманами, послаблення централізованої влади, феодальна роздробленість: 1855 об'єднання країни (Теодор II) та встановлення сучасних кордонів; іт. домінування; від 1931 конституційна монархія; 1935–36 іт. агресія та окупація до 1941 (Е. входила до складу Іт. Сх. Африки); 1952 приєднано Еритрею; 1974 революція, що повалила владу імператора Гайле Силасе, правління Тимчасової військової адміністративної ради; від 1977 на чолі держави Менгісту Гайле Маріам, який запровадив єднопартійну систему за рад. зразком; від 70-х війна в Еритреї, війни із Сомалі (підтримка військ СРСР, Куби та НДР); після 1989–90 Е. відмовили у закордонній допомозі, наступ антиярдових угруповань, 1991 повалення диктатури; 1993 відокремлення Еритреї та втрата доступу до моря. 1998–2000 загострення конфлікту з Еритреєю за прикордонні території. З 1995 президент Негасса Гідада. К

ефіопська область, зоогеографічна обл., охоплює Африку на пн. від Сахари та пд. частину прильстпих о-вів Індійського о.; багата фауна (горили, шимпанзе, зебри, жирафи, страуси та багато видів антилоп).

Ефіопське нагір'я, вис. в Ефіопії з численними вулканічними конусами – Рас-Дашен, 4620 м (погаслий вулкан); посічена тектонічними впадинами і глибокими долинами рік; характерні кліматично-рослинні яруси.

ефіопське письмо, складове письмо, що виникло на основі пд.-аравійського консонантного алфавіту і пристосоване до звукової системи мови геез (з IV ст.), амхарської мови (з XIV ст.), пізніше ефіопських мов.

ефіопськміські мови, підгрупа семітських мов; 2 групи: пн. (геез, тіграї, ті-

ре) та пд. (амхарська – аргобба, гарарі – сх. гураге, мертва мова гафат та ін.).
ефір (діетиловий ефір, етиловий ефір), C₂H₅OC₂H₅, органічна сполука, безбарвна легка рідина з дурманними властивостями і характерним запахом; д. легкозаймистий; з повітрям утворює вибухові суміші; застосовують як розчинник, в медицині – для наркозу.

ефіроопійні рослини (ефіроноси), ароматичні, дикорослі або культурні види рослин, з різних частин яких добувають ароматичні ефірні олії, що використовуються у косметичній, фармацевтичній і харчовій промисловості; понад 1700 видів, напр., троянда, лаванда, фіалка, м'ята, павляк, меліса, валеріана, конвалія, кмин, аніс, евкаліпт, коріандр, мигдальне дерево, аельсін, розмарин, сосна, ваніль.

ефори, у стародавній Спарті 5 найвищих урядовців, яких обирали на 1 рік народні збори.

ЕФТА → Європейська асоціація вільної торгівлі.

Еффель (Eiffel) Густав Александр, 1832–1923, фр. архітектор, фахівець у галузі залізних і сталевих конструкцій; проектував мости, шлюзи (на Панамському каналі), несучі конструкції Статуї Свободи в Нью-Йорку; найважливіший твір – Еффелева вежа, споруджена 1887–89 в Парижі на Марсовому Полі, в соту річницю фр. революції та з нагоди Всесвітньої виставки. I

ехінокактус, кактус із довгастими або кулястими ребристими пагонами, відкритими пучками колючок: походить із Пд. і Центр. Америки; декоративні види мають пишні барвисті квітки;

плоди деяких видів їстівні (сік або м'якуш); в Мексиці з е. виготовляють напій пейотль.

ехіуриди, клас морських кільчастих червів; бл. 70 видів; тіло циліндричне або мішкувате з д. довгим рильцем; напр., бонелія.

ехолокація, виявлення і пошук, а також визначення місцезнаходження об'єктів за допомогою аналізу відбитих від них ультразвукових сигналів (т.зв. луни) із застосуванням ехолота.

ехолот, прилад для визначення глибини водою, а також розташування у них скель, косяків риби шляхом вимірювання часу від висилання ультразвукового сигналу до прийому відбитого сигналу (луни). I

Ечмізданн (до 1945 Вагаршапат), м. у Вірменії, в Араратській долині; 61 тис. мешк.; виноробство, хім., електротехнічна і електронна промисловість, резиденція католикоса (патріарха Вірменської Церкви); згадуваний у II ст. до н.е. кафедральний собор – найдавніший християнський храм у Вірменії (303. V і VII ст.), дзвіниця (XVII ст.), монастирський будівлі (XVII–XIX ст.); храми: Ріспіме (618) і Гаяне (630), поряд руїни храму Звартноц (VII ст.).

Ешер (Escher) Мауріц Корнеліс, 1898–1972, голландський маляр і графік; традиційні пейзажі, пізніше графічні роботи із зображенням парадоксальних метаморфоз простору, використання принципу модульної укладки елементів композиції; значний вплив на сучасну комп'ютерну графіку та математичні дослідження.

еякуляція, виверження сімені (сперми).

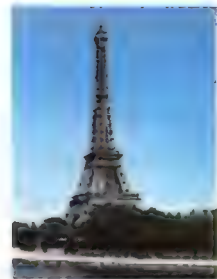

Еффелева вежа в Парижі

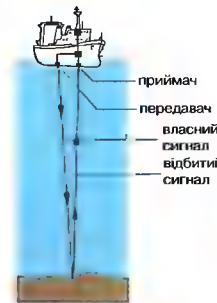

Ехолот
Принцип дії

Єє

Є, е, восьма літера укр. абетки, за конфігурацією дещо видозмінена кирилична; позначає голосний звук є; вимовляється *йє*.

Євангеліє Учительне, тлумачна книга *Нового Заповіту*; переклав 894 Константин Болгарський; поширене в Київській Русі у рукописах, популярне в Україні від кінця XVI до кінця XVII ст. у виданнях Заблудівської друкарні.

Євангелії, 4 книги *Нового Заповіту* (Є. від Матвія, Марка, Луки, Іоанна), що виникли як запис історичної традиції про Ісуса, поданої у світлі християнської віри; написані між 70 і 100 н.е.

євангелісти, за християнською традицією автори 4 канонічних Євангелій (Матвій, Марко, Лука, Іоанн); сучасна біблістика лише частково визнає традицію щодо їх авторства.

Євгеній Савойський (Eugen von Savoyen), принц, 1663-1736, австр. полководець; уславився перемогами над турками (1697 Сента) й у війнах з Францією; 1714-24 австр. намісник у Нідерландах.

євнух → кастра.

Євпаторія, м. в АР Крим, на узбережжі Євпаторійської бухти Каламітської зат. Чорного м., простягається на 24 км вздовж узбережжя; 110 тис. мешк.; харчова, машинобудівна промисловість; залізнично-шосейний вузол, морський порт; входить до складу Євпаторійського рекреаційного району, приморський, кліматичний, бальнеологічно-грязевий (пер. дитячого призначення) курорт; 31 санаторій, 37 центрів дитячого відпочинку, 7 пансіонатів, ін. туристичні об'єкти; монастир

Текіє Дервішей (XI ст.) з аскетичними спорудами та п'ятикутними келяями, мечеть Джума-Джамі (1552-64, архітектор Ходжа Сінан), ансамбль караїмських кенас XIX ст. (Вел. кенаса, мала кенаса, дворики з аркадами). Заснована у VI ст. до н.е. під назвою Керкініт-да, наприкінці XV ст. фортеця Гезлев, з 1784 – Є.

Євпраксія (Зоя, Добродія) Мстиславна, 1108-72, перша жінка-лікар в історії України-Руси; онука Володимира Мономаха, дружина візантійського імператора Іоанна Комніна; на підставі власної лікарської практики й досліджень тогочасних медиків написала трактат *Алімма* (Маз), популярний у середньовіччі (теп. примірник зберігається у флорентійській бібліотеці Лоренцо Медічі).

Євпраксія Всеволодівна (за зх. джерелами Ptagedis, Adelficid), 1071-1109, дочка київського кн. Всеволода Ярославича, дружина маркграфа Пн. Саксонії Генріха Високого, після його смерті – нім. імператора Генріха IV, через брутальне ставлення 1093 після трирічного ув'язнення втекла від чоловіка до Каноси (Пн. Італія); 1095 прилюдно обвинувала Генріха IV на соборах у Констанці та П'яченці, після чого він був проклятий папою Урбаном II (1097); повернулася на батьківщину, де 1106 пострілялась у черниці.

Євразія, найбільший континент на Землі, що складається з 2 частин світу – Азії та Європи; 54,9 млн. км², 4 млрд. мешк. (1991).

Євратом (Euratom) → Європейська комісія з питань атомної енергії.

євреї (староукр. етнонім, вживаний у народній та літературній мові до кін. XIX ст. – *жиди*), семітський народ, з XIII ст. до н.е. до I ст. н.е. проживав на території Палестини; опісля розпоронений на Близькому Сх., у Пн. Африці, Європі, а пізніше також в Америці; у діаспорі розпався на багато етнічно-культурних груп (ашкеназі, сефарди, сх. є.) з окремими мовами і діалектами (ідіш, ладино та ін.), але спільною релігією (юдаїзм); у середні віки є. обмежували у правах (гето) і відправляли на вигнання; вони шукали притулку (в т.ч. у Речі Посполитій); у XIX-XX ст. поряд із традиціоналістичними були групи, які прагнули асимілюватись і, навпаки, відродити національні зв'язки й утворити власну державу (сіонізм); під час II Світової війни німці у Німеччині та на окупованих територіях знищили бл. 6 млн. є.; тепер на світі живуть бл. 14 млн. є., у т.ч. 4,3 млн. – у державі Ізраїль; мова Іврит.

євреї в Україні (самоназва *йсрудим*), загальна назва етнічних і субетнічних груп, об'єднаних спільним походженням від давньоєвр. народності; в Україні бл. 630 тис. (перепис 1989); віруючі є. становлять юдаїзм. Перша згадка про є. на пд. Україні з I ст. н.е., у Києві з X ст.; масове переселення до України у XV-XVI ст., ос. з Польщі після 1569; пер. займалися ремеслом, орендарством та посередництвом, тому часто сприймалися населенням як визискувачі й ставали жертвами переслідувань під час повстань (Хмельниччина, Колініщина). Після поділів Польщі у 2-й полов. XVIII ст. запроваджено обмеження прав проживання для є. (едикт Йосифа II в Австрії, смута осілости в Росії), друга хвиля міграції в Україну, де є. жили у невелич. містах Правобережжя, займаючи ремісництвом та торгівлею, створивши оригінальну міську культуру та мову ідіш (на основі середньовіжнього діалекту). Зх. Україна відома як батьківщина хасидизму. З 2-ої полов. XIX ст. отримали право переходити у хліборобський стан; з 1897 третя хвиля міграції, після чого Україна стала одним з регіонів найвищої концентрації є. У 1917-21 частина є. підтримала самостійну Україну, частина – відновлення Рос. Імперії, частина – більшовицький рух; внаслід. масових погромів, чинених у 1917-21 рос., пол. армією, укр. нерегулярними збройними підрозділами, загинуло бл. 200 тис. є. До 1939 у Галичині, незважаючи на антисемі-

тизм пол. правici та економічну дискримінацію, є. мали політичні партії та організації, розгалужене громадське, культурне, релігійне життя; на території УРСР зосереджувалися у містах (ос. Одеса, Київ, Харків), багато працювало у складі урядового апарату та фінансово-господарських установ, до 30-х існувало 5 євр. національних районів з офіційною мовою ідиш, функціонував Музей євр. культури (Одеса), Євр. бібліотека (Київ), Євр. театр (Харків); з євр. спільноти України вийшло багато учених, письменників, діячів культури. Гітлерівська політика *остаточного вирішення євр. питання* під час II Світової війни призвела до винищення 1400 тис. є. в Україні (гол. центри голокосту – Бабин Яр (Київ), Янівський табір (Львів), Жандармська балка (Дніпропетровськ), Бердичів, Житомир, Одеса). 1952-53 сталінські репресії проти є.; у 50-70-і кризи є. як етнічної меншини, швидко асимілюються, у 70-80-і інтенсивна еміграція, ос. після 1987 та 1992 (48% емігрантів з України). Теп. функціонує 4 загальноосвітні та 5 недільних євр. шкіл, Міжнародний Соломонівський університет (Київ), 2 театри, Асоціація євр. організацій та громад (120 товариств), Товариство євр. культури, зареєстровано 29 релігійних громад, 97% є. мешкають у містах, рідна мова рос. та укр., останнім часом Іврит.

Єврейська автономна область, у Росії, на Далекому Сх.; 36 тис. км², 218 тис. мешк.; адміністративний центр Біробіджан; євреї 4%, росіяни 83%, українці 7% та ін.; міське населення 66%; машинобудівна, металообробна, легка, харчова промисловість, видобуток руди олова; вирощування зернових, сої, картоплі; тваринництво, бджільництво; мисливство і рибальство; суднобудівство на Амурі.

єврейська середньовічна філософія, філософські концепції та напрямки, які розвивалися у X-XIV ст. серед євреїв на Близькому Сх. та на Іберійському півостр.; спиралася на Біблію і Талмуд, перебувала під впливом араб. середньовічної філософії, вплинула на християнську середньовічну думку (Маймонід і його учні); паралельно розвивалася теософія *Кабали*, яка разом з релігійним месіанізмом почала з XV ст. доминувати в євр. думці.

єврейське письмо, різновид арамейського; алфавітне письмо (22 знаки), яким користуються євреї приблизно з IV ст. до н.е.

еврейські гето 1939-44, замкнуті квартали проживання євреїв, які створювала нім. влада пер. на окупованих III Райхом землях Польщі та СРСР; загинуло бл. 25% населення через нестерпні умови, решту депортовано до таборів смерті; євреї організували цивільний і збройний рух опору (Євр. бойова організація, повстання у варшавському гето 1943); багато поляків, українців, людей ін. національностей надавали допомогу втікачам з гето (пол. Рада допомоги євреям).

євро (euro), єдина грошова одиниця країн ЄС, введена у безготівковий обіг 1.1.1999 на зміну ЕКЮ; 1.1.2002 замінила у готівковому обігу 12 грошових одиниць країн ЄС.

Євробачення (Eurovision), міжнародна організація, за посередництвом якої відбувається обмін телепрограмами країн-учасниць Європ. Союзу Радіомовлення; чинна від 1954.

Європа (Europa), частина світу на пн. півкулі; з Азіїє утворює континент Євразію; бл. 10,5 млн. км²; за традицією умовну межу Є. на суходолі проводять вздовж сх. підніжжя Уралу, р. Емба та Кумо-Маницької низ.; Босфор та Дарданелли відокремлюють Є. від Азії, Прохтарська прот. - від Африки; протяжність вздовж меридіану 4300 км, вздовж паралелі 5000 км; часто до Є. зараховують Кавказ. Найбільш розчленована частина світу (півостр. становлять 1/4 Є.); о-ви займають бл. 730 тис. км²; середня вис. 292 м; найвища вершина - Монблан (4807 м); найнижча точка - на узбережжі Каспійського м. (28 м н.р.м.). Гори й височини належать до 3 рівнів складчатості: каледонської (Скандинавські г., Каледонські г.), герцинської (Іберійський масив, Центральний масив, Вогеви, Арденські гори, Урал) та альпійської (Піреней, Альпи, Карпати, Апенніни, Стара Планина, Динарські гори); найбільші рівнини: Сх.-Європ. платформа, Східська платформа, Паданська рівнина, Паризький басейн; діючі вулкани: Гекла, Везувій, Етна, Стромболі. Майже уся Є. лежить у зоні помірного клімату; у пд. частині Є. субтропічний клімат (середньоморський), на пн. - субполярний; річна к-ть опадів 500-800 мм, в горах (ос. на зах. схилах) понад 2000 мм (над Котгорською зат. 4650 мм). Озера найчастіше у пн. частині Є.; найбільші б. підніжжя Альп (Комо, Гарда, Жевевське, Боденське), Льодовики на Шпіцбергені, Новій Землі, в Ісландії, в

Альпах та Скандинавських г. (разом 120 тис. км²). Натуральна рослинність значною мірою змінена або знищена людиною; стан лісів постійно погіршується. Родовища нафти та підземного газу (у Північному м., Баку), вугілля (Рур, Верхньосілезький, Донецький, Печорський, Підмосковний басейни), залізних руд (Курська магнітна аномалія, Лотарингія, пн. Скандинавія), кольорових металів, бокситів, кам'яної солі та соди. Є. наєляє 729 млн. мшк. (13% світового населення - 1994); щільність населення без Росії - 97 мшк. на км² (у 2 рази перевищує середньосвітове), найбільша (200-370) в Нідерландах, Бельгії, Великій Британії та Німеччині, найменша (3-15) - в Ісландії, Норвегії та Фінляндії; натуральний приріст у 12 країнах від'ємний (в Латвії, Естонії та Росії нижче 5%); бл. 20% усього населення у віці 15 та менше років, у віці 65 та більше - 15%; у містах проживає понад 70% населення; найбільші міські агломерації: Париж, Москва, Лондон, Санкт-Петербург. □ (с. 440)

Європа, фінікійська царівна, дочка царя Агенора, яку Зевс під виглядом білка переніс через море на о. Крит; мати Міноса, Сарпедона й Радаманта.

Європейська асоціація вільної торгівлі (European Free Trade Association, EFTA), економічна організація тини митного союзу, існує від 1960; чл.: Норвегія, Швейцарія від 1960, Ісландія від 1970, Ліхтенштейн від 1991; в минулому: Данія й Велика Британія 1960-1972, Португалія 1960-85, Австрія, Швеція 1960-94, Фінляндія 1986-94.

Європейська комісія з питань атомної енергії (European Atomic Energy Commission), міжнародна організація, існує від 1958, поряд з ЄЕС та ЄОБС одне з 3 інтегруючих європ. об'єднань - має тих жеж членів, що й вони, від 1967 спільні органи; мета: спільне мирне використання ядерної енергії, розвиток досліджень у цій галузі.

Європейська хартія соціально-економічних прав, міжнародна конвенція Ради Європи, покликана захищати основні соціально-економічні права громадян держав, які підписали її; укладена 1961, обов'язкова від 1965, доповнена 1988.

Європейське економічне співтовариство (European Economic Community, ЕЕС), міжнародна організація, існує від 1958; утворене на підставі Римської угоди 1957, найважливіша із 3 європ. інтегруючих спільнот (ЄОБС та Єврал-

том); гол. мета: економічний розвиток країн-учасниць, зміцнення співпраці між ними, вільне переміщення товарів, осіб, послуг і капіталу; від 1993 на підставі Угоди про Європ. Союз почало називатися Європ. Союзом; чл.: Бельгія, Франція, Голландія, Люксембург, ФРН, Італія, від 1973 Данія, Ірландія, Велика Британія, від 1961 Греція, від 1986 Іспанія, Португалія, від 1995 Австрія, Фінляндія, Швеція.

Європейське об'єднання вугілля і сталі (European Coal and Steel Community, ЄОБС), міжнародна організація, утворена 1952 з метою створення спільного ринку й ведення спільної політики в ділянці видобутку вугілля й металургійної промисловості; найстарша із 3 європ. інтеграційних організацій (також ЄЕС і Євратом; до них входять одні й ті ж держави, від 1967 мають спільні керівні органи).

Європейський банк реконструкції та розвитку (EBRD, European Bank for Reconstruction and Development, ЄБРР), утворений у 1991, штаб-квартира у Лондоні; мета: фінансова підтримка економічних змін у країнах Центр.-Сх. Європи та державах колишнього СРСР; умовною допомогою є дотримання засад демократії та пошана до прав людини у цих державах.

Європейський валютний союз, кредитно-розрахункова угода, укладена у 1955, зобов'язує від 1958, штаб-квартира у Парижі; мета: лібералізація торговельних та платіжних стосунків, підтримання зовнішньої конвертації валют і валютної стабільності держав-членів, надання коротко- та середньотермінових кредитів з метою подолання тимчасових труднощів у платіжних балансах держав-членів; 2002 введення євро як єдиної європейської валюти.

Європейський інвестиційний банк (European Investment Bank), агентство Європ. Союзу (до 1993 ЄЕС); засноване 1958, штаб-квартира у Брюсселі; надає інвестиційні кредити з власних фондів, гарантує позики, надані ін. банками для фінансування проектів модернізації та розвитку країн ЄС і пов'язаних з ними держав.

Європейський платіжний союз, кредитна організація, створена 1950 державами-засновниками Європ. Економічного Союзу, аби ліквідувати валютні обмеження в економічному обороті держав-учасниць; штаб-квартира міститься у Парижі; 1958 замінився Єврал. валютною угодою.



Європейський Союз
Держави-засновники (синій колір); держави, прийняті у 1995 р. (Австрія, Фінляндія, Швеція)

Європейський Союз (ЄС), союз держав членів Європ. Співдружностей (ЄВГ, ЄВВІС, ЄВРАТОМ), створений згідно з Договором про Європ. Союз (т.зв. Маастрихтський Трактат), підписаним 11 1992 і діючим з 11 1993; мета: створення економічного союзу (спільна зовнішня економічна політика, спільний ринок послуг, матеріальних благ, капіталу і праці), монетарного (валюта євро) і політичного (спільна зовнішня політика) союзу, а також впровадження спільного громадянства; чл.: Бельгія, Данія, Франція, Греція, Іспанія, Голландія, Ірландія, Люксембург, Німеччина, Португалія, Італія, Велика Британія, з 1995 - Австрія, Фінляндія, Швеція; гол. органи ЄС і Європ. Співдружностей: Рада Європи (гол. держав і урядів), Європ. Комісія, Рада ЄС (міністри певного відомства), Європ. Парламент (за загальними виборами). 1. К



Європейський Союз
Прапор

Європейський Союз, інтеграційне об'єднання, створене з 3 сплук (Європ. економічне співтовариство, Європ. комісія з питань атомної енергії, Європ. об'єднання вугілля і сталі); мета - економічний прогрес, процес розширення виробничих можливостей національної економіки; поточний приріст реального національного продукту бруто.

Європейський парламент, один з органів Європ. Союзу; з 1979 обирають терміном на 5 років прямим загальним голосуванням населення країн-учасниць за нормами представництва, пропорційно до чисельності населення держави; пер. має консультативні функції; сесії Є. п. відбуваються один раз на місяць у Страсбурзі (Франція), надзвичайні засідання - у Брюсселі (Бельгія),

Європа



Ч. — Чорногорія; ШВЕЙЦ. — Швейцарія

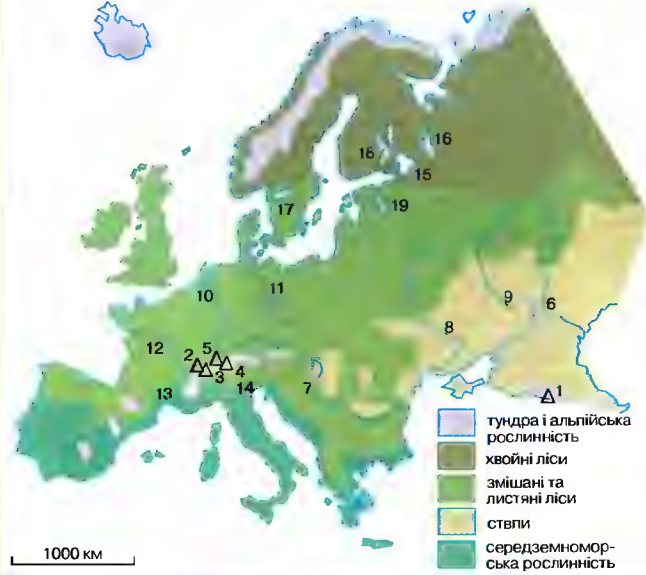
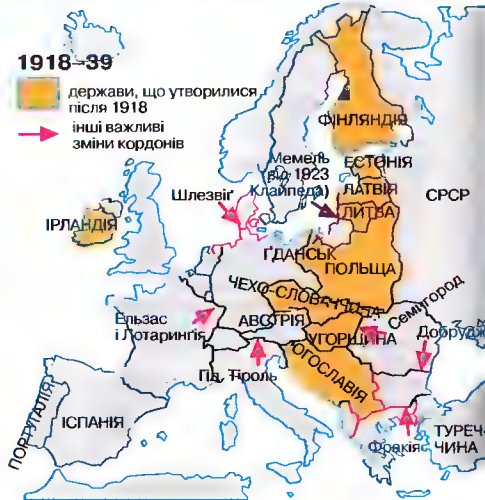

Географія

Вершини

1	Ельбрус	5642 м
2	Монблан	4807 м
3	Маттерхорн	4478 м
4	Дюфур (Монте-Роза)	4634 м
5	Вайсхорн	4506 м

Ріки

6	Волга	3530 км
7	Дунай	2850 км
8	Дніпро	2201 км
9	Дон	1870 км
10	Печора	1809 км
11	Дністер	1352 км
12	Рейн	1320 км
13	Ельба	1165 км
14	Тахо (Тежу)	1120 км
15	Вісла	1047 км
16	Двіна	1020 км
17	Луара	1020 км
18	Неман	937 км
19	Маас	925 км
20	Ебро	910 км
21	Одер	854 км
22	Рона	812 км
23	По	652 км

Озера

1	Ладозьке	17700 км ²
2	Онезьке	9720 км ²
3	Венерн	5546 км ²
4	Сайма	4400 км ²
5	Пейпус	3550 км ²



Держави

Австрія	Відень	Ліхтенштейн (Л.)	Вадуц	Фінляндія	Хельсінкі
Албанія	Тірана	Люксембург (Люкс.)	Люксембург	Франція	Париж
Андорра	Андорра-ла-Велья	Македонія	Скоп'є	Хорватія	Загреб
Бельгія	Брюссель	Мальта	Валлетта	Чехія	Прага
Білорусь	Мінськ	Молдова	Кишинів	Швейцарія (Швейц.)	Берн
Болгарія	Софія	Монако	Монако	Швеція	Стокгольм
Боснія та Герцеговина (Б. та Г.)	Сараєво	Нідерланди	Амстердам	Югославія	Белград
Ватикан	-	Німеччина	Берлін		
Велика Британія	Лондон	Норвегія	Осло		
Греція	Афіни	Польща	Варшава		
Данія	Копенгаген	Португалія	Лисабон		
Естонія	Таллінн	Росія	Москва		
Ірландія	Дублін	Румунія	Бухарест		
Іспанія	Реєк'явік	Сан-Марино	Сан-Марино		
Італія	Мадрид	Словаччина	Братислава		
Латвія	Рим	Словенія	Любляна		
Літвія	Рига	Угорщина	Будапешт		
	Вільнюс	Україна	Київ		

Столиці

Підвладні території

- Г'бралтар (територія, підвладна Великій Британії)
- Фарерські острови (територія, підвладна Данії)
- Свальбард і Ян-Майєн (норвезьке володіння)
- * штаб-квартира уряду в Гаазі

де працюють комітети Є.п.; секретаріат у Люксембурзі.

Європейський центр ядерних досліджень (ЦЕРН; фр. Centre Europeen pour la Recherche Nucleaire), науково-дослідна організація 12 європейських держав; 1954 створений при підтримці ЮНЕСКО біля Женеви для теоретичних і експериментальних робіт з ядерної фізики.

європеоїдна раса (європеоїди, біла раса людини), одна з 3 вел. рас сучасної людини, визначених Ж. Кюв'є; світла шкіра; волосся хвилясте або пряме (часто світле); очі сині, карі та ін.; обличчя з т.зв. ортогнатизмом (нижче кістки тільки незначною мірою висунуті наперед) і розвинутим підборіддям.

європій, Ец, хім. елемент з атомним числом 63; хім. активний сріблястий метал; відкритий 1896 Демарсесом. Т

Європорт (Europort), порт у Нідерландах, у портовій агломерації Роттердама, при впадінні Рейну до Пн. м.; порт масових перевантажувачів, доступний для найбільших танкерів; нафтопереробний комплекс.

європоцентризм, позиція європейців, яка полягала в оцінці ін. культур виключно з європ. точки зору, а часто і в приниженні цінності особливостей тих культур.

Євротунель (Channel Tunnel), залізничний тунель під прог. Па-де-Кале (40-50 м нижче морського дна); пов'язує узбережжя Франції (Кале) і Великої Британії (Фолкстоун); довж. 50,5 км; діє від 1994.

Євстратій Преподобномученик, ?-1097, чернець Києво-Печерського монастиря; пологений половцями, проданий у рабство до Корсуші, де розлітаний за твердість релігійних переконань.

Євфрат (тур. Fırat Nehri, араб. Nahg-al-Furat), р. в Туреччині, Сирії та Іраку; витоків на Вірменському плоскогір'ї; довж. 2700 км, басейн 673 тис. км²; на Месопотамській низ. з'єднується з р. Тигр і утворює Шатт-ель-Араб; у верхній течії вел. гідроелектростанції; живить густу мережу зрошувальних каналів.

Євхаристія, свята тайна Тіла і Крові Ісуса Христа, що є пам'яткою Тайної Вечері, жертвою Нового Заповіту, втіленням смерті й воскресіння Ісуса. Є. – синонім Служби Божої, а також предмет культу поза Службою Божою (св. причастя для хворих, почитання в кивоті і в монстранціях, євхаристична процесія).

Єгипет (Мішр. Арабська Республіка Єгипет), держава у Пн. Африці та на Си-

найському півостр., на узбережжі Середземного та Червоного м. Узбережжя (довж. 2700 км) малодоступне; долина і дельта Нілу (3% території) становлять вел. оазу між Лівійською та Аравійською пустелями; клімат тропічний вкрай сухий, на пн. узбережжі субтропічний (середземноморський); від IV до VI дує гарячий сухий вітер хамсін. Арабізовані нащадки стародавніх єгиптян 98%, в т.ч. копти 7%; державна релігія іслам; щільність заселення у долині та дельті Нілу до 1550 мшк. на км², міське населення 47%. Слабо розвинута країна, експортер нафти; важливе джерело валютних надходжень – експлуатація Суецького каналу та туризм; виробництва: зернових (рис, кукурудза, пшениця), цукрової тростини, стручкового вих. бавовни (найбільший у світі виробник), арахісу, овочів та фруктів, сочевиці; видобуток нафти, природного газу, фосфоритів, руд заліза й марганцю, вугілля; машинобудівна, металургійна, засобів транспорту, хім., електротехнічна, електронна, паперова, харчова (цукрова, олійна), легка (бавовняна, чинбарська, швейна) промисловість; 1993 Є. відвідало 2,5 млн. туристів; гол. порти: Александрія, Порт-Саїд, Суец. □ (с. 444)

єгипетська мова (давньоєгипетська), окрема гілка афразійських (семіто-хамітських) мов (разом з коптською, яка розвинулася з неї, починаючи з III ст.); мертва з V ст. мова давніх єгиптян, витіснена єгипетським діалектом араб. мови; усі відомості про є. м. – приблизного характеру, що значною мірою пояснюються складністю цієї писма.

єгипетське письмо, словесно-складнота система письма, що обслуговувала давньоегипетську мову (біл. IV тис. до н.е. – III/IV ст. н.е.); з різновиди: ієрогліфічне, ієратичне, демотичне.

Єгипетські піраміди, усяльпиці єгипетських фараонів; найбільші піраміди: Хеопса, Хефрена і Мікеріана в Гізі; у стародавні часи є. п. вважали одним із Семи чудес світу; зведення піраміди було найважливішим культовим діянням і виражало містичну totoжність країни і її правителя; найбільша – піраміда Хеопса; поблизу піраміди Хефрена одна з найбільших статуй у світі висічена із скелі фігура лежачого сфинкса.

єгиптологія, наука, що вивчає історію і культуру стародавнього Єгипту.

Єдсанська орда (Очаківська орда), відгалуження Малої Ногайської орди, яке

перебувало у васальній залежності від Кримського ханства (адміністративний центр Очаків підпорядковувався безпосередньо султанові); займала пд. степи між р. Дніпро, Пд. Буг, Дністер до узбережжя Чорного м.; скотарство, торгівля, хліборобство; часті напади на укр. землі; 1770 визнала протекторат Рос. імперії, ліквідована; населення Є. о. переселене на Кубань та у межириччя Молочних Вод і Берди; після Кримської війни ногаї емігрували до Османської імперії.

Єдикульська орда, ногайське етнополітичне утворення у межириччі Дністра й Дунаю; виникла у 2-й полов. XVI ст., у васальній залежності від Кримського ханства; кочове скотарство, часті напади на укр. землі; у середині XVIII ст. передислокувалася у район від Кизикермена до р. Кінські Води і Берди; 1770 визнала протекторат Рос. імперії, ліквідована; населення Є. о. переселене на Кубань та у межириччя Молочних Вод і Берди; після Кримської війни ногаї емігрували до Османської імперії.

ЄЕС → Європейське Економічне Співтовариство.

Єзд, м. у Центр. Ірані, в оазі; 234 тис. мешк.; бавовниа, цементна промисловість, торгівельний центр; єдиний і останній центр релігійного культу зороастризм; міські мури (XII-XIV ст.), мавзолей XI ст., кел. мечеть. XIV ст., мед. рессе XIV ст.

єзиди, прихильники синкретичної релігії, яка вкючає елементи давніх Індіранських, юдаїстських, християнських, ісламських вірувань, тасма доктрина є. антидуалістична (заперечує існування зла, яке відкидає гріх, диявола та пекло); світом управляє (в ім'я Бога) Ангел-Павич разом з ін. ангелами; віра в переселення душ, зберегла кастову систему; є. мешкають, гол. чиним, у Курдистані (біл. 100 тисяч).

єзуїти (Товариство Ісуса), католицький орден, заснований 1534 св. Ігнатієм Лойолою; в Україні з 1564; гол. мета: підтримка папи у реалізації найважчих завдань Церкви; визначна освітня роль (найбільша в історії Церкви мережа середніх шкіл – колегіумів, і вищих – академій); особлива роль у справі реформи Церкви після Тридентського собору та в місійній діяльності. Вихованцем Львівського колегіуму є. був Б. Хмельницький.

Єйтс (Yeats) Вільям Батлер, 1865-1939, Ірландський письменник; натхненник Ірландського культурного руху *Кельтське відродження*; символістична лі-

рика, поетичні драми з використанням ірландського фольклору (*Мандрі Оссіана*); Нобелівська премія 1923.

ЄКА (ESA, European Space Agency, Європейське космічне агентство), міжнародна організація, що займається здійсненням спільних космічних досліджень (космічні станції *Джосіто, Улісс*), а також практичним використанням штучних супутників (метеорологічних, телекомунікаційних).

Єкатеринбург (1924-91 Свердловськ), обл. центр у Росії, на Уралі; 1,3 млн. мешк.; залізничний вузол, метро, аеропорт; осередок важкої індустрії: Уральське відділення Рос. АН; 14 вузів (2 унів. і консерваторія); кіностудія; театр опери й балету.

Єлена, у гр. міфології за *Іліадою* Гомера найкрасивіша в світі жінка, дочка Зевса і Леди, дружина Менелая; викрадення її Парісом стало причиною Троянської війни; після падіння Трої повернулася до чоловіка.

Єлизавета I (Elizabeth I), 1533-1603, з династії Тюдорів, королева Англії та Ірландії з 1558, дочка Генріха VIII; реставрувала англійство (після періоду правління Марії I Тюдор), зламала опір католицької опозиції, підтримувала Іспанією; протегувала мореплавцям, які нападали на ісп. флот та володіння; заохочувала розвиток англ. торгівлі; 1587 наказала стратити Марію Стюарт; 1588 мобілізувала країну до боротьби з *Непереможною армadoю*; за часів її панування зросло міжнародне значення Англії, процвітали економіка, культура й мистецтво.

Єлизавета II (Elizabeth II), нар. 1926, з Віндзорської династії, дочка Георга VI; від 1952 королева Великої Британії та Пн. Ірландії, гол. Брит. Співдружності.

Єлизавета Петрівна, 1709-62, з династії Романових, рос. імператриця з 1741, дочка Петра I; зійшла на престол внаслідок палацового перевороту; 1742 взяла таємний шлюб з О.Г. Розумовським; 1750 відновила гетьманство в Україні, призначивши гетьманом К.Г. Розумовського; за царювання Є. П. провадилися економічні та фінансові реформи, засновано Московський унів. та Академію мистецтв, Росія брала участь у Семилітній війні 1756-63.

Єлисейські поля, одна з гол. магістралей Парижа; на Є. п. знаходиться Єлисейський палац – резиденція президента Франції.

Єльський університет, в Нью-Хейвені, заснований 1701 на кошти англ. куп-

Європій
атомна маса 151,96;
густина 5,24 г/см³;
темп. пл. 822°C;
темп. кип. 1597°C

Египет



Стародавній Єгипет

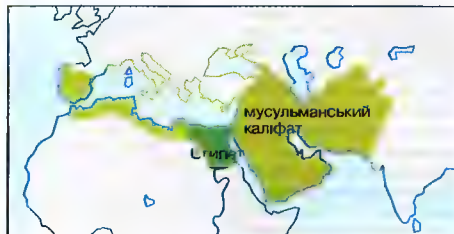

Єгипет у складі мусульманського каліфату (бл. 700)



Єгипет на трасі морського шляху з Великої Британії до Індії (кінець XIX ст.)

Історія

Стародавній Єгипет

Стародавній Єгипет — це країна над Нілом від гирла ріки до I Порога. Бл. 3100 р. до н.е. виникли 2 розвинені державні утворення: Верхній Є. (у долині Нілу) і Нижній Є. (у дельті Нілу), що змагалися між собою за першість. Об'єднання цих утворень в одне приписують легендарному цареві (фараону) Менесу. Період найбільшого розвитку Є. Є. тривав з бл. 2800 по 1160 до н.е. під правлінням понад 20 династій. Поділяють його на 3 етапи: Старе Царство, Середнє Царство і Нове Царство (розділені Перехідними Періодами).

Старе Царство (XXVII–XXII ст. до н.е.) — добре організована, з чітко функціонуючими адміністративними органами і сильною центральною владою держава. Столиця — Мемфіс. Фараон мав абсолютну владу, був оточений божественним культом і вважався безсмертним. Волетенські царські гробниці (піраміди) є свідченням могутності й божественності фараона, зокрема, піраміди Хеопса, Хефрена, Микерина в Гізі (XXVI–XXV ст. до н.е.). Господарський і культурний розвиток, початок писемності (виявлення ієрогліфів). Середнє Царство (XXI–XVIII ст. до н.е.). Після першого Перехідного Періоду (періоду політичного подрібнення та боротьби за трон) один з фіванських володарів знову об'єднав Є., започатковуючи період Середнього Царства. Столиця — Фіви. Дальший господарський розвиток (широкі меліоративні роботи), розвиток іноземної торгівлі, зміцнення військової могутності країни (виникнення постійної армії, будівництво фортець). Крім пірамід споруджували могутні храми та монументальні, вирубані у скелі, гробниці (одним з гол. принципів релігії була віра у потойбічне життя й культ померлих). Розквіт науки і літератури. Нестабільність центральної влади у період правління XIII і XIV династій призвела до послаблення Є., який завоювали гіксові з Малої Азії, що правили в дельті Нілу як XV і XVI династії (з 1650 до бл. 1550 до н.е.)

Нове Царство (XVI–XI ст. до н.е.). Фіванські князі перемогли гіксов і знову об'єднали країну, розпочинаючи період Нового Царства — період найбільшої ваги та могутності Є. Столиця — Фіви. У XV ст. до н.е. державні кордони сягали на пн. до Євфрату, на гд. — до Нубії. Найвидатніші правителі: Тутмос I, Тутмос III і цариця Хатшепсут. Зріст значення і багатства храмів став загрожувати владі фараона. Тій загрози мала протидіяти релігійна реформа Аменхотепа IV Ехнатона, що впроваджувала як державну релігію єдиний культ Атона (сонячного диску). Реформа не вдалася. Наступні правителі: Сеті I, Рамзес I і Рамзес II ефективно захищали єгипетські територіальні здобутки. Напад з пн. т.зв. народів моря (XIII ст. до н.е.), а також внутрішні бунти й господарська криза призвели до значної втрати Єгиптом т.зв. територій і врешті — до незалежності

Пізній Період (X ст. — 31 до н.е.). Час панування в Є. різних завоювалих лівійців, ефіопів, асирійців, персів. У 332 р. до н.е. — завоювання Александром III Великим Є., володар якого Птолемеїв став засновником останньої єгипетської династії — Птолемеїв (званих теж Лагідами). Є. був тоді важливою державою в елліністичному світі, а його столиця Александрія — центром культури. Останньою царицею з династії Птолемеїв була Клеопатра VII, пов'язана спершу із Цезарем, пізніше — дружина Марка Антонія. Після поразки її армії, що розбив у 31 до н.е. Октавіан Август, Є. став провінцією Римської імперії. Країна, відома як "житниця Риму", занепадала. Після подолу Рим. імперії у 395 н.е. увійшла до складу Східнорим. (Візантійської) імперії

Мусульманський Єгипет

У 641 Є. завоювали араби. Його християнські мешканці (копти) поступово культурно та релігійно асимілювалися. У X–XII ст. Є. зазнав верхній розвитку за часів правління династії Фатимідів, котра збудувала нову столицю — Каїр.

У 1517 тур. султан Селім I завоював Є. та приєднав його до Османської імперії (формально залишився провінцією до 1914). У 1798–1800 опинився під французією (єгипетська кампанія Наполеона Бонапарта). Намісник султана Мухаммад Алі переміг військо Наполеона і правив Є. самостійно, як вільно-король. У 1859–69 француз Ф. де Лессепс збудував при підтримці європ. капіталу Суецький канал. Боротьба за вплив у Є. виграла Велика Британія, яка скупила більшість акцій Товариства Суецького каналу. Це дозволило британцям встановити цілковитий контроль над єгипетським урядом (від бл. 1880 фактичний, а від 1914 офіційний, як над протекторатом).

Нехті до брит. правління переросла у свідомий націоналістичний рух, метою якого була державна незалежність. У 1922 Є. став формально незалежною монархією; 1936 був укладений договір, на підставі якого закінчилася брит. військова окупація, однак брит. військо залишалося у зоні каналу. У 1952 республіканський військовий переворот, детронізація короля Фарука. У 1953 проголошено республіку, у 1945 президентом став Г.А. Насер. У 1956 Суецький канал було націоналізовано, фр.-брит.-ізраїльська інтервенція закінчилася невдачею (суецька криза, суецька війна). У 1967 поразка у війні з Ізраїлем (т.зв. шестиденна війна) та втрата Синайського півостр., 1973 чергова війна (т.зв. жовтнева війна, війна Йом-Кіпур), що закінчилася частковою перемогою. У 1979 президент А. Садат підписав з прем'єром Ізраїлю М. Беїном мирний договір (Є повернуто Синайський півостр.), що викликало багаторічний бойкот арабських країн. У 1981 А. Садат був убитий. З 1981 президент Є.Х. Мубарак. 1993 невдалі військові виступи ісламістських груп проти влади. У 1991 під час війни у Перській затоці Є. засудив Ірак і приєднався до антиіракської коаліції. Зростаючі у всьому світі тенденції до мусульманського фундаменталізму у Є. виявилися у формі терористичної діяльності фанатиків-мусульман, пов'язаних з "Братими-мусульманами". 1999 референдум, на якому вчетверте підтверджено конституційне повноваження Є.Х. Мубарака.

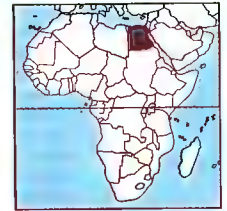

Єгипет

1001,4 тис. км²
69,5 млн. мшк. (2001)
69 мшк. на км²
Столиця: Каїр
Державна мова: араб.
Грошова одиниця:
єгипетський фунт

Географія

Найбільші міста

Каїр (міська агломерація 12 млн., найбільше місто Африки) 6,8 млн.
Александрія 3,3 млн.
Ель Гіза 2,1 млн.

Гори

Св. Катерини на Синайському півостр. 2637 м

Ріки

Ніл у кордонах Єгипту 1200 км (довж. від джерел Кагери 6670 км)

Суецький канал

Середземне м. — Червоне м. (збудований 1859–69) 195 км

Греблі

Асуанська гребля довж. 2 км, вис. 50 м (збудована 1898–1902)
Висотна Асуанська гребля довж. 3,6 км, вис. 111 м (збудована 1960–70)

Озера

Насера 5120 км²



ція і філантропа Е. Сля як пуританська школа; з 1714 в Нью-Хейвені, з 1718 під назвою Ельський коледж, з 1886 статус унів.; один з найстаріших і найшанованіших амер. унів.

Смен (Сменська Республіка), держава в Азії, на Аравійському півостр., на узбережжі Червоного м., Аденської зат. та Аравійського м. Поверхня височинно-гориста; на узбережжі масиви урвистих гір (вис. до 3760 м), в глибині суходолу пустеля Ер-Руб-ель-Халі; клімат тропічний сухий та вкрай сухий; у горах савани й сухі степи. Араби (100%), мусульмани; значна частина населення мешкає у племінних структурах; гол. м.: Сана. Аден. Одна з найбідніших та найменш розвинутих країн світу; традиційне сільське господарство; виробування зернових, бавовни, кави, фінікової пальми; кочове розведення худоби; незначний видобуток нафти; ремесла. Фінансова допомога багатших араб. країн. **Історія.** Утворений 22 V 1990 після проголошення декларації про об'єднання Сменської Араб. Республіки (Пн. Е.) та Народної-демократичної Республіки С. (Пд. Е.); у минулому ніколи не складав єдиного державного організму; у давнину на теренах Пн. Е. (римляни називали його Аравія Фелікс) існували невелик. араб. держави, включені у VII ст. до складу мусульманського халіфату; Пд. Е. оволоділи у 24 до н.е. римляни, а у VI ст. н.е. перси, від VII ст. у складі мусульманського халіфату; з XVI ст. під пануванням Туреччини; від 1919 Пн. Е. став незалежною монархією (столиця Сана), з 1962 – республікою; Пд. Е. від 1839 брит. колонія, з 1967 незалежна республіка (столиця Аден); у 1979 збройний конфлікт між двома державами, 1981 перемир'я; від 1990 сучасний статус. Спроби об'єднати дві держави після 1993 призвели до війни. 1994 війська президента А. Салеха захопили Аден і припинили протистояння. 1993 Алі Абдаллах Салех президент Е., переобраний 1997. **Кемність електрична**, величина, що характеризує здатність провідника до накопичення електричних зарядів; спеціальні елементи для накопичення зарядів із вел., зазвичай, е. е. – конденсатори: одиниця вимірювання е. е. – Фарада (Ф), частіше користуються подібними одиницями – пікофарадами (пФ) і мікрофарадами (мкФ).

Сва (Сена), м. в Німеччині (Порінгія), над р. Зале; 100 тис. мешк.; центр оптичної та точної промисловості (фабрики Цай-

са); унів., планетарій; храми (XI-XVII ст.), залишки міського муру (XIV ст.), ратуша, кам'яні будівлі; у 1806 – перемога Наполеона I над прусськими військами.

сва, назва грошової одиниці Японії.

Свакієве, м. у Донецькій обл., 120 тис. мешк.; підприємства машинобудівної, металургійної, хім., легкої, харчової промисловості, будівельних матеріалів. Засноване в кінці XVIII ст.

Свісей (Енисей), найбагатшоводніша р. Пн. Азії, в Росії (Красноярський край і Хакаська автономна обл.); довж. 4102 км; площа басейну 2580 тис. км²; витoki у Монголії; пливе краєм Західно-сибірської рівнини; впадає у Карське м.; гол. притоки: Ангара, Тунгуска Підкам'яна, Тунгуска Нижня; важлива водна дорога Сибіру, до Ігарки доступна для морських суден; гідроелектростанція: Красноярська (6000 МВ) і Саяно-Шушенська (6400 МВ); гол. м. Красноярськ.

свотові, хижі савці, з родини вовчих; живуть в Азії; розводять на хутро; олінго, малі та вел. панди, кілжаку, какоміці і власне свот; об'єкт полювання.

свот-полоскун, хижий савець з родини вовчих, заселяє зарості Пн. Америки; довж. тіла бл. 80 см, хвоста бл. 25 см; зимою впадає у сплячку; передтим, як з'ясти здобич, полоще її у воді; розводять на хутро. I

єпископ, у Католицькій і Православній Церкві ієрарх з повними священницькими свяченнями, який вважається наступником апостолів; в Католицькій Церкві призначається папою; у Православній Церкві виборний керівник дієцезії.

єпископат, у Католицькій Церкві загальн. єпископів певної країни чи усього світу на чолі з папою; єпископи збираються на конференцію е. певної країни чи певного регіону світу (ск., Конференція латиноамер. е.).

єпископська курія (епархіальна курія), в Католицькій і Православній Церквах сукупність адміністрації (службовців, а також установи) єпископа-ординарія, який управляє епархією; на чолі е. к. стоїть канцлер.

Єреван, столиця Вірменії, на р. Раздан; 1,3 млн. мешк.; електротехнічна, електронна, хім. промисловість, виплавка алюмінію; залізничний вузол, метро; АН Вірменії, 11 вузів (унів. та консерваторія); бібліотека старовинних рукописів Матенадаран; музеї; пам'ятки архітектури XIII, XVI, XVIII ст. (в т.ч. хрестово-купольні церкви, міст мечетей).

єреміт, тип пустельника, що жив відособлено (як анахорет), але дотримувався орденських звичаїв (як ценобіт), сформований у ранньому християнстві; у католицизмі до є. зараховують картезіанців, камедулів, кармелітів.

єресь, релігійні погляди, визнані за суперечні з доктриною, проголошеною Церквою; в історії християнства 3 гол. періоди виникнення є.: давній (аріанство, пелагіанство); середньовічний (альбігойці, гусити); новий (протестантизму різних відмін, визнаний Римом-Католицькою Церквою за є.); поширення є. загрожує санкціями (відлучення), а від середньовіччя переслідувалося інквізицією.

Єрихон, м. у Палестині в долині Йордану. 276 м н.р.м.: 15 тис. мешк.; торговельний і туристичний центр; з 1967 під окупацією Ізраїлю; 1994 як перше місто на Зх. Березі Йордану отримало автономію. Сліди одного з найдавніших людських поселень (бл. 7800 до н.е.); з IV тисячоліття до н.е. до 1580 до н.е. постійно заселене; оточене могутнім кам'яним муром з оборонними вежами; будинки з підлогою з невивпаленої цегли; згідно з Біблією мурі Е. впади під шукви труб ізраїльців, які облягали місто.

Єрмак, ?-1685, рос. козацький отаман, прибув до 1577 на службі у родини Строганових; 1579 підкорив значну частину Сибірського ханства, приєднавши після цього до Росії.

Єрофеев Венедикт Васильович, 1938-90, рос. письменник; сатирично-грозескна повість *Москва – Петушки*, що представляє рад. суспільно-побутові та політичні реалії, драма *Вальпургева ніч або "Кроки Командора"*.

Єрошенко Василь Якович, 1890-1952, укр. письменник, фольклорист, педагог і музикант, писав японською, рос. мовами, закінчив Королівський коледж для сліпих, Академію музики для сліпих у Лондоні, значну частину життя провів на сх. (Японія, Тайланд, Бірма, Китай), де вчився у викладач; створив алфавіт туркменською мовою для сліпих; оповідання, казки, легенди; широка популярність в Японії; в Токіо видав зібрання творів; перед смертю помернув на батьківщину (с. Обухівка на Полтавщині); в укр. перекладі зб. *Китка справедливості*.

Єрсен (Yersin) Александр Жан Еміль, 1863-1943, швейцарський лікар-бактеріолог; разом з Ф. Ру відкрив дифтерійний токсин, 1894 (незалежно від С.

Кітазато) відкрив паличку чуми і засоби її знищення.

Єрусалим, м. у Центр. Палестині, в Юдеї; зх. частина (Нове Місто) належить Ізраїлю, сх. частина (Старе Місто) окупована Ізраїлем; 557 тис. мешк., пер. євр. та арабі; місце перебування органів влади Ізраїлю; унів.; гол. центр релігійного культу християн, юдеїв та мусульман, мета численних паломництв; у сх. частині міста численні пам'ятки старовини; на території Старого Міста, оточеного мурами з вежами й брамами (XVI ст.), святі місця 3 релігій: юдаїзму (т.зв. Стіна Плачу – рештки зовнішнього муру другого Єрусалимського Храму, спорудженого наприкінці VI ст. до н.е. на місці Храму Соломона; синагоги), ісламу (мечеті: Куббат ас-Сахра, відома як мечеть Кубба, VII ст., Ель-Акса, перебудована у VII ст. з візантійської базилики Непорочної Діви Марії), християнства (б. Дороги Мук Христових: церква св. Анни XII ст., базиліка Ессе Ното X-XII ст., арка Ессе Ното – частина тріумфальної арки II ст., Базилика Святого Гробу – гол. осередок християнського культу з часів хрестових походів, споруджена на місці храму, збудованого імператором Костантином Великим 326, ін. церкви й монастирі часів хрестових походів, у т.ч. Вознесіння Непорочної Діви Марії з XII ст., сакральні споруди різних християнських конфесій (пер. 2-ої полов. XIX ст.). Одне з найстаріших міст Ханану (III тис. до н.е.); з X ст. до н.е. політичний та релігійний центр (Єрусалимський Храм) стародавньої єврейської держави; 135 н.е. зруйнований дощенту римлянами, єврейське населення вигнане; у VII ст. здобутий арабами, став одним із святих міст ісламу; 1099-1244 у руках хрестоносців (столиця Єрусалимського Кор.), пізніше мамелюцьких султанів Сгитту, турків-османів (з 1517), англійців (з 1917); після арабо-ізраїльської війни 1948-49 поділений між Ізраїлем та Йорданією; після війни 1967 Ізраїль анексував араб. частину С., 1980 проголосив об'єднаний Є. своєю столицею (не визнано майже усіма державами).

Єрусалимське Королівство, держава в Палестині, утворена хрестоносцями у 1099 із завойованих у І хрестовому поході земель; перші володарі: Готфрід Буайонський та Болдуїн I, Є. К. підпорядковувалися малі держави хрестоносців: герцогство Антіохійське, графства Едесси й Триполі; після здобуття у

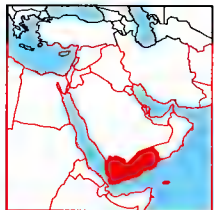

Смен
528 тис. км²
18,1 млн. мешк. (2001)
34 мешк. на км²
Столиця: Сана
Державна мова: араб.
Грошова одиниця:
еменський ріал



Свот-полоскун



Єрусалимське Королівство
та підлеглі йому держави хрестоносців на Близькому Сході

1187 турками Єрусалиму (тимчасово повернений у 1229-44) проіснувало до 1291 (падіння останньої твердині – Акки). К

Єрусалимський храм, у стародавні часи гол. осередок релігійного культу євреїв; перший Є. х., збудований Соломоном бл. 960 до н.е., зруйнований вавилонянами; відбудований наприкінці VI ст. до н.е. як другий Є. х., знищений римлянами 70 н.е.; зберігся фрагмент зовнішніх мурів (Стіна Плачу).

Єс (Yes), брит. рок-ансамбль, створений 1968, пізніше виступав (з перервами) у змінному складі, виконавці: вокаліст Дж. Андерсон, піаністи і композитори Р. Вейкмен і П. Морас, гітарист С. Гав, бас-гітарист Ч. Сквар, ударники Б. Бруфорд і Е. Вайт; хіти (*Roundabout*).

Єсенів Сергій Олександрович, 1895-1925, рос. поет; співавтор поетичного маніфесту імажинізму; майстер рефлексивної поезії, тісно пов'язаної з рос. народною традицією; ностальгійна пейзажна лірика, любовна поезія, епічна поема *Пугачов*; наклав на себе руки.

Єфименко Олександра Яківна, (ур. Ставровська), 1848-1918, укр. історик, етнограф; 1907-17 проф. рос. історії на Бестужевських курсах у Петербурзі; праці про політичний та соціально-економічний устрій України XVII-XVIII ст., культурне життя, укр. літературу (Г. Сковорода, І. Котляревського, М. Гоголя, Т. Шевченка); перша жінка в Рос. імперії, яка отримала ступінь д-ра рос. історії; загинула від рук злочинців; *Дослідження народного життя, Південна Русь* (т. 1-2), *Історія укр. народу* (усі рос. мовою).

Єфименко Петро Петрович, 1884-1969, укр. археолог; син Олександри Є.; дослідник палеоліту на території СРСР і

творець періодизації його пам'яток у європ. частині СРСР; чл. ВУАН, Лондонського Королівського Антропологічного Інституту; *Первісне суспільство*.

Єфремов Сергій Олександрович, 1876-1939, укр. політик, публіцист і літературознавець, чл. НТШ і ВУАН; один із засновників (1908) і лідерів Товариства укр. поступовців; 1917-18 заступник гол. Центр. Ради, генеральний секретар (міністр) з міжнародних питань, гол. Укр. партії соціалістів-федералістів; після поразки Укр. революції залишився в УСРР; віце-президент і гол. Управи ВУАН; 1929 заарештований, 1930 засуджений у спр. *Спілки визволення України*; помер у таборі; автор монографій про Марко Вовчок, Т. Шевченка, І. Франка, М. Коцюбинського, І. Нечуя-Левицького, І. Карпенка-Карого, П. Мирного; *Історія укр. письменства*.

Єфросинія (Предслава) Полоцька преподобна, ?-1173; княжого роду, засновниця та ігуменя жіночої Спаської обителі у Києві; померла під час процї до Єрусалима; мощі привезені в Україну та поховані у печерах Київської Лаври.

Єхиднові, родина ссавців, група яйцекладних; 5 видів, заселяють Австралію, Тасманію та Нову Гвінею; довж. бл. 60 см; шкіра вкрита грубим волоссям та голками; морда гостра, видовжена у вузький хоботок; беззубі; нічний спосіб життя; комахоїдні; охороняються.

Єшкелев Володимир, нар. 1965, укр. письменник, філософ, літературознавець; викладач вищих шкіл Івано-Франківська, Москви; укладач *Малої укр. енциклопедії актуальної літератури* "Плерома"; романи *Адепт* (у співавторстві), *Пафос*, книги есеїв *Парадокс Хомського*, *Воццекурія Бет*.

Ж Ж

Жс, ж, дев'ята літера укр. абетки, за конфігурацією дещо відозмінена кирилична; позначає приголосний звук ж; нимовляється же.

жаби наземна, безхвості земноводні, розповсюджені в Європі; довж. бл. 8 см, пухоловка – бл. 17 см; спосіб життя нічний (яйця закопуються у землю).

жаби, родина безхвостих земноводних, поширена на всіх континентах, крім Антарктиди; 667 видів з голою шкірою, явні ноги набагато коротші за передні; напівводні або суходільні, зимують у ґрунті або у мулі; в Україні водяна – очеретяна ж., а також суходільні як-от: мелна ж., звичайна (сіра) ж.; отруйні види – пд.-амер. ж. ага, найбільша – фр. ж. голаф (довж. бл. 40 см). І

жабо, декоративне оздоблення сорочки або блузки, пер. з мережива, пришпилене під шиєю. І

Жаботинський Володимир (Зевв), 1880-1940, євр. громадський діяч, публіцист; родом з Одеси, кореспондент газети *Одеський листок*, *Одеські новини*, *Гитанок*, *Рос. відомості*, співробітник журналу *Євр. життя*, *Укр. життя*; очолюєць погрому 1903, створив загони євр. самооборони, активний учасник єврейського руху, засновник гол. *Млч. оборони прав євр. народу в Росії*; 1914 організував євр. легіон у складі фронт. армії, нагороджений орденом Царя Імперії (відмовився); з 1918 у Палестині, організатор загонів самооборони *Пітиа* (зав'язок ізраїльської армії), 1922 засуджений брит. адміністрацією до 15 років каторги (амністований під тиском громадськості); засновник євр. молодіжної організації *Бетар*, ви-

давець літератури для дітей і молоді на івриті; 1924 заснував Нову єврейську організацію (згодом партія Херут); 1940 займався у США організацією євр. армії для опору нацистам; прихильник укр. державності, співробітник М. Грушевського, С. Петлюри, 1921 уклав з урядом УНР на еміграції угоду про створення євр. підрозділів (жандармерії) в укр. війську; *Вибрані статті з національного питання*.

Жаботинський Леонід Іванович, нар. 1938, укр. спортсмен (важка атлетика); чемпіон Олімпійських ігор у важкій вазі 1964, 1968; чемпіон світу 1964, 1965, 1966, 1968; 17 світових рекордів.

Жадав Сергій, нар. 1974, укр. поет, видавець андеграундних газет і часописів, співредактор журналу *Гітена*, чл. літкорпорації *Червона фіра*; збірки *Цитатник*, *Генерал Юда*, *Пенсі*.

жадеїт, мінерал з групи піроксенів; зелений або зелено-сірий, блиск; використовується для виготовлення декоративних матеріалів, а в доісторичні часи – зброї і знаряддя праці.

жайворонкові, родина співочих птахів; живуть у полях і деревних насадженнях на усій земній кулі; в Україні 9 видів; самці багатьох ж. відзначаються мелодійним співом. І

жакет: 1) святковий (але не вечірній) чоловічий одяг з коміром із вилогами і довгими, обрізаними навскоси полами; доповненням ж. є смугасті штани; у вжитку з 2-ої полов. XIX ст.; 2) верхня частина жіночого костюма. І (с. 450)

Жакоб (Ясав) Ірен, нар. 1966, фр. актриса; ролі у побутово-психологічних драмах (*Три кольори: червоний*); 1991



Жаба

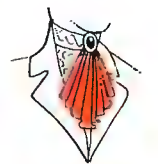

Жабо



Жайворонок



Жанет

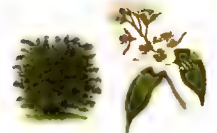

Жасмин

Садовий жасмин
широколистий

приз Канського кінофестивалю за гол. ролі у фільмі К. Кесльовського *Подвійне життя Вероніки*.

Жан Нассая (Jean Nassau), нар. 1921, великий герцог Люксембурзький в 1964-2000; п'ятий великий герцог Люксембургу з династії Нассая; 2000 у зв'язку з похилим віком відкріся від престолу на користь сина Анрі.

Жан-Бернар (Jean-Bernard), карстове провалля Савойських Альпах, у Франції; глибина 1535 м (найглибше у світі).

Жанна д'Арк (Joanna d'Arc), зв. Орлеанська Дівою, св., бл. 1412-31, фр. національна героїня періоду Столітньої війни; охоплена вірою у місю визволення Франції від англійців, на чолі невеликої армії витіснила їх 1429 з-під Орлеана і схилила Карла VII до коронації; схоплена бургундцями, засуджена інквізицією за грес і чари, видана англійцям і спалена, канонізована Римокатолицькою Церквою.

Жарр (Jarre) Жан-Мишель, нар. 1948, фр. композитор електронної розважальної музики, піаніст, майстер світломузичних композицій; твори написані за допомогою синтезаторів (*Zoology*, *Ethnocolor*, *світла Rendez-Vous*).

жасмин, куш або витка рослина родини oliвових, поширена в тропіках; бл. 200 видів; квітки білі, жовті або рожеві, запашні; ефірні олії використовують у косметичці; культивують як декоративний. I

жасмин садовий (чубушник), декоративна рослина родини ломикамених, поширений в Європі і Пд. Америці; квітки білі, запашні; в Україні відомі 5 видів, найпоширеніший ж. с. звичайний; з квіток ж. с. широколистоого одержують ефірну олію, яку використовують у парфумерній промисловості. I

Жванецька облога 1653, облога військами Б. Хмельницького та кримського хана Іслам-Гірея III табору пол. короля Яна II Казимира під м. Жванцею 11 (21) X – 5 (15) XII; блокада козацько-татарських військ, голод і масове дезертирство поставили пол. армію на межу катастрофи, але хан погодився на переговори з королем і 6 (16) XII уклав з ним рятівний для поляків Кам'янецький договір.

Жванецьке городовище, пам'ятка трипільської культури біля села Ж.г. Хмельницької області; оборонний вал, залишки жител і двоюрисних гончарних сурм.

Жданович Антін, ??-? (після 1660), укр. козацький діяч, дипломат; з 1649 плк.

київський, 1650-53 дипломатичні місці до Туреччини та Речі Посполитої, 1654 командувач корпусу, надісланого Б. Хмельницьким на допомогу Дьєрдеві Ракоці; після 1657 прихильник І. Виговського; 1660 потрапив у рос. полон, доля невідома.

жезл (берло), символ найвищої влади (короля, ректора вищої школи), зазвичай у вигляді оздобленої палиці; відомий у стародавньому світі, з середніх віків – символ королівства; один з королівських клейнодів.

желатин, продукт (основний складник – глікотелін), який одержують шляхом виварювання у воді костей, хрящів, риб'ячої луски, що містять колаген; використовується у в-ві фотоматеріалів, харчовій, прядильній, фармацевтичній промисловості.

Желязні Роджер, 1937-1995, амер. письменник-фантаст; за фахом психолог і філолог; психологічна і філософська проза *Гра пристрасті*, *Цей безсмертний*, *Повелитель снів*, *Бог світла*; серія у стилі героїчна *фентези* про *Бурштинову країну*, для якої відбувається в паралельному світі, де панує феодальний устрій.

Жемайтія → Жемайтия.

Жене (Genet) Жан, 1910-86, фр. письменник; автобіографічні твори про брутальний образ злочинного світу; драми (*Служниця*, *Балкон*), романи (*Диво троянди*), мемуари (*Щоденник злодій*).

Жене (Genet) Жан П'єр, нар. 1953, фр. режисер, сценарист; анімаційні фільми; 1991 премія *Сезар* за сценарій до чорної комедії *Делікатес*; режисер (фільм-фантазія *Місто втрачених дітей*, 4-я серія *Чужок*); 2001 гол. призери Міжнародному кінофестивалі в Ієрлових Віарах і номінація на премію *Оскар* за фільм *Амелі*.

Женева (фр. Genève, нім. Genf), кантон у Пд.-Зх. Швейцарії, на узбережжі Женевського оз.; 282 км², 387 тис. мешк.; адміністративний центр Ж.; державна мова фр.; туризм; центри водних видів спорту над оз.; виробування винограду; від 1536 один з гол. центрів реформації та загальноєвроп. центр кальвінізму.

Женева (фр. Genève, нім. Genf), м. у Пд.-Зх. Швейцарії, на узбережжі Женевського оз. тар. Рона, адміністративний центр кантону Ж.; міська агломерація 393 тис. мешк.; штаб-квартира Європ. Бюро ООН, Міжнародного Комітету Червоного Хреста, Міжнародної Ор-

ганізації Праці; місце з'їздів та міжнародних конференцій; ювелірна, годинникарська промисловість; унів.; міжнародний аеропорт; музеї; численні храми, в т.ч. кафедральний собор (XII, XIV, XVIII ст.), ратуша (XV-XVII ст.), палати XVIII ст., кам'яниці. Поселення аллобродів, укріплене Цезарем у 58 до н.е.; у V і VI ст. садиба бургундських королів та епископів; у XIV/XV центр міжнародних ярмарків, місто банків; від XVI ст. центр реформації; з 2-ї полов. XIX ст. набуває вел. міжнародного значення.

Женевська конференція 1954 у справі Індокитаю; конференція за участю Франції, Великої Британії, США, Китаю та СРСР, а також Демократичної Республіки В'єтнаму, Пд. В'єтнаму, Камбоджі та Лаосу; заявила про незалежність держав півночі Індокитаю та припинення воєнних дій у цьому регіоні.

Женевське озеро (Lac Léman, Леман), у Швейцарії та Франції, у міжгірській западині між Альпами та г. Юра; 582 км², пл. до 310 м; протікає р. Рона; судноплавне; на Ж. оз. – численні осередки туризму й відпочинку, курорти; Шильйонський замок; гол. м. над Ж. оз.: Лозанна та Женева. К

жентця, сиротка з овечого молока. **жоншлем**, рослина родини аролієвих, поширена в Сх. Азії; листки п'ятипальчасті, квітки дрібні, білі – червона ягода; корінь товстий, розгалужений, використовують в медицині; в Китаї та Корей вважають панасею (корінь життя); підлягає повній охороні.

жердина, спортивне приладдя для легкоатлетичних змагань – стрибків із жердиною; переможець визначається за заліком найвищої висоти (подолання планки із 3 спроб). I

Жеріко (Gericault) Теодор, 1791-1824, фр. живописець і графік; представник романтизму; сповнений динаміки й експресії батальні сцени; зображення копей; *Пліт Медузи*.

Жерлаш де Гомрі (Gerlach de Gomery) Адрієн де, 1866-1934, бельгійський мореплавець, полярний дослідник; 1897-99 керував експедицією на кораблі *Бельґіка* до Антарктики (перша зимівля), з участю Р. Амундсена, А.Б. Добровольського, Г. Арцтовського та ін.

Жеромський (Zeromski) Стефан, 1864-1925, пол. письменник; 1924 – засновник відділення пол. ПЕН-клубу; один з найвидатніших пол. прозаїків, громадський діяч; в оповіданнях і повістях виразив гострий протест проти соціальної несправедливості, улавив традицію боротьби за незалежність Польщі (*Політ*), зобразив патріотичне становлення молоді, моральний обов'язок боротьби за справедливість, сувору оцінку першої незалежності (*Провесінь*); драми, поетична проза; *Щобешники*; перекладав твори Т. Шевченка, листувався з І. Франком.

жертва, найстаріший і найпоширеніший, поруч з молитвою, акт релігійної культури, що полягає у складенні божеству дарів з метою подяки, вибачення; гол. виконавцем ж. є жрець.

Живанши (Givanchy) Юбер Таффен де, нар. 1927, фр. модельєр-дизайнер; з 17 років працював у Домах моди Парижу, в т.ч. у знаменитой Е. Скллареллі; 1952 відкрив Дім високої моди; парфуми, аксесуари *Givanchy*.

живець, відрізана частина пагона або кореня, листок (або його частина), які використовують для вегетативного розмноження рослин; також корінь бу-

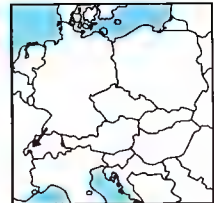

Женевське озеро

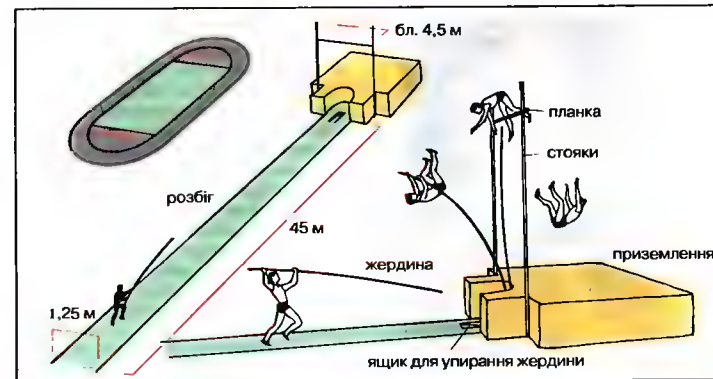
Стрибки з жердиною
Майданчик
і техніка стрибка

ряка, цибулі та ін. для отримання насінників; саджанець.

живлення, засвоєння організмом поживних речовин із довколишнього середовища і отримання з них сполук, необхідних для розвитку організму і забезпечення енергією; типи ж.: автотрофне і гетеротрофне.

живокіст, багаторічна рослина родини шортоколистих, поширена в Європі; вся покрита шорсткими волосинками; квітки пурпурно-фіолетові; росте на вологих луках і берегах водойм; лікарська рослина.

живопис (малярство), основний вид образотворчого мистецтва, сутність якого полягає у використанні ліній та кольору на площині; в залежності від призначення й масштабу поділяється на: монументальний, станковий, декоративний, книжковий; за жанром розрізняють ж.: релігійний, міфологічний, історичний, побутовий, пейзажний, батальний, абстрактний і натюрморт; за технікою: олія, акварель, темпера, пастель, гуаш, енкаустика, фреска, алєсеєво, мозаїка, вітраж, сграфіто. І

живородіння (вівіпарія), форма відтворення потомства, під час якої увесь розвиток зародка проходить в організмі матері (від неї зародок одержує поживні речовини); притаманне ссавцям (за винятком качконоса і схидами).

живородні рослини, рослини, які утворюють молоді рослинки (напр., на кінцях листків), що потім опадають і вікорінюються (як-от, рослини мангрових лісів).

жигя, кельський старовинний парний танець; музичний розмір 6/8, 9/8 або 12/8; зберігся в Ірландії.



Жимолость пахуча



Олійний живопис
Художник малює картину по заґрунтованому полотні олійними фарбами (розведеними розчинниками), які пензлем переносить з палітри

Жид (Gide) Андре, 1869-1951, фр. письменник; у романах проголошував крайній індивідуалізм, протистояння традиційно визначним моральним нормам (*Підземелля Ватикана*, *Фальшивомонетники*); поезії, драми, есе; Нобелівська премія 1947.

Жидачів, м. у Львівській обл., райцентр; 12 тис. мешк.; найбільший в Україні паперово-картонний комбінат, підприємства харчової промисловості. Літописні згадки з 1164, магдебурзьке право з 1393.

Жидичин, с. Ківерцівського району Волинської обл., на р. Стирі (притока Прип'яті, басейн Дніпра); неподалік Жидичинський монастир (XIII ст., до кобору належать Миколаївська церква, 1723, давницька XVIII ст., будинок єпископа, 1723), де ченцем під іменем Гедеона жив Юрій Хмельницький.

Жидята Лука, ?-1059, монах-книжник, перший відомий проповідник Київської Русі; новгородський єпископ; 1054-57 інтэрнований у Києві, де створив морально-етичний трактат *Повчання архієпископа Луки до братії*, покладений в основу повчань Володи мира Мономаха.

Жижка (Žižka) Ян, бл. 1360-1424, чеський національний герой; з 1420 вождь таборитів (гуситські війни); відбив кілька наступів Сигізmunда Люксембурзького на Чехію.

жила, плоске або д. видовжене тіло в земній корі, утворене гірніше за навколишні гірські породи; форма залягання деяких магматичних гірських порід, руд металів.

Жилєнко Ірина Володимирівна, нар. 1941, укр. поетеса, дружина В. Дрозда; лірична героїня Ж. – сучасна інтелектуальна особистість; твори для дітей; збірки *Соло на сольфі*, *Ярмарок чудес*, *Останній вуличний шарманщик*; спода; Шевченківська премія 1996.

Жиллет (Gillette) Кінг Кемп, 1855-1932, амер. винахідник і перший виробник безпечного леза та змінних лез для вологого гоління; заснував компанію *Жиллет*, одну із світових лідерів у виробництві лез.

жимолость, кущ або витка рослина пн. півкулі; в Україні 3 види, найпоширеніша ж. пухнаста – росте в лісах і чагарниках Карпат, Прикарпаття, Зх. Полісся; деякі види вирощують як декоративні, зокрема ж. козозлисту і ж. татарську. І

Жирардо (Girardot) Анні, нар. 1931, фр. актриса; ролі в побутових (*Три кімна-*

ти на Манхетени, *Доктор Франсуаза Гаян*), політичних (*В Сантьяго падає днів*) фільмах і комедіях (*Стара діва*).

жирафові, родина афр. ссавців з ряду парнокопитних; 2 види і багато підвидів із д. довгою шеею; савани заселяють ж. (вис. у холмі 2,7-3,3 м, голова на вис. 4,5-5,8 м), у лісах живуть окапі; обидва види рідкісні, охороняються. І **жирн** (ацилгліцерол), триєфіри гліцерину та жирних кислот, належать до ліпідів; натуральні ж. є сумішшю багатьох різних триацилгліцератів; складні ефіри жирних ненасичених кислот мають рідку консистенцію (різні олії, рибачий жир), насичених – тверду (ліп. смаць); ж. у невел. к-тях входять до складу усіх клітин як запасна речовина; є одним з осн. високоенергетичних складників харчування людини і багатьох тварин; використовуються у харчовій та косметичній промисловості.

жирні тваринні, текучі ж. т. з характерним для них вмістом ненасичених жирних кислот; найважливіші: рибачий жир, олеомаргарин, кістковий та ін.

Жирко Олена Миколаївна, нар. 1968, укр. спортсменка (баскетбол); олімпійська чемпіонка 1992, чемпіонка Європи 1991.

жирні кислоти, насичені та ненасичені аліфатичні карбоксильні кислоти, які входять до складу ліпідів; ненасичені ж. к. можуть синтезуватися низьково рослинами; тварини і людина по вини одержувати необхідні для організму ж. к. (напр., ліноленову, ліноленову, арахідонову – т.зв. вітамін F) з їжею.

жиро (індосамент), письмове свідчення на зворотній стороні векселя чи чека, яким підтверджується перенесення права власності на ін. особу.

жирова тканина, різновид сполучної тканини, складається з клітин, майже цілкомові заповнених жиром; енергетична комора, захищає від травм і втраг тепла.

жирові клітини, клітини власне сполучної тканини; в складених вакуолях їхньої цитоплазми міститься багато активних речовин, напр., гепарин, гормони – гістамін і серотонін; беруть участь в алергічних реакціях організму.

жирондисти, політичне угруповання періоду фр. революції 1789-99, пер. з депутатів із Жиронди (звідки й назва); спочатку прихильники конституційної монархії. 1792 – в уряді, розпочали війну з Австрією; після поразки захопили владу; 1793 – скинені якоїнцями, лідерів страчено.

Житєцький Павло Гнатович, 1836-1911, укр. учений-мовознавець, лексикограф, педагог, громадський діяч, чл.-кор. Петербурзької АН, чл. НТШ; започаткував і розвинув новий напрям – історію укр. літературної мови, досліджував укр. літературу XVIII-XIX ст., заклав основи теорії й практики укр. перекладу; *Опис Пересопницького рукопису XVI ст.*; *Начерк історії літературної укр. мови*. До *Ів. Котляревського*; *Про переклади Євангелія малоруською мовою*. *Нарис звукової історії малоруського нареччя*; участь у роботі над словником Б. Грінченка.



Жирафа звичайна

Жите і Слово, літературно-науковий і громадсько-політичний двомісячник; виходив 1894-97 у Львові за редакцією І. Франка; друкував матеріали з актуальних соціально-політичних, національно-культурних і літературних проблем; донисували, зокр., І. Франко, Леся Українка, П. Грабовський, М. Коцюбинський, А. Кримський.

Житіє Іоанна Готського, пам'ятка агіографічної літератури першої полов. IX ст., історичне джерело з історії Криму та Кримської Готії VIII ст.; оповідає про місійницьку діяльність Іоанна, одного з перших готських християнських єпископів, серед язичників Криму, захоплення Криму хозарами, антихозарське повстання 787.

Житник Олексій Миколайович, нар. 1972, укр. спортсмен (хокей); олімпійський чемпіон 1992.

жито, одно, дво-, рідше багаторічна трав'яниста рослина родини злакових, походить із Азії, зернова культура; у Пн. та Центр. Європі пер. вирощують ж. культурне, або поєсне, озиму і яру форму; із зерна (крім борошна) отримують етиловий спирт. І



Жито

Житомир, обл. центр України, м. над р. Тетерів і Кам'янка; 300 тис. мешк.; засноване у другій пол. IX ст., одне з найбільших у Київській Русі; від 1320 у складі Вел. князівства Литовського, міські права від 1441, від 1793 у складі Рос. імперії. 1804-1917 адміністративний центр Волинської губернії, осередок торгівлі та промисловості; металообробна, харчова, деревообробна промисловість, в-во музичних інструментів, залізничний та автошляховий вузол; 3 вищі школи, музеї; кафедральний собор (XVIII ст.), церква і монастир бернардинів (XVIII ст.), єпископський палац (XIX ст.); один з центрів зосередження пол. громади в Україні.



Жовтець отруйний

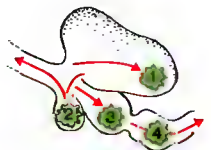

Жуйні

Шлях корму у шлунку жуйних: 1 рубець, 2 сітка, 3 книжка, 4 сичуг

Жовч

Жовч змішується з їжею у дванадцятипалій кишці

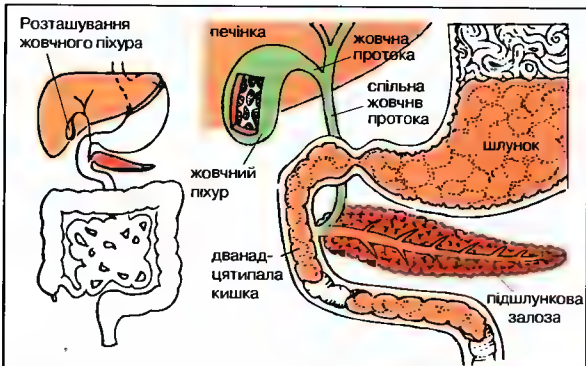

життя, динамічний стан організму, який полягає у неперервності процесів обміну матерією та енергією із зовнішнім середовищем; прояви ж.: харчування, дихання, виділення, збудливість, рух, розмноження, ріст.

Жінка, газета укр. жіночого руху, виходила у Львові під егідою Союзу Українок 1935-39, ред. М. Рудницька.

Жівоча Воля, укр. часопис для сільських господарів, виходив у Коломиї 1932-39, гол. ред. і видавець О. Кислевська.

Жмайло Марко, ?-?, гетьман укр. реєстрового козацтва, учасник Хотинської війни (1621), провідник козацького повстання 1625, яке закінчилося укладенням Куруківської угоди.

Жмеринка, м. у Вінницькій обл., район-центр; 43 тис. мешк.; засноване як залізнична станція у 1865, статус міста з 1903; підприємства машинобудівної, легкої, харчової промисловості; вел. залізничний вузол; у 1917-20 в районі Ж. численні бої армії УНР з більшовицькими військами; пам'ятки архітектури: вокзал (поч. ХХ ст.), тоді наймодерніший і найбільший в Україні.

Жовква (1951-91 Нестеров), м. у Львівській обл., район-центр, на р. Свилі (притока Рати, басейн Зх. Бугу); 13 тис. мешк.; залізнично-шосейний вузол; центр народних промислів (різьблення по дереву, ткацтво, живопис); монастир отців василіан з друкарнею; дерев'яні церкви XVIII ст.; ренесансний парафіяльний собор 1606-23 (архітектори А. Прихильний та П. Щасливий), синагога кінця XVII ст. Перша згадка 1368 (п.н. Винники), з 1588 власність вєводи С. Жулевського, міський привілей з 1603, у XVII ст. ко-

ролівська резиденція, вел. осередок сакрального малярства; у роки I Світової війни запеклі бої, неподалік рос. пілот Нестеров вперше здійснив т.зв. *мертва петлю*.

Жовнинська битва 1638, поразка козацьких військ від пол. загонів С. Потоцького та Є. Вишневецького під час повстання Я. Остріянина і Д. Гуни; відбулася 31 V-10 VI (10-20 VI) б.н. м. Жовнина на Черкащині.

жовта преса, періодичні видання, які публікують скандальні повідомлення про відомих людей.

Жовте море (Хуанхай), частина Тихого ок., між Китаєм і Кореєю; 417 тис. км²; гл. до 106 м; охоплює Зх.-Китайську зат.; високі припливи; впадають р.: Хуанхе, Ялудзян; рибальство; порти: Циндао, Тяньцзінь, Дальянь, Нампхо, Інчхон.

жовтець, поширена на всій земній кулі рослина; бл. 400 видів; квітки жовті або білі; росте на полях, луках, в заростях і б. води; в Україні 35 видів; найпоширеніші ж. їдкий (курчяча сліпота) ж. повзучий, ж. отруйний. I

Жовті Води, болотні верхов'я р. Жовтої, притоки Інгульця; 19 (29) IV - 6 (16) V поблизу Ж. В. перша перемога козацького війська Б. Хмельницького при підтримці татарів над пол. військами С. Потоцького і Я. Шемберка, що сприяла розгортанню Хмельниччини.

Жовті Води (до 1957 Жовта Річка), м. у Дніпропетровській обл., 60 тис. мешк.; підприємства залізничної, машинобудівної, легкої, харчової промисловості; видобуток та збагачення руди урану.

жовтоземі ґрунти, ґрунти, що утворилися пер. з глин або пилувих форм; зараховують до бурих ґрунтів.

жовтозілля, трав'яниста рослина, кущ або дерево родини складноцвітих; в Україні найпоширеніші ж. звичайне, ж. весняне і ж. лучне - бур'яни; деякі види декоративні, кімнатні або квітникові, напр., ж. цинерарія.

жовток (дейтоплазма), запасні поживні речовини, що нагромаджуються в яйцеклітині, споживаються при розвитку зародка.

жовтяниця, хворобливий стан організму, при якому шкіра і слизові оболонки внаслід. підвищеного вмісту в крові й тканинах жовчного пігменту забарвлюються в жовтий колір.

жовтяниця гемолітична новонароджених, один із симптомів гемолітичної хвороби новонароджених: виникає у перші дні життя дитини в результаті серологічного конфлікту.

жовч, травний сік, продукується печінкою хребтних тварин; до складу ж. входять: жовчні кислоти і пігменти, мінеральні солі, холестерин, лецитин, жирні кислоти; відіграє важливу роль у процесі засвоєння жирів. I

жовчний міхур, орган, що входить до складу жовчних шляхів (система проток, у яких збирається виділена печінкою жовч і які проводять її до дванадцятипалої кишки); накопичувач жовчі; в людини довж. бл. 10 см, знаходиться на нижній поверхні печінки.

жовчні кислоти, органічні стероїдні сполуки, утворюються в печінці з холестерину; містяться в жовчі; натрієві солі ж.к. беруть участь у перетравленні жирів, полегшують всмоктування жирних кислот та засвоєння жиророзчинних сполук, напр., вітамінів А, D, Е і К.

Жозефіна де Воарне (Josephine de Beauharnais), 1763-1814, з 1796 дружина Наполеона Бонапарта, 1804-09 імператриця Франції; 1809 розлучена.

жок, молдавський народний танець, музичний розмір 2/4, 6/8 і 3/8; також народне гуляння.

жокей, професійний наїзник на кінських перегонах; фахівець з тренунгу і виробови коней для їзди верхи.

Жоло-Кюрі (Joliot-Curie), подружжя фр. фізиків та радіохіміків; Ірен, 1897-1956, дочка П. Кюрі та М. Склодовської-Кюрі, й Фредерік, 1900-58; 1934 відкрили та досліджували явище штучної та позитронної радіоактивності; досліджували властивості нейтронів, різноманітні ядерні реакції, застосування ізотопів як мічених атомів та ін.; Нобелівська премія 1935.

жоло океанічний, вузьке, продовгувате заглиблення в дні океану, зі стрімкими схилами і плоским дном; тягнеться вздовж острівних дуг (напр., Алеутський жолоб) або поблизу гористого узбережжя континентів (Атакамаський жолоб); ж. о. - найглибші зони океанів (напр., Маріанський жолоб бл. 11034 м, Гонга - 10882 м), супроводжують зони субдукції; → Земля (Ц).

Жолтовський Павло Миколайович, 1904-86, укр. історик мистецтва; монографії *Художнє литво на Україні XVII-XVIII ст.*, *Художнє життя на Україні XVI-XVIII ст.*

жолудь, плід дуба, яйцеподібний горішок з капелюшкою; використовується як корм для тварин; смажений ж. - сурогат кави.

жом, відхід цукробурякового в-ва; ж. сіцесований, заквашений або висуше-

ний, м'ясоподібний тощо є цінною складовою частиною кормів для свиней та вел. рогатої худоби.

жонглер, мандрівний комедіант і музикант у середньовічній Франції; цирковий артист, який володіє мистецтвом підкидати і ловити одночасно декілька предметів.

Жорж Санд → Занд Жорж.

жоржет (креп-жоржет), щільна прозора шовкова, бавовняна або вовняна тканина з пражі, міцно скрученої в різних напрямках, з матовою, ледь зморшкуватою поверхнею.

жоржина → далі.

жорна, стародавній пристрій для мелення зерна на борошно, який складається з 2 допасованих крутих каменів, нижнього нерухомого і верхнього рухомого.

жорсткий диск (вінчестер), пристрій для постійного зберігання інформації, яку використовують при роботі з комп'ютером; назву отримав за відмінність від носіїв інформації на гнучких магнітних стрічках і дисках; принципи сучасної технології виготовлення жорсткого диска розроблені 1973 амер. фірмою Ай-Бі-Ем (IBM); новий пристрій міг зберігати до 16 кілобайт інформації, мав 30 циліндрів (доріжок) для запису, кожен з яких розбитий на 30 секторів (звідси назва 30/30); за аналогією з калібром гвинтівки *вінчестер* 30/30 ж. д. назвали *вінчестерами*; окрім того, розробки ж. д. відбувалися у м. Вінчестер (США).

жостір, тернистий кущ родини жостерових, вис. до 3 м, поширений в зоні помірного клімату; листки еліптичні, квітки дрібні, зеленкуваті; плоди чорні; росте в лісах, на схилах гір; ж. проносний - лікарська рослина.

Жофруа Сент-Ілер (Geoffroy Saint-Hilaire) Етьєн, 1772-1844, фр. природознавець; проф. Музею історії природничих наук в Парижі і Сорбонні; чл. фр. АН; дослідження з порівняльної анатомії на скелетах хребтних; створив основи ембріології та тератології.

жуванці, назва родини пер. тропічних жуків; бл. 1,3 тис. видів; мають 2 пари крилець. I пара вкорочена та затверділа; на кінці черевця характерні анальні залози, що виділяють захисну рідину; красотіл. I

жуйні парнокопитні, підряд ссавців ряду парнокопитних, мають шлунок з 4 відділів (рубець, сітка, книжка, сичуг); бл. 180 видів об'єднані у 6 родин:



Жужелиця звичайна



Жук-гробар звичайний



Жук-гробар



Колорадський жук



Великий сосновий лубоїд



Жук-типограф

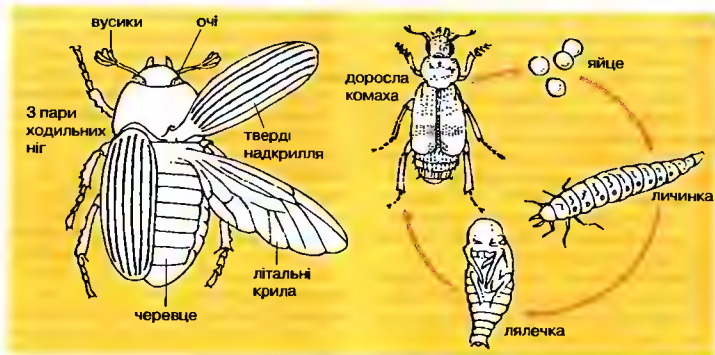

Жуки
Будова тіла
і цикл розвитку



Жук-олень



Жук-хлібне точило



Жупан

оленцеві, кабаргові, оленеві, жирафові, вилорогові, порожнисторогі. І (с. 454)
Жук Андрій, 1880-1968, укр. громадсько-політичний діяч, публіцист, кооператор; з 1905 один з лідерів Укр. соціал-демократичної робітничої партії; ініціатор створення Союзу визволення України (1914-18), чл. Президії; за Центр. Ради на дипломатичній роботі, радник міністерства закордонних справ УНР; на еміграції у Польщі, Австрії, Канаді.

Жук Михайло Іванович, 1883-1964, укр. графік, маляр і поет; станковий живопис, книжкова графіка, кераміка; графічні портрети укр. літераторів та митців (М. Коцюбинського, В. Чумака, Г. Нарбута); оповідання, вірші, казки, критичні статті.

жук-гробар, назва вел. жуків (бл. 65 видів), які живляться послідом чи закопують фекалії дрібних тварин у землю як поживу для личинок. І (с. 455)

жуки (твердокрилі), комахи, у яких перша пара крил, що перетворилася на жорсткі надкрильця, захищає другу пару крилець – літальну; бл. 500 тис. видів, заселяють усю сушу і прісні водоймища; багато шкідників. І

жук колорадський, жук, д. небезпечний шкідник – личинки живляться картоплею; довж. бл. 1 см; перенесений до Європи з Пн. Америки у 2-й полов. XIX ст. І (с. 455)

жук-жоройд, родина жуків; бл. 4 тис. видів, поширені повсюдно; довж. 0,6-13 мм; живе під корою дерев, прогризаючи систему ходів (дорослі особини та личинки); небезпечні лісові шкідники; нищать ялину, сосну та модрину. І (с. 455)

Жуков Георгій Костянтинович, 1896-1974, рад. маршал, чотирикратний Герой Рад. Союзу (1939, 1944, 1945,

1956); учасник боїв на р. Халхін-Гол (1939); у роки II Світової війни перший заступник Верховного Головнокомандувача (Сталіна) і перший заступник міністра оборони; координував дії Червоної армії, зокр., під Москвою і Ленінградом (1941-42), Сталінградом (1942-43) і Курськом (1943), при наступі на Правобережній Україні та в Білоруській операції (1943-44), у Вісло-Одерській та Берлінській операціях (1944-45); 1945 здобув Берлін і від імені СРСР прийняв капітуляцію Німеччини; 1945-46 головкомандувач рад. групи військ у Німеччині та глава військової адміністрації у рад. зоні окупації; 1946 знятий з посади, переведений в Україну; 1953 відіграв гол. роль в операції усунення від влади Л. Берії, 1956 – в усуненні Маленкова, Молотова та їхніх прихильників; 1955-57 міністр оборони СРСР, знятий за розпорядженням М. С. Хрущова (безпідставно звинувачений у бонапартизмі); *Слогади й роздуми* у 3 т.

Жуковський Аркадій, нар. 1922, укр. історик, громадський діяч; гол. Союзу укр. студентських товариств в Австрії, генеральний секретар Укр. академічного товариства в Парижі; чл. Славистичного інституту в Парижі, співробітник *Енциклопедії Українознавства*; праці з шевченкознавства, історії Буковини, історії укр. студентства, укр.-румунських культурних взаємин; *Нарис історії України*.

жук-олень, найбільший із жуків, що трапляються в Україні; довж. бл. 8 см; самці мають сильні верхні щелепи, які за формою нагадують оленячі роги (звідси назва); охороняється. І

жук-хлібне точило, довж. тіла бл. 23 мм; личинки живляться, м. ін., борошном (звідси назва); шкідливий. І

Жулкевський (Żółkiewski, Жолкевський) Станіслав, 1547-1620, польний коронний гетьман з 1588, кийвський воєвода з 1608, вел. гетьман і канцлер з 1618; 1596 придушив козацьке повстання С. Наливайка, 1610 переміг рос. війська під Клушином і захопив Москву; 1620 зазнав поразки в битві з турками під Цецорою і загинув під час відступу.

жупан, укр. народний верхній чоловічий або жіночий одяг до п'ят. У XVII-XVIII ст. частина святкового костюма заможної козацької старшини, пляхти та міщан, пізніше набув поширення серед селян. Шили ж. з дорогих тканин – штофу, парчі або тонкого фабричного сукна, частіше синього або зеленого кольору. Ж. був приталений, з призьбіраною спинкою; поли, що ледве сходилися, манжети і кишені обшивалися кольоровою тканиною, тасьмою, шнурками, гарусом. Верх ж. одягали кунтуш. Ж. – також шлюбний верхній чоловічий і жіночий одяг з рукавами, зроблений із синього сукна й обшитий білим кутром. І

журавець → герань.

журавлеподібні, родина вел. водно-болотних і степових птахів; 132 види, поширені на всіх континентах; літають слабо, деякі зовсім не літають; прихо-

ваний спосіб життя, часом нічний; білий ж., степовий ж., деркач, лиска.
журавлина (клюква), вічнозелений кущ родини брусничних; росте на болотах і у вологих лісах пн. півкулі; в Україні – на Поліссі; листки дрібні, зимостійкі, квітки рожеві, плід – червона кисла їстівна ягода. І

журавлі, група вел. птахів з ряду журавлеподібних, заселяють болотні землі Європі та Африки; 199 видів; дихальне горло утворює петлю (резонатор), що дозволяє їм видавати характерний гурбний звук (кльочення); в Україні ж. звичайний (довж. бл. 1,4 м); охороняються. І
журнал, періодичне (щотижневє, щомісячне, щоквартальне тощо) видання найрізноманітнішої тематики (ск., політичне, жіночої проблематики), зазвичай багато ілюстроване; перші ж. в Україні з'явилися 1816 (*Харьковский Демокрит*, *Український вестник*; обидва у Харкові); перший ж. укр. мовою *Основа* (Петербург, 1861-62).

Жямайтія (Zemaitija, рос. та пол. назва *Жмудь*), історична назва т.зв. нижньої Литви (пн.-зх. частина краю), на відміну від Аукштайтиї, зазнавала нападів хрестоносців, у XIV/XV ст. під їхнім пануванням; згодом у складі Бел. князівства Литовського зі збереженням адміністративної окремішності.



Журавлина болотяна



Журавель

Зз

З, з, десята літера укр. абетки. за конфігурацією дещо видозмінена кирилиця; позначає приголосний звук з; вимовляється зе.

Забіла Наталя Львівна, 1903-85, укр. драматург, поетеса; п'єси для дітей (*Коли зійде місяць*, *Троянові діти*, *Перший крок*).

Забіляста Лідія Леонідівна, нар. 1953, укр. співачка (сопрано); солістка Національної опери України; партії: Анна (*Набуцко*), Ельза (*Лоенгрін*).

Заболотний Данило Кирилович, 1866-1929, укр. біолог та епідеміолог; проф. жіночого медичного інституту й військово-медичної академії у Петербурзі, 1919-23 ректор Одеського медичного інституту, де заснував першу в світі кафедру епідеміології, чл. ВУАН та АН СРСР, 1928-29 президент ВУАН, 1929 організував Інститут мікробіології та вірусології (ген. ім. Д. З.); наукові експедиції з вивчення чуми до Індії, Китаю, Монголії, Ірану, араб. країн, аз. частини Росії, участь у ліквідації епідемій; праці про чуму (перший виявив роль польових гризунів у поширенні хвороби), холеру, пранці, газову гангрену, дифтерію, тиф, дизентерію; *Мікробіологія*, *Основи епідеміології*.

заболочені ґрунти, семігидрогенні ґрунти, утворені під впливом надмірної вологості, без виразних ознак процесу торфоутворення.

Заборовського брама у Києві, одна з найфрацких пам'яток укр. бароко; парадна в'їзна брама до підвір'я митрополитичного будинку у цегляних мурах собору св. Софії; споруджена 1746 на кошти митрополита Рафаїла Заборов-

ського (?-1747) архітектором Г. Шеделем(?); багата орнаментика.

забороло, шолом із рухомою заслоною облицьїя; використувувала в Європі у XIV- XVI ст. важко озброєна лицарська кіннота. I

забруднення природного середовища, поява у природному середовищі факторів, які негативно впливають на його стан; з. п. с. відбувається: хім. речовинами (вулканічного походження, від пожеж, випаровування з поверхні морів, ерозії ґрунтів і скель, процесів життєдіяльності, промислових процесів, сільськогосподарської діяльності), випромінюванням (іонізуючим і сильним електромагнітним полем, ск. поблизу лінії високої напруги), шумом; у випадку природного переміщення повітряних і водних мас з. п. с. шириться по всій земній кулі, мігрує з повітря у воду й ґрунт і у зворотному напрямку; з. п. с. запобігає застосування т.зв. безпечних технологій (герметизація процесів, замкнутий цикл), очищення продуктів згоряння і стоків, правильне складування відходів, їх утилізація, в-во речовин, що підлягають біодеградації, економічне використання добрив і засобів захисту рослин.

Забужко Оксана Стефанівна, нар. 1960, укр. письменниця, кандидат філософських наук; поетичні збірки *Траншевий іній*, *Автостоп*; роман *Польові дослідження укр. сексу*; дослідження *Укр. філософська ідея та Європ. контекст*, *Франківський період*, *Шевченків міф України*.

Завіствна (Завісна) Олена, ?-1654, дружина сотника З., героїня оборони м.

Буші на Поділлі у часи Хмельниччини; після смерті чоловіка очолила обложених козаків, коли не було змоги більше боронитися, висадила замок із захисниками, підірвавши порохові склади.

завіса, рухома заслона, що відокремлює сцену від зали для глядачів; з., що піднімається (те), розсувна з. (нім.), піднімається і розсувається одночасно до верхніх кутів сценічного простору (фр.).

зав'язь, потовщена нижня частина маточки квітки; всередині містить один або кілька зачатків; після запліднення з. перетворюється на плід.

Загальна Декларація прав людини, прийнята Генеральною Асамблеєю ООН 10. XII. 1948; проголошує права особистості, громадянські та політичні права і свободи: рівність перед законом, право на свободу й особисту недоторканість, свободу совісті; соціально-економічні права: на працю, соціальне забезпечення, відпочинок. Т

загальне право (common law), у брит. юридичній практиці право, яке творять самі суди; така система законодавства чинна у Великій Британії, США та більшості держав Брит. Співдружності Націй.

загальний перепис населення, фунда-

ментальне дослідження у галузі статистики населення, мета якого полягає у зборі інформації про стан та структуру населення за наперед визначеними демографічними та соціально-фаховими критеріями у певний період і на обмеженій території.

загальний університет, освітня установа, яка займається популяризацією знань в широких колах суспільства; вперше виникли наприкінці XIX ст. у Франції, Німеччині; брали дидактичний приклад з англ. розширених унів. (цикли публічних лекцій, які були читані в англ. унів. з 1873).

Загребельний Павло Архипович, нар. 1924, укр. письменник, громадський діяч, ред. газети *Літературна Україна* 1961-63; урбаністична й історична проза: *День для прийдешнього*, *З погляду вічності*, романи *Диво*, *Первоміст*, *Смерть у Києві*; Я. Богдан (*співіть у славі*), *Думки напрохрист*; Шевченківська премія 1974.

Загрос, г. в Зх. Ірані; довж. 1600 км, вис. до 4548 м; вапняки та пісковики; часті змлетруси; напівпустельна рослинність; багаті родовища нафти.

загублене покоління (lost generation), назва молодого покоління амер. письменників, які пережили морально-

етичне потрясіння після жахів I Світової війни (Е. Хемінгуей, Дж. Дос Пасос, Ф. С. Фітцджеральд).

Загреб (Zagreb), столиця Хорватії, на р. Сава; 868 тис. мешк.; найбільше м. країни; центр промисловості (машинобудівна, автомобілебудівна, фармацевтична), торгівлі (міжнародні промислові ярмарки) та науки (Хорватська АН та мистецтв, унів., дослідні інститути); музеї, численні храми, у т.ч. кафедральний собор (XII, XIII, XIX ст.). Рим. Андавтонія; з кінця XI ст. – у складі Угорщини; з 1867 – столиця Хорватії; з 1918 – у Кор. СХС (з 1929 Югославії); з 1991 – столиця незалежної Хорватії.

задрюга, південнослов'янська родина спільнота, група людей, які живуть і працюють в одному господарстві.

Задунайська Січ, організація колишніх запорозьких козаків, існувала 1775-1828 у гирлі Дунаю на території Османської імперії; сюди після ліквідації Запорозької Січі (1775) переселилася частина запорожців і посполитих; козаки З. С. повинні були брати участь у війнах на боці Туреччини; 1828 під час рос.-тур. війни частина козаків на чолі з кошовим Й. Пладким перейшла на бік росіян, після чого турки ліквідували З. С.; з козаків Пладкого було сформоване Азовське козацьке військо.

заземлення, з'єднання електричної установки із землею через відповідний електричний провід.

Заїр → Конго (Демократична Республіка). **займенник**, частина мови, яка вказує на істоту, предмет, ознаку або к-ть, не називаючи їх; напр., *я, він, ти, мій, хтось*. **зайнятість**, кількість працюючих, як правило, на підставі трудової угоди.

Загальна Декларація прав людини 10 XII 1948 (окремі статті)

Стаття I

Усі люди народжені вільними й рівними у своїй гідності та правах. Вони одаровані розумом і сумлінням, і повинні взаємодіяти у дусі братерства.

Стаття II

Кожна людина повинна мати усі права та свободи, проголошені цією Декларацією, незалежно від раси, кольору шкіри, статі, мови, релігії, політичних чи будь-яких інших переконань, національного чи соціального походження, майнового стану...

Стаття III

Кожна людина має право на життя, свободу і на особисту недоторканість.

Стаття V

Ніхто не повинен зазнавати тортур, жорстокого, нелюдського або принизливого для його гідності трактування чи покарання.

Стаття VII

Усі люди рівні перед законом і мають право на рівний захист закону...



Забороло



Заєць русак

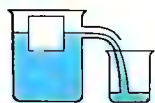

Закон Архімеда
Вага витісненої води дорівнює вазі зануреного у воду тіла

Зайцев Павло Іванович (пс.: Лука Гарбузов). 1886–1965, укр. літературознавець, чл. НТШ; чл. Центр. Ради; ред. і працівник журналів, видавництва, видадач укр. літератури на нелегальних Укр. університетських курсах у Петербурзі, проф. Укр. вільного унів. (Мюнхен), упорядник літературних антологій, емігрував 1921; праці з питань шевченкознавства; *Життя Тараса Шевченка*.

зайці, ряд ссавців, що мають постійно відростаючі зуби, рослиноїдні; бл. 40 видів, як-от: з. біляк, з. русак, кріль дикий та домашній. I

Закавказька Федерація, 1922–36, союз 3 республік Азербайджану, Вірменії та Грузії, у складі СРСР вони згодом стали окремими союзними республіками.

Закавказький Комісаріат, антибільшовицький уряд Закавказзя, створений XI 1917 у Тифлісі (теп. Тбілісі); складався з представників національних і соціалістичних партій: дашнаків (вірмени), меншовиків (грузини) й мусаватистів (азербайджанці), прагнув незалежності Закавказзя від Росії; III 1918 передав владу Закавказькому Тимчасовому Уряду.

Закарпаття, історико-географічний регіон України, включає Закарпатську обл.; знаходиться у географічному центрі Європи, у пд.-зах. частині Укр. Карпат та на прилеглий Середньо-Дунайській низовині; клімат помірно континентальний, сприятливий для вирощування зернових, фруктів, овочів; територія гориста, густо заліснена, численні джерела мінеральних вод; пер. аграрний регіон. промисловість розвинута слабо; найдавніші людські поселення від 500 тис. років тому (с. Королеве), відомо бл. 30 неолітичних, 80 енеолітичних, сотні ранньозалізних та праслов'янських пам'яток; у IX–X заселене племенами білих хорватів; наприкінці IX ст. вторгнення кочових племен мадярів (утро-фінське приїшло населення); у X–XI ст. входило до складу Київської Русі, у 30-х XI ст. пд. частина завойована Угорщиною, решта – у XII ст.; у складі Угорської корони, пізніше Габсбурзької монархії; за Сен-Жерменським мирним договором включене до складу Чехословаччини; у 1938–39 спроба укр. населення створити власну державність (→ Карпатська Україна) придушена спільними зусиллями європ. держав, з 1939 угорська окупація, змінена 1944–45 рад. режимом; за угодою між Чехословаччиною та СРСР 29 VI 1945 З. включене до складу СРСР.

закваска, розмножена культура мікроорганізмів молочнокислого бродіння, яка використовується у харчовій промисловості, напр. з. молочна і з. масляноква (для заквашування молока і сметани), з. пекарська (з додаванням дріжджів).

закладка, в гірничій справі заповнення порожнин, що залишаються після видобутку корисних копалин, породою; застосовується з метою захисту верхніх шарів від провалу.

закон, нормативний акт загального характеру, обов'язковий для усіх громадян, ухвалений у визначеному порядку парламентом.

закон Авогадро: однакові об'єми газів (пари) за однакових умов (темп., тиск) містять однакову к-ть молекул.

закон Архімеда: на тіло, занурене в рідину або газ, діє знизу догори виштовхувальна сила, яка дорівнює вазі рідини (газу) в об'ємі зануреної частини тіла. I

закон взаємодії мас → Гюльберга і Вога закон.

закон ефекту, закон навчання, сформульований на поч. XX ст. Е. Торндайком; закріпленню підлягають ті спроби поведінки в певній ситуації, які приносять бажаний ефект (згідно із сучасною психологічною термінологією – підлягають закріпленню, нагороджуються), тобто призводять до наслідків, які приносять особі задоволення.

закон мінімуму (закон Лібіха), закон, згідно з яким урожайність рослини залежить відтої поживної речовини (азоту, фосфору, калію тощо), яка присутня в ґрунті у найменшій к-ті.

закон об'ємних відношень → Гей-Люссака закон.

закон періодичності: хім. та фіз. властивості хім. елементів періодично повторюються із зростанням їхніх атомних чисел і залежать від будови атома; вперше з. п. сформулював Д.І. Менделєєв (незалежно від нього Л.Ю. Мейєр) так: властивості хім. елементів періодично повторюються при розташуванні їх в порядку зростання атомної маси.

закон постійності складу → Пруста закон.

закон про престолонаслідування (Act of Settlement), один з англ. конституційних актів 1701; усталив порядок успадкування трону в Англії, заборону королю усувати з посади суддів, контрастигування рішень та врівнювання короля (англійського).

закон пропорційності відношень → Делтона закон.

закон Рубнера (закон ізодинамії): енергія, яка звільняється внаслід. обміну сахаридів, білків та жирів, використовується організмом рівноцінно, а отже, ці складники їжі можуть замінювати один одного, якщо постачаються в енергетично еквівалентних к-тях; однак білки та жири не можуть бути цілком усунені з раціону, оскільки містять елементи, що не синтезуються організмом людини і тварин (екзогенні амінокислоти, ненасичені жирні кислоти); в дієтології з.Р. є підставою для підрахування енергетичної вартості раціону.

закони Менделєя → Менделєєв закони.

законність влади (легітимність): 1) визнання підстав для управління, які проголошує правляча еліта; 2) переконаність суспільства, що суб'єкт влади має право управляти, легально користуватися владою.

Закорпане (Закорпане), м. у Польщі, у Новосондцькому воєводстві, біля підніжжя Татрів, на вис. 800–1000 м, частково на території Татранського національного заповідника; 30 тис. мешк.; найбільший у Польщі центр зимових видів спорту; курорт (з 1886); туризм (щорічно понад 2 млн. туристів); школи мистецтв; театр; музеї; 2 дерев'яні храми (XIX ст.), дерев'яні будинки у місцевому (закорпанському) стилі – вілла *Над смереками* (1897), дерев'яний будинок Сабали (XIX ст.).

закрилок, рухома частина крила літака (планера); регулює підйомну силу. I **закритий бібліотечний фонд** (prohibited), книжки та ін. бібліотечні документи, доступ до яких закритий або можливий виключно з релігійних, політичних чи моральних міркувань.

закупи, категорія напіввільних селян у Київській державі; XI–XII ст. виконували повинності за позик; XIV–XVI ст. бідні селяни і городяни, які брали позику, за несплату боргу землевласник мав право перетворити їх на кріпаків.

Залевк, VII ст. до н.е., гр. законодавець з Мел. Греції; ймовірно – автор перших законів, записаних гр. мовою (бл. 660 до н.е.); законодавство З. відзначалось винятковою суворістю, мало вплив на кодекси ін. гр. полісів в Італії та на Сицилії.

Зализаха Опанас Іванович, нар. 1925, укр. маляр і графік; історична, етнографічна, філософська тематика, різноманітні ритми, настрійність колориту; жпониє (*Закоріненість*, *Шлях*, *Доля*), графіка (мистічки-лінорити, оформлен-

ня Укр. вісника), Шевченківський вітраж у Київському унів. (у співавторстві; знищений комуністами); 1965–70 ув'язнений у концтаборах Мордовія за політичні й мистецькі переконання; Шевченківська премія 1995.

залізна епоха, періодичності людства, що настав після епохи бронзи, в якій залізо стало осн. сировиною для виготовлення зброя; різні хронологічні межі; на Бл. Сході – з бл. 1200 до н.е., в Центр. Європі – з бл. 750 до н.е.; для центральноєвроп. територій приймається поділ з. е. на 4 періоди: галльський (бл. 7500–400 до н.е.), латенський (бл. 400 до н.е. – 2-та полов. I ст. до н.е.), рим. (поч. н.е. – V ст.) і ранньосередньовічний (VI–сер. XIII ст.), що завершував з. е. в археологічному трактуванні; походження залізної металургії, проблема її поширення до кінця не з'ясовані; переважає погляд, що винахід здійснили хетти. В Україні з. е. на стала на поч. XII–X ст. до н.е. – білозерська, блгородська культури (→ галльштатський період), у IX – I-й полов. VII ст. ім на зміну прийшли кіммерійська, чорнольська культури; у 2-й полов. VII ст. розпочався скіфський етап (пам'ятки степової зони, груп київської, східноподільської, західноподільської, волинської, ворсклянської, посульської, сіверськодонецької); у II ст. до н.е. – IV ст. н.е. у Пн. Причорномор'ї домінували сармати, на решті території України – племена пшеворської, зарубинської, липицької культур; у 2-й полов. III ст. н.е. – I-й полов. V ст. на території Нижнього і Середнього Подніпров'я, Побужжя, Подністров'я, в нижній течії Дунаю домінуючими стають племена черняхівської культури; у з. е. розпочався етногенез слов'ян.

Залізна Брама, перевал у долині Дунаю між Пд. Карпатами та Східносербськими горами, на кордоні Румунії та Югославії; гідроелектростанція 2100 МВ.

залізна завіса, термін, що вживається для опису навіязаної ізоляції просторів, які залишилися під домінуванням СРСР, від решти світу; вперше поняття використане у промові В. Черчілля, виголошеній у м. Фултон (1947).

залізне дерево, назва кількох десятків видів дерев з д. твердою і міцною деревиною; використовують у судно-, вагоно- та машинобудуванні; росте в районах тропіків і субтропіків.

залізниця, вид транспорту для перевезення людей і вантажів колеком у вагонах, які тягне локомотив, або у мотор-

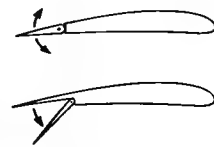

Закрилок

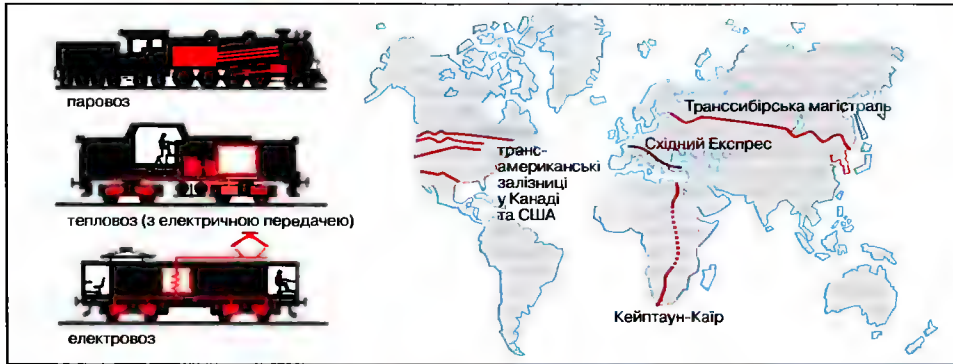

Залізниця
Різновиди локомотивів та відомі трансконтинентальні залізниці

них вагонах. Локомотиви бувають: з електричною тягою (електровози), паровою (паровози), дизельною (тепловози), також спеціальні типи з.: підземна (метро), ланцюгова, монорейкова, на магнітній (магнітодинамічній) подушці. Перші з. були збудовані у 20-х XIX ст. I, T

Довжина залізниць у деяких країнах (1993)

США	187 691 км*
Росія	87 113 км
Китай	68 013 км
Індія	62 220 км**
Україна	22 800 км

Найважливіші винаходи в історії залізниці

1789	профільовані рейки
1829	паровоз "Ракета" Дж. Стефенсона
1840	печовий semaфор
1872	пневматичне гальмо
1879	електровоз
1941	тепловоз
1981	надшвидка електрична з. (TZV)

Залізні ворота, тіснаина на р. Дунай, вздовж кордону Сербії і Румунії, ширина до 150 м: великий гідровузол Джердап.

Залізник Максим, поч. 1740-х - ?, запорозький козак, один з керівників Коліївщини 1768; у V 1768 зібрав у Холодному Яру загін повстанців, який здобув Черкаси, Корсунь, Канів; разом з І. Гонтахо захопив Умань; був підступно скопленений росіянами і засуджений на довічну каторгу.

Залізник Микола, 1888-1950, укр. громадсько-політичний діяч, публіцист; родом із Криму; активіст студентського руху у Києві та Львові, чл. партії Укр. соціалістів-революціонерів; учасник переговорів у Бересті, 1919-20 посол УНР у Фінляндії; опублікував низку науково-популярних праць; 1945 заарештований рад. органами безпеки у Відні, помер у в'язниці.

залізо, Fe, хім. елемент з атомним числом 26; сріблястий метал; у вологому повітрі покривається іржею, в сухому -

захисною плівкою окисів (пасивація); з. є гол. компонентом ядра Землі; в земній корі міститься, гол. чином, в мінералах (гематит, магнетит, пирит, сидерит); мікроелемент; застосовують у вигляді сплавів (сталь, чавун) як конструкційний матеріал; відоме з стародавніх часів. Т, К

залізобетон, бетон, зміцнений сталевими прутами або дротом - т.зв. арматурою; одержують, заливаючи відповідно підготовлений арматурний скелет бетонною масою; будівельний матеріал вел. міцності. I

Заліщикя, м. у Тернопільській обл., район центр, на лівому березі р. Дністер; 15 тис. мешк.; підприємства легкої, харчової промисловості; залізнично-шосейний вузол, річкова пристань; кліматичний курорт та рекреаційний центр; мікроклімат околиць З. сприяє вирощуванню ранніх овочевих культур та винограду; собор (XVII ст.), ратуша (XVII ст.), Перша згадка в 1340, магдебурзьке право в 1766; у околицях знайдено бронзові скарби IX-VII ст. до н.е.

Залозецький-Сас Володимир, 1896-?, укр. історик мистецтва і політик; чл. НТШ; чл. Укр. союзу хліборобів-державників (УСХД), один з ініціаторів створення консервативно-монархічної організації в Зх. Україні та *Братства укр. класикратів-монархістів, зетманців* (1930), яке утворилося внаслід самозрогуску УСХД; з 1947 проф. Віденського унів.; праці з історії архітектури.

Залозецький-Сас Володимир Сергій, 1884-1965, укр. політичний, громадський та культурний діяч Буковини, мистецтвознавець; 1918 чл. буковинської делегатури Укр. Національної Ради,

гол. укр. правління Буковини; співзасновник і гол. Укр. національної партії (1927-38); сенатор (1928-32, 1934-38) і депутат (1932-34) румунського парламенту; 1940 гол. Укр. національної громади в Румунії; з 1944 на еміграції.

залози, органи тварин і людини, що виділяють специфічні речовини, необхідні для життєдіяльності організму; окремі клітини, системи клітин або окремі органи; з. екзокринні, напр., слинні з., потові з., молочні з.; ендокринні (внутрішньої секреції), що виробляють гормони, - щитовидна з., гіпофіз, статеві з., надниркові з.

залозисті тканини рослин, багатоклітинні утвори, які виділяють продукти обміну в міжклітинний простір або назовні організму.

заломлення світла, зміна напрямку поширення світла при переході через границю 2 середовищ (напр., з повітря до скла) з різними швидкостями поширення світла; відбувається також в одному середовищі, в якому швидкість світла змінюється неперервно, напр., внаслід. змін густини середовища (частко цей тип з.с. називають рефракцією світла); при переході світла через границю анізотропного середовища, напр., з повітря до кальциту, спостерігається подвійне з.с. - одночасне заломлення і розщеплення світлового променя на 2 взаємно перпендикулярно поляризовані промені.

Зальцбург (Salzburg), м. у Австрії, на кордоні з Німеччиною, адміністративний центр федеральної землі З.; 144 тис. мешк.; туристичний центр та курорт міжнародного значення; унів.; музична академія Моцартеум; музичні фестивалі; рідне м. В.А. Моцарта; музеї (в т.ч. Моцарта); замок XVI-XVIII ст. з церквою св. Юрія (XV-XVI ст.); численні собори й монастирі, у т.ч. абатство бенедиктинів (засноване у VII ст.), кафедральний собор XVII ст., ратуша XVII-XVIII ст., палаци, кам'яниці, Рим. Юваум, з 798 архієпископство; з 1805 у складі Австрії (1809-15 тимчасово у складі Баварії).

Зальцбург (Salzburg), федеральна земля у Австрії, в Альпах (Зальцбургські Альпи); 7,2 тис. км², 501 тис. мешк., адміністративний центр З.; численні центри рекреації, зимових видів спорту й курорти.

Замбезі, р. в Анголі, Замбії і Мозамбіку; довж. 2660 км, басейн 1,3 млн. км²; витікає на плато Лунда, впадає до Індійського ок., утворюючи дельту; гол. при-



токи: Куандо (права), Кафуе (ліва); численні пороги і водоспади (Вікторія); судноплавання в нижній течії, в центр. течії гідровузол Каріба, в нижній - Кабора-Басса.

Замбія (Zambia, Республіка Замбія), держава в Африці, на плато з розлогими пониженнями; на ск. ерозіональний сухий клімат; савани, розріджені ліси. Народи банту, в осн. християни і анімісти; важливі м.: Кітве-Нкане, Ндола, Кабве. Гол. джерелом доходів З. є гірничо-добувна галузь; світовий видобуток мідних, кобальтових руд, берилу, крім того, цинку, олова, марганцю та ін.; гідроелектростанція Кафуе нар. Кафуе (притока р. Замбезі); заводи (гол. мідноліварні), харчова, текстильна, машинобудівна промисловість; гол. економічний регіон - Мідняний пояс; з землеробства (кукурудза, просо, сорго, тютюн) як професійної діяльності утримується 70% населення. Історія. Від початку н.е. наплив народів банту; XIV-XV ст. під впливами держави Монгопотана; XVII-XIX ст. частково в державі Лунда; від кінця XIX ст. брит. колонізація, від 1911 протекторат п. н. Пн. Родезія (1953-63 у Федералії Родезії і Ньяси); від 1964 автономна, згодом незалежна республіка З., чл. Брит. Співдружності, президент К.Д. Каунда (1964-91); від 1972 однопартійна система, суспільні і економічні реформи, співпраця з комуністичними державами (пер. з Китаєм), допомога визвольним рухам Пд. Африки, активна участь в коаліції фронтів держав Пд. Африки; від 80-х погіршення економічної ситуації; від 1990 лібералізація політичної і економічної системи. 1991 прийнято демократичну конституцію.

Залізо
Найбільші родовища заліза

Залізо
атомна маса 55,847; густина 7,87 г/см³; темп. пл. 1535°C; темп. кип. 2750°C

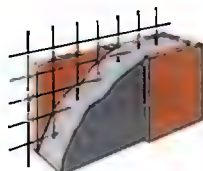

Залізобетон

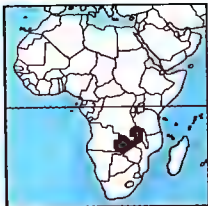

Замбія
752,6 тис. км²
9,81 млн. мешк. (2001)
13 мешк. на км²
Столиця: Лусака
Державна мова: англ.
Грошова одиниця: квача

Замок
На просторому дитинці за оборонними мурами стояли господарські будівлі; навіть після захоплення мурів замок міг ще боронитись

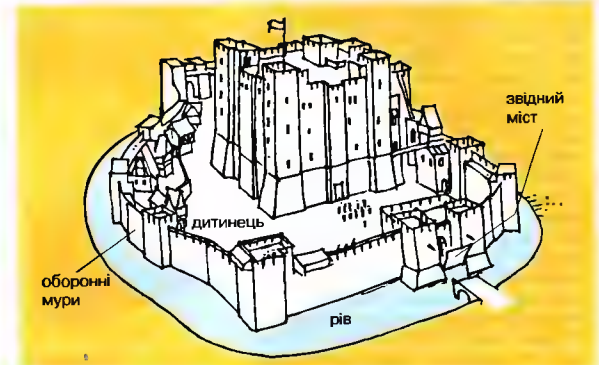

1991-2001 президент Ф. Чилуба. 1997 невдала спроба державного перевороту. З 2002 президент Леві Мванаваса. **К замковий камінь**, середній верхній клин арки або прогону склепіння, пер. вел. і художньо оброблений.

Замойська академія, 1595-1784 в Замості, вища школа, заснована Я. Замойським; викладала: гуманітарні науки, філософію, право, медицину; із середини XVII ст. змінена програма (з 1640 викладала теологію), поступове зниження рівня, закрита австр. владою.

Замок, у середньовіччі комплекс оборонних споруд і резиденція феодального сеньйора; з. оточували рови й оборонні мурі з брамою та вежами; з розвитком артилерії у пізньому середньовіччі військове значення з. зменшувалося. **І заморожування пін і зарплат**, адміністративна заборона підвищувати ціни та заробітну плату упродовж певного, зазвичай кількомісячного, періоду; покликане зменшити інфляцію, але досвід показує низьку ефективність такої антиінфляційної заходи.

замша, шкура, пер. овеча, теляча, оленяча, піддана жирному дубленню; м'яка, здатна поглинати воду; використовується на рукавиці, черевики, одяг.

Занд (Sand) Жорж (пс. Аврори Дюпен, за чоловіком Годеван), 1804-76, фр. письменник епохи романтизму; романи, зокрема феміністичні (*Індіана*), соціальні (*Орас*); приятелька А. де Мюссе та Ф. Шопена.

зандр, вел., плоский піщано-щебінчатий конус, утворений осадами води внаслідок танення льодовика.

Занзібар (Zanzibar), кораловий о-в у Індійському ок., на сх. узбережжі Афри-

ки, входить до складу Танзанії; 1,7 тис. км²; 663 тис. мешк.; гол. м. і порт З.; плантації гвоздики і кокосової пальми; разом з о-вом Pemba найбільший у світі виробник гвоздики. У XVI-XVII ст. під порт. пануванням, потім під управлінням араб. султанів Маскату (Оману) і від 1840 їхнє місцеперебування; від 1890 брит. протекторат; від 1963 незалежний султанат, чл. Брит. Співдружності Націй; 1964 державний переворот і проголошення Народної Республіки З. і Pemba, згодом з'єднаної (від 26.IV.1964) з Танганьїкою в Танзанію. **К Занзібар** (Zanzibar), м. і порт в Танзанії, на о-ві З. у Занзібарській зат. Індійського ок.; 158 тис. мешк.; музей. Засноване в XVI ст. португальцями, гол. порт вивозу невольників і слонов'ячої кості із Сх. Африки; від 1856 столиця султанату З.; 1890-1963 місце перебування брит. колоніальних властей.

Занкт-Галлен (Sankt Gallen), місто у Пн.-Сх. Швейцарії; адміністративний центр кантону З.-Г.; промисловий та туристичний центр; музеї; абатство бенедиктинів (засноване 612 св. Галлом; ранньосередньовічний центр чернецтва у Європі) з відомою монастирською бібліотекою (у т.ч. середньовічними манускриптами), кафедральний собор (VIII, XIV, XVIII ст.), ратуша й житлові будинки XVI ст.

Занкт-Галлен (Sankt Gallen), кантон у Пн.-Сх. Швейцарії; 2 тис. км², 437 тис. мешк.; адміністративний центр З.-Г.; офіційна мова – нім.; на пн. Швейцарське плоскогір'я, на пд. Гларненські Альпи; оз.: Боденське, Цюрихське; сільське господарство (зернові, тваринництво), лісове господарство, туризм.

Занкт-Моріц (Sankt Moritz), місцевість у Пд-Сх. Швейцарії, у кантоні Граубюнден, у Ретійських Альпах, на вис. 1822 м; курорт, центр туризму й зимових видів спорту; часті міжнародні змагання.

Зануссі (Zanussi) Кшиштоф, нар. 1939, пол. режисер і сценарист; психологічно-побутові драми (*Структура кристала*, *Сімейне життя*, *Захисні кольори*, *Люмінація*, *Рік спокійного сонця*), телевізійні фільми (*За стіною*); кінохроніка *З далекого краю* (про папу рим. Івана Павла II), *Життя за життя*, *Масиміліан Кольбе*; кіносценарії; постановки в драматичних і музичних театрах.

Заньковецька Марія Костянтинівна (пс. М.К. Адамовської), 1854-1934, видатна укр. актриса; одна з основоположниць укр. національного театру; діяльність З. справила вел. вплив на подальший

розвиток укр. мистецтва; театри Кропивницького, Старицького, Садовського, Руський народний, Державний народний; ролі у виставах (*Безталанна*, *Не судилося*, *Загибель Надії*, *Наймичка*, *Сеатанія на Гончарівці*, *Назар Стодола*); ролі у фільмах (*Наталка Полтавка*, *Остан Бандура*); перша народна артистка Республіки.

заощадження, частина доходів, яка залишається після придбання товарів і послуг; її розміщують у банківсько-депозитних установах.

западина, територія, що лежить нижче рівня моря.

запал, засіб для започаткування детонації вибухового матеріалу або запалювання порохових зарядів (напр., у патронах гвинтівки); сприймає вплив удару.

запалення, місцева реакція організму на дію хвороботворних агентів: проникнення мікроорганізмів, травми, опік та ін.; симптоми: почервоніння, набряк, біль, погіршення функціональної діяльності органу і підвищена температура.

запасальні органи, частини рослин, в яких нагромаджуються запасні речовини: сахариди, жири, білки – корені (буряк, морква), насіння (рицина), бульби (картопля), кореневище (півники) та ін.

запаси, в економіці поняття, що означає ресурси, які підприємство зберігає для потреб майбутнього внутрішнього в-ва або продажу.

запаска, архаїчна форма укр. поясного жіночого одягу, пер. складалася з двох пілок шириною 60-70 см; відома в усій Україні; локальні варіанти оформлення. Волосову з. ткали з найкращого сорту тонкокрученої вовняної пряжі; дрюгину з. перетикали золотом ниткою; подовжня з. складалася із одного подовжнього смугастого полотнища, поперечна з. – із двох подовжніх поперечно-смугатих полотнищ. **І**

запаска Яким Прохорович, нар. 1923, укр. Історик мистецтва; д-р мистецтвознавства, проф., ректор (1958-71) Львівської АМ; *Мистецтво книги на Україні в XVI-XVIII ст.*, *Укр. рукописна книга*.

запасні речовини, речовини, які нагромаджуються у вел. к-тях у відповідних тканинних і використовуються в певні періоди життя організму як джерело енергії або будівельний матеріал, напр., крохміль, у клітинах м'якоті запасних органів рослин, ліпоген у печінці тварин.

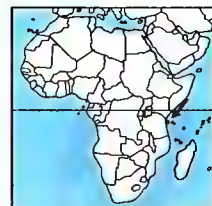

Занзібар



Запаска

заперечення, в логіці унарний функтор, який є логічним відповідником заперечення в звичайній мові (ні, *неправда*, *що*); з., додане до певної назви (чи думки), створює нову назву (чи, відповідно, думку).

запильнення, перенесення зерен пилку на віночке зав'язі (у голонасінних) або приймочку маточки (у покритонасінних); з. відбувається за допомогою вітру, комах, птахів, слимаків, води; проводиться також штучне запилення. **І**

запис, логічно цілісний набір інформації у зовнішній пам'яті комп'ютера, напр., рядок тексту, команда програми, дані для опису певного об'єкта; множина записів утворює файл.

запит депутатський (інтерпеляція), виступ у парламенті, скерований депутатами на адресу міністра чи уряду, на який ті зобов'язані у визначеному законом порядку дати відповідь.

заплавні ґрунти, ґрунти, що утворюються з річкових намулів; сформовані з шарів, що виникають внаслідок періодичних розливів рік; родючі.

запліднення, злиття жіночої і чоловічої гамет (найчастіше сперматозоїда і яйцеклітини), що призводить до утворення зиготи (диплоїдна дає початок новому організмові); у жінок правильно з. настає в початковому фрагменті яйцепроводу, запліднена яйцеклітина (яйличись) просувається яйцепроводом і після 3-х діб зародок потрапляє у матку, де прикріплюється до її стінки. **І** (с. 466)

запобіжник електричний, пристрій для захисту передвальних установок і споживачів електроенергії від протікання надміру електричного струму; бувають плавкі та автоматичні. **І** (с. 466)

заповідник, спеціально виділена територія лісу, степу, акваторії та ін. для збереження та відтворення характерної флори і фауни.

заповіт, одностороннє розпорядження майном, де у письмовій формі на випадок смерті визначаються спадкоємці.

Запоріжжя (до 1921 Олександрівськ), обл. центр України, в нижній течії Дніпра, де його річище розділене о-вом Хортиця; 890 тис. мешк.; електроенергетика, машинобудування, чорна та кольорова металургія; вел. транспортний вузол (2 залізничні станції, 2 річкових та автобусних вокзали, аеропорт); 4 вузи (в т.ч. унів.); вздовж Дніпра та на о-ві Хортиця зони відпочинку (14 санаторіїв та будинків відпочинку), заказник Дніпровський Пороги, на о-ві Хортиця Історико-культурний заповідник у



Запилення
Запилення комахами поширене серед насінних рослин; часто бджоли переносять пилки з квітки на квітку



Запліднення
Від яйцеклітини
до 5-денного зародка

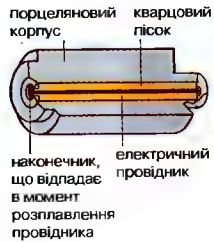

Запобіжник
електричний плавкий
Протікання надмірного
струму спричинює
плавлення провідника
в середині запобіжника
і розрив електричного
кола

місяцях, пов'язаних з історією запорозького козацтва. Оборонний пункт від XI ст., відновлений Вишневецьким у середині XVI ст., сучасне З. засноване 1770 як Олександрівська фортеця, м. з 1806.

Запорожець Олександр Володимирович, 1905-81, укр. педагог; чл. Академії педагогічних наук (АПН) СРСР, доцент Харківського педагогічного інституту та проф. Московського унів., дир. Інституту дошкільного виховання АПН (Москва); праці з психології, педагогіко-психологічних проблем дошкільного виховання (генезис свідомого керування поведінкою, сприймання і мислення, умови формування емоційного ставлення суб'єкта до дійсності).

Запорозька Січ, у XVI-XVIII ст. козацьке місто-фортеця за Дніпровими порогами, військовий і адміністративний центр запорозьких козаків, у ширшому значенні – політична і військова організація (Військо Запорозьке низове), центром якої була З. С.; заснування З. С. пов'язують з діяльністю Д. Вишневецького (Байди), який 1552 або 1554-55 збудував замок на о-ві Мала Хортиця на Дніпрі; можливо, існувала вже у 30-х XVI ст.; упродовж свого існування перебувала в різних місцях (Томаківська, Базавлуцька, Микитинська, Чортмицька, Кам'янська, Олешківська, Нова Січ); найвищий орган влади – військова козацька рада, яка обирала кошового отамана і старшину; під контролем З. С. перебувала значна територія (з 30-х XVIII ст. п.н. Вольності Війська Запорозького); формально З. С. визнавала зверхність пол. короля, згодом московського царя (з 1654), кримського хана і тур. султана (1711-34), фактично здебільшого провадила незалежну політику; вела боротьбу з татарами і турками, була базою козацьких повстань XVI-XVII ст.; з часів Хмельниччини (1648-57) займала автономне становище в Козацькій державі (до 1709); ліквідована 1775 за наказом Катерини II.

запорозьке козацтво, козаки Запорозької Січі (Військо Запорозьке низове) та реєстрові козаки (Військо Запорозьке низове реєстрове); з'явилися за Дніпровими порогами в 1-й полов. XVI ст.; після ліквідації Запорозької Січі Катериною II (1775) частина з. к. заснувала Задунайську Січ, з ін. частини було сформоване Чорноморське козацьке військо.

Заратустра (гр. Зороастр), легендарний персидський пророк, який здійснив

реформу давньоіранського племенного культуру, створивши нову релігію – заратустрианізм, засновану на культі Агури Мазди; йому приписують авторство найсвятішої частини *Авести*, відомої під назвою *Gata*; реформи З. датують IX-VI ст. до н.е.

заратустрианізм, іранська дуалістична релігія, виникла внаслідок проведеної Заратустрою реформи мааздаїзму; основи з.: догмат про боротьбу Добра і Зла, віра в кінець світу, останній суд і загробне життя; в звичайному розумінні – релігія парсів.

Заремба, ?-?, укр. майстер садово-паркового мистецтва кін. XVIII ст.; кріпак-садибник Потоцьких; парк *Софіївка* в Умані.

Зарецький Віктор Іванович, 1925-90, укр. маляр, чоловік А. Горської; сильний вплив сецесії, станковий і монументальний живопис (*На печі*, *Вершники*, портрети Л. Козаченко, О. Крачченко); Шевченківська премія 1994.

зарина (трилон 46. трилон 144), бойова отруйна речовина нервово-паралітичної дії; рідина; належить до групи фосфорорганічних сполук.

Зарницький Мирон Онуфрійович, 1889-1961, укр. математик; д-р філософії, чл. НТШ, пол. і нім. математичних товариств, викладач приватних укр. гімназій Белза, Збаража, Коломиї, Тернополя, Львова, після 1939 проф. Львівського та Ужгородського унів., Львівської політехніки; праці з історії математики у стародавній Греції (*Хрестоматія гр. математики*, *Астрономія в старовині*), теорії множин, переклад з фр. *Курсу функціонального аналізу* С. Банаха.

зародковий розвиток (ембріогенез), період життя тварин і людини під час розвитку зародка: пер. у з. р. вирізняються етапи: передімплантаційний, або трубний, ембріональний, ранньої плацентації, утворення зародків органів. I

зародкові листки, зародкові пласти, шари клітин зародка людини і тварин у стадії гастрুলи; здебільшого З: ектодерма, ендодерма і мезодерма.

зародок (ембріон), людський або тваринний організм, що розвивається із заплідненої яйцеклітини (у деяких в результаті партеногенезу), в період до виходу з материнського організму або вилуплення з яйця.

зарубинецька культура, археологічна культура, поширена у басейні Прип'яті та Дніпра у II ст. до н.е. – II ст. н.е.; від-

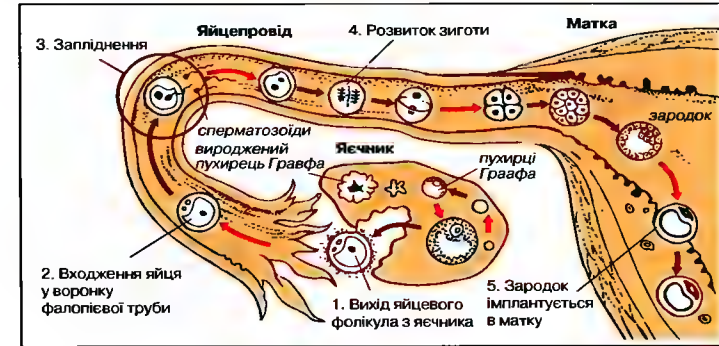

Зародковий розвиток
Розвиток людського зародка і схема розташування плодових оболонок

крита і виокремлена В. Хвойкою 1899 (назва від с. Зарубинці на Київщині); етнічна приналежність дискусійна (праслав'яни або давньогерманські племена бастарнів); багата матеріальна культура (грецькі амфори, металеві знаряддя праці й побуту); досліджено бл. 1000 поховань та бл. 500 поселень з. к., розрізняють 5 локальних варіантів: середньодніпровський, подільський, верхньодніпровський, південнобузьний, деснянський.

заряд електричний елементарний, найменший електричний заряд, що самостійно виникає у природі; вал Іп. заряди кратні йому; від'ємний з.е.е. – заряд електрона.

засвоєння → асиміляція.

Заславський Михайло Самійлович, 1925-76, укр. балетмейстер; Львівський театр опери та балету; постановки (*Створення світу*, *Тіль Уленшігел*).

засляння, різновид покарання позбавленням волі, який полягає у примусовому перебуванні засудженого у віддаленій місцевості чи колонії упродовж певного терміну чи довчно; застосовувалося у Великій Британії, Франції, Росії, СРСР.

засвонок, в логіці висловлювання, яке є вихідним пунктом умовиводу, підставою визнання його результатів.

засоби виробництва, марксистське визначення матеріальних предметів, якими людина послуговується у процесі праці; з. в. включають предмети праці (сировина) і знаряддя праці (машини, устаткування).

засоби масової інформації (мас-медіа), засоби, установи, за допомогою яких інформація передається масовому, розмитому споживачеві; до них належать: преса високих накладів, радіо, телеба-

чення, фонографія (платівки, касети), кінофільми й відеокасети, а також книги; з.м.і. є основою системи комунікації у масовій культурі й значною мірою визначають її характер.

Засядько Олександр Данилович, 1779-1838, піонер рос. військового ракетобудування; родом з України (Полтавщина), учасник рос.-фр. і рос.-тур. воєн, нагороджений найвищими бойовими нагородами Рос. імперії, закінчив службу ген.-лейтенантом; з 1815 конструював бойові ракети; виготовив перші зразки запалювальних і гранатних гарматнів, які широко застосовували у рос.-тур. війні 1828-29; у 20-х дир. Артилерійського училища, лабораторії, порохового заводу та арсеналу м. Санкт-Петербурга.

затемнення, астрономічне явище: полягає в тому, що небесне тіло перестає бути видимим повністю або частково – віддаленіше небесне тіло закривається від спостерігача ближчим або одне небесне тіло вступає у тінь ін.; місячне з. – зменшення видимої частини місячного диска внаслідок падіння на нього тіні від Землі; сонячне з. – затуління Місяцем сонячного диска. I (с. 468)

затір, рідина, яка використовується для алкогольного бродіння, виготовляється з продуктів із високим вмістом крохмалю (картоплі, зернових) або меляси на виноробному чи пивоварному заводах.

затокка, прибережна частина моря, відділена від нього косою; частина океану, моря або озера, що врізається в материк.

Затонський Дмитро Володимирович, нар. 1922, укр. літературознавець, чл. НАНУ, чл. Європ. АНМ у Зальцбурзі; праці з історії і теорії роману, дослідження західноєвроп. літератури XX ст.



Затемнення
Виникнення сонячного
і місячного затемнення

(Ф. Кафка, М. Фріш, Т. Манн): *Феномен австр. літератури*; мемуари *Історія однієї Долі*.

Заулічний Ростислав, нар. 1968, укр. спортсмен (бокс); срібний призер XXV Олімпійських ігор, дворазовий чемпіон світу.

заутрення (народна назва, церковна – *утрення*), одне з богослужінь добового кола, що відправляється вранці; складання дяки Богові за охорону під час минулої ночі, виблагання ласк провести день, що надійшов, як це належить Христовим учням; згадуються події сакральної історії: Різдва (якотре відбулося вночі), Христові страждання і смерть (в центрі літургії) та Воскресіння. Головні складові з.: читання псалмів 19, 20 та шестипсалмія, екстенія вел., спів тропарів, читання Євангелії (у неділю і свята), екстенії сукуба та прохальна. Бувають з повсякденні та святкові. У поєднанні з вечірньою і вел. повечір'ям з. становить всеношну.

Захер-Мазох (Sacher-Masoch) Леопольд Ріттер фон, 1836-95, австр. письменник; народився у Львові, виріс в середовищі із сильними укр. та євр. культурними та мовними впливами, у родині львівського поліцейстера; д-р філософії, проф. унів. Граца, фахівець з історії Росії; провідна тема творчості (цикл романів *Заловів Кайна*; *Дон Жуан з Коломій*, *Капітулянт*, *Місячна ніч*, *Плато*, *Венера у хуторах*, *Мадонна у хуторах*) – аномальне кохання сильної та жорстокої красуні й чоловіка, якому подобається приниження (аналогічну сексуальну девіацію австр. психіатр Р. Крафт-Ебінг назвав *мазохізмом*); поза тим твори історії Росії та України, глибоко психологічні й ліричні (*Галлицькі*

історії, *Євр. історії*, *Гайдамак* – за мотивами народних легенд про О. Довбуша, *Саша і Сашка* – з аллюзіями до життя М. Шашкевича); численні ремінісценції творчості Г. Квітки-Основ'яненка, М. Гоголя, Т. Шевченка, І. Тургенєва, укр. народних пісень; вел. вплив на культуру ХХ ст.

захисні механізми, несвідомі психологічні дії, які полягають у деформації чи усуненні зі свідомості того, що викликає страх, загрожує почуттю безпеки чи позитивній самооцінці особи, ск., витіснення, проекція, раціоналізація.

захист даних, методи запобігання втрапам або пошкодженню комп'ютерних даних, що могли статися внаслід. аварії обладнання чи вторгнення небажаних осіб.

захист рослин, комплексна наукова дисципліна, яка вивчає захворювання рослин (фітопатологія) та шкідливі для рослин організми (прикладна ентомологія); також комплексна система заходів і методів боротьби з захворюваннями та шкідниками рослин, запобігання їм.

Західна Вірджінія (West Virginia, Зх. Вірджинія), штат у США, в Аппалачах; 62,8 тис. км², 1,8 млн. мешк.; столиця Чарлстон; видобуток кам'яного вугілля, нафти, металургія, хім. промисловість; садівництво; експлуатація лісів (80% поверхні); туризм. К

Західна Сахара (AS-Sahra al-Gharbiyah), країна в Пн.-Зх. Африці, над Атлантичним ок., під адміністрацією Марокко. Територія пустельна (зх. край Сахари), на пн.-сх. передгір'я Атласу; сухий тропічно-континентальний клімат; вздовж узбережжя тече холодна Канарська течія. Населення арабсько-

берберське (гол. чином кочівники), на пд. і в оазах з домішками негритянського населення; панівна релігія іслам. Видобуток фосфоритів, родовище Букра (одне з найбільших у світі), сполучене транспортером з портом вивозу в Ель-Аюн; кочівницьке пасухування (верблюди, кози, вівці); рибальство: 2 аеропорти (Ель-Аюн і Ед-Дахля). Історія. Від XI ст. під контролем султанів Марокко; від 1884 ісп. колоніальні володіння Ріо-де-Оро (пізніші назви: Ісп. Зх. Африка, ісп. Сахара), 1958 заморська провінція Іспанії; 1973 створення Фронту за визволення (Фронт ПОЛІСА-РІО), підтримуваного Алжиром, а також територіальні претензії Марокко і Мавританії; 1975 (під приводом т.зв. зеленого маршру 350 тис. марокканців) 3-сторонній договір, за яким Іспанія передала пн. частину З. С. Марокко, а пд. Мавританії; 1976 Фронт ПОЛІСА-РІО проголосив утворення Сахарської Араб. Демократичної Республіки (САДР) і оголосив війну Мавританії та Марокко; 1979, внаслід. відмови Мавританії від своєї частини З. С., Марокко анексувало її; 1988 Фронт ПОЛІСА-РІО і Марокко прийняли план проведення н.з. С. референдуму (під контролем ООН) щодо самовизначення З. С. Уряд Марокко намагається внести розбрат у керівництво ПОЛІСА-РІО і затримувє проведення референдуму, підготовка до якого триває понад 10 років. Майже 150 тис. біженців із Зх. Сахари перебувають на території Алжиру. К

Західне Помор'я, історична обл., охоплює прибалтійські землі від території на сх. від Лемборга до території на зх. від Штральзунду; з 1122 лен Польщі, з 1181 в залежності від Священної Рим. імперії; у 2-й полов. XIV – 1-й полов. XVI ст. тривали зв'язки князів З. П. з Польщею; 1648 поділене між Швецією і (сх. частина) Бранденбургом (з 1701 прусська держава), з 1815 повністю в Пруссії; з 1945 частина Зх. Пруссії на сх. від Одри в межах Польщі.

Західний берег Йордану, раніше Ціс-йорданія; територія площею бл. 6 тис. км² на зх. від Йордану (включно зі сх. частиною Єрусалима); населення араб. (бл. 1,2 млн) і євр. (бл. 30 тис.); гол. м.: Сріхон, Джанін, Набус, Хеврон, Раммаллах; 1922-48 частина брит. підмандатної території Палестини, яку ООН виділила для держави палестинських арабів, однак 1950, після арабо-ізраїльської війни 1948-49, приєднана до Йорданії; з 1967 З. б. Й. окупований Ізраї-

лем; 1988 Йорданія зреклася прав на нього; після підписання 1993 ізраїльсько-палестинської угоди, починаючи з 1994, палестинці із З. б. Й. поступово одержали автономію. К

Західний Буг, р. в Україні, Білорусі та Польщі (де називається Буг), права притока Вісли; виток на Подільській височині, впадає у Зегжинське оз.; довж. 831 км (в Україні 392 км), площа басейну 73,5 тис. км²; рівнинна р. (заболочена заплава, старія, звисисте річище); у басейні З. Б. багато оз., зокр. Шацькі; основні притоки: Білосток, Нарев Луга, Черетва (праві), Полтва, Кам'янка, Рата (ліві); судноплавний у нижній течії.

Західно-Австралійська течія, холодна течія у сх. частині Індійського ок., відгалуження Антарктичного циркулярної течії; протікає на пн. вздовж берегів Австралії; 1 км/год.

Західноєвропейський Союз, створений 1954 з метою координації оборонної і закордонної політики зх.-європ. держав; співпрацює з НАТО і ЄС; чл.: Бельгія, Франція, Нідерланди, Люксембург, ФРН (з 1990 об'єднана Німеччина), Велика Британія, Італія, а також з 1990 Іспанія і Португалія.

Західноєвропейська низовина, низовина в Росії, одна з найбільших на Землі, поміж Уралом, узбережжям Арктичного м., Середньоевроп. вис. і Казахським нагір'ям; понад 2 тис. рік. найбільші: Об з Іртишем і Єнісеєм; сильно заболочена: смерекова і смереково-ялинова тайга; на пн. тундра і лісотундра, на пд. степи, пер. розорані; вел. родовища нафти і природного газу.

Західно-Українська Народна Республіка (ЗУНР), укр. держава, утворена на зх.-укр. землях після розпаду Австро-Угорщини; виникла внаслід. повстання 1. XI. 1918, офіційно проголошена 13. XI, у складі Сх. Галичини, Лемківщини, Пн. Буковини та Угорської Русі (Закарпаття); фактично контролювала лише більшу частину Сх. Галичини; столиця Львів; після його здобуття поляками (22. XI) уряд переїхав до Тернополя, а в 1. 1919 до Станіславова (теп. Івано-Франківськ); найвищий орган влади – Укр. Національна Рада (президент Є. Петрушевич); після Акту злуки 22. 1. 1919 ЗУНР увійшла до складу УНР п.н. Зх. Обл. Укр. Народної Республіки (ЗОУНР); внаслід. укр.-пол. війни 1918-19 територія ЗОУНР опинилася в складі II Речі Посполитої; уряд ЗУНР в ексилі (у Відні) проіснував до 1923.

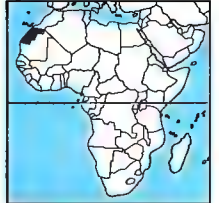

Західна Сахара
255 тис. км²
251 тис. мешк. (2001)
1 мешк. на км²
Столиця: Ель-Аюн
Державна мова: араб.
Грошова одиниця:
песета

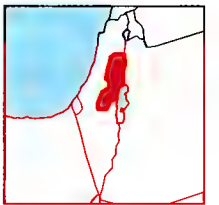

Західний берег Йордану

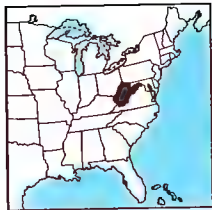

Західна Вірджінія

захребетники, категорія збідного населення в Речі Посполитій XV-XVII ст., не мали майна, не платили податків, жили випадковими заробітками; частина з. поповнювала лави козацтва, решту до кінця XVII ст. було закріпачено.

зацукрювання, консервування фруктів шляхом насичення їх цукром майже до 70% (багаторазове занурення до сиропу з сахарози і глюкози) і наступного висушування.

зачаток, жіночий орган розмноження насінних рослин, з якого після запліднення розвивається насіння.

заяча капуста → очиток.

Збараж, м. у Тернопільській обл., район, на березі р. Гнізна (притока Серету, басейн Дністра); 14 тис. мешк.; залізничний вузол. Відомий з 1211.

збіжність, у математиці існування границі; властивість як визначених числових послідовностей, так і послідовностей точок довільної метричної поверхні.

Зборів, м. у Тернопільській обл., район, на р. Стрипі (притока Дністра), 7 тис. мешк.; залізничний вузол. Відомий з XII ст. як поселення Верхостав.

Зборівська битва 1649, відбулася 5-6 (15-16) VIII 1649 під Зборовом (теп. Тернопільська обл.) між козацько-татарським військом Б. Хмельницького і хана Іслам-Гірея III та пол. армією короля Яна II Казимира; полякам загрожував розгром, але Іслам-Гірей змусив Б. Хмельницького припинити військові дії укласти Зборівський договір 1649.

Зборівський договір 1649, мирна угода, укладена 8 (18) VIII у Зборові (теп. Тернопільська обл.) між гетьманом Б. Хмельницьким та пол. королем Яном II Казимиром після Зборівської битви; король підтверджував вольності Війська Запорозького; встановлювався 40-тисячний козацький реєстр; під козацьке управління переходили Київське, Брацлавське та Чернігівське воєводства; пол. військо не мало права вступати на цю територію; урядовці на ній мали призначатися тільки з православної шляхти; пол. шляхта могла повертатися до своїх маєтків; не задовольняв жодну зі сторін, тому 1651 війна відновилася.

Зборовський (Zborowski) Самійло (Самуель), ?-1584, пол. військовий, дипломат, письменник; власник м. Золочева; учасник походів Стефана Баторія; перебував 1582 з дипломатичною місією на Запорозькій Січі, описав о-в Токмаківка й організацію Війська Запорозь-

кого; страчений у Кракові за звинуваченням у змові проти короля.

збочення сексуальні, різні форми регулярного заспокоєння статевої потреби у спосіб, що відрізняється від типового для певної культури (напр., трансвестизм, садизм, ексгібіціонізм).

зброносець (оружник), у середньовіччі юнак, що супроводжував рицаря; служба з. була приготуванням до рицарського стану.

зброя, технічні засоби, пер. для ведення бойових дій; конвенційна з. – з обмеженими у часі й просторі наслідками дії (напр., гвинтівки, пістолети, більшість артилерійських гармат, авіаційних бомб), неконвенційна – з масового знищення (біологічна, хім., ядерна). Особливими видами з. є мисливська, спортивна, а також електрична (для ураження електричним розрядом) і газова.

зброя артилерійська, вогнепальна зброя, що стріляє гарматними (калібром понад 20 мм) на значну відстань; до з. а. належать гармати, гаубиці, мортири; самохідна артилерійська установка (САУ) має власний засіб пересування, але, на відміну від танка, нерухому башту.

зброя біологічна, зброя, що використовує хвороботворні бактерії, токсини та віруси для спричинення епідемії різних хвороб; для переносу з. б. можуть бути використані, ск., гарматні, авіаційні бомби, резервуари із зараженими комахами.

зброя вогнепальна, зброя для ураження набоями чи гарматними, що вистрілюються з вел. швидкістю; розрізняють стрілецьку (пістолети, револьвери, гвинтівки) та артилерійську (гармати) з. в.

зброя газова, ручна вогнепальна зброя (пер. схожа на пістолет чи револьвер) для короткотривалого паралізування супротивника з малої відстані (кілька м) потоком розпиленої речовини – подразнюючої або паралізуючої.

зброя ракетна, ракети разом з пусковими установками.

зброя хімічна, зброя з використанням бойових отруйних речовин, які переносяться на поле бою за допомогою ракет з хім. боеголовками або розпиленням, напр., з літака.

зброя холодна, призначена для рукопашного бою (зокр., булава, спис, меч, шабля, кинджал).

зброя ядерна, зброя, що використовує енергію ланцюгової реакції розпаду ізотопів урану 233 і 235 чи плутонію 239 (атомна з.) або синтезу ядер ізотопів

водню (термоядерна з. із значно більшою силою вибуху, ніж в атомній з.); з.я. може застосовуватися як авіаційні бомби (атомні, термоядерні), артилерійські й ракетні снаряди, торпеди; фактори ураження з. я. – ударна хвиля вел. руйнівної сили, теплове випромінювання, що викликає пожежі, іонізуюче випромінювання та радіоактивне зараження місцевості.

Збруцький ідол, статуя старослов'янського бога (Святовита?), знайдена 1848 ур. Збруч неподалік с. Личківці на Тернопільщині; чотиригранний стовп із сірого вапняку (вис. 2,67 м), увінчаний чотирикулою головою з князівською шапкою; з боків три яруси зображень (небо, земля, місце вічних мук); з 1851 у Краківському археологічному музеї.

Збруч, р. на межі Тернопільської і Хмельницької обл. України, ліва прит. Дністра, довж. 244 км, площа басейну 3395 км². Протікає Подільською вис.; водосховища, невел. гідроелектростанції. Використовують для зрошення. Над З. м. Волочискь.

збруа, знаряддя для верхової їзди: даг. змогу вершникові осідлати коня та керувати ним; вуздечка, сідло, чепрак. І **збудження**: 1) функціональний процес у нервовій клітині, залежний від різниці проникності іонів (гол. чином натрію і калію) крізь оболонку клітини; 2) посилення активності нервових центрів або структур мозку; 3) посилення діяльності органу або сукупності органів внаслід. впливу нервової системи або гормонів; 4) загальне посилення активності (напр., рухової) організму.

збудливість, здатність організмів певним чином реагувати на подразники середовища.

зварювання, нероз'ємне з'єднання матеріалів (гол. чин. металів) розплавленням країв з'єднуваних елементів (з. плавленням – електродугове, газове, електронно-променеве, лазерне з., паяння) або (ї) їх стискання (з. тиском – холдне, контактне шовно-стикове з., з. тертям; з. плавленням та тиском – контактне точкове, шовне з.); за видом використаної енергії розрізняють електричне, хімічне та механічне з.; найбільшим у світі науково-дослідним центром з. є інститут ім. О. Патона (Київ).

Звенигород (Галицький), одне з найдавніших від палеоліту поселень на території Сх. Європи; вперше згаданий у літописях як потужна фортеця 1086; з кінця XI ст. центр удільного Звенигородського князівства, за князювання Данила Галицького – у складі Галицько-Волинського князівства, з розвитком Львова втрачає своє політичне і соціально-економічне значення; археологічні знахідки з палеоліту, неоліту, гальштадської, римської, княжої доби та середньовіччя.

Звенигородка, м. у Черкаській обл., район, 23 тис. мешк.; відома з XI ст., статус міста з 1795; підприємства харчової промисловості, будівельних матеріалів; у 1917-18 центр створення укр. Вільного козацтва.

звикання, порушення здоров'я внаслід. психічної або фізичної залежності, що виявляється в обмеженій або безумовній потребі вживати певні речовини, аби досягнути ефекту їхньої дії чи уникнути болісних симптомів від їх нестачі; алкоголізм, наркоманія, залежність від ліків, нікотину.

звичай, форма поведінки, прийнята певною суспільною групою, яку ця група

Кінська збруа



традиційно підтримує; з. регулює широку сферу суспільних справ, важливих для даної групи. що існують поза сферою дії писаних законів, моралі, релігії; порушення з. приводить до негативної реакції з боку групи.

звіриний стиль, назва художнього стилю, ознакою якого було зображення тварин або частин їхнього тіла; виникнення пов'язане із тотемізмом; поширений у ужитковому мистецтві кількох цивілізацій; найдавніші зразки III тис. до н.е., в I тис. н.е. поступово вийшов з ужитку, хоча на окремих територіях його традиції продовжені народними майстрами до сьогодні; в Україні поширений у східському мистецтві, мотиви з. с. зберілися в укр. народному орнаменті.

Звіринський Карло Йосипович, 1923-97, укр. маляр, працював у Львові, творив всупереч офіційній орієнтації рад. мистецтва; *Весна. Старий ліс*, цикл *Дрибниці*; розписи церков (у т.ч. св. Миколая у Львові); вплив на сучасний укр. живопис.

звіробій, лікарська рослина зони помірного і субтропічного клімату; квітки жовті, листки містять ефірну олію; світлолюбна рослина, поширена на всій Україні. I

Звориків Володимир Кузьмич, 1889-1982, амер. інженер і винахідник у галузі телебачення й електроніки, рос. походження; з 1919 у США; 1954-62 дир. центру медичної електроніки; працював над створенням іконоскопа, фотоелементів та ін.

зворотний зв'язок, з'єднання даох систем, при якому наслідок певного процесу впливає на його причину; може бути додатним – коли підтримує причину (напр., розвиток науки впливає на

прогрес у техніці, досягнення якої сприяють подальшому розвитку науки), або від'ємним – коли їй протидіє (спостерігається, напр., у системах регулювання).

звук, пружні хвилі, які поширюються в речовинному середовищі (у повітрі зі швидкістю бл. 340 м/с); людина чує з частотою від 16 до 20 000 Гц; з меншої частоти називається інфразвуком, більшої – ультразвуком, ще більшої – гіперзвуком; джерелом з. є тіла, що коливаються (напр., струни, мембрани) або завихрення повітря. I, T

Швидкість звуку в різних середовищах (у м/с)

повітря (при темп. +15°C)	344
етиловий спирт (при темп. +20°C)	1200
водяна пара (при темп. кипіння)	1280
вода (при темп. +15°C)	1440
деревина	бл. 3000-4000
лагунь	3200
граніт	бл. 4000
звільно (при темп. 0°C)	5100
алюміній	5100

звук, найменша частинка звукової форми мови, яка артикулюється при певному сталому положенні органів мовлення; розрізняють голосні та приголосні з.

звукова система, у музиці – система поділу октави на менші інтервали, які виникають із практичного використання окреслених музичних діапазонів; напр., з. с. піфагорійська (квінтова), Дідимоса (герцїйна), рівномірно темперовані (оперують рівними півтонами, застосовують від середини XVIII ст.).

звукоряд, сталый уклад звуків, який є підставою для створення і виконання музики, характерної для певної епохи.

культурного простору, навіть окремих композиторів; упорядкований за висотою звучання порядок звуків у діапазоні октави; у системі мажор-мінор 2 різновиди діатонічної шкали (мажор і мінор), які становлять упорядкований звуковий матеріал одної тональності, на відміну від хроматичної шкали, яка включає звуковий матеріал усіх тональностей і створює у межах октави 12-звучкову хроматичну гаму. I

зв'язки, пружні, міцні утвори чи оболонки, що складаються із сполучної тканини і служать до підтримування органів; напр., суглобові з., що укріплюють суглобові сумки.

згірнення жирів, гідролітичний розклад жирів, який призводить до утворення вільних жирних кислот з подальшим окисненням (атмосферним киснем) ненасичених жирних кислот і розкладом новоутворених сполук; сприяє неприємний смак і запах жирів.

згарда, жіноча нашийна прикраса, виготовлена із невел. хрестиків, пер. карбованих з металу.

Здобувців, м. у Рівненській обл., район; 28 тис. мшк.; цементно-шиферний комбінат, підприємства машинобудівної промисловості; вел. залізничний вузол; неподалік З. у районі с. Дермань – центр укр. релігійного і просвітницького життя XVI-XVIII ст. Перша згадка в 1497.

зебри, назва кількох видів ссавців ряду непарнокопитних з характерним смугастим забарвленням шкіри; живуть стадами пер. у афр. саванах: як-от, з. ірєві, бурчелова з. I

зебу, підвид домашньої худоби з підродни справжніх биків; на спині горб (відкладення сала); багато місцевих порід розводять в Азії, Африці, Пд. Америці. I

Зевс, у гр. міфології гол. божество гр. пантеону; бог всяких атмосферних явищ; батько богів і людей; опікун сім'ї й держави; поручитель присяг і договорів; син Кроноса і Реї, брат Посейдона, Гідеса, Гестії, Деметри і Гери (водночас була його дружиною); вдавнившись до їхньої допомоги, переміг батька, титанів і Гігантів, після чого поділив з братами владу над світом, закріпивши за собою ієрархичну владу; місцем перебування обрав Г. Олімп; атрибутом З. була блискавка; незліченне потомство серед богів (Афіна, Аполлон, Артемїда, Діоніс, Персеї та ін.) й серед людей; в рим. міфології – Юпітер.

Зелеса Олімпійського статуя, хрисоелефантова статуя Зевса, твір

хроматична гамма

мажорний лад (C-dur) гармонічний мінорний лад (a-moll)

мелодичний мінорний лад (a-moll)

пентатонічний лад цілотновий лад циганський лад

Фідія (бл. 430 до н. е.) для храму в Олімпії; знищена 426 або 475 н. е.; відома пер. із зображень на гр. монетах; у стародавньому світі вважалася одним із 7 чудес світу.

зейдита, мусульманське угруповання; виникло серед шиїтів у VIII ст.; засновником був імам Зайда ібн Алі, правник халіфа Алі; визнають спадкоємцями ліній 5 імамів; на поч. Х ст. поширилися в Ємені, де становлять більшість мусульман.

Зейн (Zane) Білл, нар. 1966, амер. актор; ролі негативних героїв у поліцейських фільмах (*Братство правосуддя*), трилерах (*Мертвий вил*), телесеріалі *Твін Пікс*, блокбастері *Титанік*.

зек (з/к, заключенный каналармеєц, у'язненний каналармеєц), термін, яким у пенітенціарній системі СРСР спершу називали в'язнів-будівників Біломоро-Балтійського каналу (1932-33), пізніше усіх в'язнів ГУЛАГу.

Зеландія (Sjælland, Шелланія), найбільший данський о-в. між прот. Бел. Бельг і Ересунн; 7 тис. км²; 2,2 млн. мшк.; рівнинна; озера; інтенсивне сільське господарство; рибальство; розвинена промисловість; густа мережа доріг; сполучених мостами через о-в Фальстер з о-вом Еланд; гол. центри: Копенгаген, Роскілле, Хельсінгер. К

Зелена Рина (Катерина) Василівна, 1902-91, рос. актриса; ролі в комедіях (*Підкидьок*), дитячих фільмах (*Про Червону Шапочку*), детективі *Пригоди Шерлока Холмса та доктора Ватсона*; виступала з розповідями про дітей *Про маленьких для великих*.

зелена картка (грін-кард), посвідка, що дає право на проживання та роботу у США.

Звукоряди



Зебра бурчелова



Зебу

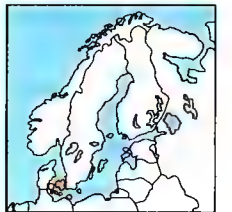

Зеландія



Звіробій звичайний

Звук
Чутні та нечутні звуки, а також різні джерела звуків



Зелений Клин (Зелена Україна), землі укр. поселенців у пд. частині Далекого Сх., у сточищі р. Амур і над Тихим ок.; площа бл. 1 млн. км². Перші спроби опанувати З. К. припадають на 1-шу полов. XVII ст., у середині XIX ст. починається 2 експансія Росії; з ініціативи ген. П. Унтербергера з 1882 безкоштовний перевіз поселенців – майже виключно укр. селян – морем з Одеси та відведення їм найкращих земель в Уссурийсько-Ханківській низовині; після громадянської війни 1922 З. К. остаточно складі рад. Росії, виселення рад. урядом корейців і китайців як політично непевних елементів. 1934 створено Свр. автономну обл., розвиток усіх галузей промисловості заради самодостатності регіону на випадок війни, розбудова транспортного сполучення. Найбільші м.: Хабаровськ, Владивосток, Комсомольськ, Уссурийськ. Загальне господарське значення (включно з експортом) металів, видобуток золота і кольорових металів, рибна, лісова промисловість, леведтво, суднобудування і морський транспорт; з продуктів сільського господарства – соя.

Зелений отаман (пс. Данила Терпила), 1883-1919, укр. повстанський отаман; родом із с. Трипілья на Київщині; керував загонами із бл. 30 тис. селян, що воювали як проти Армії УНР, так і проти більшовиків, денкінців, ін. іноземних військових підрозділів; загинув у бою з денкінцями.

зелені водорості, одно- або багатоклітинні водорості; поширені у прісних водоймах і вологих місцях, деякі в морях; до з. в. належать, зокрема, спірогіра і хлорела; містять йод; можуть бути кормом для тварин і їжею для людини.

зелені добрива, зелена маса рослин, гол. чином метеликових, що їх приорюють в період їх повного розвитку з метою збагачення ґрунту, ос. сполуками азоту і органічними речовинами.

Зелені Свята (П'ятдесятниця, Сходження Духа Святого), у християнстві свято, яким вшановують день, коли Дух Святий об'явився учням, що зібралися в Зелену Суботу, на 50-й день після Воскресіння Ісуса; символізує евангелізаційну місію Церкви і кожного охрищеного.

Зеленого Мису півострів, півостр. у Сенегалі, найдалі висуваю на зх. частина Африки (мис Альмаді 17°33' W).

зеленушка-медетер, корисні комахи, ряд двокрилих; довж. бл. 4 см; самиця відкладає яйця за допомогою т. з. яй-

цекладу до личинок ін. комах; живуть у деревині хвойних дерев. I

Зеленці, с. на Зх. Україні, 18. VI. 1792 перемога пол. військ кн. Ю. Понятовського над рос. військами під час війни на захист Конституції 3 травня 1791.

зелодікування → фітотерапія.

Земекіс (Zemekis) Роберт, 1951, амер. режисер, сценарист, продюсер: поставив комедії *Я хочу тримати тебе за руку*, *Вживани автомобілі*; пригодницьку комедію *Роман з каменем*, науково-фантастичний серіал *Назад в майбутнє*; фільм-утопію *Контакт*; 1988 4 премії *Оскар* за фільм *Хто підставив Кролика Роджера?*; де поєднав живих і мальованих персонажів; 1994 премія *Оскар* за фільм *Форест Гамп*.

Земляндський півострів, у Росії (Калінінградська обл.), між зат. Віслянською і Куршською; родовища бурштину (найбільші на Землі).

землерійка, комахоїдний гризун, заселяє береги водоймів Європи, Пд. та Центр. Азії; добре плаває; крихітна бурозубка (найменший представник ссавців світового фауни); можуть завдавати шкоди.

землетрус, короткотривалі, раптові струси земної кори, викликані переміщенням мас гірських порід у надрах Землі, чому сприяє порушення розтяжності осередка гірських порід і виникнення сейсмічних хвиль; під час сильних з. на поверхні Землі часто виникають щільні, скиди, зсуви, цунами; часом з. спричинюють вел. руйнування (напр., 1988 у Вірменії).

Земля, третя за віддаленням від Сонця планета Сонячної системи, єдина, на якій існує життя; рухається по орбіті навколо Сонця і одночасно обертається навколо власної осі, нахиленої до екватори під кутом 23°26'; перший із цих рухів у поєднанні з нахилом осі обертають спричинює зміну пори року, другий – дня та ночі; має 1 супутник; за допомогою сейсмологічних досліджень у надрах З. виявлено кілька концентричних шарів (т.зв. геосфери) з різними фізичними властивостями: ядро, розташоване найглибше, з радіусом бл. 3500 км, містить, ймовірно, пер. залізо та нікель і складається з внутрішнього твердого та зовнішнього рідкого ядра; мантию товщиною бл. 2900 км, а також земну кору – 5-80 км. Верхня частина мантиї (субстрат) та земна кора називаються літосферою; вона поділяється на низку літосферних платформ,

які неперервно повільно рухаються (теорія тектоніки платформ). З. оточує атмосфера, що захищає її від надміру інтенсивного короткохвильового сонячного випромінювання, поглинаючи його, та дрібних уламків міжпланетної матерії, які згоряють у ній. Магнітне поле З., у свою чергу, зв'язує високоенергетичні частинки сонячного вітру і космічних променів у поясах Ван Аллена. З. утворилася бл. 4,5 млрд. років тому разом з усією Сонячною системою з однієї хмари матерії, що внаслід. поступового гравітаційного стиснення набрала вигляду обертового диску, в центрі якого сформувалося Сонце, а з периферійних частинок пилу – планети (в т.ч. З.), комети, астероїди. □ (с. 476)

земля діатомова, пухка, пориста осадова гірська порода, складається з панцирів діатомових водоростей.

Земля і Воля: 1) 1861/62-64, таємна революційна організація у Росії, що боролася проти царського самодержавства; варшавська організація офіцерів у складі З. І. В. (А. Потебня) підтримала пол. повстання 1863-64; 2) 1876-79, таємна народницька організація у Росії, переважно з українців; 1879 поділилися на *Народну Волю* (прихильники терору) і *Чорний Передел*.

Земляк Василь Сидорович (пс. В.С. Вацика), 1923-77, укр. письменник, сценарист; учасник рад. партизанського руху в роки II Світової війни; працював у видавництвах, на кіностудії ім. Довженка; започаткував т.зв. химерну прозу; збірник оповідань; повісті *Кам'яний брід*, *Гвінний Стратіон*; романи *Лебедина зерця* (основа фільму І. Миколайчука *Вавилон-XX*), *Зелені млини*; кіноповісті (*Новели Красного дому*); Шевченківська премія 1978.

земляний горіх → арахіс.

Земмельвайс (Semmelweis) Ігнатіус Філіп, 1818-65, угорський лікар-акушер; проф. Віденського унів.; виявив причини пологової гарячки, чим започаткував антисептику в акушерстві та хірургії.

Земмерінг (Semmering), перевал у Сх. Альпах, в Австрії; вис. 985 м; залізнична лінія (2 паралельні тунелі) з Відня до Італії та на Балкани.

земна кора, зовнішня тверда оболонка Землі, верхня частина літосфери, товщиною 5-80 км; розрізняють з. к. континентального типу товщиною 35-40 км, містить значну кількість магматичних і метаморфічних г. п., багатих на кварц; також океанічну – товщиною

5-8 км і більшої щільності, складається пер. з базальтових гірських порід; верхню частину з. к. становить змінної товщини покрив осадових гірських порід.

земства, 1864-1917, органи місцевого самоврядування у губерніях і повітах європ. Росії.

зеніт, точка перетину вертикальної лінії, що проходить через спостергача, з небесною сферою.

Зенон з Елеї, бл. 490 – бл. 430 до н.е., гр. філософ; представник елейської школи, автор філософських парадоксів (апорії), які заперечували існування руху.

Зенон з Кітіону, бл. 336 – бл. 264 до н.е., гр. філософ, засновник школи стоїків.

Зеравшан, р. в Таджикистані й Узбекистані; довж. 877 км; зникає у пісках пустелі Кизилкум; живиться водами Амудар'ї; долина густо заселена; гол. міста: Самарканд, Навої, Бухара.

зернівка, однонасінний, нерозкривний сухий плід трав'янистих рослин; тонкий шкірястий оплодень, зрощений з насінноюю.

зерносковище (зерновий елеватор), одно- або двоярусна будівля для зберігання зерна у мішках або вросип.

Зеров Микола Костянтинович, 1890-1937, укр. поет, перекладач, учений; проф. Київського інституту народної освіти; неокласик, поетична збірка *Камена*, літературно-критичні статті *Від Куліша до Винниченка*; майстер сонета; курс лекцій з історії укр. літератури *Укр. письменство XIX в.*; репресований 1935, розстріляний на Соловках 1937.

Зета-Джонс (Zeta-Jones) Кетрін, нар. 1969, англ. кіноактриса; працює у США; ролі у фільмах *1001 ніч*, *Маска Зорро*, *Пастка*; гол. роль у телесеріалі *Титанік*.

з'єднання конструкційне, з'єднання конструкційних елементів; роз'ємне (з'єднані елементи можна роз'єднати без пошкодження), напр., гвинтове, клинове, багнетове; нероз'ємне, напр., зварне, заклепкове.

зигокактус, рослина, що її відносять до кактусів; пагони плоскі, з несиметричними кармінно-червоними квітками; розквітає зимку. I

зигота, клітина, що виникла зі сполучення гамет (в більшості організмів запліднена яйцеклітина); також організм, що з неї розвивається.

Зигфріда лінія, система укріплень на зах. кордоні Німеччини, побудована у 1936-39 і зміцнювана до 1944; атака амери-



Зигокактус

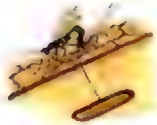

Зеленушка-медетер

Земля

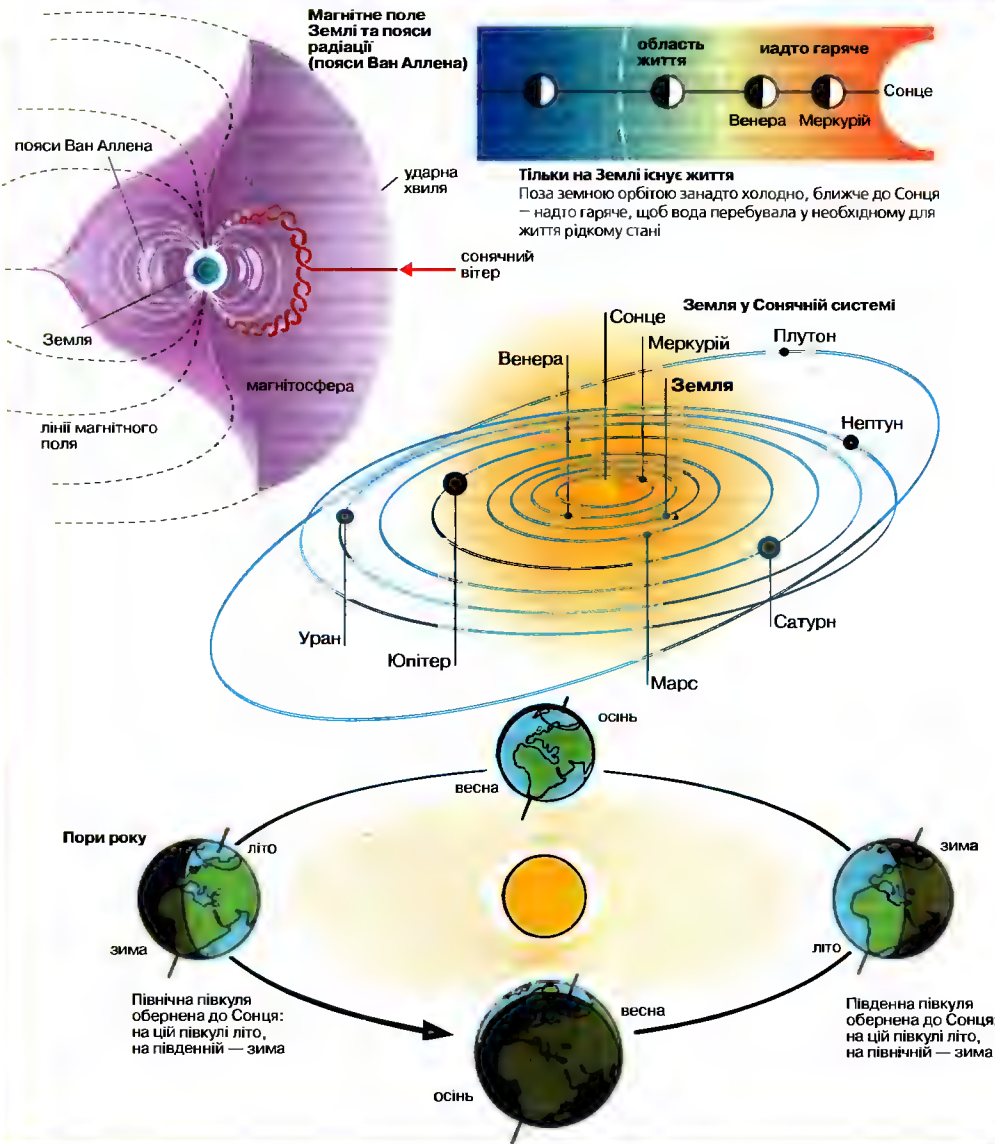

Будова Землі

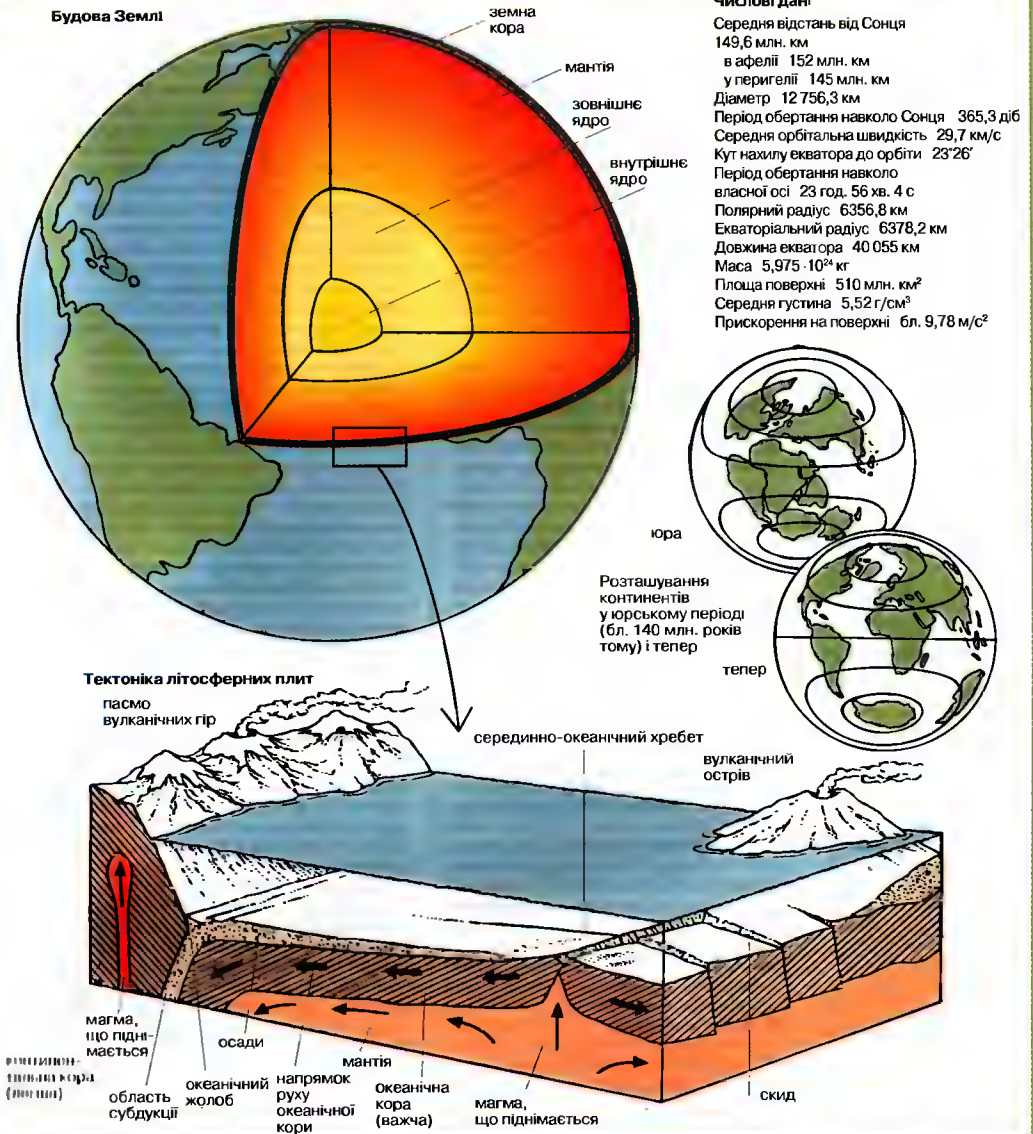

канців на 3. л. розпочалася у ІХ 1944, досягнула успіху в ІІІ 1945.

Зизаній Тустановський (пс. Л. Кукіля) Лаврентій, ? – після 1633, укр. перекладач, педагог; діяч братського руху, дидакал (викладач) Львівської, Віленської, Ерестської братських шкіл; у 20-х ХVІІ ст. перекладач та ред. Лаврської друкарні, провідний діяч вченого гуртка друкарні Києво-Печерської лаври; учасник місії митрополита Іова Борєцького до Москви; найвизначніший твір *Вел. катехізіс* – полемічний трактат з критикою засад католицизму й протестантизму; перший в Україні та Білорусії словник *Лексис*, буквар та граматики (1596).

Зизаній-Тустановський (пс. С. Кукіля) Стефан, 1570-1600; укр. письменник, освітній діяч, один із засновників Львівської братської школи; прихильник Православної Церкви, виступав проти укладення Берестейської унії; *Казань св. Кирила, патріархія ієрусальмського, о антихристі*.

зимівник, господарство хутірною типу у запорозьких, чорноморських, донських козаків, де вони перебували у мирний час (пер. взимку); виникли у І-й полов. ХVІ ст.; на час ліквідації Запорозької Січі (1775) було 763 запорозьких з., де мешкали 8,7 тис. козаків; багато з. стали планшні селами й містами.

зимова спільнота (гібернація), значне фізіологічне сповільнення життєвих процесів у тварин, яке дозволяє їм пережити несприятливі умови зимового періоду; типова з. с. (з вимкненням центрів терморегуляції) є у бабака, ховраха, їжака, кажанів; подібний стан (із незначним зниженням температури тіла), т.зв. зимовий відпочинок, характерний для бурого ведмеда, борсука; іноді з. с. називають стар заціпеніння жаби взимку.

Зимовий палац, півнобароковий палац у Петербурзі (1754-62, Б.Б. Растреллі); до лютневої революції 1917 резиденція царів, пізніше Тимчасового уряду (здобутий більшовиками); теп. музей Ермитаж.

Зимові походи Армії УНР, партизанські рейди укр. з'єднань по тилах Червоної армії та білогвардійців 1919-21; 1-й З. п. А. УНР тривав 6 XII 1919 – 6 V 1920 під керівництвом ген. М. Омеляновича-Павленка (3-6 тис. учасників), закінчився з'єднанням з частинами Армії УНР, що наступали на більшовиків разом з пол. армією в ході пол.-рад. війни 1919-20; 2-й З. п. А. УНР відбувся в XI 1921

силами Укр. повстанчої армії ген. Ю. Тютюнника (бл. 1,5 тис. бійців у складі 3-х груп) з метою підняти антибільшовицьке повстання в Україні; осн. сили учасників походу зазнали поразки під Базаром, остання військова операція війни за незалежність України 1917-21.

Зимогір'я (до 1764 Черкаський Брід, до 1961 Черкаське), м. у Луганській обл.; 12 тис. мешк.; підприємства вугільної, харчової промисловості, будівельних матеріалів. Засноване в 1764 як військове поселення Слов'яносербії.

зимородок, птах з родини ракшоподібних, трапляється у Європі, Пд. Азії, Пн. Африці; довж. бл. 17 см, живиться рибою та ін. водними тваринами, за якими пірнає під воду; охороняється. І

Зібер Микола Іванович, 1844-88, укр. учений-економіст і громадський діяч, з походження швейцарець; проф. Київського унів., який полишив на знак протесту після звільнення М. Драгоманова, 1875-84 на еміграції у Швейцарії; чл. Київської Громади і Пд.-Зх. відділення Рос. географічного товариства, підтримував стосунки з діячами радикального руху в Галичині та студентським товариством Січ у Відні; перший пропагандист економічної теорії К. Маркса у Росії та в Україні (акцептував критику капіталізму, сприймав еволюційні засоби трансформації недовільної ринкової економіки), заснував першу споживчу кооперацію у Києві; наукові й популярні роботи з рос., фр., швейцарських виданнях (*Теорія цінності й капіталу* Д. Рікардо, Д. Рікардо й К. Маркс у їхніх соціально-економічних дослідженнях).

Зіверт (Зв), одиниця еквівалентної дози випромінювання у системі СИ; 1 Зв = 1 Дж / кг = 100 бер.

Зідав (Zidan) Зінедін, нар. 1972, фр. футболіст; з 1994 грає за збірну Франції; 1996, 1997 друге місце в опитуванні ФІФА; 1996 фіналіст Кубка УЕФА; 1997, 1998 Чемпіон Італії, фіналіст Ліги чемпіонів; 1998 Чемпіон світу; 2000 Чемпіон Європи 2000; 1998, 2000 найкращий футболіст світу за версією ФІФА; 1998 володар Золотої м'яча; за збірну Франції року провів 62 матчі і забив 16 м'ячів.

зікурат, у стародавній Месопотамії монументальна сакральна будівля у вигляді багатоярусної вежі, що звужувалася догори, увінчаної храмом; гол. частина культового центру. І

зілля тварське (лепеха), багаторічна трав'яниста болотяна рослина родини ароїдних, поширена у Євразії і Пн. Аме-

риці; росте у прибережних стоячих водах; кореневище (містить ефірну олію) використовують в парфумерній та харчовій промисловості, медицині.

Зімбabwe (Zimbabwe, Республіка Зімбabwe), держава в Африці. Височини, на сх. горі Іньянга; клімат сухий, на пн. субекваторіальний, на пд. тропічний; савани, проріджені ліси; національний парк Гванге. Народи банту у населення европ. походження, індуси; в осн. християни, анімісти; важливі міста: Булавайо, Мутаре. Одна з найрозвинутіших країн Африки; видобуток золота, азбесту, графіту, руд хрому, заліза, міді, нікелю; гідроелектростанція Каріба на р. Замбезі; заводи, харчова, хім., машинобудівна промисловість; високотоварне землеробство (тютюн, цукрова тростина, бавовна, пшениця) на фермах європейців; вирощування кукурудзи, арахісу, сорго; розведення худоби. Історія. Першими поселенцями були бушмени; від VII ст. наплив народів банту; від XV ст. в державі Мономотапа; бл. 1840 утворення держави Матембелі; від кінця ХІХ ст. брит. володіння, від 1923 колонія п. н. Пд. Родезія (1953-63 у складі Федерації Родезії і Ньяса); від 1964 окрема колонія Родезія з широкою автономією; 1965 одностороннє проголошення незалежності Родезії білою меншістю (прем'єр Я.Д. Сміт), не визнана Великою Британією; 1970 – республіка; система, орієнтована на пд.-афр. зразки, засуджена ООН, підтримувана ПАР і Португалією; збройна визвольна боротьба афр. населення; 1979 порозуміння з гол. афр. організаціями і перехідний статус колонії; від 1980 незалежна республіка З., президент Банана, від 1987 Р. Мугабе, який створив тоталітарну державу; 2002 Р. Мугабе переобраний, результати виборів піддають сумніву міжнародні організації. Президент і його оточення звинувачують в корупції, проведенні помилкової земельної політики. К

Зіа ель-Абдід бен Алі (Zine el Abidine Ben Ali), нар. 1936, президент Тунісу; з 1958 офіцер генерального штабу армії; з 1977 генеральний директор Служби національної безпеки; 1975 міністр з питань національної безпеки; 1986 міністр внутрішніх справ; 1987 прем'єр-міністр, офіційний наступник президента, генеральний секретар Соціалістичної дустурівської партії; водночас міністр внутрішніх справ; угунав з посади президента Бургібу від влади і став президентом.

Зінгер, електронна і електротехнічна компанія США, заснована в 1863; в-во космічної і військової техніки (бл. 55% її продажу), швейних машин (25% продажу), електроприладів, двигунів, меблів.

Зінгер (Singer) Іцхок (Айзек Бешевіс З.), 1904-91, євр. письменник, писав мовою їдиш, пізніше сам тлумачив їх англ. мовою; родом з Варшави, від 1933 у США; у творчості порушував релігійні, філософські та моральні проблеми, показував конфлікти між ортодоксальним та асимільованим євр. людом; романи (*Двір*, *Шоша*, *Спадщина*), оповідання (*Магічна сила*), що відображають фольклор та євр. традиції; Нобелівська премія 1978.

Зіндельфінген (Sindelfingen), м. в Німеччині (Баден-Вюртемберг), поблизу Штутгарту; 60 тис. мешк.; автомобілебудівна (*Mercedes*), електронна (*Ай-Бі-еМ*) промисловість.

зіниця, круглий або овальний отвір у райдужній оболонці ока, крізь яку світло потрапляє в око; звуження і розширення з. регулює надходження світла до ока. І

Зінкевич Осип Степанович, нар. 1925, амер. та укр. літературознавець, видавець; пише укр. та англ. мовами; дослідження *З генерації новаторів*, *Іван Світличний й Іван Дзюба*, *Переслідування укр. письменників*, *путівник Україна*; дир. видавництва *Смолоскіл*, заснована у США, переведеного в Україну (популяризація доробку укр. діаспори, всебічна підтримка літературів молоді генерації).

зіновать (рокитник), кущ родина бобових, росте у світлих соснових лісах Центр. Європи і Середземномор'я; квітки жовті, зібрані в китиці; деякі види декоративні; значна к-ть з. отруйна.

Зінченко Петро Іванович, 1903-69, укр. психолог, доктор педагогічних наук, проф. Харківського університету; праці з проблем пам'яті, розробив нові методи експериментальних досліджень мимовільного і довільного запам'ятовування.

Зіньків, м. у Полтавській обл., райцентр, на р. Тамані (басейн Дніпра); 11 тис. мешк.; підприємства легкої, харчової промисловості. Перша згадка в 1604, 1661-71 центр полку.

Зіньківський Василь, 1881-1962, укр. учений-психолог, педагог, богослов і філософ; проф. Київського унів., завідувач кафедри філософії Паризького Богословського Інституту, міністр уря-



Зимородок

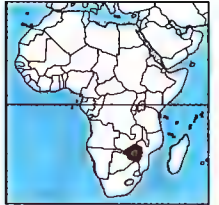

Зімбabwe
390,6 тис. км²
11,4 млн. мешк. (2001)
29 мешк. на км²
Столиця: Хараре
Державна мова: англ.
Грошова одиниця:
долар З.

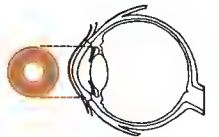

Зіниця



Зікурат

ду УНР, від 1919 на еміграції: *Проблема психічної причинності, Психологія дитинства, Проблема виховання в світли християнської антропології.*

зір (відчуття зору), здатність людини і тварин сприймати світлові подразники; органом з. є око, а рецепторами – колбочки і палички очної сітківки; вади з. коригують за допомогою оптичних лінз.

Зірка Давида (Моген Довід), шестикутна зірка, складена з 2 рівносторонніх перехрещених між собою трикутників із спільною серединою (гексаграма); з'являється вже у VIII ст. до н.е.; у стародавньому світі – талісман, у євреїв на чужині – символ юдаїзму; з 1897 – символ сіонізму, з 1948 – на прапорі держави Ізраїль. І

зірка, газові кулі, які світяться завдяки власним джерелам енергії (на відміну від планет); джерелом енергії з. упродовж більшої частини життя є термоядерні реакції у їх надрах; найближчою до Землі з. є Сонце; неозброєним оком можна спостерігати бл. 6000 з., що належать, разом із Сохцем, до нашої Галактики; бліск з. може значно змінюватись (змінні з., наднові з.); з. розрізняють як за розмірами (напр., надгіганти мають радіус у 1000 разів більший, ніж Землі, нейтронні з. – від кількох канадівти до кількох десятків км, але мають величезну густину), так і за температурою поверхні; за своїм спектром з. поділяються на спектральні типи та класи світності. □ (с. 482)

зірочки (гусячка цибулька), трав'яниста рослина родини лілійних, поширена в Європі і Пн. Америці; в Україні 17 видів, серед них з. укр. та з. польові; з. ростуть на луках, у лісах, степах. І

Зіслання Духа Святого → Зелені Свята.

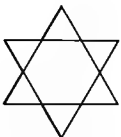

Зірка Давида



Зірочки українські

Злакові культури
Регіони вирощування у світі

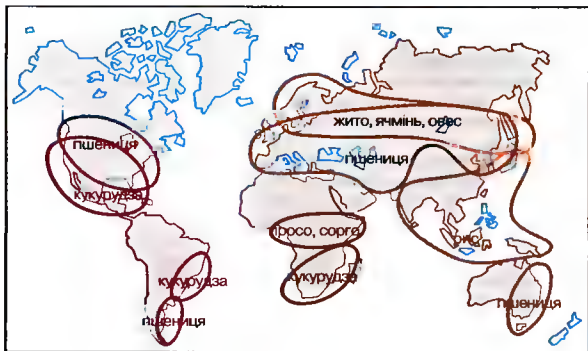

злакові, родина однодольних квіткових рослин, одно- дво- і багаторічні трав'янисті рослини, часом деревоподібної форми; хлібні зернові культури (пшениця, жито, рис, овес, ячмінь) та кормові рослини. К

зледеніння, виникнення природного льоду, який вкривав значні території Землі; вел. з. виникали у докембрій, карбоні та пермі і в четвертинному періоді. К

Злидні, за демонологічними уявленнями українців маленькі істоти, діти Лихої Доли, що можуть завестися в хаті, і тоді людина бідніше; живуть нібито у хаті під лічкою, в центрі домашнього господарства.

злітна смуга, спеціально виділена частина аеродрому з відповідною поверхнею, призначена виключно для старту і приземлення літаків; довж. з.с. залежить, гол. чином, від типу літаків, які обслуговує аеродром.

злука УНР та ЗУНР, об'єднання укр. земель в єдину державу, проголошене 1 1919; 1 XII 1919 у Фастові б. Києва було укладено т.зв. передвступний договір про злуку УНР та ЗУНР; 3 I 1919 відповідну ухвалу прийняла Укр. Національна Рада ЗУНР у Станіславові; 22 I відбулося урочисте проголошення Акта злуки на Софійському майдані в Києві; наступного дня рішення про злуку було схвалено Трудовим конгресом України; ЗУНР увійшла до складу УНР п.н. Зх. Обл. Укр. Народної Республіки (ЗОНУР) на правах широкій автономії; не була реалізована через поразку Укр. революції та суперечності між лідерами УНР та ЗОНУР.

змащування, використання мастильних матеріалів для зменшення тертя та спрацювання поверхонь; мастильні матеріали можуть бути рідкими (мінеральні та синтетичні масла, вода), твердими (тверді мастила, напр., графіт) і газоподібними (напр., повітря).

Змієві Вали, дерев'яно-земляні стіноукріплення навколо Києва та прилеглих до нього територій: на лівому березі р. Дніпро – від м. Переяслава до нижньої течії р. Сули, на правому – кількома пасмами від р. Дніпро вздовж Росії Стутни та в межиріччі Тетерева й Ірпіння; споруджені у кін. X–XII ст. для захисту порубіжжя від печенігів, згодом половців; згадка у літописі від 988; загальна довж. бл. 950 км, вис. до 3–3,5 м; зовнішня поверхня земляних відкосів зміцнена колодами; в місцях вірогідного прориву на валах споруджувались фортеці.

Змієвська Галина Яківна, нар. 1946, укр. тренер (фігурне катання); тренер Спеціальної дитячо-юнацької школи олімпійського резерву (Одеса), підготувала олімпійських чемпіонів В. Петренка і О. Баюк.

Змієвостя (офіури), клас безхребетних тварин типу голкошкірих; живуть на дні морів; бл. 1,5 тис. видів; дископодібне тіло, 5 довгих і рухливих променів (т.зв. рук), інюді розгалужених.

Змії, назва ряду класу лускатих плазунів, які мають видовжене тіло (кількість хребців у деяких тонів 345–435), кінцівки відсутні, кісті лицевих частини черепа з'єднуються еластичними зв'язками (можливість заковтувати велику здобич); у отруйних з. – отруйні зуби; бл. 2,4 тис. видів, трапляються пер. у тропічних областях; удави, гримучі з., гадюки. І

Зміїний острів (у давнину Левкой, Федоніст), скелястий о-в у пн.-зх. частині Чорного м., входить до складу Одеської обл.; площа 1,5 км²; поверхня рівнина, береги прямовисні, степова рослинність; відомі поселення давніх греків (храм Ахілла).

Зміїюник, древноруський медальйон (XI–XV ст.) із магнітними написами, зображеннями християнських святих, змії; круглої або овальної форми; виготовлялись із бронзи, срібла, золота або каменю; служив амулетом.

Змія індійська очкова (кобра індійська), отруйна змія, водиться лише на півостр. Індокитай; довж. бл. 2 м; при подразненні роздуває спинну частину шиї, де виразно видно малюнок окулярів (світлий).

Зморшка, їстівний гриб класу аскоміцетів; плодове тіло вел., порожнисте, зі



зморшкуватою шапінкою; понад 10 видів; в Україні трапляється з. їстівна, з. степова і з. конусоподібна. І

Знак, в логіці елемент (вираз) якоїсь мови (коду); об'єкт (явище), який в процесі з'ясування відносно служить для передачі визначеної інформації (значень).

Знамено, знак військової одиниці, організації, навчального закладу, товариства, існує тільки в 1 примірнику, тканина, прикріплена на постійно до дерева.

Знам'янка, м. у Кіровоградській обл., райцентр; 33 тис. мешк.; вел. залізничний вузол; засноване в 1868 як залізнична станція, в околицях з. у 1918–22 потужний повстанський рух укр. селянства.

Знаряддя праці, марксистське визначення машин, обладнання, устаткування, які людина використовує в процесі в-ва; складова частина засобів в-ва.

Знахар (ведун), в укр. віруваннях людина з незвичайними духовними і фізич-

Обсяг останнього зледеніння



Зморшка їстівна

Отруйні змії



Неотруйні змії



Змії
Змії здобувають їжу у різний спосіб

Зірки

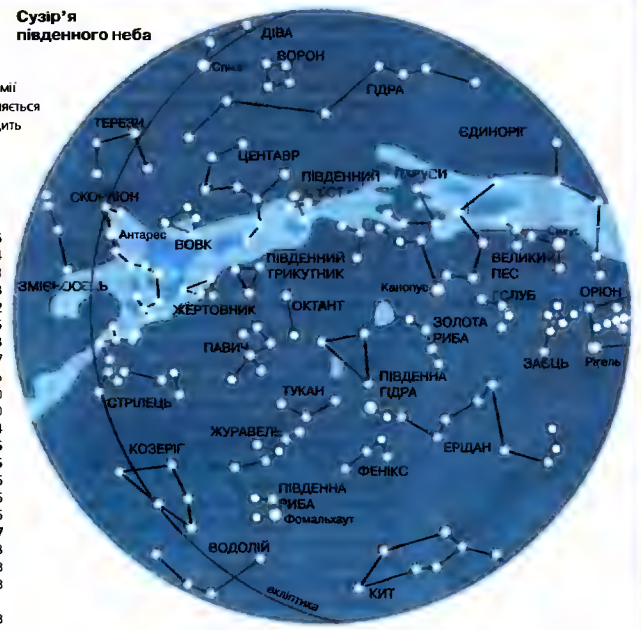
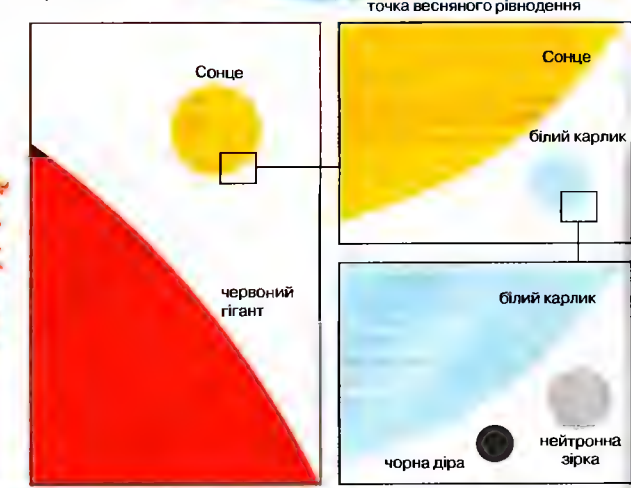
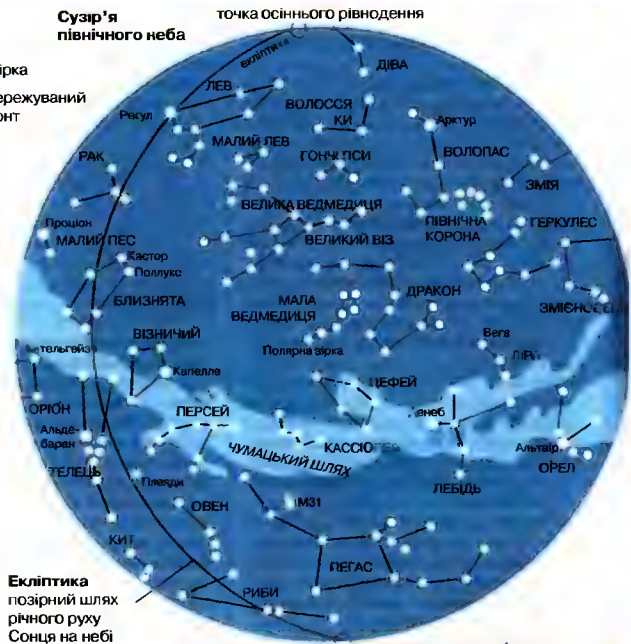
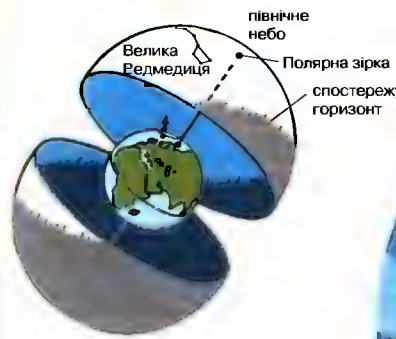

Небо
Небо, чи небозвід, є термінами, вживаними в астрономії та навігації для окреслення небесно о склепіння; поділяється на північне і південне; продовження земної осі проходить через полюси світу

Найяскравіші зірки
Назва, позначення, сузір'я, видима зоряна величина (чим менше число, тим яскравіша зірка)

Сіріус	α Canis Majoris	Великий Пес	-1, ^m 46
Арктур	α Bootis	Волопас	-0, ^m 04
Вега	α Lyrae	Ліра	0, ^m 03
Капелла	α Aurigae	Вівчичий	0, ^m 08
Регель	β Orionis	Оріон	0, ^m 12
Іччелгейзе	α Orionis	Оріон	0, ^m 5
Проціон	α Canis Minoris	Малий Пес	0, ^m 38
Альгаір	α Aquilae	Орел	0, ^m 77
Альдебаран	α Tauri	Телець	0, ^m 85
Сітка	α Virginis	Діва	1, ^m 0
Антарес	α Scorpii	Скорпіон	1, ^m 0
Поллукс	β Geminorum	Близнята	1, ^m 14
Денеб	α Cygni	Лебідь	1, ^m 25
Ручул	α Leonis	Лев	1, ^m 35
Іччатрикс	γ Orionis	Оріон	1, ^m 6
Ніл	α Tauri	Телець	1, ^m 6
Кінтор	α Geminorum	Близнята	1, ^m 6
Альнілам	ϵ Orionis	Оріон	1, ^m 7
Альнілак	ζ Orionis	Оріон	1, ^m 8
Альнітб	α Persei	Персей	1, ^m 8
Велен	δ Canis Majoris	Великий Пес	1, ^m 8
Алсіа	ϵ Ursae Majoris	Велика Ведмедиця	1, ^m 8
Дубже	α Ursae Majoris	Велика Ведмедиця	1, ^m 88
Мічкаланн	β Aurigae	Вівчичий	1, ^m 9
Альгея	γ Geminorum	Близнята	1, ^m 93

Народження зірки...

гравітаційне стиснення газо-пиллової хмари



протозірка



зірка спалахує



тиск випромінювання здуває решту пилу

...та її смерть

розширення після спалення водню

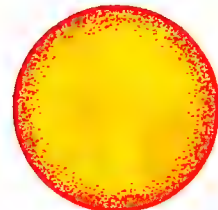

стиснення до розмірів білого карлика, нейтронної зірки або чорної діри

ними властивостями (мудра людина, земний бог), яка не знається з нечистою силою, просвінена глибокою релігійністю; народний цілитель; застосовує словесну магію – замовляння, примовки, ін. магичні словесні формули, щобвилкувати, відслати хвороби, знати вроки, спинити кровотечу, приворожити чи відворожити кого, усунути небажані чи викликати певні явища тощо.

знахідний відмінок, один з непрямих відмінків, який відповідає на питання *кого? що?*

значення, в логічній семантиці об'єкт, що його позначає вираз; з. імені є абстрактний або конкретний предмет, з. речення є істина або хибність.

значкові товариші, нижча категорія значного військового товариства – козацької верхівки Гетьманщини XVII-XVIII ст.; ішли в похід під значком полку, якому підлягали в судовому та адміністративному порядку; були виділені з-під сотенної адміністрації; звання з. т. надавав плк., згодом Генеральна військова канцелярія.

значок, у козацькій Україні невел., здебільшого трикутний, одноколірний прапорець, що прикріплювався до списів; виконував функцію малого полкового прапора, слугував знаком розрізнення в козацькому війську.

зачудлення загальне → анестезія.

знижка, зменшення ціни на певний відсоток, пер. для покупців, які платять готівкою, купують значні партії товару одразу чи упродовж певного періоду часу.

Зноба Валентин Іванович, нар. 1929, укр. скульптор; портрети (в т.ч. з орґанів й дерева), пам'ятники (шр. з граніту); І. Мечникову в Парижі, в'язням

концтаборів у Дарниці, пропалим безвісті на Поклонній горі у Москві, Напієру в Единбурзі та ін.; Шевченківська премія 1996.

зоб дифузний токсичний → базедова хвороба.

Зогар (Сфер га-Зогар. Книга Світла), гол. твір євр. містики; приписується кабалістами Шимонові бар Йохая, вченому танаю II ст.; правдоподібно, що авторство більшої частини належить містикові-кабалістові Мойсею з Леону; вперше опублікований 1558 в Італії.

Зодіак, смуга неба, або 12 сузір'їв, на тлі яких проходить Сонце у своєму річному русі; знаки З., або 12 частин цієї смуги, бл. 2 тис. років тому отримали назви від сузір'їв, що тоді відповідали їм: Овен, Телець, Близнята, Рак, Лев, Діва, Терези, Скорпіон, Стрілець, Козеріг, Водолій, Риби; тепер внасл. прееесії Землі відбулося зміщення, і, напр., точка весняного рівнодення (точка Овна) міститься у сузір'ї Риб. І. Т

Знаки Зодіаку

Назва	Латинська	Сонце
	назва	у цьому знаку
Овен	Aries	21 III – 20 IV
Телець	Taurus	21 IV – 21 V
Близнята	Gemini	22 V – 21 VI
Рак	Cancer	22 VI – 22 VII
Лев	Leo	23 VII – 22 VIII
Діва	Virgo	23 VIII – 22 IX
Терези	Libra	23 IX – 23 X
Скорпіон	Scorpius	24 X – 22 XI
Стрілець	Sagittarius	23 XI – 21 XII
Козеріг	Capricornus	22 XII – 20 I
Водолій	Aquarius	21 I – 20 II
Риби	Pisces	21 II – 20 III

зозулинці (орхідні), багаторічні трав'янисті або дерев'янисті рослини (ліа-

ни), поширені. гол. чином, у зоні тропіків; квітки ребристі, часто запашні, декоративні, д. лишні, незвичайної форми (орхідні); дикорослі і в культурі. зокрема, для букетів. І

зозулі, родина ітґахів, в яку входять 127 видів; скрізь заселяють ліси й зарості; досконало ходять по деревах; деяким притамавший гніздовий паразитизм; в Україні 1 вид (довж. бл. 35 см); т. з. кування – де спів самця; охороняються. І

Золота Булла, документ: виданий 1356 імператором Карлом IV Люксембурзьким; регулював право вибору німецького короля.

Золота Орда (Мус Джучи), держава, заснована монголами у XIII ст.; утворилася внасл. завоювань Батия, сина хана Джучі (Батигева навалі); у XIII ст. панувала над Зх. Сибіром, Поволжям, Пн. Кавказом, Кримом, причорноморськими степами, частиною Середньої Азії, а також утримувала в залежності більшу частину Русі; у 50-60-х XIV ст. втратила контроль над Пд. Руссю, яка перейшла під владу литовських Гедиміновичів; після нападів Тимура наприкінці XIV ст. поступово занепадала; у XV ст. розпалася на декілька ханств і орд (зокрема, Кримське ханство); 1480 московський вел. кн. Іван III звільнив від ординської залежності; Вел. Орда, яка деякий час була наступницею З. О., припинила існування на поч. XVI ст.

Золотрєнко Василь, ?-1663, укр. козацький діяч, брат Івана З.; учасник боїв 1654-55 у Білорусі, 1659-63 ніжинський плк.; спершу підтримував гетьмана І. Виговського, пізніше виступив проти нього; один з претендентів на гетьманство, страчений І. Брюховецьким.

Золотаренко Іван, ?-1655, укр. козацький діяч, брат Василя З.; з 1653 ніжинський плк., 1654-55 наказний плк. у Білорусі, командував військовими діями проти королівського війська під Гобруйськом, Менськом, Вільно, запроваджував козацькі порядки у Білорусі, що викликало гострий спротив московських союзників козаків; під час облоги Стіро-Вихова помер від ран.

Золотий Берег, колишня півна частина афр. узбережжя над Гвінейською зат. (теп. Гана); у XV ст. опанований португальцями і названий так через багаті поклади золота; з середини XIX ст. брит. володіння, з 1874 окрема колонія З. Б.; 1957 З. Б. утворив – разом з ін. колоніями – незалежну державу Гану.

золотий дощ, декоративна паркова рослина, куц або дерево родини бобових;

З види; Пд. Європа, Зх. Азія; квітки золотисто-жовті, у звислих китицях, розквітають перед розпусканням листків; в Україні вирощують як лікарську і декоративну рослину. І

золотий перетин (розподіл гармонічний), розподіл певного числа а на такі 2 частини х та а-х, щоб витримувалася пропорція $a/x = x/(a-x)$; принцип з. п. (золотих частин) часто використовуються в архітектурі, образотворчому мистецтві. І

золотий ревський (ринський), срібна австр. монета 1559-1857.

Золоті ворота у Києві, 1017-24, гол. урочища брама давнього Києва; згадка про будівництво у літописі під 1037; зруйновані 1240 монголо-татарами; 1648 біля З. в. князя урочище зустрічали Б. Хмельницького; 1750 засилані, 1837 розкопані й укріплені; 1982 реконструкція ймовірного вигляду XI ст. І

Золоті Піски (Златні Пясци), відомий центр відпочинку та кліматичний курорт у Болгарії, на Чорному м.

золото, Au, хім. елемент з атомним числом 79; жовтий, м'який благородний метал; стійкий до хім. і атмосферних чинників; трапляється у чистому вигляді (самородне з.) або у вигляді твердих розчинів з сріблом, міддю; використовують, найчастіше у сплавах, в ювелірній справі, стоматології, монетній справі, спеціальній апаратурі, в розпилений формі – для позолоти скла І фарфору; відоме з стародавніх часів. Т, К (с. 486)

золотовалютні резерви, золото у злитках і монетах, іноземна валюта, кошти, засоби в іноземній валюті на рахунках іноземних банків; з. р. належать державі (казначейству і центральному банку).

Золотоноша, м. у Черкаській обл., районцентр; 32 тис. мешк.; підприємства харчової, легкої, деревообробної промисловості; Преображенська церква (1760-67). Перша згадка 1576.

золотоочки, перетинчастокрилі комахи з 2 парами золотавими крильцями та опуклими золотавими очима; бл. 4 тис. видів; в Україні з. звичайна, мурашкова лев звичайний.

золочення, покриття предметів тонким шаром золота, найчастіше, електролітичне (гальванічне з.), навальцюванням або покриттям амальгамою золота з наступним випарюванням ртуті; застосовується з декоративною метою, для захисту від корозії та в електроніці.



Золотий дощ звичайний

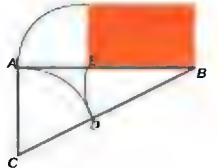

Золотий перетин
Точка E, що позначає золотий поділ відрізка AB, знаходиться шльхом креслення дуги AD, потім дуги DE; у допоміжному трикутнику ABC: AC=AB/2; угорі – прямокутник із сторонами, які відповідають золотому перетину



Золоті ворота



Зозулинець плямистий

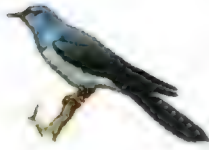

Зозуля

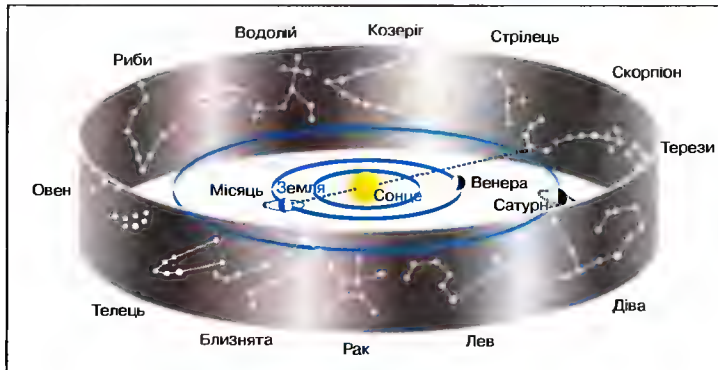

Зодиак



Золото
Найбільші родовища золота

Золото
атомна маса 196,967;
густина 19,3 г/см³;
темп. пл. 1064,43°C;
темп. кип. 3080°C



Зорянка

коронка зуба



Зуби

Схематична будова зуба із зазначеною пульпою



Зуб

Золочів, м. у Львівській обл., на р. Золочівці (притока Зх. Бугу); 23 тис. мешк.; залізнично-шосейний вузол; пам'ятки архітектури XVI-XVIII ст. Відомий з 1442, мадебуразьке право з 1523.

Золя (Zola) Еміль, 1840-1902, фр. письменник; теоретик і гол. представник натуралізму; серія романів *Руґон-Максарі* – епічний образ епохи (в т.ч. *Нана*, *Жерміналь*), експериментальний роман, теоретичні праці, новели, драма, соціально-політична публіцистика (памфлет *Я звичувачу* на захист Дрейфуса).

зоман, токсична рідина; бойова отруйна речовина з групи нервово-паралітичних; належить до фосфорорганічних сполук.

зона → сажка.

зонгішль, драматично-музичний твір, часто комедійний, що містить розмовні та музичні партії (вокальні, сольні, колективні й інструментальні); у Німеччині (Й.А. Гіллер) й Австрії XVIII ст. – національна форма сценічної музики.

Зондська протока, між о-вом Суматра і о-вом Ява; довж. 130 км, шир. 22-112 км; пл. 50 м; сполучає Індійський ок. з Яванським м.; вулкан Кракатау; порт Танджунгпранг-Телукбетунг.

Зондський архіпелаг, зх. частина Малайського архіпелагу; включає Вел. Зондські о-ви (Суматра, Ява, Калімантан, Сулавесі) та Мали Зондські о-ви (гол. о-ви: Балі, Ломбок, Сумбава, Сумба, Флорес, Тімор).

Зондський жолоб (Яванський), найглибша океанічна западина у дні Індійського ок.; тягнеться вздовж Малайського архіпелагу; довж. 4500 км; пл. до 7729 м.

Зоннефіорден, найдовший фіорд Скандинавського півостр., у Зх. Норвегії; довж. 204 км, шир. 1,5-6 км; пл. до 1303

м; високі береги, до 1500 м; численні відгалуження.

Зонтаґ (Sontag) Сюзан, 1933-94, амер. письменниця; теоретик кіно, мистецтва і літератури; знаменита есеїстка; у її романах показано розпад індивідуальності сучасної людини (*Комплекст для смерті*).

зонтаґ → судиття.

зоонози (антропозоонози), інфекційні або паразитичні хвороби тварин, якими можуть захворіти при контакті з хворими тваринами люди; напр., сказ, мишій, легтоспрози.

зоопарк (зоологічний парк), науково-просвітній заклад, що експонує тварин з різних географічних регіонів; метою є також їхнє вивчення, розповсюдження знань про тварин, пропаганда ідеї збереження дикої фауни, збереження генофонду рідкісних тварин.

зооспора, орган безстатевого розмноження водоростей, нижчих грибів та деяких ін. нижчих організмів; найчастіше гамоплоїдна клітина, яка пересувається у воді за допомогою джгутиків або війок; з. розвиваються в зооспораґіях.

зоотехніка, наука про розведення та використання свійських тварин.

зоофілія, різновид статевої девіації: статевий потяг до тварин; відома з давніх часів у більшості скотарських народів.

Зорівчак Роксоляна Петрівна, нар. 1934, укр. літературознавець та перекладознавець; д-р філології, проф. Львівського унів., чл. НТШ; дослідження мистецтва перекладу, рецепції англійської літератури в Україні та укр. в англ. перекладах; *Реалія і переклад*, *Фразеологія на одиниця як перекладознавча категорія*.

зороастризм, державна релігія у перській державі часів правління династії Сасанідів (III-VII ст.) – середньо і новоперський період; спадкоємець заратустріанізму (реформований Заратустрою старих іранських культів); спирається на дуалізм маздаїзму – боротьбу добра (Агура Мазді) зі злом (Ангр Майнью).

зоря, зміна кольору неба безпосередньо перед сутінками та під час смеркання (вечірна з.) або під час світанку та безпосередньо після нього (ранішня з.); утворюється внасл. розсіювання та дифракції світла на частинках атмосферних аерозолів.

зоряний дощ (метеоритний дощ), поява на нічному небі безлічі падаючих зірок (метеорів), викликана появою у верхніх

шарах атмосфери Землі космічного рою твердих часток метеоритних тіл.
зорянка, співочий птах, заселяє ліси й зарості Євразії та Пн. Африки; довж. бл. 14 см; охороняються. І

Зощенко Михайло Михайлович, 1895-1958, рос. письменник; сатиричні оповідання, гуморески, фейлетони, побутові комедії; *Голуба книга*, *Точка зору*, *Бубль лодиною*, *товаришу!*, повість *Тарас Шевченко*.

зріа, частина пагона рослини, що використовують для вегетативного розмноження, пер. листяних, дерев; розрізняють з. зелені, кореневі та здерев'янілі.

зроговіння, фізіологічний процес постійного відкладення в клітинах епідермісу (та багатьох ін. видів епітелію) нерозчинного білка кератину; внасл. з. і розростання рогового шару епідермісу утворюються волосні покриви, пір'я, роги, кігті (у тварин), нігті (у людини), рогові панцирі.

зрошення (іригація), штучне збільшення запасів води для забезпечення відповідних умов вегетації сільськогосподарських рослин (затримування води спеціальними заставками, проведення каналів з річок, використання зрошувальних установок та ін.); один з видів меліорації.

зруб, частина лісу, де вирубують дерева на деревину; на з. здійснюється відновлення лісу.

зсув, швидке сповзання схилом мас гірських порід під впливом сили тяжіння; назва нагромадженого у такий спосіб матеріалу гірських порід.

зубаті кити, група морських ссавців з ряду китоподібних, у яких нижні щелепи коротші за черену коробку та нерухомо зросли спереду; дельфіни, нарвали, кашалоти.

зуби, дрібні, тверді утворення в ротовій порожнині хребтних пер. на щелепах; служать для захоплення і подрібнення їжі, нападу і захисту; у ссавців складаються з кореня, шийки і коронки; розрізняють: різці, ікла, моляри та премолари; в людини 32 з.: кожна половина щелепи має 2 різці, 1 ікло, 2 премолари та 3 моляри. І

зубр, вел. ссавець з родини порожнисторогих (вис. у холці 1,8-2 м, маса бл. 1 т); колись зацеляв ліси Сиропи; вид врятовано від повного винищення (у 1927 лішалось 48 особин) шляхом розведення та спеціального розселення; тепер пер. у заповідниках, охороняється. І

зубрицька культура, археологічна культура, поширена на території Волині та

Верхньої Наддніпрянщини; існувала від середини I ст. до III ст. н.е.; виникла внаслідок інтеграції місцевих носіїв пам'яток пещерської культури та прийшлого з Прип'ятського Полісся населення зарубинецької культури й давньоримських племен, липицької культури; припинила існування внаслідок навали готів у Наддніпрянщині; творцями пам'яток з. к. були описані Тарцітом венеда.

Зубрицький Денис (Діонісій), 1777-1862, укр. архівіст, історик, етнограф, чл. Петербурзької і Київської археографічних комісій, чл.-кор. Петербурзької АН; з 1829 керував роботою друкарні, архіву та бібліотеки Ставропільського інституту; 1838-39 упорядкував архів Львівського братства і марістрату Львова; за деякими даними передав частину міського архіву Львова у Росію; меквфільт; *Критико-історична повість про вимірні літ Червоної кн. Галицької Русі*, *Галицька Русь у XVI ст.*, *Початки унії* (рос. мовою), *Kronika miasta Lwowa* (*Хроніка м. Львова*).

Зубрицький Никодим, 1688-1724, укр. гравер на дереві та металі доби бароко; працював на усій Україні; 400 гравюр на біблійні сюжети, цикли ілюстрацій до київського видання *Ірміси Ієрополітши* (1712) та *Нового Заповіту* (1717).

зубрівка → чапюлч пахуча.

Зуевський Олег, 1920-96, укр. поет, літературознавець, перекладач; 1944 на примусових роботах у Німеччині, з 1950 у США; проф. Альбертського унів. в Едмонтоні; поетичні збірки *Золоті ворота*, *Кассіопея*, *Парафрази*; перекладач з В. Шекспіра, О. Вайлда, Д. Іґнатови.



Зулуси

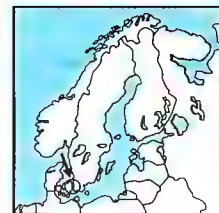

Зунд

Зуби

Схема будови зуба та розташування зубів у щелепі

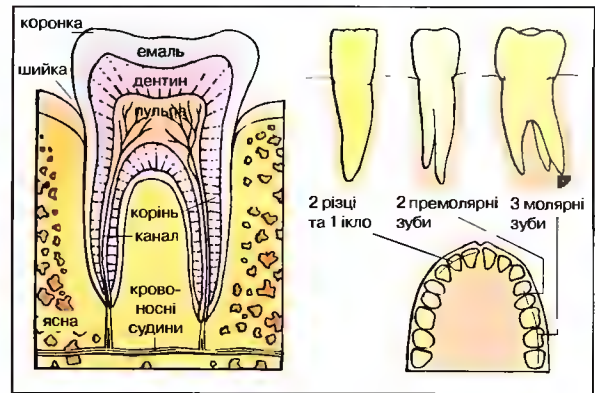



Зяблик

Зябра
Органи дихання риб

зулуси, афр. народ, який проживає в ПАР, а також Лесото, Свазіленді, Мозамбіку, бл. 6,8 млн.; на поч. XIX ст. війни з бурами й англійцями; мова зулуська. К (с. 487)

Зунд (Ересунн), одна з прот між о-вом Зеландія та Швецією; довж. 110 км, шир. 4,4-49 км; гл. 7-8 м; гол. природний морський шлях із Балтійського м. у Атлантичний ок.; пороми; порти: Копенгаген (Данія), Ландскруна, Мальме (Швеція); будується переправа через міст і тунель. К (с. 487)

зундське мито, мито, яке 1429-1857 Данія брала з іноземних торговельних кораблів, що пропливали прот. Зунд; збереження реєстрів з.м. є важливим джерелом історії балтійської торгівлі.

зуна, індіанське плем'я групи пуєбло, живуть у резерваціях штату Нью-Мексико (США); бл. 7 тис.; розвинені ремесла; збережені елементи традиційної культури; мова з юто-астекської групи мов.

Зюскінд (Suskind) Патрік, нар. 1949, нім. письменник; сценарії до серіалів *Монако-Франція*, *Кір Роял*; світове визнання отримав роман *Перфумер. Історія одного вбивці*; повісті (*Голубка*, *Повість про пана Зоммера*); п'єса *Контрабас*; збірка оповідань *Три історії... і одне спостереження*; 1989 літературний приз Гутенберга, 1996 перший загальнонім. приз за сценарій (до кінофільму *Россіні*).

зяб (оранка на зяб), перша, неглибока оранка після збирання ранніх культур.

зяблики, родина співочих птахів; з. звичайний (довж. бл. 15 см, заселяє ліси та лісостепи Європи, Зах. Азії, Пн. Америки), юрок (довж. бл. 15 см, гість з пн.); охороняються. І

зябра, органи газообміну у водних тварин; різного виду, тонкостінні, з розвинутою системою кровоносних судин; у безхребетних пер. внутрішні з., у риб-зовнішні з. І

И и

И, и, одинадцята літера укр. абетки, за конфігурацією дещо видозмінена кирилична; позначає голосний звук *и*; вимовляється *и*.



I, і, дванадцята літера укр. абетки, за конфігурацією дещо видозмінена кирилична; позначає голосний звук і, вимовляється і.

i, одиниця уявна.

IATA → Міжнародна асоціація авіаційного транспорту.

ібадитя, найпоміркованіша частина мусульманського угруповання хариджитів, від якого відколовся у VII ст. в Іраку; теп. збереглися невел. групи в Пн. Африці, Омані та Занзибарі.

Іберійські гори, в Іспанії, обмежують зі схи. плоскогір'я Месета; вис. до 2313 м: верхові р. Тахо та Дуеро.

Іберія (Hiberia), одна з давніх назв Іспанії.

Ібернія (Hibernia), стародавня лат. назва Ірландії.

ібісові, родина птахів із ряду ледекоподібних; 28 видів, заселяють болота, степи і ліси тропічної та помірної зоми; дзьоб довгий, загнутий донизу; в Україні – коровайка, в Африці (пер. у Судані) живе священний і.; у старих птахів голова і шия голі. I

Ібліс, назва диявола, злого духа в ісламі; в ісламських текстах вживають нарівні з аш-шайтан; спершу був ангелом, скинутий з небес за відмову вклонитися Адамові; присягнувся спокушати людей; може породжувати джинів і шайтанів.

Ібн Баттута, 1304-77, відомий араб. мандрівник; описи багатьох країн від Тибету до Китаю (*Особливості міст та чудеса подорожей*) є цінним історичним джерелом.

Ібн Газм, 994 – бл. 1064, араб. письменник та учений з Іспанії; автор наукових

творів (літературних, історичних, юридичних, філософських та теологічних); літературну славу здобув як автор твору про ідеальне кохання *Намисто голубки*.

Ібн Сіна Абу Алі (латинізована форма імені Авіценна), 980-1037, араб. філософ і лікар, за походженням перс; поспонував доктрину Аристотеля з неоплатонізмом; значно вплинув на схоластику, сприяв поширенню аристотелізму в Європі; автор праць із багатьох галузей тогочасної науки. Його твір *Канон лікарської науки* впродовж багатьох століть був основою медичної теорії та практики.

Ібн Хальдун, 1332-1406, араб. історик і політик; автор багатотомної історії... бів, персів, берберів; вступ до неї (*Ель Мукаддіма*) містить його оригінальну історіософську доктрину.

Ібрагімов Шнізі Белялович, нар. 1945, укр. зброр кримськотатарського походження; майстер ручного виготовлення спортивної зброї; з 1967 обслуговує збірну СРСР, з 1991 – збірну України з кульової стрільби.

Ібсен (Ibsen) Генрік, 1828-1906, видатний норвезький драматург; у соціально-психологічних, часто символістичних драмах критикує міщанську мораль; *Ляльковий дім* (Нора), *Ворог народу*, *Дика качка*; драматична поема *Пер Гюнт*.

Іван, ?-1730, св. Пр. Православної Церкви, нар. наприкінці XVII ст. в Україні, возкавав, 1711 потрапив під Азовом у полон; після роботи у господаря молився у скиту (монашій печері), уже зажиття уславився святістю; похований на о-ві Евбеа.

Іван I Калита, бл. 1284-1341, кн. московський з 1325, вел. кн. володимирський з 1328; завдяки протекції татар підпорядкував собі слабші князівства; започаткував об'єднання руських земель навколо Москви.

Іван III (Іоанн Васильевич), 1440-1505, з династії Рюриковичів, вел. кн. московський з 1462; приєднав Ярославль, Новгород, Твер, Чернігово-Сіверську землю; остаточно позбувся ординської зверхності 1480; уперше вжив титул *государ всієї Русі* (1493), що відображав претензії Москви на руські землі Вел. князівства Литовського.

Іван IV Лютий (Іоанн IV Грозний), 1530-84, син Василя III; вел. кн. московський з 1533, цар з 1547; реформував Московську державу; 1565 запровадив опричнину і жорстоко придушив боярську опозицію; підкорив Казанське (1552) і Астраханське (1556) ханства; у Лівонській війні (1558-83) зі Швецією та Польщею зазнав поразки; правління відзначається жорстокостями й спустошеннями, внасл. яких Московська держава наприкінці XVI ст. занепала.

Іван XXIII (Андреоло Джузепе Ронкалі), 1881-1963, рим. папа з 1958; 1962 скликав II Ватиканський собор; прагнув мирного врегулювання міжнародних конфліктів; соціальні енцикліки *Mater et Magistra* (*Мати й Учителька*), *Pacem in terris* (*Мир на землі*).

Іван Павло II (Кароль Юзеф Войтила), нар. 1920, рим. папа з 1978; з 1958 єпископ, з 1963 архієпископ, митрополит Краківський, з 1967 – кардинал; учасник II Ватиканського собору (1962-65); автор доктринальних (серед них *Redemptor hominis*, *Evangelium vitae*) та соціальних (*Laborem exercans*, *Centesimus annus*) енциклік; численні закордонні поїздки, діалог зі світом (заклики до миру) та нехристиянськими релігіями (іслам, юдаїзм); 1984 провів реформу канонічного права; 1992 оголосив *Катехизис Католицької Церкви*; філософські та літературні твори.

Іванницький Борис, 1878-1953, укр. лісознавець і громадський діяч; 1917-18 організатор і дир. Лісового департаменту уряду УНР; на еміграції у Чехії організатор і проф. Укр. господарської академії у Подєбрадах, пізніше у США; чл. НТШ; з 1948 гол. Укр. Національної Ради; школа лісознавства; праці з лісознавства *Ліси й лісове господарство на Україні*, *Курс лісівництва*, *Дендрологія*.

Іваничук Наталя Романівна, нар. 1959, першодіадач; дочка Р. Іваничука; пере-

клади; з ним. Л. фон Захер Мазох *Вибрані твори*, з норвезької: Ю. Гордер *Світ Софії*, К. Гамсун *Вибрані твори*, з шведської: А. Екстен *Мазепа*.

Іваничук Роман Іванович, нар. 1929, укр. письменник, громадський діяч, один із засновників, теп. почесний гол. відновленого Товариства *Просвіта* у Львові; новели, повісті; історичні романи творять єдиний цикл, що відображає процес національних і державотворчих змагань в Україні: *Мальви*, *Манускрипт з вулиці Руської*, *Четвертий вимір*, *Орда*, *Смерть Юди*, трилогія спогадів; Шелвченківська премія 1985.

Іванов Віктор Михайлович, 1909-81, укр. кінорежисер; фільми (*Олекса Довбуш*, *За двома зайцями*, *Вулиця принадицяти тополь*).

Іванов В'ячеслав Всеволодович, нар. 1929, рос. вчений індоєвропеїст; праці з проблем семіотики, дослідження індоєвроп. лінгвістичної проблематики на всіх рівнях мовної системи; широко залуцає слов'янський матеріал; *Загальноіндоєвроп.*, *праслов'янська та анатолійська мовні системи*, *Індоєвроп. мова та індоєвропейці* (разом з Т.В. Гамкрелідзе).

Іванов Михайло Федорович, 1871-1935, укр. вчений у галузі тваринництва; чл. Всеукраїнської Академії сільськогосподарських наук і лісівництва; 1925 організував у Асканії-Новій дослідну племінну станцію, де вивів асканійську породу овець та укр. степову білу породу свиней; посівники з тваринництва.

Івано-Франківськ (до 1962 Станіслав), обл. центр України, у Прикарпатті, на р. Бистриця-Солотвинська і Бистриця-Надвірнянська (притоки р. Бистриці, басейн Дністра); 226 тис. мешк.; центр видобутку і переробки нафти та природного газу, підприємства металобробної та машинобудівної, хім., деревообробної, легкої, харчової промисловості; залізнично-шосейний вузол; культурний і науковий центр (4 вузи, в т.ч. унів., нафти і газу інститут; 2 театри, філармонія, музеї); парафіяльний лат. собор (1672-1703), барокова вірменська церква (1742, у власності Укр. Автокефальної Православної Церкви), бароковий кафедральний собор Св. Воскресіння (1753-63, у власності Укр. Греко-Католицької Церкви), міська ратуша кінця XVII ст. Заснований 1662 на місці с. Заболоття А. Потоцьким, поділяв долю Галичини, 1919 місцеперебування уряду ЗУНР, тут прийнято акт



Ібіс священний

про об'єднання ЗУНР та УНР, у XX ст. осередок антикомуністичного та національно-визвольного руху; 1962 переіменованої на честь І. Франка.

Іванчук Василь Михайлович, нар. 1969, укр. спортсмен (шахи); срібний призер чемпіонату Європи 1992, Всесвітньої шахової олімпіади 1992 у складі збірної України; міжнародний гросмейстер.

Івасакі (Iwasaki) Ятаро, 1835–85, яп. підприємець, 1873 заснував корпорацію *Мідзубісі*; першу лише як суднобудівну; новаторські принципи організації в-ва; швидке впровадження новин науки і техніки.

Івасюк Володимир Михайлович, 1949–79, укр. композитор, поет-пісняр; трагічно загинув у розквіті таланту; популярні пісні *Червона рута*, *Вододар*, *Я піду в далекі гори* та ін.; Шевченківська премія 1994.

Івасюк Микола Іванович, 1865–1937, укр. живописець, портрет, історичний жанр; організатор першої на Буковині художньої школи; репресований; *Битва під Хотиним*, *Козак з дівчиною біля криниці*, *Буковинцень*.

Івахненко Олександр Іванович, нар. 1949, укр. художник-графік; ілюстрації до книжок поезій Т. Шевченка; живопис (*Зачарована*, *Плин часу*); настінні розписи в музеї-заповіднику *Могила Т.Г. Шевченка* у Каневі; Шевченківська премія 1989.

Івахшевич (Iwaskiewicz) Ярослав, 1894–1980, пол. письменник, родом з України, закінчив Київські унів. та консерваторію; співавтор групи *Скамандр*; у творчості – уславлення краси мистецтва і природи, роздуми над сенсом життя, його минулістю; вірші (*Октостихи*, *Повернення в Сероцу*, *Літо*, *Кесні та елегії*, *Карта погоди*); повісті (*Панночки з Вілька*, *Березняк*, *Мати Йоанна від ангелів*), роман *Слава і хвала*, п'єси (*Літо в Ноа*); біографічні нариси про К. Шимановського і Ф. Шопена, критичні статті, спогади, переклади (Т. Шевченка, М. Рильського).

ІВКА (англ. YWCA, Young Women's Christian Association, Християнське товариство дівчат), міжнародна протестантська культурно-освітня організація за зразком ІМКА; заснована 1877 у Лондоні.

іволга, співочий птах, заселяє хвойні ліси Європи та Пд.-Зх. Азії; довж. бл. 23 см; в Україні перелітні, охороняються.

іврит, сучасна модифікація гебрейської мови, з групи семітських; держ. мова в Ізраїлі (поряд з араб.); кілька етапів роз-

витку; біблійна, класична мова (*Старий Заповіт*), мова релігійної практики та духовної й світської літератури високого стилю; XVIII–XIX ст. мова євр. просвітництва та художньої літератури; з 2-ої полов. XIX ст. мова повсякденного спілкування; кілька норм вимови, найпоширеніша – сефардська.

Івченко Валерій Михайлович, нар. 1939, укр. актор, режисер; Київський укр. драматичний театр; ролі у виставах (*Дикий ангел*, *Кам'яний господар*) і у фільмах (*Мужність*, *Поїзд особливого призначення*); з 1983 у Ленінграді (Санкт-Петербурзі).

Івченко Олександр Георгійович, 1903–68, укр. авіаконструктор; чл. АН УРСР; керівник розробки поршневих, пізніше турбореактивних двигунів для багатьох типів літаків.

Іглесіас (Iglesias) Енріке, нар. 1975, ісп. співак; 26 міжнародних музичних нагород, в т. ч. *Греммі*, журнал *Billboard*; син співака, футболіста Хуліо І.; 1992 перший альбом; альбоми *Enrique Iglesias, Vivir*, *Cosas del Amor*; переможець *Grammy Award* в номінації *Best Latin Pop Performer*.

Ігнатій з Антіохії, св. ? – бл. 110, єпископ Антіохії; загинув мученицькою смертю в Римі, розтерзаний на арені левами; його листи – зразок ранньохристиянської христології та есхатології.

Ігор (Інгар), ?–945, київський кн. з 912 (за непевною літописною хронологією), за походженням варяг, син Рюрика; започаткував правління династії Рюриковичів у Київській Русі; підкорив древлян, уличів та ін. племена; очолив походи русів на Кавказ 914 і 943–44; 941 невдалий похід на Константинополь, 944 новий похід, що закінчився укладенням договору з Візантією; убитий повстаннями древлянами.

Ігор Святославич, 1150–1202, кн. новгород-сіверський з 1178 і чернігівський з 1198; 1185 організував похід проти половців; зазнавши поразки, потрапив у полон, з якого утік; ці події стали сюжетною основою *Слова оповістки Ігореві*.

ігор теорія, розділ математики, що займається дослідженням моделей прийняття оптимальних рішень в умовах конфлікту.

ігри грецькі, у Стародавній Греції спортивні, музичні, театральні змагання (агони) на честь богів; відбувалися в округах святилищ; найбільшу славу здобули Олімпійські ігри на честь Зевса, які відбувалися щочотири роки в Олімпії на Пелопоннесі (з 776 до н.е.);

загальногр. значення мали також ігри: Піфійські, Немеїські, Істмійські.

ігуани, родина ящірок; бл. 650 видів (довж. 10 см – 2,2 м); заселяють теплі обл. обох амер. континентів, Мадагаскар, о-ви Фіджі, Тонга, Галапагоські – ендемічні морські і. (довж. бл. 1,3 м; вздовж хребта та хвоста гребінь з виступів шкіри. і

Ігуасу, р. у Пд. Бразилії, притока Парани; довж. 1320 км; басейн 62 тис. км²; у нижній течії численні водоспади, найбільший І. (вис. 72 м, шир. 2,5 км).

іглу, куполоподібний дім ескимосів, збудований зі снігових чи льодових блоків, діаметр 3–4 м, вис. 2 м. І

Ідальго (Hidalgo), штат у центр. Мексиці; 20,8 тис. км², 1,9 млн. мшк.; адміністративний центр Паучука; височинно-гористий; збіжжя, цукрова тростина, кава; видобуток золота, срібла, руд цинку, свинцю, сурми; металургія, машинобудівна, нафтохім. промисловість, в-во транспортних засобів.

ідеал, досконалість, відрізняє найвищу мета прагнень, важка для реалізації концепції, протиставляється дійсності як бажаний, але недосяжний стан (напр., і. моральний).

ідеалізм: 1) філософський погляд, згідно з яким існуюче саме собою буття належить винятково ідеям або також матеріальній дійсності й незалежним від неї ідеальним формам буття; іноді отождено з існуванням будь-якої дійсності з існуванням вражень і уявлень або думками суб'єкта, який пізнає (і. метафізичний, онтологічний); суб'єкт не може вийти за межі своїх внутрішніх вражень, не заперечуючи існування дійсності, незалежної від суб'єкта, який пізнає; і. стверджує, що вона непізнана (і. теоретико-пізнавальний, епістемологічний, гносеологічний); протилежний реалізму; 2) естетичний погляд, ідіоз з яким витвір мистецтва не наслідує, не відтворює існуючої дійсності, а створює власну ідеалізовану форму; 3) життєва позиція, протилежна грубому мітеріалізму, гонити її за благами.

ідентифікація, самоотождєщення; зокр., у літературознавстві, читача з літературним персонажем, що вишикає на підставі віри в реальність художньої ілюзії.

ідеографічне письмо, графічні системи письма, у яких знаки не відтворюють мову, а служать нагадуванням, підказкою для особи, яка сприймає повідомлення (шумерська ієрогліфіка, письмо майя, малюнки астеков та ін.). І

ідеологія: 1) система понять і позицій, які характеризують суспільство у певну епоху; 2) система поглядів, які виражають інтереси якогось класу; 3) комплекс символів, мфів, інтелектуальних схем, мовних структур, які відображають політичну й культурну ситуацію.

ідея, думка, поняття, уява; філософське поняття, яке означає вічний і досконалий прообраз певної речі (Платон), прототип усіх речей в свідомості Бога (св. Августин), загальні основи становлення (Г.Г. Гегель).

Ідзумо-Тайша, один із найстаріших синтоїстських дерев'яних храмів у Японії, згідно з японським звичаєм його перебувають через певний період (восстання 1744).

ідалія, одна з форм буколічної поезії, в якій прикрашено змальовується безтурботне й щасливе життя простих людей на лоні природи; у переносному сенсі безтурботне життя.

ідіосинкразія, підвищена чутливість до певних речовин; пер. виникає після першого контакту з подразником; виявляється набряком шкіри, кропивницею; переносно несприйняття, огида до чогось.

ідіофони, музичні інструменти, джерелом звуку яких є корпус самого інструмента, що коливається або вібрує (дощечки, трубки, металічні язички); ударні і. (трикутники, тарілки), щипкові і. (варгани, ламелафони, музичні скриньки), фрикційні і. (скляні гармоніки, смичкові пили), Т

ідіолатрія, культ предметів (картин, скульптур) із зображенням божества; проти і. боролися у Візантії (іконоборство, іконоклазм), в юдаїзмі й ісламі.

ідоли, невел. культові скульптури з глини, слонової кістки, мармуру, які зображали людську постать (пер. жіночу), д. стилізовану; притаманні культурам Егейського м. (пер. кікладський); поклоніння і. було елементом давньослов'янських культів (→ Збруцький ідол); у переносному значенні – д. популярна, некритично обожнювана особа.

Ідрісі, Аль-, і 100 66, араб. географ і картограф; з 1138 при дворі короля Сицилії Роджера II; автор карбованої на сріблі карти світу та її опису (*Інша Роджера*).

ієрархія, в Католицькій і Православній Церквах верхнє керівництво, а також спільнота спасіння з ієрархізованою структурою; в католицизмі розрізняються і. посвячення (єпископ, пресвітер, диякон) та і. влади чи юрисдикції (примат рим. папи, єпископат).



Ігуана зелена

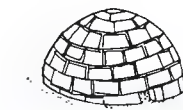

Іглу

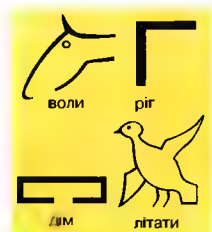

Ідеографічне письмо

Ідіофони

ударні:
кастаньети, гонг,
гарілки, стержні,
пластини, колеса,
трубки, ксилофони,
металофони,
тріскачка, дзвони,
брязкальця

щипкові:
варгани, ламелафони,
музичні скриньки

фрикційні:
скляні гармонії,
смичкові пили,
інструменти типу
терки

ієрихонська троянда, 2 види однорічних трав'янистих рослин пустель: 1) *Anastatica hierochuntica* – пустелі Пн. Африки, після відвітання висихає, утворюючи кулю, яку носить вітер; у вологому середовищі пагони вирівнюються і висихається насіння; 2) *Asteriskus (Odontospermum) rugmaeus* – Зх. Азія і пустеля Сахара; розповсюджує насіння як попередній вид.

ієрогліфи, гр. назва піктографічного єгипетського письма; найчастіше трапляються в системах словесно-складового письма (напр., китайське, японське письмо та ін.).

Ієронім зі Стридону, св., бл. 347-419, отець Церкви і д-р Церкви; секретар папи Дамаса I, автор перекладу *Біблії* лат. мовою (так звана *Вульгата*), яким Католицька Церква користувалася у середньовіччі.

ієрофанія, термін, вживаний у релігійнознавстві на окреслення всіх випадків прояву сакрального (святості) у світській сфері, інтерпретованих як втручання Бога або позаземних сил; напр., чуда, объявления, інкарнації божеств.

Ізабелла I (Isabel I) Католичка, 1451-1504, королева Кастилії з 1474 (разом з чоловіком Фердинандом II Католицьким) Арагону з 1479; зміцнила королівську владу; запровадила інквізицію, вигнала з країни юдеїв; покровителька експедицій Х. Колумба.

Ізборник 1073 і 1076, пам'ятки давньоруського перекладного письменства, створені для чернігівського кн. Святослава Ярославича, відомі також як *Ізборники Святослава*; вважається, що І. 1073 був переписаний з болгарського оригіналу – збірника царя Симеона; містять твори релігійного змісту, що належали 25 авторам; І. 1076 містить статті релігійно-морального характеру, зокр., *Стословець* патріарха Геннадія (100 висловів про правила християнської віри та морального життя), яким користувалися для написання своїх творів Володимир Мономах, Даниїл Заточник та ін.

ізгой, у княжу добу особа, що з різних причин втратила попередній соціальний статус, вільна людина, яка перебувала під опікою Церкви; устав кн. Всеволода (XII ст.) зараховував до і.: поповича, що не вивчився грамоті, холопа, що викупився на волю, але не має засобів до існування, купця-банкрота, осиротілого кн., що втратив спадкові права; у XIV ст. категорія і. перестала існувати.

Іздрюк Юрій, нар. 1962, укр. письменник, поет, культуролог, ред. журналу *Четверг*; впливи постмодернізму, концептуалізм, іронія; повість *Острів Крк*, роман *Воццек*, збірка віршів *Станіслав і І його визволителі*; культурологічні та літературознавчі тексти.

Ізер (Isere), р. у Франції, ліва притока Рони; довж. 290 км; витoki в Альпах; на І. лежить Гренобль.

Ізерські гори, найзахідніша частина Судетів, у Польщі та Чехії, поміж Шклярським перевалом і Лужницькою Брамою; найвища г. Висока Копа (1126 м); мінеральні води, туризм.

Ізетбегович (Изетбеговић), Алія, нар. 1925, лідер мусульман у Боснії та Герцеговині; з 1990-95 голова, 1995-2000 чл. Президії Республіки Б. та Г., 1995 підписав Дейтонську угоду.

Ізмаїл, м. у Одеській обл., районний центр, на лівому березі Кілійського гирла р. Дунай; 95 тис. мешк.; харчова, судноремонтна, паперово-целюлозна промисловість; порт, доступний для морських суден, залізничний вузол; вузи; музеї (в т.ч. діорама *Штурм фортеці Ізмаїл рос. військами у 1790* в будинку колишньої мечеті XVI ст.); пам'ятки архітектури XIX ст. (церква Різдва, Успенська, Свято-Миколаївська церкви, Покровський собор із дзвіницею). Поселення на місці сучасного І. від І-ІІ ст. н.е., у XVI ст. захоплений Османською імперією та перетворений на вел. фортецю, яку 1609 і 1621 штурмували заповозькі козаки, 1790 здобутий укр. та рос. військами п.к. О. Суворова; з 1812 у Рос. імперії, 1918-40 у складі Румунії, з 1940 в УРСР.

Ізмаір (колишня Смірна), м. у Туреччині, на узбережжі Егейського м., міська агломерація 2,7 млн. мешк.; вел. промисловий центр: збирання автомобілів, корабельня, нафтопереробний та металургійний комбінати; міжнародний ярмарок; другий після Стамбула морський порт країни; унів.; туристичний центр; музеї; численні античні пам'ятки, у т.ч. руїни гелленістичної цитаделі, перебудованої у візантійські часи, руїни гелленістично-рим. агори; мечеті (XVI, XVII ст.). Від бл. Х ст. дон.е. гр. фортеця, вел. гр., рим. та візантійський торговельний осередок.

Ізнік (колишня Нікея), м. у Зх. Туреччині, надоз. І.; бл. 15 тис. мешк.; туристичний центр; рештки старовинних будівель; візантійські (потужні оборонні мури, руїни церкви св. Софії VI-IX ст.), тур. (Зелена Мечеть XIV ст., медресе XIV ст.,

мавзолеї XIV-XV ст.) пам'ятки. У стародавні часи Нікея, заснована 316 до н.е. греками, рим. і візантійський осередок культури й торгівлі; центр християнства (Нікейські собори); 1204-61 столиця Нікейської імперії.

ізо-, перший елемент складних слів, означає однаковість, рівність; ск.: ізотропний.

ізобара, лінія на карті погоди чи кліматичній карті, що з'єднує точки з однаковими значеннями атмосферного тиску, виміряного за певний час (добу, місяць, рік).

ізобарний процес, зміна у термодинамічній системі при сталому тиску.

ізобата, лінія на картах океанів, морів та озер; з'єднує точки з однаковою глб. щодо прийнятого рівня відношення (звичайно рівня моря).

ізогіпса (горизонталь), лінія на карті, яка з'єднує точки з однаковою вис. щодо прийнятого рівня відношення (звичайно рівня моря).

ізолятор, в електротехніці – елемент для механічного з'єднання і одночасно – електричної ізоляції частин, які перебувають під напругою.

ізоляціонізм, політична доктрина та політика уникання міжнародних конфліктів і союзів: 1) напрямом, що переважав у закордонній політиці США від кін. XVIII ст. до 40-х XX ст., остаточна відмова від і. під час II Світової війни; 2) у брит. політиці кін. XIX ст. тенденція не укладати союзи з будь-якою групою держав (*splendid isolation*, тобто *чудова ізоляція*); кінцеві брит. і. покляло встановлення союзу з Японією 1902 та Францією 1904 (тзв. Сердечна згода, *Антанта*).

ізоляція, у вирощуванні рослин і насінництві свідоме вилучення можливості запилення рослин небажаним пилюком шляхом дотримання певної відстані між рослинами, які легко схрещуються (і. просторова), застосування різних термінів сівби і тп.

ізомерія, явище, що полягає в існуванні молекул, т.зв. ізомерів, які мають однаковий склад атомів, а розрізняються способом та порядком атомних зв'язків або їх просторовим розташуванням; йомсри проявляють різні, залежно від відмінностей у будові, фіз. та хім. властивості.

ізометрія (перетворення ізометричне), геометричне перетворення, яке зберігає відстані між точками, як-от паралельний перенос, обертання, симетрія осьова, симетрія центральна.

ізоморфізм, повна подібність кристалічної структури речовин з різним хім. складом (однакова атомно-кристалічна будова і зовнішня огранка кристалів); ідеальний і. виявляють галуни.

ізотерма, лінія на карті погоди чи кліматичній карті, що з'єднує точки з однаковими значеннями темп. за певний період (місяць, рік).

ізотермічний процес, зміна у термодинамічній системі при сталій темп.

ізотопи, атомні ядра того самого елемента, які відрізняються атомною масою, тобто з однаковою кількістю протонів, але різною кількістю нейтронів; бувають стабільні та радіоактивні – радіоізотопи.

ізотопне датування, визначення віку матеріалів (напр., археологічних знахідок) із використанням законів радіоактивного розпаду (напр., радіоактивного ізотопу вуглецю ¹⁴C – тзв. радіовуглецевий аналіз, урану ²³⁸U, ²³⁵U або торію ²³²Th – свинцевий метод, рубідію ⁸⁷Rb – рубідієво-стронційовий метод).

ізотропія, незалежність фіз. властивостей тіла (напр., механічних, електричних, оптичних) від напрямку, в якому вони досліджуються.

ізохорний процес, зміна у термодинамічній системі при сталому об'ємі.

Ізраїль (Ізраель, Держава Ізраїль), держава в Азії, на узбережжі Середземного м. та Акабської зат. (Червоне м.). Поверхня височинна; на пн. Галілейське плоскогір'я, на пд. пустельне й кам'янисте плато Негев, на сх. тектонічна заглибина з Тиверіадським оз., долиною р. Йордан та Мертвим м. – найглибшою западиною на Землі; клімат субтропічний сухий, на узбережжі вологий. Євреї (82%), араби; державна релігія – юдаїзм; понад 90% населення у містах; гол. м.: Тель-Авів, Єрусалим, Хайфа. Високорозвинута країна; сучасна промисловість; електроніка, медичне обладнання, зброя, обробка алмазів; інтенсивне землеробство (цитрусові, виноград, зернові) і тваринництво; туризм, пер. прочани до Святої Землі. *Історія*. У давнину держава у Пн. Палестині, що виникла бл. 929 до н.е., після розпаду королівства Соломона на Юдею (зі столицею в Єрусалимі) та І. (зі столицею в Самарії); розквіт у ІХ до н.е.; занепад у добу асирійських нападів (722 зруйнована Самарія) – населення забране в невольо або винищене, країну заселяють чужинці-колоністи (самаритяни); до XIX ст. н.е. терени І. подляли доло усієї Палестини; від поч. XX ст.

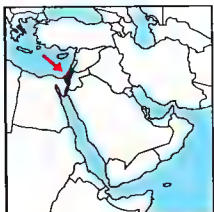

Ізраїль
21,1 тис. км²
5,9 млн. мшк. (2001)
286 мшк. на км²
Столиця: Єрусалим
Державні мови:
їврит, араб.
Грошова одиниця: новий шекель

Ізраїль
1) Розподіл брит. підмандатної території Палестини на араб. (сирій копії) та євр. (зелений) держави;
2) територія держави Ізраїль після першої арабо-ізраїльської війни;
3) територія держави Ізраїль після арабо-ізраїльської війни 1973 (червоним кольором позначено окуповані території)

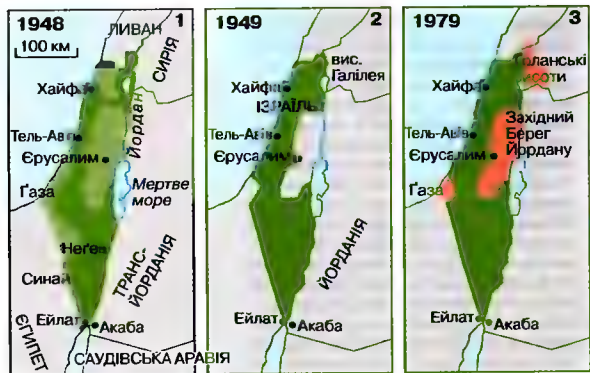

водночас із зростанням популярності доктрини сіонізму посилюється еміграція євреїв з Європи до Палестини; 1917 т.зв. декларація Балфура (від імені брит. уряду) про утворення в Палестині євр. національного осередку; 1922-48 Палестина – брит. підмандатна територія; 1947 рішення ООН про поділ Палестини на 2 держави: євр. і араб.; 1948 було проголошено державу І. як незалежну республіку, й мало не одразу розпочалася арабо-ізраїльська війна, яка закінчилася 1949 захопленням ізраїльцями 2/3 території колишнього брит. мандату (решту – Зх. Берег – приєднала Йорданія); араб. держави не визнали І., з'явилася проблема араб. біженців (палестинців); 1956 (разом із Великою Британією та Францією) невдале вторгнення в Єгипет після націоналізації Суецького каналу (суецька війна); 1967 перемога у війні з Єгиптом, Йорданією та Сирією, як закінчилася ізраїльською окупацією сирійських Голанських висот, йорданського Зх. Берега (р. Йордан), частини Єрусалима та єгипетського Синайського півостр. і сектора Гази; розвив стосунки із І. комуністичних та ін. держав; 1973 відновлення військових дій між І. та Сирією і Єгиптом, припинення воєнних дій під наглядом сил ООН; 1978 війська І. захопили територію Пд. Лівану; 1979 мирний договір із Єгиптом (Єгиптові повернено Синай); 1981 анексія Голанських висот, засуджена ООН; 1982 агресія І. у Лівані з метою знищення пунктів опору Організації визволення Палестини; 1985 виведення ізраїльських військ з теренів Пд. Лівану, окупованих 1978; 1987 початок інтифади (повстання) палестинського населення на окупованому Зх. Березі та в секторі Гази; з 1991 мирні переговори на Близькому Сх. усіх зацікавлених сторін; 1993 підписання першого ізраїльсько-палестинського порозуміння між Я. Арафатом і Шл. Пересом та І. Рабином про створення палестинської автономії в секторі Гази та м. Єрихон (наступні домовленості поширили територію автономії на весь Зх. Берег); 1994 підписаний протокол, за яким припинено стан війни з Йорданією; 1995 прем'єр І. Рабин загинув від рук ізраїльського фанатика; 1996 перемога на парламентських виборах блоку правих партій Лікуд (прем'єр Б. Нетаньягу), ворожо налаштованого до палестинської автономії, що призвело до сповільнення мирного процесу. На парламентських виборах 1999 перемогла партія Авода, лідер Е. Барак обраний прем'єр-міністром І.; запропонував безпрецедентні умови для миру з Палестинцями. Я. Арафат відхилив ці пропозиції, до яких Ізраїль більше не повертався. З 2001 прем'єр-міністр А. Шарон. 2002 інтифада палестинців проти І.; терористичні акції палестинців. Введення військ І. на територію Палестинської автономії (Зх. Берег) та проведення воєнних операцій, в яких постраждало мирне населення, призвело до створення комісії ООН для розслідування воєнних злочинів обох воюючих сторін. Значна частина населення І. – вихідці з України. К

Ізраїль, згідно із *Старим Заповітом*, стародавня держава у Пн. Палестині; у XII-XI ст. до н.е. союз племен; бл. X ст. царство; після смерті Соломона (922 до н.е.) його царство розпалося на два: І., створений 10 пл. племенами (столиця Самарія) та Юдею; розквіт І. у IX ст. до н.е. за царювання Омрі; завойований Ассирією; населення пер. винищене або виселене, решта змішалася з чужинцями-колоністами (самаритяни).

Ізраїльтяни, семітський кочовий народ, який бл. XIII ст. до н.е. поселився в країні Ханаан; племена і. періодично об'єднувалися під проводом т.зв. суддів, щоб захиститися від ханаанців; в кінці XI ст. до н.е., об'єднані Саулом, створили самостійну державу.

Ізюм, м. у Харківській обл., райцентр, на р. Сіверський Донець (басейн Дону); 65 тис. мшк.; оптико-механічний, приладобудівний заводи; залізничний вузол; музей: Спасо-Преображенський собор (XVII, XVIII, XX ст.), архітектурні пам'ятки XIX ст. (Миколаївська та Вознесен-

ська церкви). Поселення з часів Київської Русі, часті напади кочовиків, 1185 стояв табором кн. Ігор: писемова згадка про І. 1571; у XVII ст. споруджено фортецю, м. з 1639; з 1865 козацький Ізюмський полк.

Ізяслав (Заслав), м. у Хмельницькій обл., райцентр, на р. Горині (притока Прип'яті, басейн Дніпра); 18 тис. мшк.; підприємства харчової, меблевої, музичних інструментів промисловості; руїни замку XVI ст., бароковий оборонний монастир бернардинів (поч. XVII ст.), готично-ренесансний собор св. Івана Хрестителя (1599, 1756). Відомий з 1127, у XIII ст. входив до Галицько-Волинського князівства, з XIV ст. власність князів Острозьких, згодом – кн. Заславських; у XVII ст. вел. торговельний і господарський центр Волині, м. з 1795.

Ізяслав Ярославич, 1024-78, вел. кн. київський із 1054, син Ярослава Володимировича (Мудрого); 1054-72 співправитель Русі разом з братом Святославом і Всеволодом; двічі вигнаний з Києва: 1068-69 під час повстання киян, 1073-77 – братами; повертав владу за допомогою пол. кн. Болеслава II Сміливого; один з укладачів *Правди Ярославиці*; загинув у міжусобній війні з синами Святослава.

ІКАО → Міжнародна організація цивільної авіації.

Ікар, у гр. міфології син Дедала; на збрелних батьком з пір'я, скріпленого воском, крилах, відлетів з Криту, всупереч пересторогам Дедала надмірно наблизився до Сонця, віск на крилах розтопився. І. впав у море і потонув.

Ікарія, гористий гр. о-ву у Егейському м., в архіпелазі Пд. Споради; 255 км², 10 тис. мшк.; вирощування фігових дерев, винограду; туризм.

Ікебана, мистецтво укладання квітів лідию з мистецькими правилами та символічним зв'язком між окремими елементами композиції; ос. поширене в Японії.

Ікїке (Iquique), м. і важливий порту Чилі, на узбережжі Тихого ок.; 162 тис. мшк.; мірчона, нафтопереробна промисловість; аеропорт; унів.; зазнало ушкодження від землетрусів.

Ікїтос (Iquitos), м. у Перу, на березі р. Амазонки; 275 тис. мшк.; харчова, деревообробна, хім. промисловість; приладобудівний завод; залізничний вузол; музей: Спасо-Преображенський собор (XVII, XVIII, XX ст.), архітектурні пам'ятки XIX ст. (Миколаївська та Вознесен-

ська церкви). Поселення з часів Київської Русі, часті напади кочовиків, 1185 стояв табором кн. Ігор: писемова згадка про І. 1571; у XVII ст. споруджено фортецю, м. з 1639; з 1865 козацький Ізюмський полк.

ні вище за ін., сильно розвинені у хижаків.

ікона, у візантійському та сх.-християнському мистецтві сакральний образ (мальований пер. на дерев'яній дощці), на якому зображено постаті св.в., біблійні та літургійно-символічні сцени. І

Іконник Віктор Михайлович, 1929-2000, укр. хорівий диригент; художній керівник і гол. диригент Київського камерного хору ім. Б. Лятошинського, від 1992 ансамблю класичної музики (хор і оркестр) ім. Б. Лятошинського; хоріві твори Б. Лятошинського, М. Бєрєзовського, І. Гайдна; Шевченківська премія 1982.

іконоборство (іконоклазм), релігійний рух проти вшанування ікон і релігійних фігур, гол. Ісуса Христа; розвивався у Візантії в VII і IX ст. (під впливом юдаїзму й ісламу), засуджений 787 на Нікейському II соборі; з'явився також на поч. XV ст. у Чехії (поширюваний гуситами) та в XVI ст. у протестантських країнах (Нідерланди).

іконографія, галузь історії мистецтва, яка займається описом та інтерпретацією тематичних, змістових і символічних елементів у творах мистецтва; також допоміжна наука, яка вивчає твори мистецтва як історичні джерела.

іконоклазм → іконоборство.

іконологія, галузь історії мистецтва, яка базується на методі всебічних досліджень твору мистецтва (інтерпретація твору мистецтва як явища, пов'язаного з окресленою історичною епохою, суспільною, політичною ситуацією, мистецьким оточенням).

іконостас, стіна з іконами, яка відокремлює захристію з вівтарем від нави; сформувався на Русі в XIV-XV ст.; має 3 дверей: двостулкові царські врата (знайшово для священика) і 2 бічних, зв. дяконськими; ікони в і. розташовані рядами згідно з канонічним порядком (ряд ікон називається чином; головним є деїсний чин, далі намісний, празничний, пророчий); над царськими вратами обов'язково розташовано сцену Тайної Вечері.

ікра, загальна назва яєць риб.

ікра, солені яйцеклітини осетрових (і. чорна), лососевих (і. червона) і тріскових риб (і. норвезька) та ін.; подається як закуска.

ікра земноводних, назва яєць земноводних; відкладається у желеподібну субстанцію.

Іктіон (Iktionos), V ст. до н. е., гр. архітектор; проєкт Парфенону (447-432 до н.



Ікона володимирської школи (X-XI ст.)

е.) на афінському Акрополі; творець святині Аполлона в Бассах (у Фігалії); поєднання елементів доричного та іонічного ордерів; новаторство у вирішенні інтер'єрів.

Іларій з Пуатьє, св., бл. 315-67, теолог, єпископ, отець Церкви; гол. захисник догмату про Святу Трійцю і творець лат. теологічної термінології.

Іларіон (світське ім'я Іван Огієнко), 1882-1972, митрополит Укр. Православної Автокефальної Церкви, історик Церкви, мовознавець, педагог; чл. НТШ, проф. Київського унів., засновник перший ректор Кам'янець-Подільського державного унів.; чл. Укр. партії соціалістів-федералістів, на поч. 1919 міністр освіти, 1919-20 міністр віросповідань УНР; 1920 емігрував до Польщі; засновник і ред. журналів *Рідна Мова*, *Наша Культура* (Варшава); 1940 архієпископ Холмський і Підляський, 1944 митрополит Холмсько-Підляський; 1944 емігрував до Швейцарії, 1947 – до Канади; з 1951 глава Укр. Греко-Православної Церкви в Канаді та митрополит Вінніпега; заснував Теологічне товариство (теп. ім. митрополита Іларіона), гол. Науково-богословського товариства; ініціатор об'єднання трьох укр. автокефалій за кордоном; *Пам'ятки старослов'янської мови Х-ХІ ст.*, *Дохристиянські вірування укр. народу*; переклад *Святого Письма* на укр. мову (1962).

Іларіон, кін. Х ст. – 1088, церковний діяч і письменник Київської Русі XI ст.; 1051 київський митрополит; автор видатного церковно-богословського твору *Слово про закон і благодать*; прихильник політичної та культурної самостійності Київської держави.

Ілі, р. у Китаї та Казахстані; довж. 1439 км; витікує Тянь-Шані; впадає в оз. Балхаш; використовують для зрошення.

Іліада, епопея, яку приписують Гомерові; її зміст – епізод з 10-го року Троянської війни; цінне історичне джерело (Треція IX-VIII ст. до н.е.).

Ілієску (Ilieșcu) Іон, нар. 1930, румунський політик; 1968-84 чл. ЦК комуністичної партії Румунії; 1989 очолив повстання проти диктатури Чаушеску; 1990-96 президент, потім сенатор; з 2000 - президент.

Ілія інок, укр. гравер на дереві XVII ст., представник бароко; працював у Києві та Львові; 400 ілюстрацій до *Требника* Петра Могили (1646), гравюри до *Печерського Патерика* (1661).

Ілленко Вадим Герасимович, нар. 1932, укр. кінооператор, брат Ю. та М. Іллен-

ків; фільми: *Олекса Довбуш*, *Свято печеної картоплі*, *Літо під Ковелем*.

Ілленко Михайло Герасимович, нар. 1947, укр. режисер, брат Ю. та В. Ілленків; фільми: *Миргород та його мешканці*, *Кожен мисливець бажає знати, Фучжоу*.

Ілленко Юрій Герасимович, нар. 1936, укр. кінооператор і режисер, брат В. та М. Ілленків; фільми *Тині забутих предків*, *Джерело для стралих*, *Білий птах з чорною ознакою*, *Легенда про князю Ольгу*, *Солом'яні дзвони*, *Лебедине озеро*, *Зона*, *Молитва за гетьмана Мазепу*; Шевченківська премія 1991.

Іллієш (Illyes) Дюла, 1902-83, угорський письменник; збірки поезій, романи (*Вождь і поет* – про Бема та Петефі, *Обід у палаці*), есеїстична проза (*Вчорні Харони*), репортажі, есея *Народ пишпи*, драми.

Ілліденське повстання 1903, збройне повстання македонців проти турків, підготовлене Внутрішньою Македонською революційною організацією; вибухнуло 2 VIII, у день св. Іллі (звідки й назва), охопивши більшу частину Македонії; через 3 місяці кривоаво придушене турками.

Іллінойс (Illinois), штат у США, над оз. Мічиган; 150 тис. км², 11,7 млн. мешк.; адміністративний центр Спрінгфілд, гол. м. Чикаго; високорозвинутий регіон; важка металургія, машинобудівна, електротехнічна, харчова промисловість, атомні електростанції; інтенсивне вирощування кукурудзи, сої, пшениці; тваринництво, свиноварство; густа транспортна мережа. К

Ілліньська церква: 1) у Суботині на Черкащині; храм оборонного типу з бійницями, споруджений 1653; родина усаїпальниці гетьмана Б. Хмельницького; 2) в Києві, пам'ятка укр. бароко, споруджена за фінансової участі гетьмана І. Мазепи 1692; на поч. XVIII ст. поряд зведено вел. дзвіницю і барокову браму, до І. ц. прибудовано класичні притвор і приділ; збереглися фрагменти розпису XVIII ст. І

Ілліньський Микола Серафимович, нар. 1934, укр. кінорежисер; фільми (*Юркові світанки*, *Мільйони Ферфакса*, *Задублені в пісках*, *Ціна голови*).

Іллірійські провінції, залежна від Франції держава, утворена 1809 Наполеоном І на території Хорватії та Словенії; Наполеон запровадив у І. п. законодавство за фр. зразком; 1813 захоплені Австрією, 1815 визнані Віденським конгресом австр. територіями.

Іллірія (Illyricum), в античну добу країна у сх. частині Балканського півостр., населена індоевроп. іллірійцями; у VIII-VI ст. до н.е. територія фр. колонізації; з III ст. до н.е. завойовувалась Римом; наприкінці I ст. до н.е. рим. провінція Іллірія, на поч. I ст. н.е. увійшла до складу Далматії та Паннонії.

Іллічівськ, м. у Одеській обл., на березі Сухого Лиману Чорного м.; 55 тис. мешк.; вел. морський порт (перевантаження 15 млн. т на рік), паромні переправи І.-Варна, І.-Поти; підприємства машинобудівної (складання автомобілів *Деу*), харчової промисловості. Заснований у XVIII ст. як селище Сухий Лиман.

Ілля Муромець пренеподобний, ? – бл. 1188, герой народного епосу сх. слов'ян, билинний богатир, паралізований до 33 року життя, за переказами вилікуваний молитвою; уславнений оборонцем Русі від нападів кочовиків; історичний І. М. похований у Києво-Печерській Лаврі.

Ілотія, у стародавній Спарті невольні селяни, нащадки завойованих мешканців Лаконії та Мессенії; приписані до землі спартиатів, обробляли її, сплачуючи данину натурою.

Іль-де-Франс (Île-de-France), департамент і історична обл. у Франції, в центр. частині Паризького басейну; 12,2 тис. км², 10,7 млн. мешк.; адміністративний центр Париж; найщільніше заселений і найважливіший у економічному значенні регіон Франції; концентрація промисловості (1/4 національного в-ва, пер. автомобілів, електроніки, верстатів, одягу, косметики) і послуг; інтенсивне вирощування овочів, квітів, фруктів; туризм (Париж, Фонтбле, Версаль). У ранньому середньовіччі незалежне герцогство, від 987 міс. іносні династії Капетингів.

Іль Джезу (Il Gesù), святиня-резиденція єзуїтів у Римі, прототип барокових єзуїтських церков; споруджена 1568-84 за проектом В'єньянолі, фасад – Дж. делла Порта.

Ільменські слов'яни (новгородські слов'яни, словенці), сх.-слов'янське плем'я, нсє в 2-й полов. I тис. жило в басейні оз. Ільмень і верхній течії р. Мологи; ядром становили ядроволоні Новгородської республіки.

Ільмень, оз. у европ. частині Росії; змінює площу 730-2090 км²; пл. до 10 м; витікає р. Волгой; судноплавне, з'єднане з Півд. Балтійським водним шляхом. Через І. проходив гортовий шлях із вар'янів у греки.



Ілліньська церква в Києві

Ільницький Микола Миколайович, нар. 1934, укр. історик літератури, поет, журналіст; д-р філології, проф. Львівського унів.; упорядник антологій укр. поезії, збірки віршів (*Мозаїка Дорі*), літературознавчі розвідки, критичні праці *Темніші музи*, *Людина в історії*, *Богдан Ігор Антонич*, *Від "Молодої Музи" до Празької школи*, *Критики і критерії*.

Ільф Ілля (пс. Іллі Арнольдовича Фейнзльберга), 1897-1937, рос. письменник, родом з України (Одеса); сатиричні романи, написані у співтворстві з Є. Петровим (*Дванадцять стільців*, *Золоте теля*), репортажі, фейлетони.

Ільченко Олександр Єлисейович, нар. 1909, укр. письменник, журналіст; писав укр. та рос. мовами; історико-біографічна повість про Т. Шевченка *Петербургська осінь*; есе, нариси, оповідання, літературознавчі статті; *Козацькому роду нема переводу, або ж Чужа Молодиця* – зразок химерного роману в укр. літературі.

Ілюзії оптичні, невідповідність зорового сприйняття реальним властивостям спостережуваних об'єктів (розмірів, форми, яскравості). І (с. 500)

Ілюмінатор, водонепроникне вікно в корпусі або надбудові судна; і. круглі, овальні, прямокутні, інколи із запобіжною покриттям.

Ілюшин Сергій Володимирович, 1894-1977, рос. авіаконструктор, ген.-плк.; створив різноманітні типи військових та пасажирських літаків (*Іл-10*, *Іл-12*, *Іл-14*, *Іл-18*, *Іл-62* та ін.).

імаго, доросла стадія індивідуального розвитку комах та деяких видів членистоногих; і. настає одразу ж після личинкової стадії (у комах з неповним метаморфозом) або з лялечки (у комах з повним метаморфозом); тривалість стадії і. – сек., год., дні, тижні, роки.

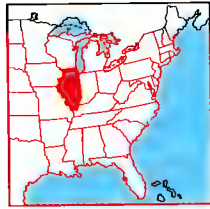

Іллінойс

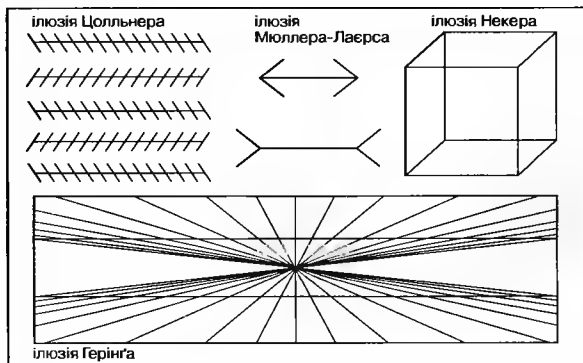

Оптичні ілюзії
Чотири відомі оптичні ілюзії: ілюзія Цолльнера – довгі паралельні лінії видаються косими; ілюзія Мюллера-Лаерса – лінії однакової довжини видаються нерівними; астральна фігура Герінга – 2 прямі паралельні лінії видаються кривими; куб Некера – перший або другий квадрат видаються наближеними до спостерігача



Оптичні ілюзії
Фігура Рабіна – видно два профілі або келих



Імбир лікарський

імажинізм, поетичний напрямок у рос. літературі 1919-24 (формально до 1927), який вийшов із футуризму; пов'язаний з англ. і амер. імажинізмом; вважав образ основою поезії; 2 течії: міський та сільський; представники: С. Єсенін, А. Марієнгоф, В. Шершеневич.

імам, в ісламі служитель, який чинить молитву в мечеті; почесний титул халіфа як духовного та релігійного керівника суспільства, у шийтв передбачений тільки для нащадків халіфа Алі й Фатіми (дочки Мутаммада); титул видатних теологів ісламу.

імамізм, у шийтському ісламі доктрина про божественне покидання імама, яке було передане нащадкам халіфа Алі та Фатіми, дочки Мутаммада; доктрина, визнана імамітами, ісмаліитами й заїдитами.

імамїти (існаашарїти, дванадцятники), в ісламі визнають спадкоємну лінію 12 чергових імамів; вірять, що останній імам зник і залишається укритий, щоб повернутися перед кінцем світу як магд (визволитель); найбільше шийтське угруповання; мешкають пер. в Ірані (де їхня доктрина є державною релігією), Іраку, Пакистані, Лівані та Сирії.

імбир (імбир): 1) рід багаторічних рослин родини імбирних; бл. 85 видів, що дико ростуть у тропічній Азії, Пн. Австралії; суцвіття у вигляді колосу; м'ясисте кореневище і лікарського є джерелом ефірних масел для фармакологічної промисловості, його їдять у сирому вигляді або використовують як приправу; 2) пряна приправа з різким запахом і смаком; одержують із висушених кореневищ (інколи змелених на порошок) і лікарського; використовують як додаток до тіста, лікерів, пива. 1

і-мейл (e-mail) → пошта електронна.
іменник, частина мови, яка об'єднує усі слова з предметним значенням, що мають категорії роду, числа та відмінка і виступають у реченні гол. чином в ролі підмета або додатка (чи ін. чл. речення).

Імеріна (Меріна), афр. держава народу меріна (мерна), утворилася в XIV або XV ст. в центр. частині Мадагаскару; від кінця XVIII ст. пануюча держава на о-ві (1818 правитель Радама I прийняв титул короля Мадагаскару); у XIX ст. европ. проникнення і намагання зберегти незалежність; завойована французами.

імідж, образ, уявлення оточення про людину, фірму або товар, що склався у масовій свідомості; має характер емоційно забарвленого стереотипу; часто і. створюють цілеспрямовано, напр., актори, політики.

іміджмейкер, фахівець, що створює імідж публічної особи (державного діяча, політика, актора).

імітація, в поліфонічній (багатоголосій) музиці – повторення мелодично-ритмічної структури одного голосу в ін. докладно (канон) або довільно.

ІМКА (англ. YMCA, Young Men's Christian Association, Християнське товариство юнаків), міжнародна протестантська культурно-освітня організація, заснована 1844 у Лондоні; провадить культурну, освітню і спортивну діяльність, ос. серед молоді.

імматрикуляція: 1) у зх. унів. внесення до списку, зарахування студентів до вузу; 2) традиційна урочистість прийому нових студентів на перший рік навчання.

імміграція, наплив іноземного населення до певної країни з метою постійного чи тимчасового проживання; таких осіб називають *іммігрантами*.

імператор, у стародавньому Римі титул, який надавали головнокомандувачу після переможної війни; в період імперії один із титулів правителя Риму.

імперіалізм: 1) прагнення держав до великодержавного статусу, до розширення впливу на райони, які їм не належать; 2) історична епоха, яка характеризується домінуванням у світі кількох вел. держав, започаткована в останній чверті XIX ст.; 3) згідно з марксистською теорією найвища стадія капіталістичної суспільної формації.

імперій, у стародавньому Римі сукупність повноважень найвищих урядовців, згодом імператора.

імперія: 1) монархічна, здебільшого вел. держава, глава якої носить титул імператора; назва походить від Рим. імперії (Imperium Romanum); 2) назва вел. колоніальних держав, ск., Брит. і.

Імперія (Impergia), м. в Пн.-Зх. Італії, в обл. Лігурія, над Лігурійським м.; 41 тис. мшк.; відомий центр відпочинку і туризму, морський курорт на Гт. Рив'єрі.

імплічмент, у англосаксонському праві процедура притягнення до конституційної відповідальності найвищих посадових осіб держави.

імплантація (приживлення), укорінення зародка (бластоцисти) ссавців у слизовій оболонці матки; також початковий етап після прищеплення тканин і органів.

імплементация, дотримання державою міжнародних правових норм; системне впровадження у Конституцію та ін. закони певних змін.

Імплікація, в логіці судження, яке складається з 2 суджень (засновку і висновку), з'єднаних сполучником *якщо... то*; і. хибна, коли засновок правильний, а висновок фальшивий.

Імпор, привіз товарів, послуг, капіталу з-за кордону.

Імпотенція (статеве безсилля), нездатність чоловіка до статевих стосунків через недостатню ерекцію пеніса або її відсутність; найчастіше різновид сексуальних неврозів.

Імпресаріо, організатор концертів, виступи, виступи акторів, спортсменів, мистецьких або спортивних гуртів.

Імпресіонізм, напрям у живописі та скульптурі останнього тридцятиліття XIX ст. і поч. XX ст., сутністю якого був суб'єктивізм, що виражається у фіксації індивідуальних відчуттів; виник у Франції (назва від картини К. Моне); гол. риси: відтворення безпосередніх чуттєвих вражень завдяки проникливому дослідженню кольору і світла, вільна живописна техніка; гол. представники: К. Моне, К. Піссарро, О. Ренуар, Е. Дега, О. Роден, в Україні О. Муршичко, М. Бурчак. 1

Імпресіонізм, тенденція в літературі й музиці, пов'язана з маларським і.; вишляє патрікінці XIX – поч. XX ст., поклали у суб'єктивізації образу, прагненні виразити минулі відчуття вільним асоціюванням вражень (барв, звуків); предгавники: П. Верлен, П. Тичен, П. Чумик (лірика), Я.К. Пойсманс, Фрнц Гонкурт, С. Жеромський, М. Кошопітський, О. Кобиланська (проза), М. Метерлінк, О. Вайлд, С. Виспан-

ський, С. Черкасенко (драматургія), К. Дебюссі, М. Равель, І. Стравинський (музика).

Імпульс, векторна фіз. величина, що характеризує рух тіла; кожне рухоме тіло має і., рівний добуткові його маси і швидкості; зміна і. тіла (системи тіл) – як його значення, так і напрямку, – вимагає дії зовнішніх сил.

Імпульс нервовий, короточасний активний стан, який передається через нервову (нейрон) або м'язову клітину; за допомогою серій і. н. відбувається обмін інформацією в нервовій системі та передача сигналу від нервових центрів до виконавчих органів; напр., в м'язах і. н. викликають скорочення м'язових волокон.

Імунітет, несприйнятливості організму до збудників інфекційних захворювань; спадковий і. зумовлений вродженими особливостями організму, набутий і. виникає внаслідок перенесеного захворювання чи імунізації (профілактичної щеплення).

Імунітет: 1) привілей, наданий монархом феодалному володареві, на підставі якого населення підвладних земель повністю або частково звільнялося від сплати державних податків чи вилучалося з-під юрисдикції монарха; 2) і. парламентський, заборона притягувати депутата парламенту до кримінальної відповідальності; 3) і. суддівський та прокурорський, заборона притягувати суддю чи прокурора до кримінальної відповідальності без згоди відповідного дисциплінарного органу.

Імпресіонізм
К. Моне.
Враження – схід сонця, 1874

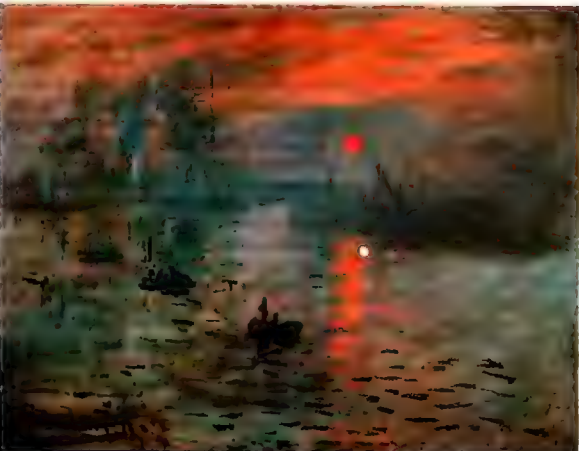



Інвалідність
Знак інваліда

імунна реакція, реакція лімфоцитів і їхніх продуктоутворень (імуноглобулін, інтерлейкін) на появу в організмі власних або чужих антигенів; антиген або сприймається як свій, або знищується.

імунна система організму, виконує в організмі захисну (проти дія інфекційним факторам), контрольну (за власними тканинами) і гомеостатичну (взаємодія з ін. системами) функції; складається з центральних і периферичних лімфатичних органів (вилочкова залоза, селезінка, лімфатичні вузли).

імуноглобуліни, білки сироватки крові, що мають активність антитіл; утворюються як відповідь на інфекційні антигени, алергени; беруть участь в утворенні імунітету; здатність утворення і зумовлює успіх профілактичних щеплень та створення протимікробних і антитоксичних сироваток.

імунологія, наука про захисні властивості організму (імунітет); займається вивченням клітинних і гормональних захисних механізмів організму перед інфекційними хворобами та процесами успадкування тканинних антигенів.

імунопатологія (клінічна імунологія), розділ імунології, який вивчає процеси, що виникли через ушкодження клітин організму внаслідок імунологічних реакцій.

імунотерапія, розділ практичної імунології, який займається практичним лікуванням інфекційних та ін. хворих за допомогою вакцин, сироваток, анатоксинів і гаммаглобулінів.

імунотолерантність, форма реакції імунної системи на появу антигена – його акцептація (і. щодо власних тканин і органів).

ім'я, у логіці вираз, який позначає у судженні суб'єкт чи іменну частину присудка і співозначає ознаку предмета, комплекс його рис.

ін бланко (in blanco), вираз, що стосується незаповнених (лише з підписом експонента) векселів, чеків, формулярів.

ін віво (in vivo, на живому), вивчення життєвих процесів безпосередньо на живому організмі, ск., метаболічних змін тварин і рослин за допомогою ізотопних показників.

ін вітро (in vitro, у скл., пробірці), вивчення процесів життя, що відбуваються в штучних умовах, ск., розвиток зародка поза організмом матері, вирощування тканинної культури.

інаугурація, посвячення у вищий духовний сан; урочиста церемонія всту-

пу на посаду нового президента країни.

інвазійні хвороби, захворювання тварин і людини, викликані паразитуванням в їхньому організмі дроб'янок, червів, кліщів і деяких ін. членистоногих.

інвалідність, тривале порушення здоров'я, що спричиняє цілковиту або часткову непрацездатність внаслідок хвороби, вади або каліцтва. І

інвар, сплав заліза з нікелем (бл. 36%) та домішками кремнію, марганцю і вуглецю; відзначається д. малим коефіцієнтом теплового розширення; застосовують, гол. чин. для виготовлення деталей точних механізмів.

інвертований цукор, розчин сахарози, в якому відбулася зміна оптичного обертаючого внаслідок розпаду молекули правообертаючої сахарози на еківолярну суміш правообертаючої глюкози і лівообертаючої фруктози; процес і. ці. відбувається під дією слабкоконцентрованих кислот (при темп. 90°C) та ензиму інвертази; гол. складник меду.

інвеститора, в середньовіччі надання ленних прав гірця складення васалом присяги честі сеньйору; васал отримував від сеньйора предмет, який символізував набуте ленне право (напр., хоругву).

інвестиції: 1) вкладення з метою створення чи розширення існуючих основних засобів, покликаних створити потік благ і послуг для подальшого споживання; 2) при обчисленні національного доходу сукупність усіх інвестиційних видатків у національній економіці впродовж року; 3) придбання інвестиційних товарів підприємствами з метою реституції чи амортизації.

інгібітор, речовина, яка зменшує швидкість хім. реакції; і. застосовують як домішки до пластмас, гуми тощо – сповільнюють їх старіння. – а також як домішки до води в системі, напр., центрального опалення – сповільнюють корозію труби.

Інгулець, м. у Дніпропетровській обл. на р. І.: 39 тис. мешк.; підприємства залізничної, харчової промисловості, будівельних матеріалів. Заснований на поч. ХХ ст.

Інгулець, р., права притока Дніпра; протікає у Кіровоградській, Дніпропетровській, Миколаївській та Херсонській обл.; довж. 549 км, пл. басейну 14 870 км²; витoki з болота поблизу с. Топілка Знамянського району Кіровоградської обл. Річище у верхній течії спрямлене, у нижній – д. звивисте, у гирлі утворює

Інгулецький лиман; шир. біля м. Кривий Ріг – 25–30 м, глб. до 1,7 м. Осн. притоки – Бешка, Бокова, Висунь (прав.); Зелена, Жовта, Саксагань (ліві). Живлення пер. снігове. Іскрівське та Карачунівське водосховища. Інгулецький та Дніпро-Інгулець канали. У басейні І. пам'ятки природи Мопра скелі та Чорнольський заказник.

Інгушетія (Республіка І., Гялтайни), у Росії, на Кавказі, утворена 1992; кордон з Чеченою не демаркований; 315 тис. мешк.; столиця (Тимчасова) Назрань; видобуток нафти; вирощування зернових, цукрових буряків, соняшника; тваринництво. Від 1810 під пануванням Росії; в СРСР від 1924 національний округ; 1936–44 і 1957–91 разом із Чеченою в Чечено-Інгуський АРСР; у 1944–57 усе інгуське населення репресоване і депортоване. 1957 реабілітоване; 1992 Верховна Рада Росії утворила Інгуську республіку, яка складається з давніх територій Інгуського національного округу та приєднаної VII 1992 ск. частини Пн. Осетії (остаточні кордони не встановлені); після вибуху збройного конфлікту між інгушами та осетинами (X 1992) президент Б. Єльцин запровадив у І. військовий стан (XI 1992 – II 1995).

інгуші, народ, який проживає в Інгушетії, незначна кількість також у Пн. Осетії; бл. 250 тис.; мова інгушська.

Інд, р. у Китаї, Індії та Пакистані; довж. 3180 км, басейн 960 тис. км²; бере початок на Тибетському нагір'ї, у середгір'ях Гімалаїв утворює разом із притоками (гол. Сатледж) вел. алювіальний конус виносу – Пенджаб, впадає в Аравійське м.; утворюючи дельту; касатрофічні повені; використовується для зрошування; судноплавна; в дельті м. Ісрачі.

Індекс, показник, літера, число або ін. знак, за допомогою якого розрізняють вирази математики, фізики, хімії та ін.; позначаються однаковими осн. символами; залежно від місця розташування і. їх називають верхніми або нижніми, лівими або правими; як-от: a , m , $^{\circ}Fe$.

Індксація, запровадження автоматичного зв'язку між грошовими зобов'язаннями і рівнем ціи; на практиці – підвищення платні чи ін. доходів у зв'язку з показниками росту коштів утримання чи зростання ціи.

Індекс заборонених книг (Index Librorum Prohibitorum), у Католицькій Церкві список творів, які не можна мати й читати членам Церкви через їхній

зміст, що може похитнути їх віру і мораль; запроваджений 1557, відмінений 1966.

індетермінізм, філософський погляд, згідно з яким у дійсності не існує ні загального закону, ні всезагальної та необхідної закономірності.

індіго, відомий ще з стародавніх часів темно-синій барвник; раніше одержували з рослини – індігофери, тепер одержують штучно.

індігофера (індігонос), кущ; у дикому стані росте в тропічній Азії; культивують у усій зоні жарячого клімату; листки перисті, квітки рожеві; зібрані в колосоподібні суцвіття; з листків одержують темно-синій барвник (індіго). І **Індигірка** (Індыгирка), р. в Росії, в Якутії; довж. 1726 км; впадає у Сх.-Сибірське м.; утворює долину у г. Черського; льодові покриви (зледеніння).

індик, птах ряду куроподібних, заселяє ліси Пн. Америки; довж. самця бл. 127 см; літає неохоче, може довго мандрувати пішки; протопласт домашнього і. І **індикатор** (показчик), хім. речовина (найчастіше органічна сполука), яка дозволяє, напр., визначити реакцію розчину на підставі спостереження появи, зникнення або зміни певного забарвлення після додавання до досліджуваної речовини розчину відповідного і.; застосовують також у вигляді індикаторних папірців – смужок фільтрувального паперу, насичених і. (напр., лакмусові папірці).

індикатор курсу, безперервна автоматична індикація місця перебування і курсу на навігаційній карті (напр., на моніторі).

індіст, у церковному літочисленні проміжок часу у 15 років.

Індіана (Indiana), штат у США, на пн. сягає о. Мічиган; 92,9 тис. км², 5,7 млн. мешк.; адміністративний центр Індіанаполіс; важливе м. І. Пері; видобуток кам'яного вугілля; промисловість (важка металургія, авіа- та автомобілебудування) зосереджена пер. на пн.; інтенсивне свиновирство, вирощування кукурудзи, сорго; сільництво, овочівництво; 150 тис. км автострад. К

Індіанаполіс (Indianapolis), м. у США, адміністративний центр штату Індіана; 745 тис. мешк.; міська агломерація 1,4 млн.; авіа- та автомобілебудування; торгівля худобою та збіжжям; вел. транспортний вузол; 2 унів.; музеї; неокласичні будівлі та церкви XIX ст. **Індіанські мови**, бл. 1000 мов корінного населення Америки (за винятком ес-



Індігофера



Дикий індик

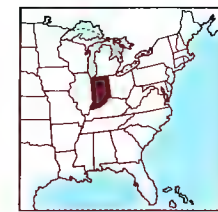

Індіана

кімосько-алеутських); бл. 150 мовних сімей, деякі ізольовані або неідентифіковані; найпоширеніші мовні сім'ї Пд. Америки: тупі-гуарані, карибі, аравакська, чибча, пано-такана та ін.; у Пн. Америці: майя-кічє, сіу, ірокезська, надене, галф, алгонкінська та ін.

індіанці, корінні мешканці Америки: таку назву дав ім Х. Колумб, переконаний, що досягнув Індії; бл. 20 млн.; основні фізичні ознаки – монголоїди, аз. походження; внаслід. пристосування до різних природних умов серед і. виникла різноманітність культур і типів господарювання: розпорочені групи збирачів та мисливців, кочові племена мисливців, ослі племена мисливців на морських савців, групи і., які займалися мотичною обробкою землі, землеробів, високоорганізовані цивілізації Центр. Америки та Андійського плоскогір'я; значні мовні відмінності, у кін. XV – на поч. XVI ст. кількість мов оцінювалася в 2 тис.; теп. більшість пн.-амер. і. живе в резерваціях; у Пд. і Центр. Америці і. складають ядро населення, пер. селяни; незначна група племен і. Амазонії зберегла традиційний, первісний спосіб життя. □

індій, In, хім. елемент з атомним числом 49; сріблясто-білий, д. м'який метал; стійкий до дії кисню повітря; застосовується як складова спеціальних сплавів та для антикорозійного покриття; сполуки і., гол. чином, арсеніді, InAs, фосфід і. InP та антимонід і. InSb використовуються для в-ва напівпровідників; відкритий 1863 Райхом і Ріхтером. Т

індійське письмо: 1) системи письма культур Моголджо Даро та Гаралпі (бл. III тис. до н. е.); 2) системи письма карошті та брагмі, від яких походять сучасні системи письма Пн. та Пд. Індії (деванагарі, тамільське, каннада), Тибету, Індокитаю, Шрі Ланки, Індонезії. **Індійський національний конгрес**, політична партія в Індії, заснована 1885; керувала рухом за незалежність; згодом правляча партія в незалежній Індії (до 1977, 1980-89 і з 1990).

Індійський океан, найменший ок. на Землі, між Африкою, Азією, Австралією та Антарктидою; охоплює м.: Червоне, Аравійське, Андаманське, Тиморське, Арафурське, Дейвіса, Співдружності, а також зат.: Аденську, Оманську, Перську, Бенгальську, Карпентарію, Вел. Австралійську; о-ви: Мадагаскар, Шрі Ланку, Тасманію та ін.; 76,2 млн. км², у т.ч. прилегли акваторії – 2,8 млн. км²; гл. до 7729 м (Зондський жолоб),

середня – 3897 м; різноманітний рельєф дна; солоність 3,3-4,1‰. важливі теплі течії: Мусонні, Пд. Пасатна, Мо-замбікська, Мадагаскарська, Голкова; холодні течії: Зх.-Австрал., Антарктична циркумполярна; в І. о. впадають р.: Ганг із Брахмапутрою, Іраваді, Салуїн, Замбезі, Інд. Муррей (Маррі); судноплавний в осн. з Суецького каналу і Перської зат., до Індії і Малакської прот. гол. порти: Суец (Єгипет), Растаннур (Саудівська Аравія), Карачі (Пакистан), Бомбей, Калькутта (Індія), Коломбо (Шрі Ланка), Янгон (М'янма), Порт (Австралія), Порт-Елізабет (ПАР).

індійські мови → індоарійські мови.

Індія (хінді Bharat, англ. India, Республіка Індія), федеральна держава в Азії, над Аравійським м. та Бенгальською зат.; складається з 29 штатів і 7 федеральних територій. На пн. Гімалаї, які з 3 ступенями (Високі Гімалаї, Низькі Гімалаї, Шивалік) спадають до Індостанської низ., густо помережано річками та зрошувальними каналами, на пд. Індостанський півостр. (50% території) із плато Декан; клімат тропічний мусонний, від вологого на узбережжі до вкрай сухого на пн. зх. (пустеля Тар); мусонні ліси (20% території) складають листя в сухий період, савани; у горах кліматично-рослинні пасма. Друга після Китаю за кількістю населення країна світу, багатонаціональна і мультирелігійна; у житку бл. 800 мов з 4 мовних родин, гол.: гінді (39% населення), бенгальська (8%), телугу, маратті, урду, тамільська, гуджараті; індуїсти (83%), мусульмани (11%), християни, сикхі, буддисти, джайністи; конфлікти на релігійному тлі між індуїстами, мусульманами та сикхами; утримується станова-кастовий поділ суспільства; у містах 26% населення; 23 мільярдів осіб з населенням понад 1 млн. Країна, що розвивається, із значною часткою державного сектора в економіці; основа господарювання – традиційне сільське господарство; вирощування рису, пшениці, проса, гороху, квасолі, бавовни, джуту, цукрової тростини, арахісу, сої, чаю, кави, перцю; І. належить до провідних у світі виробників чаю, арахісу, рису, цукрової тростини, джуту і бавовни; найбільше у світі поголів'я худоби, яка використовується як тяглова сила; вел. поклади мінеральних ресурсів; видобуток кам'яного вугілля, нафти, руд металів (заліза, марганцю, хрому); розвинуті харчова й текстильна промисловість, ремесла;

Індіанці

Імміграція

Первиськими жителями Америки, поряд з алеутами і ескімосами, були індіанці; прибули великими міграційними хвилями бл. 27-15 тис. років тому з пн.-сх. Азії льодовим переходом через Берингову протоку; просувалися на пд., пристосовуючись до різноманітних природних умов.

Центральна і Південна Америка

У Центральній Америці і в г. Андах виникли великі цивілізації: майя, ацтеків, інків, основою яких були обробка землі з використанням розвинutoї іригаційної системи і торгівля; їх занепад пов'язаний із колонізаційними війнами іспанців; на тих же територіях мешкали народи, які використовували мотичне землеробство (випалювальний спосіб обробки землі), а також вели збирально-мисливський кочовий спосіб життя.

Північна Америка

Залежно від форми адаптації індіанців до природних умов можна виділити такі типи культур:

- 1) пн.-зх. узбережжя (ослі племена, які займалися полюванням на морських ссавців, рибальством);
- 2) плоскогір'я;
- 3) Великі Рівнини (мисливці, які мандрували за стадами бізонів);
- 4) пн.-сх. лісовий простір (мисливці);
- 5) пд. сх. (рільнички);
- 6) Каліфорнія (кочові племена збирачів і мисливців);
- 7) Велика котловина (кочові племена збирачів і мисливців);
- 8) пд.-зх. (ослі племена рільничків);

Занепад і кінець індіанської культури

Підкорення і колонізація Америки європейцями призвели до негативних наслідків. Настав різкий спад популяції індіанців через розповсюдження інфекційних хвороб, до яких вони не мали імунітету, алкоголізму, а також акції винищення, особливо на територіях, придатних для колонізації білими поселенцями. ІІ Центральній Америці і в г. Андах у часи колонізаційної війни були ліквідовані центри індіанської державної і релігійної влади, зруйновані культура і традиції вищих верств індіанського суспільства, здійснена примусова етнічна організація, пограбовані та знищені центри культури і мистецтва. В Пн. Америці індіанські племена були витиснені на захід. В XIX ст. контакти індіанців з європ. переселенцями у стан постійної війни. Опір індіанців закінчився окатаюною масовою різняєю у Вондд-Ні (1890). Більшість племен було знищено в резервації, переселення нижчало зміни стилю життя індіанців, довело до дезорганізації їхнього суспільного життя.

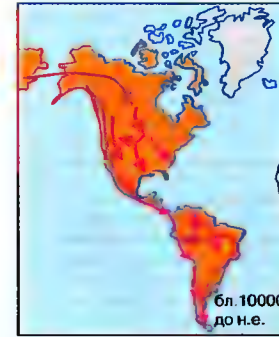

Шляхи міграції з Азії



Простори, заселені індіанцями в наш час



Індій
атомна маса 114,82;
густина 7,31 г/см³;
темп. пл. 156,61°C;
темп. кип. 2080°C

розбудовується гідро- та ядерна енергетика, машинобудування, в-во транспортних засобів та електроніки; залізничний і автомобільний транспорт; гол. морські порти: Мумбаї, Колката, Ченнаї. □ (с. 508)

Індія Східна (Індія Голландська), давні голландські колонії (тепер Індонезія), що охоплюють Малайський архіпелаг (крім пн.-зх., брит. частини о-ва Калімантан і сх., португальської, частини Тимору) та зх. частину Нової Гвінеї.

індоарійські мови (індійські), з групи індоіранських (арійських) мов індоєвроп. сім'ї; поширені у пн. частині індійського субконтиненту; належать: хінді, урду, бенгалі, маратхі, панджабі, гуджараті, орія, ассамі, непальська, циганська та ін.; найдавніший період розвитку представлений ведійською мовою та санскритом; новітній період з Х ст. численні графічні системи.

індоєвропейські мови, сім'я мов, які розвинулися з праіндоєвроп. мови; сюди належать іранські, слов'янські, балтійські, германські, кельтські, італійські з романськими, гр., вірменська, албанська, а також мертві мови – хеттська, тохарська та ін.; спорідненість встановив Ф. Бопп (1816). □

індоіранські мови (арійські), належать до індоєвроп. мов; групи: індоарійські (індійські), іранські, дардські та нуристанські мови.

Індокитай, півостр. у Пд. Азії, омивається Бенгальською зат., Андаманським та Пд.-Китайським морями; на пд. творить другорядний півостр. Малакка; 2,3 млн. км²; г. Аннамські. Араканські, Паткай, широкі плоскогір'я, на узбережжі та в долинах рік (гол. Іраваді, Менам, Салуїн, Меконг) низовини; тропічний мусонний клімат, на пд. екваторіальний надзвичайно вологий; мусонні, вологі екваторіальні ліси і савани; на півостр. І. лежать: Таїланд, Камбоджа, Лаос, В'єтнам, частина М'янми та Малайзії. К

індоктринація, процес прищеплення чл. суспільства певних переконань за допомогою напослегливої пропаганди через засоби масової інформації та систему освіти.

індо-малайська область, зоогеографічна область суходолу, охоплює пд. частину Азії та більшу частину о-вів Індійського о. (тропічна частина Арктогеї).

індонезійські мови, одна з гілок австронезійської сім'ї мов, поширені на о-ві Мадагаскар, півостр. Малакка, Зондських о-вах та ін.; найпоширеніші:

яванська (Ява), малайська (мова торговців та мореплавців архіпелагів Індійського о.), індонезійська (державна мова Індонезії), малагайська та ін.

Індонезія (Indonesia, Республіка Індонезія), держава у Пд.-Сх. Азії, на Малайському архіпелазі та зх. частині о-ва Нова Гвінея; поділяється на 27 провінцій (у т.ч. 6 тис. населених); протяжність із зх. на сх. понад 4800 км; найбільші о-ви: Суматра, Калімантан, Сулавесі, Ява; з бл. 400 вулканів понад 100 діючих; часті землетруси; клімат тропічний, утрай вологий (річні опади 2000-4000 мм і більше), на Малих Зондських о-вах – субтропічний вологий; бл. 60% території ліси з цінними породами дерев (тук, сандал, ебен, камфара). Індонезійці 95%, окрім того, пер. китайці, індійці, папуаси; мусульмани 87% (найбільша мусульманська країна світу), християни 10%, індуїсти, буддисти та ін.; щільність заселення на Яві й Мадурі понад 1000 мешк. на км²; міське населення 42%; гол. м.: Джакарта (столиця), Сурабая, Бандунг, Суракарта, Джок'якарта, Медан, Уджунг-Панданг, Банджармасін. Країна, що розвивається, з ринковою економікою, експортер нафти; вирощування рису (3 місце у світі, 1992), кукурудзи, батату, маниоки, сої, арахісу; на експорт: каучуконоси (1/4 світового в-ва каучуку), кокосову пальму (30% копри), олійну пальму (20% пальмової олії), каву, чай, какао, цукрову тростину, тютюн, хіне дерево, перець, мускат; рибальство (креветки, тунець); вирубка дерева; видобуток нафти, природного газу, вугілля, руд свинцю, нікелю, міді, бокситів, золота, срібла; харчова промисловість (цукрова, олійна, тютюнова), легка (текстильна, взуттєва), транспортобудівна, електронна, хім. (штучні добрива, нафтохім., гума), металургійна та машинобудівна (більшість підприємств на Яві), мистецькі ремесла; каботажне мореплавання; найбільші морські порти: Танджунгп'рюк (Джакарта), Танджунгп'ерак (Сурабая), Белаван (Медан), Уджунг-Панданг (Макасар); розвинутий авіаційний транспорт; 1993 І. відвідали 3,3 млн. туристів з-за кордону. **Історія**. На поч. XVI ст. на Малайському архіпелазі висадилися португальці та іспанці, наприкінці століття – голландці; останні завоювали місцеві мусульманські держави, з яких у XVIII ст. створили колонію Голландська Вест-Індія; під час II Світової війни (від 1942) захопле-

Індоєвропейські мови

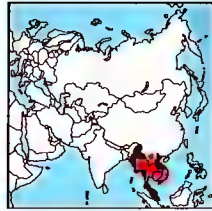
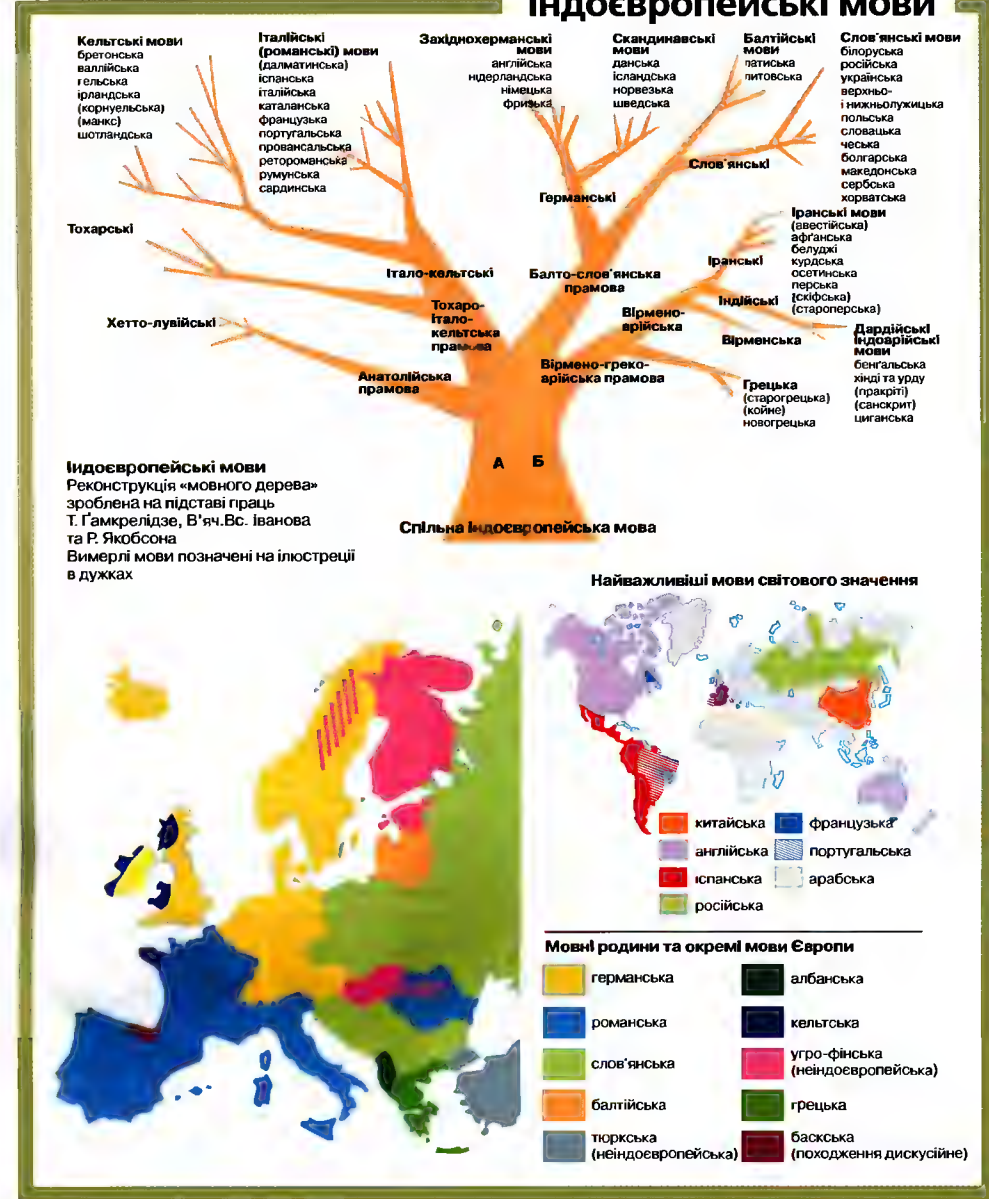

Індокитай

Індія

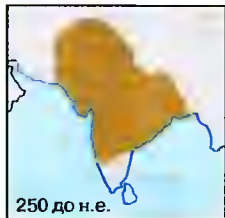

Імперія Ашоки



Імперія Моголів

Історія

Прибуття аріїв

У II тисячолітті до н.е. на територію індійського субконтиненту через пн.-зх. прорві перевали потрапили племена аріїв. Внаслідок взаємодії прибульців та аборигенів почала формуватися нова релігійно-соціальна спільнота (індуїзм у ранній фазі, варново-кастовий лад).

Перші імперії

У IV ст. до н.е. численні королівства й племінні організації І. об'єдналися під владою династії Маурья. Розквіт і найбільше територіальне поширення за імператора Ашоки (III ст. до н.е.); у ці часи державною релігією став буддизм. Після смерті Ашоки імперія розпалась. У I-II ст. н.е. правління династії Кушанів. У період існування імперії династії уттів (IV-V ст.) золота доба індуської культури.

Іслам у Індії

Від VII ст. перші напади мусульман і початок ісламських впливів. У 1206 на території І. виникла перша мусульманська держава — Делійський султанат. На пд. продовжували існувати численні індуські держави. Наприкінці XIV ст. монгольська навала (Тимур). 1526 нащадок Тимура Бабур здобув Делі й започаткував династію Великих Моголів. Ця династія загарбала мало не увесь індійський субконтинент. Останній володар був позбавлений престолу 1857.

Європейська колонізація

У 1498 Васко да Гама відкрив морський шлях до І., що дозволило європейцям розпочати проникнення на субконтинент. Від початку XVI ст. виникають торговельні факторії (порт., голландські, фр., англ.). У XVII ст. домінують англієць (діяльність Ост-Індської компанії), відчута присутність французів; у XVIII ст. бриг. перевага зміцнилася у Бенгалії. Імперія Моголів розпалась на локальні володіння.

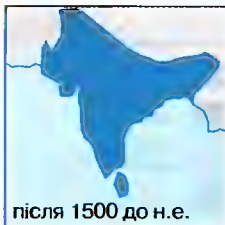

після 1500 до н.е.

Формування індуїзму

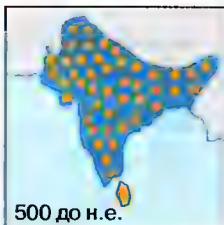

500 до н.е.

Поява буддизму

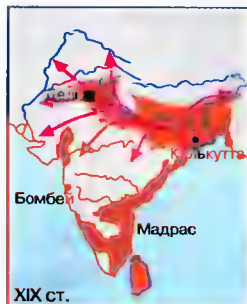

XIX ст.

Напрямки поступового опанування Індії
Британською Ост-Індською компанією

Британське панування

До середини XIX ст. британці поширили своє панування на всю І. У 1858, після придушення загальноіндійського повстання (повстання сипаїв 1857-58), території Ост-Індської компанії були передані під безпосереднє управління Брит. Корони. Невдоволення індійської інтелігенції Брит. І. тим соціальним становищем, яке вони займали, поклато у 70-80-х XIX ст. початок національному рухові 1885 виник Індійський Національний Конгрес. Індійський визвольний рух очолив М.К. Ганді, якого звали Магатмою. Від поч. XX ст. зростає напруженість між індусами й мусульманами. У 30-х XX ст. мусульмани висунули гасло створення власної держави.

Незалежна Індія

І. здобула незалежність 1947. Поділ Брит. І. на індуську І. та мусульманський Пакистан викликав релігійні конфлікти та величезні міграції населення, став джерелом прикордонних та економічних конфліктів між обома державами. 1948 Ганді убив індуський фанатик. Домінуючою політичною силою І. став Індійський Національний Конгрес Дж. Неру (прем'єр 1947-64), його дочки І. Ганді (загинула від рук терористів 1984) та онука Р. Ганді (загинув від рук терористів 1991). Загострилися релігійні, етнічні конфлікти, сепаратизм (у Ассамі, сикхи у Пенджабі, мусульмани у Кашмірі). Посилиється тероризм. 1999 перемога на парламентських виборах Національного демократичного альянсу. Прем'єр-міністр А.Б. Ваджаї. Проведені І. ядерні випробування усладили її стосунки з більшістю держав світу. 2001 терористичні акти сепаратистів у столиці І. Індійсько-пакистанське військове протистояння у Кашмірі.

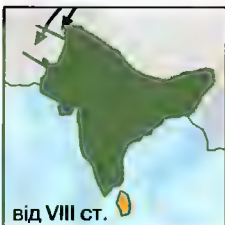

від VIII ст.

Проникнення ісламу

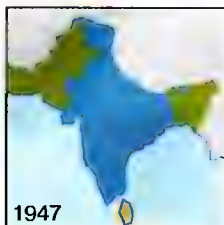

1947

Релігійний поділ

Географія

Штати й федеральні території Індії

Штати

- 1 Андхра-Прадеш
- 2 Аруначал-Прадеш
- 3 Ассам
- 4 Бігар
- 5 Гоа
- 6 Гуджарат
- 7 Хар'яна
- 8 Хімачал-Прадеш
- 9 Джамму і Кашмір
- 10 Карнатака
- 11 Керала
- 12 Мадх'я-Прадеш
- 13 Махараштра
- 14 Маніпур
- 15 Мегхалая
- 16 Мзорам
- 17 Нагаленд
- 18 Орїсса
- 19 Пенджаб
- 20 Раджастан

- Гайдерабад
- Ітангар
- Діспур
- Патна
- Панаджі
- Гандінагар
- Чандігарх
- Шімла
- Сринагар
- Бангалор
- Тривандрам
- Бхопал
- Мумбаї
- Імхал
- Шллонг
- Аїджал
- Кохіма
- Бхубанешвар
- Чандігарх
- Джайпур

Федеральні території

- Андамани і Нікобари
- Чандігарх
- Дадра і Нагархавелі
- Даман і Діу
- Делі
- Лакшадвіп
- Пондіччері

- Гангток
- Ченнаї
- Агартала
- Лакхнау
- Колката

- Порт-Блер
- Чандігарх
- Сиваса
- Даман
- Делі
- Каваратті
- Пондіччері

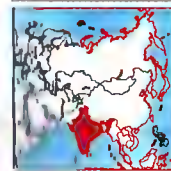
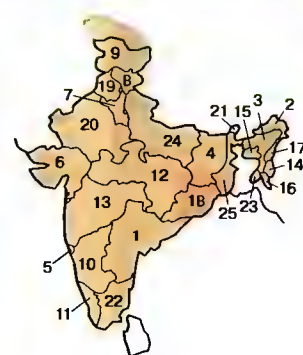

Індія

- 1, 1 млн. км²
- 1177 млн. меш. (2001)
- 112 меш. на км²
- с столиця Нью-Делі
- ліч-ржавні мови: хінді, англ.
- Грошова одиниця: індійська рупія



Міста

Мумбаї (міська агломерація)	12,6 млн. меш.
Колката (міська агломерація)	11,0 млн. меш.
Делі (міська агломерація)	8,4 млн. меш.
Ченнаї (міська агломерація)	5,4 млн. меш.

Вершини

Нанга-Парбат	8126 м
--------------	--------

Ріки

Ганг	2700 км
Брахмапутра	
Крішна	

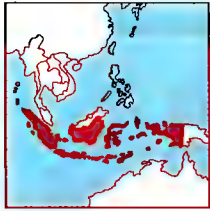

Індонезія
1919,4 тис. км²
(разом з територіальними водами 3772,2 тис. км²)
228 млн. мшк. (2001)
117 мшк. на км²
Столиця: Джакарта
Державна мова: багаса
індонезія (індонезійська)
Грошова одиниця: індонезійська рупія

Індуїзм
Розселення прихильників



на Японією; наприкінці японської окупації (VIII 1945) А. Сукарно, провідник борців за незалежність, проголосив Республіку І.; 1949 Нідерланди визнали суверенітет І.; від часу придушення у 1965 комуністичного заклоту І. керував ген. Сухарто (1993 вшосте обраний президентом); масові порушення прав людини, корупція і зловживання призвели до його відставки у 1998, але влада й надалі належить політичним соратникам Сухарто. 1999 президентські вибори, на яких переміг лідер Партії національного відродження Абдурахман Вахід. З 2001 Меґаваті Сукарнопутрі віце-президент, після відставки Вахіда – президент І. К

індосамент → жирю.

Індостан, півостр. на пд. Азії, між Аравійським м. і Бенгальською зат.; бл. 2 млн. км², довж. 2 тис. км, шир. 1,7 тис. км; височинний (Дека́н), вздовж узбережжя вузькі низ. Корама́ндельська та Малабарська.

Індостанська низовина, алювіальна низовина в Індії, Пакистані та Бангладеш, між Гімалаями і Деканом; довж. 3000 км, шир. 250-300 км, вис. до 200 м; становить тектонічну западину третинного періоду, заповнену намулами гімалайських і деканських рік; тропічний мусонний, в ах. частині д. сухий клімат; катастрофічні повені, викликані літнім піднесенням вод Га́нгу, Брахмапутри, Інду та їхніх приток; один із гол. землеробських районів світу.

Індра, в індійській міфології гол. божество ведичної епохи; цар богів; пов'язаний із атмосферними явищами (блискавкою); оберігав світ від знищення, борючись із силами, ворожими космічному порядку.

індрикотерії (балукітерії), викопні тварини, безрогі носороги; Азія періоду від олігоцену до раннього міоцену; найбільший ссавець фауни того періоду – вис. у холці бл. 6 м.

індуїзм, европ. термін, утворений для означення групи близьких між собою релігій, які сформувалися в індійському культурному колі від V ст. до н.е. і певною мірою продовжили ведизм і брамінізм; основою і. є вчення про моральні устрій і кастовий обов'язок (дхарма), про відплату за вчинки (карма) і коло перевтілень (сансара), метою існування є визволення з кола життя (мокша), яке досягається через належні вчинки, пізнання чи милість, одержану завдяки любові до Бога (бракмі); найвищим авторитетом є Веді нормативні тексти (*Манусмриті*); поряд з ортодоксальною формою і. функціонують народні культури, під їхнім впливом визнано авторитет пірані і епісів (*Махабхарата*, *Рамаїана*); спочатку в і. переважав пантеїзм, з ним співіснувала теїстичні й свого роду монотеїстичні концепції (шанування єдиного Бога, який проявляється в безлічі образів); у пізніший період одного з богів визнано найвищим (власне Вішну й Шиву), що призвело до відокремлення груп ортодоксального і. (вішнуїзм і шиваїзм). К

індукта (лат. *inductus* – запроваджений, введений, внесений): 1) у давньому пол. праві перше запровадження або вилгодження справи в суді, на що оскаржений відповідав реплікою; ці перші представлення справи називалися *мершта*ми або *статус кауза*; 2) митний податок у Лівобережній Україні, що стягувався гетьманською адміністрацією за ввіз товарів з Росії в 2-й полов. XVII – 1-й полов. XVIII ст.; часто давалася на відкуп; скасована 1754.

Інду культура, багата міська культура, що розвивалася бл. 2500-1500 до н.е. в басейні Інду (теп. Пакистан і Пн.-Зх. Індія) в період перед прибуттям арій; розкопки ведуться з 1921, зокр. в Гахуппі й Мохенджо-Даро. К

індукція (індукційний умовивід), міркування, побудоване на виведенні загальних висновків із засновків, які є їх окремими випадками; дослідницький метод, який веде до узагальнення на підставі експериментів і спостережень фактів, а також формулювання та перевірки гіпотез.

індукція математична, метод доведення у математиці: якщо дане твердження

є справедливе для $n = 1$ і якщо з його справедливості для натурального числа k витікає справедливості для $k + 1$, то це твердження справедливе для будь-якого натурального числа n .

індуція, віруючі, які сповідують індуїзм. **Індустріалізація**, процес пришвидшеного розвитку промисловості, який випереджує ін. галузі економіки; наслідки: збільшення частки промисловості у сукупному національному доході, зростання кількості зайнятих у цьому секторі.

Індустріалізація в Україні, була здійснена протягом 2-ої полов. XIX – 40-х XX ст.; на 1-му етапі (до 1917) в Україні було створено мережу залізниць, вугільну (Донбас), металургійну та ін. галузі промисловості; розгорнулася урбанізація; виникли буржуазія та робітничий клас; однак ці процеси мало торкнулись українців, які залишалися переселянським народом; 2-й етап (бл. 1925-40) здійснювався планово більшовиками; розвивалася пер. важка промисловість, споруджено Дніпровську гідроелектростанцію, металургійні гіганти Запоріжсталь, Азовсталь, Харківський тракторний завод та багато ін. підприємств; УРСР перетворилася з пер. аграрної в індустріально-аграрну країну; сформувались укр. робітничий клас і технічна інтелігенція; в ході і. було пограбовано і поневолено село (колективізація), створено командно-адміністративну систему управління економікою; і. в зх. областях України була в осн. закінчена за 4-у п'ятирічку (1945-50).

Інертний матеріал, будівельний матеріал мінерального походження (пісок, ірпий, щебінь) або одержаний штучно (шпаль, керамзит); застосовують для і. ш. бетону і будівельних розчинів та як підстилку або фільтраційний шар при будівництві шляхів.

Інертні гази (благородні гази), хім. елементи, які входять до VIII групи періодичної системи елементів: гелій, неон, аргон, криптон, ксенон і радон (радіоактивний); важко піддаються скрапленню.

Інерція, властивість матеріальних тіл зберігати незмінним стан рівномірний прямилинійний рух або спокою, якщо на нього не діють зовнішні сили, а при дії зовнішніх сил – змінювати рух поступово.

Ін'єкція, введення ліків (або діагностичних препаратів) в організм за допомогою шприца; і. бувають підшкірні,

внутрішньошкірні, внутрішньом'язові, внутрішньоканальні. І

Інжектор, пристрій для нагнітання рідини у резервуарі за тиском, більшим від атмосферного.

Інжир (смоковниця, фігове дерево), довговічне плодове дерево зони тропіків і Середземномор'я; культивують завдяки солодким смачним плодів – фіг (важують, що вони стимулюють любовну енергію). І

Ізій, осад кристалів льоду різної форми (голки, пера), що виникає на поверхні ґрунту внаслід. ресублимації водяної пари з повітря при темп. нижче 0°C.

Ізидіал (буквиця), перша літера тексту або його частини (напр., розділу), яка відрізняється величиною, забарвленням, часто декоративна; винесена в поле або сама містить ілюстрацію, орнамент. І **Ізидіація**, обряд прийняття нових членів до певної суспільної групи, напр., у народів, які ведуть первісний спосіб життя, обряд прийняття до громади дорослих.

Ізката → Партія свободи Ізката (ІІАР). **Ізквізичія** (Sanctum Officium), інституція Католицької Церкви, створена у XII ст. для охорони релігійної ортодоксії, який загрожувала ересі; діяла в більшості европ. країн (особливо нещадно в Іспанії); співпрацювала зі світськими судами (*світська рука*), яким передавала еретиків для виконання вироків; ліквідована в середині XIX ст.

Ізкя, індіанський народ у Андах; у доколумбів період створили імперію зі столицею у Куско, що сягала від Колумбії до Чилі, охоплюючи частково Болівію і Аргентину (підкорена 1531-33, знищена Іспанцями); і. створили високу цивілізацію (монументальна архітектура, іригаційна система, мережа доріг). К **Ізкогніто**, неофіційна діяльність, коли хтось діє, не даючи себе пізнати, під вигаданим прізвищем.

Ізкорпорація, виключення певного елемента до складу цілого.

Ізкотермс (Incoterms, International Commercial Terms), збірка міжнародних торговельних приписів, які тлумачать традиційно вживані терміни і торговельні формули, уточнюючи взаємні обов'язання продавця і покупця.

Ізкрустація, оздоблення поверхні предметів взірками з ін. дорогіших матеріалів (слонової кістки, металів, перламутру і т. п.).

Інкубатор медичний, апарат, що забезпечує оптимальні життєві умови передчасно народженим та хворим немовлятам.

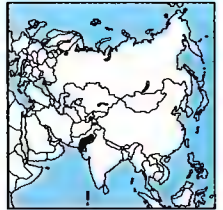

Культура Інду

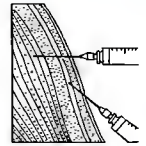

Ін'єкція



Інжир



Ініціал Середньовічний рукопис

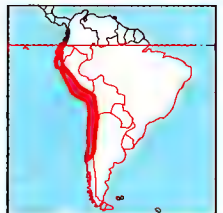

Імперія інків

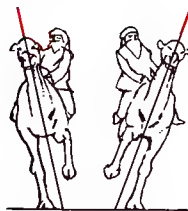

інхлід

інкунабули (лат. *incunabula* – колиска, роки дитинства, початок), перші книги, друковані набірними літерами на початку історії книгодрукування в Європі (1440-1500 включно), зовні схожі на рукописні; найбільше і. мають Бібліотека Брит. музею, Національна бібліотека у Франції, в Україні – Національна бібліотека України ім. В. Вернадського, Львівська наукова бібліотека ім. В. Стефаника НАНУ; також і. називають усі стародруки до 1501.

інкунабулістика, наука, яка займається бібліографічним і типографічним дослідженням інкунабул та історією друкарства XV ст.

Інв (Inn), р. у Швейцарії, Австрії та Німеччині, права притока Дунаю; довж. 510 км; пропливає через Тирольсько-Баварські Альпи; гідроелектростанції; над і. лежить Інсбрук.

Інсбрук (Innsbruck), м. у Австрії, в Альпах. адміністративний центр федеральної землі Тироль; 115 тис. мешк.; центр туризму й зимових видів спорту міжнародного значення; унів.; музеї; храми XII–XVIII ст., в т.ч. парафіяльна й придворна церкви, Вільгемське абатство, резиденція Гольден Дахль (XV–XVI ст.), ратуша, палаці, кам'яниці.

Іноземний леґіон: 1) створене з найманих солдатів-іноземців військове формування; утворений 1831 фр. урядом, пер. для військових дій у колоніях; після II Світової війни воював в Індокитаї, Алжирі, брав участь у фр. військових діях в Африці (Заїр, Чад); 2) військове формування, утворене 1920 ісп. владою; брав участь у придушенні антиколоніальних повстань у Марокко (1921–25); у громадянській війні 1936–39 воював на боці ген. Ф. Франко.

Інокентій (світське ім'я Іван Кульчицький), 1680 чи 1682–1731, св. Рос. Православної Церкви, єпископ Іркутський, місіонер; родом з України (Чернігівщина), чернець Києво-Печерської Лаври, викладач і префект Слов'яно-гр.-лат. Академії у Москві; 1721 висвячений на Переяславльського єпископа, спрямований із духовного місією до Китаю (китайська адміністрація не дозволила йому ширити християнство, змушений повернутися); 1727 поіменованій єпископом Іркутським, подвижницька праця над християнізацією народів Пн., побудова шкіл, навчання священства; 1805 причислений до лику святих.

інхлід, спосіб пересування деяких тварин (напр., верблюдів, жираф, деяких коней), при якому тварини одночасно

ставлять обидві ноги з одного боку, а потім обидві ноги з другого боку. 1 **іпро**, різновид футляра (шкатулки), що носить на шпурі коло рем'я, популярні в Японії у XVIII/XIX ст.; складається з дерев'яних сегментів, напізнаних на мотузку, вкритих лаком.

інсектициди (засоби знищення комах), хім. та мікробіологічні (т.зв. біопрепарати) речовини для знищення шкідливих комах.

інсемінація пшучка → шпучення осіменіння.

інскрипція, напис, вирізаний на камені, мармурі, металі, дереві.

інспекція праці, орган, уповноважений здійснювати нагляд за дотриманням приписів трудового законодавства, зокр. в тому, що стосується умов праці, її безпеки та гігієни.

інспірація, навіювання.

інстантизація, надання харчовим продуктам зокр. порошкоподібним, спеціальної структури, яка дозволяє їм миттєво розчинятися у воді (розчинна кава, чай, молоко).

ін статус насценді (in statu nascendi, в момент виникнення, утворення), в хімії так називають хім. частинки, ск. атоми, в момент їх виникнення, в реактивному середовищі вони відзначаються д. вел. хім. активністю.

інстинкт, генетично успадкована здатність тварин до відповідних видів активної поведінки, характерних для особи даного виду за певних умов (у відповідь на зовнішні або внутрішні подразнення); складний безумовний рефлекс (харчовий, оборонний, статевий та ін.); і. людини контролюється її свідомістю.

інститут, назва багатьох установ різного типу, ос. науково-дослідних і дидактичних, а також загальнокультурних, видавничих, добродійних і т.ін.; в европ. культурі першим і. вважається Александрійський Музейон; в новий час характер і. мали деякі АН і музеї; в XIX і XX ст. у багатьох державах виникли численні державні, суспільні й приватні і., а також міжнародні і., ск. при ЮНЕСКО.

Інститут Франції (Institut de France), найвища наукова і культурна установа Франції, заснована 1795; місцезнаходження: Париж; група з 5 АНІАМ, в т.ч. Фр. академія.

інсулін, гормон, який регулює швидкість засвоєння організмом глюкози; його відсутність або нестача викликають цукровий діабет (підвищена к-сть глю-

кози в крові та сечі); використовується при лікуванні цукрового діабету; → гормони (Г).

інсульт (апоплексичний удар), порушення кровообігу у певній ділянці мозку внасл. закупорки чи розриву кровоносних судин; втрача свідомості, головний біль, блювота, паралічі.

інсценізація: 1) виконання драматичного твору на сцені; 2) акторська інтерпретація драматичного тексту на сцені.

інтарсія, оздоблення дерев'яних предметів викладанням на їх поверхні узору з ін. порід дерева. 1

інтеграл, одне з основних понять математичного аналізу, яке трапляється у 2 тісно пов'язаних між собою поняттях: і. визначений і невизначений; невизначений і. функції $f(x)$ – множина т.зв. первісних функцій $F(x)$, що мають похідну, яка дорівнює $f(x)$, позначається $\int f(x)dx$; визначений і. функції $f(x)$, неперервної і додатної на проміжку $[a, b]$, дорівнює площі поверхні, обмеженої графіком функції $f(x)$, прямими $x = a$, $x = b$, а також відрізком $[a, b]$ на осі ОХ; позначається

$$\int_a^b f(x) dx = F(b) - F(a)$$

інтеграція економічна, створення наддержавних економічних структур, ск. Сироп. Союзу, Північноамер. угода про вільну торгівлю.

інтегрування, обчислення інтегралів.

Інтел (Intel Corporation), амер. фірма, утворена 1968; головний виробник мікропроцесорів, зокр., вживаних у персональних комп'ютерах, сумісних з IBM PC, а також елементів комп'ютерної пам'яті, модемів та ін. периферійних пристроїв.

інтелект, відносно стійка структура розумових здібностей індивіда; здатність мислити на теоретичному рівні.

інтелігенція, прошарок освічених людей, які професійно займаються розумовою працею.

Інтелідженс сервіс (Intelligence Service), брит. розвідувальна служба, яка об'єднує Секрет інтелідженс сервіс (СІС, MI-6), контррозвідку та службу внутрішньої безпеки (т.зв. Сек'юриті Сервіс, MI-5).

інтенсивне землеробство, система господарювання, при якій збільшення шлювового обсягу продукції досягається за рахунок додаткового використання засобів в-ва та праці на одиницю земельної площі та за рахунок використання досягнень науково-технічного прогресу.



інтарсія

інтер-, перший елемент складних слів, який означає: між-, серед, ск., інтернаціональний.

Інтер, іт. футбольний клуб; заснований 1908 у Млані; стадіон *Джузеппе Меаца* (San Siro), кольори: чорно-сині; чемпіон Італії – 13, володар Кубка Італії – 3, Володар Суперкубка Італії – 1, Ліга Чемпіонів – 2, Володар Кубка УЕФА – 3, міжконтинентальний Кубок – 2; гол. тренер Ектор Купер.

інтервал, у музиці – різна висота 2 звуків (рівні діапазону): співзвучний (і. гармонічний) або послідовний (і. мелодичний); розрізняють і. простий (прима, септима, терція, кварта, квінта, секста, септима, октава) і складний (нона, децима, ундецима і т.д.), а залежно від кількості півтонів – і. чистий, вел., малий, збільшений і зменшений. 1

інтервенціонізм, комплекс заходів впливу держави на економіку, здійснюваний на макрорівні; теоретичні основи і. розробив Дж.М. Кейнс.

інтер'ю, розмова журналіста з певною особою, оприлюднена в газеті, на телебаченні, радіо.

інтерґляціал (міжльодовикова епоха), період потепління клімату між двома зледеніннями (гляціалами); під час і. льодовики з'являються тільки у високих горах і на полярних просторах.

інтердикт, у стародавньому Римі наказ або заборона, видані претором, який здійснював судову владу.

інтердикт, у Католицькій Церкві покарання, яке накладається на певну особу чи територію; персональний і. цілковито відлучає особу чи групу осіб від участі у релігійному житті; і. локальний забороняє відправу культу на визначеній території чи у певному сакральному

інтервал

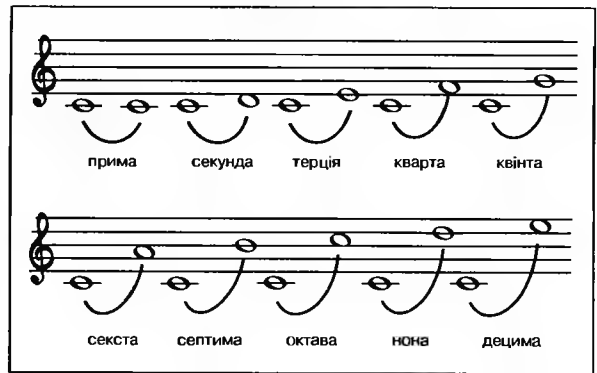

му об'єкті; теп. застосовується вкрай рідко.

інтеріоризація, процес формування внутрішніх структур, зумовлений засвоєнням структур і символів зовнішньої соціальної діяльності.

інтерлевкіни, лікопротеїни, що утворюються клітинами лімфатичної системи як відповідь на антигенний стимул; мають імунорегуляторні та імуностимуляторні властивості.

інтерлюдія, невел. музична вставка, напр., органа, між основними частинами твору (псалма, гімну).

інтермедія, музично-сценічна вставка комічного характеру між діями театральної вистави (часті в XVI-XVII ст.); одне з джерел опери; пізніше названа інтермецо.

інтермецо: 1) музично-драматична вставка комічного характеру в антрактах іт. опери-буффа; 2) фортепіанна мініатюра, яка з'явилася в XIX ст.

інтервалізація, прийняття особою норм, цінностей, поглядів, які зовні нав'язуються батьками, вихователями, суспільною групою; один із гол. механізмів соціалізації та суспільного розвитку людини.

інтернат: 1) шкільний заклад для молоді, яка вчиться поза місцем проживання; 2) закритий заклад для перестарілих.

інтернаціональні бригади, формації іноземних добровольців, що воювали під час ісп. громадянської війни 1936-39 у армії республіки; організовані під егідою Комінтерну; загалом у них служило 35-40 тис. добровольців; у 13 бригаді ім. Домбровського була укр. рота ім. Шевченка.

інтернет, система об'єднаних між собою комп'ютерних мереж, що охоплює весь світ; уможливило користування багатьма послугами мережі (напр., і-мейлом), а також доступ до інформації, яка зберігається в комп'ютерах на всіх континентах.

інтернування, примусове уміщення у визначеному місці, супроводжуване забороною відлучення; застосовується під час війни щодо громадян держави-противника, а також під час надзвичайного чи військового стану щодо власних громадян.

інтерпеляція → запит депутатський.

інтерперсональна комунікація, процес, завдяки якому особа в безпосередньому контакті з ін. особою передає і отримує інформацію; крім вербальної поведінки (висловлювань), в і. к. істотну роль відіграє невербальна комуніка-

ція, яка складається з міміки, позицій тіла, жестів, просторових стосунків між особами, що спілкуються, т. зв. парамова або невербальні аспекти голосової комунікації (ск., висота і напруженість голосу, темп мови).

інтерперсональний тренінг, метод розвитку особистості через інтенсивні інтеракції в малій групі; в атмосфері щирості та довіри учасники вдосконалюють уміння спірняття і передачі емоцій; метою і. т. є не терапія, а вміння справити приємне враження на ін. людей, потрібне в щоденному житті, а також у певних професіях.

Інтерпол, міжнародна поліцейська організація, створена 1923; штаб-квартира у Сен-Клод б. Парижа; займається співпрацею між поліціями різних країн у боротьбі з низкою злочинів (коітрабанда наркотиків, тероризм); чл. І. є 174 держави.

інтерполяція, визначення функції на заданому проміжку на підставі значень, які вона приймає у заданих точках цього проміжку; і. лінійна – і., при якій функція, що визначається, є лінійною.

інтерпретатор, комп'ютерна програма, яка тлумачить окремо кожну інструкцію мови програмування і одразу виконує її.

інтерпункція (розділові знаки), сукупність письмових знаків: крапка /./, кома /./, двокрапка /:./, крапка з комою /;./, знак запитання /?./, знак оклику /!./, три крапки /..../, тире /-./, лапки /"/./, дужки /()./.

інтеррегіум → безкоролів'я.

інтерсексуальність, поява в особині (інтерсекса) посередніх ознак обох статей на ґрунті гормональних (напр. після кастрації) або генетичних порушень.

інтерфаза, стадія між 2 послідовними мітотичними поділами клітинного ядра (мітоз); період активних метаболічних змін; у і. відбувається транскрипція генетичної інформації, реплікація ДНК.

інтерфейс, елемент комп'ютера чи програма для взаємодії 2 пристроїв або 2 програм; також частина програми, відповідальна за взаємодію з користувачем (і. користувача).

інтерференція, накладання двох чи більше хвиль (напр., світлових, акустичних), що веде до підсилення (коли вони синфазні) або послаблення (проти фази) результуючої хвилі.

інтерферон, складна білкова субстанція, яку виробляють лейкоцити; має здатність гальмувати реплікацію вірусів усередину клітин макроорганізмів.

інтерцеза, угода, яка регулює майнові стосунки подружжя інакше, аніж це передбачено чинним законодавством.

інтифада, назва палестинського повстання на арабських землях, окупованих Ізраїлем; на початку передбачала лише мирні форми громадянської непокори, а згодом палестинці почали застосовувати індивідуальні терористичні акції.

інтоксикація (отруєння), порушення функцій чи ушкодження органів внаслідок отрут і токсинів, що проникли в організм або утворилися в ньому.

інтоксикація сільськогосподарської ділянки, зараження сільськогосподарської ділянки внаслідок неправильного використання штучних добрив (пестицидів, гербіцидів); і. с. д. пов'язана також із загальним зараженням природного середовища промисловими відходами.

інтонація, зміна висоти тону у словах в межах складу (висхідна, низхідна, висхідно-низхідна); у деяких мовах служить для розрізнення значень слів; і. речення визначає його характер (пигальні, окличні, розповідні).

інтровертність, тенденція до зосередження на внутрішніх переживаннях при недостатньому зацікавленні зовнішнім світом; протилежність екстравертності; одна з типологічних характеристик особи, виділених К.Г. Юнгом.

інтродукція, переселення нових сортів і видів на території, де вони раніше не вирощувалися; в галузі охорони рослин – занесення на певну територію організмів, які служать для біологічної боротьби зі шкідниками.

інтроспекція, спостереження власних психічних переживань; метод, який використовують у психології при описі, інтерпретації та аналізі явищ, які виникають у свідомості людини; до кін. XIX ст. гол. метод психологічних досліджень.

інтрузія, процес проникнення магми у товщу земної кори; назва гірських мас, які утворилися внаслідок застигання магми у надрах Землі.

інтуїтивізм, напрямок у теорії пізнання, лідію з яким гол. чи єдиним цінним способом пізнання є інтуїція.

інтуїція, у філософії пізнання, яке полягає в уловлюванні істини завдяки внутрішньому переконанню. без допомоги міркувань чи досвіду; у ширшому сенсі – передчуття, здатність передбачення, творчі уяви.

інфамія, покарання у формі позбавлення честі й громадянських прав; у Речі Посполитій застосовувалася до шляхти за ересь, грабунок на дорогах, крадіжки.

інфанти, в Іспанії і Португалії титул принципів пануючої династії.

інфаркт, часткове змертвіння (некроз) тканин внаслідок закупорення просвіту артерії, без можливості швидкої компенсації порушень кровообігу, – і. міокарда (серця), рідше легень, нірки. І

інфекційні хвороби, захворювання, що спричиняються хвороботворними мікроорганізмами; з моменту інфікування до появи симптомів хвороби минає певний час – інкубаційний період; можуть поширюватись як епідемія або ендемія; профілактика: дотримання особистої гігієни, контроль за якістю продуктів, профілактичні щеплення.

інфекція, проникнення хвороботворних мікроорганізмів в організм і розмноження в ньому; призводить до захворювання. І

інфінітив (неозначена форма дієслова), незмінна форма дієслова, яка виражає дію без вказування на особу, число, спосіб, час, напр., *співати, мити, вести*.

інфляція, зростання середнього рівня цін у економіці; і. попити виникає внаслідок перевищення попиту над пропозицією товарів і послуг; і. вартості – виникає внаслідок зростання вартості продукції; і. структура виникає внаслідок надто повільного пристосування структури пропозиції до структури попиту.

інфляція галопуюча, зростання середнього рівня цін до 100% упродовж року; виникають істотні деформації ціннових стосунків, які підривають нормальне функціонування ринкового механізму:



Інфаркт
Інфаркт серцевого м'язу внаслідок непрохідності коронарної артерії

Інфекція
Залежно від виду мікроба, що вражає організм, розвивається, скажімо, під час застуди, відмінна картина хвороби

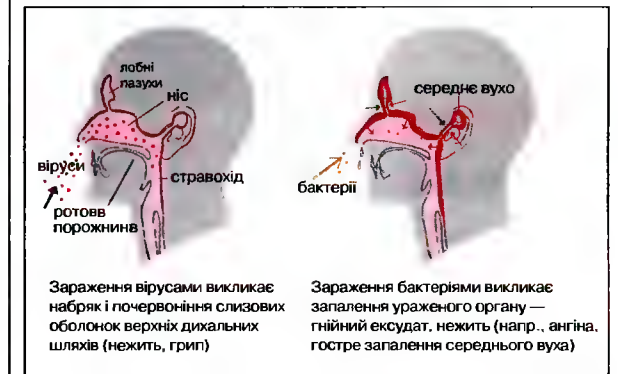

непрозорими стають сигнали ринку щодо того, що і в яких кількостях варто продукувати, куди інвестувати; внаслідок цього знижується загальна ефективність економічних процесів і темпи зростання, падає схильність до заощадження (реальна процентна ставка стає негативною), посилюється соціальний тиск (вимоги підвищення платні).

інформатика, галузь науки і техніки, що займається методами запису, зберігання та перетворення інформації, пер. за допомогою комп'ютерного обладнання; включає, зокр., методи програмування, теорію алгоритмів, математичну лінгвістику; тісно пов'язана з математикою, методи якої широко застосовуються в і.

інформація розвитку, закодована в якій інформація; робить можливим розвиток зародка згідно з властивостями, притаманними даному виду.

інфразвук, звук із частотами, меншими від 16 Гц, нечутний для людського вуха.

інфраструктура, основні установи та інститути, необхідні для функціонування економіки й суспільства; і. економічна – послуги у галузі транспорту, зв'язку, енергетики, меліорації і т.п.; і. соціальна – послуги у галузі права, безпеки, виховання, освіти, культури, соціального забезпечення, служби охорони здоров'я, житлового будівництва і т.п.

інфузорії, найбільш розвинені найпростіші, тіло вкрите пелікулою та численними війками (органели руху); бл. 7,2 тис. видів; у кожній клітині 2 ядра (мікро- та макронуклеус); живуть у морях та прісних водоймах у складі бентосу і планктону, деякі види – у ґрунті та мховинні; багато і. – паразити і нахлібники ін. тварин (і. туфелька). **І**

Інчхон, м. у Пд. Кореї, на узбережжі Жовтого м.; 1,7 млн. мшк.; вел. промисловий центр (чорна металургія, корабельні, автозаводи) і торговельний порт (перевантаження 78 млн. т щоріку); вузи (унів.).

Іоан Хреститель, св., бл. 8 до н.е. – бл. 28 н.е., за Євангеліями, пророк і аскет; закликав юдеїв до навернення і хрестив їх над р. Йордан; проголошував пришестя Месії, охрестив Ісуса.

Іоан Христом, св., бл. 350–407, теолог, отець і д-р Церкви; патріарх Константинополя; реформував викладання релігії та усталив літургію Сх. Церкви.

іоаніти, госпітальєри, мальтійські кавалери, шпитальний і лицарський орден, започаткований бл. 1130 в Срусалімі з братства при госпіталі св. Іоана; бра-

ли участь в обороні Єрусалимського Кор. від турків; у 1309 утворили державу на о-ві Родос, 1530–1800 – на о-ві Мальта; з 1834 мають осідок у Римі; провадять благодійну й медичну діяльність.

Іоан-отрок Варяг преподобний, ?–983, юнак-норман, убитий київськими поганами за проповідь християнства, священномученик Православної Церкви.

іон (**йон**), атом або група атомів, які одержали позитивний – катіон або негативний – аніон електричний заряд.

іон (**йон**) **водню**, іон з одним позитивним елементарним зарядом, H⁺; утворюється внаслідок електролітичної дисоціації кислот і дисоціації води; у водному розчині міститься у вигляді H₃O⁺.

іонізація (**йонізація**), виникнення заряджених частинок внаслідок відривання електрона (одного або кількох) від нейтрального атома чи молекули; для здійснення і. атомові (молекулі) має бути надана відповідна кількість енергії; і. може бути викликана, напр., нагріванням газу до високої темп., рентгенівським опроміненням (фотоіонізація), потоком електронів.

іонійська натурфілософія, концепція першої гр. філософської школи (VI–IV ст. до н.е.), яка пояснює початок і природу світу дією природних факторів (вода, вогонь, повітря, земля і т.п.), відомих із спостережень (Фалес з Мілету, Анаксимандр з Мілету, Анаксимен з Мілету, Геракліт з Ефесу).

іонійці, одне з гр. племен, що населяло в античну добу Аттику, Евбею, о-ви Егейського м. і центр. частину узбережжя Малої Азії (Іонія); у VIII–VI ст. до н.е. створили високу культуру, яка мала значний вплив на розвиток гр. літератури, філософії, мистецтва та медицини.

іоніти (**йоніти**) (йоніообмінники), нерозчинні високомолекулярні тверді субстанції, здатні обмінювати власні катіони (катионіти) або аніони (аніоніти) на відповідні йони з розчину; застосовують для пом'якшення води.

Іонічне море, частина Середземного м. між Пд. Італією і Грецією; бл. 200 тис. км²; пл. до 5121 м.; порти: Таранто, Сиракузи (Італія), Пагри (Греція).

іонічний ордер → ордери архітектурні (І).

іонічні острови, архіпелаг гористих гр. о-вів у Іонічному м.; 2,3 тис. км²; 190 тис. мшк.; вирощування винограду, маслин, цитрусових; туризм; гол. м.: Керкіра, Лефкас.

іонний (**йонний**) **насос**, біохім. механізм, діє у клітинній мембрані, за його

допомогою відбувається активне перенесення частини іонів з ділянки їх меншої концентрації на ділянку більшої концентрації; з нейрона нагрієво-кальцієвий насос забирає йони нагрію і вводить в клітину йони кальцію, внаслідок чого виникає різниця потенціалів, т.зв. потенціал оболонки; кальцієвий насос забирає з м'язових клітин йони кальцію, полегшуючи скорочення м'язів.

Іоносфера (**йоносфера**), шар земної атмосфери, що відзначається вел. кількістю вільних електронів та йонів; простягається вгору від вис. 50–60 км до 500 км над поверхнею Землі; виникає внаслідок йонізуючої дії сонячного проміння, а також космічних променів на атоми й молекули в розріджених шарах атмосфери. **І**

Іоселіані Отар Давидович, нар. 1934, грузинський режисер; побутові фільми (*Жив співочий дрізд*, *Пастораль*, *Фаворити місяця*).

Іпомея пурпурова → гручені паничі

Іпстась → гіпстазис

Іпотека, заклад нерухомого майна боржника для отримання кредиту; здійснюється у формі нотаріального акта і реєструється у відповідних інстанціях.

Іпохондрія, перебільшені, хворобливі побоювання щодо стану власного здоров'я; надзвичайна увага до самопочуття і приписування собі неіснуючих хвороб.

Ісприт (ісприт сірчистий), сіркоорганічна сполука; отруйна рідина, спричиняє опік; легко проникає крізь тканини і шкіру; токсичний і. має запах гірчичи, звідки його колишня назва *гірчичний газ*.

Іраваді, р. в Китаї та М'янмі; довж. 2150 км, басейн 430 тис. км²; витоків на Тибетському нагір'ї; впадає в Андаманське м.; утворюючи дельту, в дельті м. Янгон.

Іран (Ель Ірак, Республіка Ірак), держава в Азії, на узбережжі Перської зат. У центральній частині алювіальні низ. Месопотамія, на пн. сх. Курдистанські л. низ. кам'янисті й піщані пустелі (бл. 40% поверхні); клімат тропічний континентальний, сухий і вкрай сухий; р.: Іфрр, Свфрат і Шатт-ель-Араб, інтенсивно використовуються для зрошення; рослинність степова і пустельна. Ариби (77% населення), курди (19%), туркмени; мусульмани (96%), християни; у містах 71% населення; гол. м.: ґіндид, Басра, Мосул, Кіркук. Багаті поклади нафти, природного газу, сірки; в основі економіки покладено видобуток і експорт нафти-сірцю; нафтопереробна, текстильна промисловість;

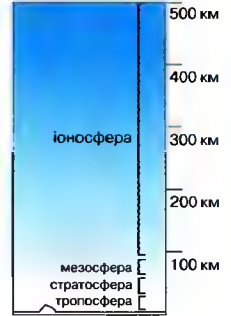

Іоносфера (Іоносфера)

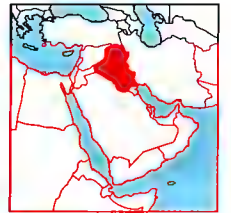

Іран 438,3 тис. км²; 23,3 млн. мшк. (2001) 53 мшк. на км² Столиця: Багдад Державна мова: араб. Грошова одиниця: іракський динар

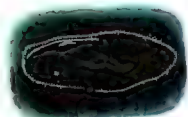

Інфузорії
Туфелька
(довжина 0,2 мм)

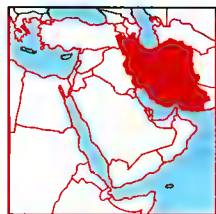

Іран
1648 тис. км²
66,2 млн. мшк. (2001)
40 мшк. на км²
Столиця: Тегеран
Державна мова: фарси
Грошова одиниця: ріал

Іридій
атомна маса 192,22;
густина 22,42 г/см³;
темп. пл. 2410°C;
темп. кип. 4310°C

лоні оз.; сухі степи й розлогі пустелі (Вел. Солоня Пустеля). Перси (46%), азербайджанці (26%), курди, белуджі, араби; державна релігія іслам; гол. м.: Тегеран, Мешхед, Ісфахан, Тебриз, Абадан і Харк (порти). Багаті поклади нафти на пд. г. Загрос і на шельфі Перської зат.; один із гол. виробників та експортерів нафти у світі; видобуток природного газу, руд металів; нафтопереробна, металургійна промисловість, текстиль; ремесла (кілими); вирощування (штучне зрошування) зернових, бавовни, фінікової пальми, цитрусових; коичове розведення овець, кіз і худоби. **Історія.** До 1935 країна називалася Персія; під час I Світової війни терен сутичок між Туреччиною, Великою Британією та Росією; 1925 повалена династія Каджарів, владу захопила династія Пехлаві; від початку II Світової війни активна нім. інфільтрація; 1941 введення брит., амер., рад. військ; 1943 І. оголосив війну Німеччині; від 1955 у складі Багдадського пакту (пізніше СЕНТО); у 60-х здійснення програми реформ під контролем шаха Могаммеда Рези Пехлаві (т.зв. біла революція); 1973 повна націоналізація нафтової промисловості; 1975 розпуск усіх партій та створення єдиної – Партії національного відродження І., безоглядне придушення опозиції; 1976–78 зростає опір суспільства шахові, котрий 1979 змушений покинути країну; повернення з еміграції аятоли Р. Хомейні, проголошення Ісламської республіки (за конституцією 1979 І. є теократичною державою, уся повнота влади належить главі Іранських шіїтів, котрий затверджує президента; обов'язковим є дотримання законів шар'яту); 1980–88 війна з Іраком; після смерті у 1989 аятоли Хомейні релігійним лідером І. став імам А. Хаменеї. Політична влада фактично належить духовенству, яке переважає у парламенті, контролює судові органи, фінансові інститути, збройні сили. **Іранське нагір'я**, в Пд.-Зх. Азії, в Ірані, Афганістані та Пакистані, обмежене г. Ельбурс, Гіндукуш, Мекран, Загрос; бл. 2,7 млн. км²; середня вис. 1300 м; погаслі вулкани; катастрофічні землетруси; субтропічний сухий і вкрай сухий клімат; пустелі: Вел. Солоня Пустеля (Деште-Кевір), Деште-Лут, Регістан; сезонні ріки; безлічні солоні озера.

Іранські мови, належать до групи Індо-іранських мов Індоевроп. мовної сім'ї; 3 періоди розвитку: староіранський (мови: староперська та авестійська),

середньоіранський (мови: пехліві, парфянська, согдійська), новоіранський (мови: перська, пушту, дарі, белуджі, осетинська, курдська, а також каспійські та памірські діалекти); багато з них вийшли з ужитку.

Ірванець Олександр, нар. 1961, укр. поет, прозаїк, драматург, літературний критик; учасник літургу *Бу-Ба-Бу*; гра стереотипами і штампамі кіч-культури. Іронія; збірник віршів *Тінь великого класика*, *Вогнище на дощі*; проза і драматичні твори *Маленька п'єса про зраду для однієї актриси*.

Іржа, назва паразитичних грибів (з ряду іржастих), також хвороби, викликані ними; ознаки: рослини вкриті іржавими плямами, на уражених органах утворюються пустули, з яких при розтріскуванні висипається іржавий порошок – спори гриба; найшкідливіші: і. стебелова (зернових культур), і. буро пшениці, і. жовта зернових культур.

Іржа, шар крихкої пористої речовини (гол. чинном, гідратованого окису заліза), який утворюється на виробках із залізнасл. електровім. корозії під впливом вологого повітря.

Іржасті гриби, порядок базидальних грибів, бл. 6 тис. видів; паразити рослин, пер. зернових; у грибниці і спорах і.г. містяться забарвлені овля, при ураженні грибами рослини вкриваються плямами іржавого, а пізніше чорного кольору; цикл розвитку на одній або двох рослинах (напр., іржа зернових культур і трав); призводять до зниження врожайності.

Іридій, Іг, хім. елемент з атомним числом 77; сріблясто-білий, твердий, важкий метал; хім.-нейтральний, належить до благородних металів; застосовується як складник сплавів для виготовлення хірургічних інструментів тощо; відкритий 1804 Теннантом. **Т**

Ірпс → півники.

Іркутськ, обл. центр у аз. частині Росії, пристань на р. Ангара; 632 тис. мшк.; вел. вузол на Транссибірській магістралі; машинобудівна та металургійна, паперово-целюлозна, хім., алюмінієва промисловість; гідроелектростанція; науковий центр Сибірського відділення Рос. АН; 9 вузів (унів.); міжнародний аеропорт.

Ірландія (ірландська Eire, англ. Ireland), о-в у Атлантичному о., від Великої Британії відокремлений Ірландський м.: 84,4 тис. км²; більшу частину займає територія держави І., пн.-сх. частина (Пн. І.) входить до складу Великої Британії.

Ірландія (ірландська Eire, англ. Ireland), держава у Зх. Європі, займає більшу частину о-ва І. Рівнинна на пд., б. узбережжя – окремі гірські масиви (вис. до 1041 м); клімат помірний, морський (річна кількість опадів 700–2000 мм); численні ріки, багато оз.; торфовища, луки. Ірландці (понад 94%); католики (бл. 90%), протестанти: ірландською мовою користується бл. 14% населення. Розвинена країна, ринкове господарство; тваринництво, вівчарство; вирощування зернових, (ячмінь, пшениця), картопля, цукрові буряки; видобуток торфу, свинцеві та цинкові руди (найбільше у Зх. Європі родовище поліметалів); авіаційна, електронна, хім. (фармацевтична), харчова (ос. пиво та віскі), текстильна промисловість; залізничне сполучення з Лондоном; гол. порт – Дублін; нафтоналивна база на о-ві Відді; 4 міжнародні аеропорти (найбільший – Шеннон); туризм. **Ірландська мова**, належить до кельтських мов, державна (разом з англ.) мова Ірландії; найдавніші її пам'ятки (т.зв. огамічні мови) з VI ст.; писемність на лат. графічній основі.

Ірландська республіканська армія (ІРА), таємна військова організація, заснована 1919 М. Коллінзом; пов'язана з партією Шинн фейн; 1919–21 боролася за незалежність Ірландії; після 1921 діяльність ІРА продовжило крило, що протестувало проти брит. правління в Пн. Ірландії; після 1969 зростання активності; застосовує методи терору й саботажу щодо протестантів у Ірландії та брит. влади в цілому; у 90-х переважна частина воїнів ІРА погодилася на перемир'я і політичні переговори, частина непримирених продовжує боротьбу у лавах Нової ІРА.

Ірландське море, частина Атлантичного о., між Ірландією і Великою Британією; 105 тис. км²; пл. до 272 м; рибальство; порти: Дублін (Ірландія), Ліверпуль (Велика Британія).

Ірландський вовкодав (ірландський хорі), порода вел. собак з групи хортів; шерсть жорстка, забарвлення однорідне або смугасте; використовували для полювання, зараз розводять як декоративних. **І**

Ірмігерга течія, тепла течія в Атлантичному о.; відгалуження Гольфстріму; тече від пд. берегів Ісландії до пд. країв Ірландії; і км/год; опріває Ісландію.

Ірод I Великий, бл. 74–4 р. до н.е., єврейський цар із 37 до н.е.; Юдея завдячував і. Пн. своїм політичним і економічним

розквітом (розбудував Єрусалим і його Храм), але як прихильника Риму та покровителя поганських культів його ненавиділи багаті гебреї; відомий своєю жорстокістю; в *Євангелії від Матвія* його постать виступає у зв'язку з народженням Ісуса і т.зв. побиттям немовлят.

Ірокези, індіанці Пн. Америки в Канаді і США; бл. 11 тис.; бл. 1570 племена каюга, могаук, онейда, онандага і сненка утворили Лігу п'яти народів, з 1728 Ліга шести народів (приєдналося плем'я тускарора), т.зв. Ліга І.; у колоніальних фр.-англ. війнах, а також у амер.-англ. війнах прийняли сторону англійців; мова ірокезька.

Ірочія, суперечність між дослівним значенням повідомлення і справжнім наміром автора; естетична категорія, пов'язана з концепцією гуманістичної реальності як сфери нерозв'язних суперечностей та конфліктних ситуацій; т.зв. романтична І. означала домінування творчої фантазії, переваги автора над своїм твором.

Ірпівь, м. у Київській обл.; 40 тис. мшк.; підприємства будівельних матеріалів, машинобудівної промисловості; кліматичний курорт, рекреаційний центр, численні оздоровчі заклади, дачні селища. Заснований як залізнична станція в 1902.

Ірраціоналізм, філософський погляд, згідно з яким дійсність не доступна розумовому пізнанню; протилежність раціоналізму.

Ірредента, іт. політичний рух XIX–XX ст., представники якого прагнули визволення населених італійцями земель, що перебували під пануванням Австрії; у переносному сенсі – національно-визвольний рух.

Іртіш (Иртыш), р. в Росії, найдовша (ліва) притока Обі; довж. 4248 км; витікає з льодовиків Алтаю у межах Китаю; гол. притоки Ішим, Тобол; судноплавна 3784 км; канал І. Караганда; Бухтармінська та Усть-Каменогорська ГЕС; гол. м. над І. – Омськ.

Іршава, м. у Закарпатській обл., райцентр; 10 тис. мшк.; підприємства машинобудівної, текстильної, харчової промисловості. Перша згадка 1341.

Ісаак, за Біблією син Авраама і Сарі, чоловік Ревеки, батько Якова та Ісава, мав бути принесений батьком у жертву Богам, в останню мить урятований від смерті ангелом, якого прислав Ягве.

Ісаєвич Ярослав Дмитрович, нар. 1936, укр. історик; д-р історії, проф., чл. НАНУ (1992); дир. Інституту україно-



Ірландський вовкодав

Ірландія

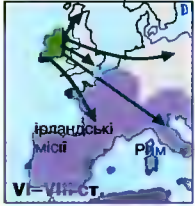

Культурна експансія



Колонізація Ірландії

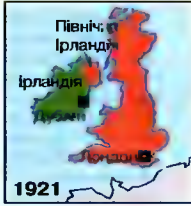

Поділ Ірландії

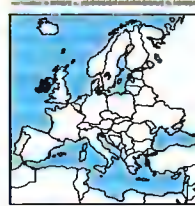

Ірландія
70,3 тис. км²
3,8 млн. мшк. (2001)
54 мшк. на км²
Столиця: Дублін
Державні мови:
ірландська та англ.
Грошова одиниця: євро

Історія

Заселена кельтами (асимільоване найдавніше населення); дрібні племенні держави, що утворювали 5 провінційних федеративних кор.; у V ст. місія Св. Патріка; запровадження християнства; основа церковної структури та місіонерської діяльності — численні монастирі; I ст. центр високої культури, вплив на Зх. Європу; з 795 напади норманів (розорення, колонізація узбережжя)

з 1169 підкорення Англією, з 1171 панування англ. королів; частина країни під владою ірландських родів, фактично незалежна до кінця XVI ст.; 1541 прийняття титулу короля І. англ. монархами; спроби нав'язання англійства; повстання безжалюно придушували англ. війська (зокрема, 1649-50 похід О. Кромвелла); колоністи з Англії та Шотландії; дискримінація і вичищення місцевого населення; 1800 ліквідація парламенту в Дубліні (реальна унія з Великою Британією), з 2-ї половини XVIII ст. різні форми національного руху; діяльність Г. Граттана, Д. О'Коннелла, Ч. Парнелла, Союзу Об'єднаних Ірландців, Молодої Ірландії, феніїв, Шинн феїн; повстання за незалежність, політична боротьба за рівноправність католиків (отримана 1829); право селян на землю та автономію І. (гоум рул);

після голоду 1845-49 численна еміграція, гол. чином до США. У 1916 поразка Великоднього повстання; внаслідок повстання 1921 утворення 1921 (після відокремлення Пн. Ірландії, яка залишалася частиною Великої Британії) незалежної Ірландської держави — домініону Великої Британії; з 1937 суверенна держава (прем'єр-міністр Е. де Валера), до 1945 чл. Брит. Співдружності, з 1949 — республіка. Під час II Світової війни та після 1945 — нейтральна; суперництво 2 гол. партій: Фіанна файл та Фіне гел; з 1973 чл. ЄЕС та з 1993 ЄС; 1990-97 президент М. Робінсон; з 1994 прем'єр-міністр Дж. Братон (коаліція Фіне гел та лейбористської партії), бурхливий розвиток економіки країни. Від 1997 президент І. Мері Мак-Еліс.

Географія

Найбільші міста

Дублін	915 тис. мшк.
Корк	174 тис. мшк.
Лімерік	75 тис. мшк.

Вершина

Каррантуїлл	1041 м
-------------	--------

Ріка

Шаннон	385 км
--------	--------

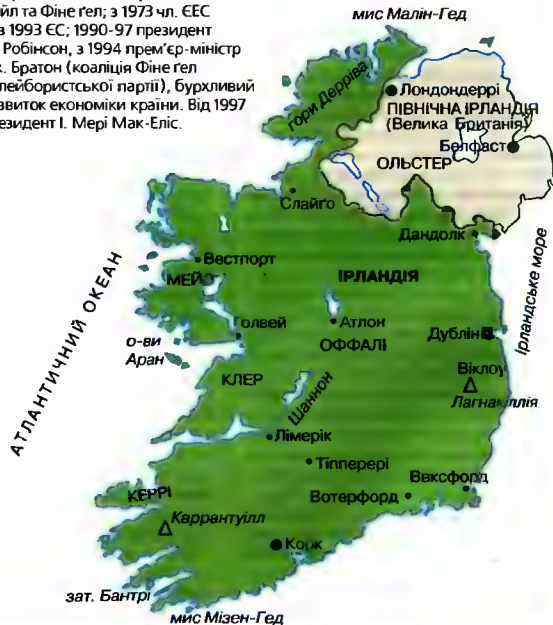

знавства НАНУ у Львові, академік-секретар Відділення НАНУ; чл. міжнародної редколегії Гарвардської бібліотеки давнього укр. письменства; каталог Пам'ятки книжкового мистецтва (разом з Я. Запаском); Братства та їх роль у розвитку укр. культури XVI-XVIII ст., Джерела з історії укр. культури доби феодалізму XVI-XVIII ст., дослідження про Ю. Дрогобича, І. Федорова, М. Грунєвега.

Ісалько, найактивніший вулкан у Центр. Америці, в Пд. Кордильєрах, у Сальвадорі; вис. 1686 м.

Ісіда (Ісіс, давньогипетською Ісет), у стародавньому Єгипті богиня — персоналіфікація трону фараона; згідно з міфом дружина Осіріса й мати Гора, покровителька магії; в еліністичні часи її культ був популярним поза Єгиптом: ототожнювали з гр. Деметрою; І зображали у вигляді жінки із сонячним диском на голові між коров'ячими рогами або з малим Гором на колінах.

Ісаксандр Фазиль, нар. 1929, абхазький письменник, пише рос. мовою; експресивні вірші, оповідання автобіографічного характеру, пронизані ліризмом та гумором, цикл новел *Сандро з Чегему*, іронічна парабол *Крошки й удави*.

Іскар, р. у Болгарії, права притока Дунаю; довж. 368 км; тече через Софійську долину; перетинає Стару Планину.

іскра, короткотривалий електричний струм у газі; викликає його нагрівання і світіння, а також акустичний ефект (тріск); у лобуті — розжарені до червоного частинки, напр., вугілля, заліза під час шліфування.

іслам, монотеїстична релігія, творцем якої був Мухаммад (VII ст.); першими її прийняли араб. кочові племена Аравійського півостр.; і. виходить з традицій юдїзму і християнства; визнає Аллаха єдиним Богом, проголошує віру в страшний суд і кару й нагороду після смерті; засади і. викладені в *Корані* та суні (традиції Мухаммада); сповідники і. (мусульмани) становлять бл. 20% населення світу (пер. Азія і Африка) і поділються на сунітів (переважна більшість) та шїїтів. К

Ісламабад, столиця Пакистану, у зх. передгір'ях Гімалаїв; 379 тис. мшк.; АН, 3 унів., наукові інститути; міжнародний аеропорт.

Іслам-Гірей III (Іслам-Герай III), 1604-54, кримський хан з 1644; з 1648 союзник І. Хмельницького у війні з Польщею; провадив двоїсту політику, прагнучи не допустити зміцнення Козацької держа-

ви; 1649 змусив Хмельницького укласти Зборівський договір; під час Берестецької битви 1651 покинув поле бою, захопивши з собою Хмельницького, що зумовило поразку козаків; під час Жванецької облоги 1653 уклад рятівний для поляків сепаратний договір.

Ісландія (Island, Республіка Ісландія), держава у Пн. Європі, в Атлантичному о. Територія височинно-гориста (до 2119 м — Гваннадалсгнюкур), найбільше вулканічне плато; діючі вулкани (Гекла); сейсмічно активний район; гейзери; клімат помірно холодний, субполярний (на пн.); льодовики (Ватнай-йюдль — найбільший у Європі), Ісландії (96%), данці, американці, шведи; пер. протестанти (лютерани). Розвинене рибальство — найбільше в світі; ловули у перерахуванні на 1 мшк.; харчова, суднобудівна, деревообробна промисловість, в-во алюмінію; вівчарство, тваринництво; автомобільний транспорт; прибережне судноплавство; гол. морський порт — Рейк'явік, аеропорт — Кеблавік. **Історія**, Відома ірландським монахам, які у VIII-IX ст. засновували тут монастирі; бл. 870-930 заселена норвежцями, незалежна; правління локальних тингів та центрального (Альтинг), 1000 — прийняття християнства; з 1264 під владою Норвегії; з 1380 разом із нею — Данії; бл. 1550 — поширення лютеранства; після 1814 залишилась у складі Данії; у XIX ст. національне відродження (О. Сігурдссон); з 1918 — держава у союзі з Данією; з 1944 — республіка; з 1946 — чл. ООН; з 1949 — НАТО (не має армії, окрім прибережної варти, на базі у Кеблавіку з 1941 — підрозділ США); з 1953 — чл. Північної Ради; 1958-76 — конфлікти, пер. з Великою

Іслам у світі

Мусульмани-шіїти (темно-зелений колір), мусульмани-суніти (світло-зелений колір), ісламізовані терени (жовтий колір)

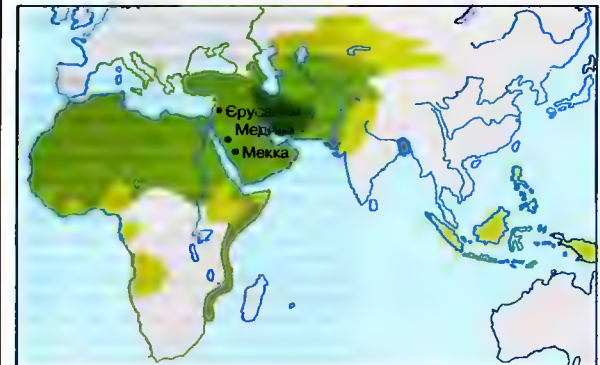

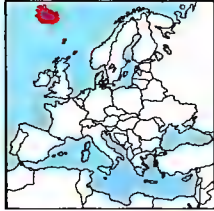

Ісландія
103 тис. км²
278 тис. мешк. (2001)
3 мшк. на км²
Столиця: Рейк'явік
Державна мова:
ісландська
Грошова одиниця:
ісландська крона

Британією стосовно риболовлі б. І. (т.зв. тріскової війни); багатопартійна система, уряд найчастіше коаліційний; 1980-96 – президент В. Фіннбогадоттір, з 1996 – О.Р. Грімссон. В політичному житті країни переважають інтереси аграріїв. Незважаючи на стійкий прогрес у розвитку економіки і культури І., державний устрій залишається архаїчним, що гальмує проведення реформ щодо підвищення ефективності сільського і рибного господарства, банківської і фінансової діяльності, заважає І. інтегруватися в ЄС. **К ісландська мова**, належить до скандинавської групи германських мов, поширена в Ісландії з Х ст.; 2 етапи розвитку: давньоісландська (до 1530) та новоісландська мови; найдавніша пам'ятка скандинавської літератури *Едда* (XII/XIII ст.).

ісландський мох, наземний, листоподібно-кущовий лишайник; поширений, гол. чиним, у соснових і мішаних лісах, на піщаних і бідних ґрунтах; лікарська рослина.

ісмаїліти, в шитському ісламі послідовники імамів, які визнавали стадкову лінію 7 імамів, з яких останній, за переказами, знику VIII ст.; відокремилися на поч. IX ст., поділилися на багато менших груп: кармати, нїзарити (асасини), друзи; в шитському ісламі після розколу в середині VIII ст. більшість віруючих визнали сьомим імамом Мусу ель-Касима, сина Джафара ес-Садіка, їх називали імамітами, але частина шитів спадкоємцем імаму визнала Ісмаїла, сина Джафара; послідовників цього напрямку стали називати ісмаїлітами; після смерті сина Ісмаїла Мугаммада ібн Ісмаїла, якого ісмаїліти вважали сьомим імамом, відбувся новий розкол серед ісмаїлітів; тепер і. мешкають пер. в Лівані, Сирії, Ірані та Афганістані.

існування → екзистенція.

Іспанія (Espana, Королівство Іспанія), держава в Європі, на Іберійському півостр. та о-вах: Балеарських, Канарських, на узбережжі Середземного м. та Атлантичного о.; складається із 17 автономних обл. Височинно-гориста країна, у центр. частині плоскогір'я Месета, оточене г.: Кантабрійськими, Іберійськими, Сьєрра-Морена; через осерда Месети тягнеться гірська система Центр. Кордильєра, яка поділяє її на Старо-Кастильське плоскогір'я та Ново-Кастильське плоскогір'я; найбільші низ.: Андалузька та Арагонська; клімат субтропічний, на узбережжі морський

(на пд. і сх. середземноморського типу), у глибині країни континентальний: листяні ліси (30% території), на пд. з корковим дубом; хащі макі. Іспанці (73%), каталонці (18%), галісійці, баски; католики (94% населення); узбережжя густо заселене, центр. райони малолюдні; у містах 78% населення. Високорозвинута країна; економічний прогрес пов'язаний із значним напливом іноземного капіталу (інвестиції у промисловість та індустрію туризму). Осн. галузі економіки: туризм (понад 50 млн. туристів щороку), автомобільна, суднобудівна, нафтопереробна (імпортівана нафта), нафтохім., традиційні текстильна, виноробна та олієва промисловість; енергетика ядерна та водна; видобуток кам'яного та бурого вугілля, руд металів, калійної солі. Садівництво: один з найбільших у світі виробників оливок, мандаринів, помаранч, лимонів, винограду; морське рибальство. Автомобільний, авіаційний (23 міжнародні аеропорти), морський транспорт, зокр. прибережне мореплавання; гол. порти: комплекс Альхесірас – Ла-Лінея. ↵ (с. 524)

іспанська мова, з групи романських, державна мова Іспанії, держав. Пд. та Центр. Америки (крім Бразилії), частково Африки, поширена у США та на Філіппінах; літературна мова – на основі кастильського діалекту, літературні пам'ятки з Х ст.; писемність – на лат. графічній основі.

Ісак-Куль, безстічне оз. у Тянь-Шані, в Киргизстані, на вис. 1608 м; площа 6,2 тис. км², пл. до 668 м; солоня вода; частина акваторії під охороною; судноплавне.

Ісгвуд (Eastwood) Клінт, нар. 1930, амер. актор і кінорежисер; ролі в сенсаційних і воєнних фільмах, вестернах (*За декілька зайвих доларів*, *Брудний Гаррі*, *Захисник законів*); режисер пригодницьких фільмів (*Веселий*, *Бронко Білл*).

істеблішмент, суспільно-політична група, що впливає на політичне, економічне і громадське життя; формує громадську думку щодо міжнародних і внутрішньополітичних проблем.

істерія, психогенне захворювання, яке відзначається різкими змінами настрою та перебільшено-емоційною поведінкою.

істина: 1) у філософії узгодження, адекватність змісту дійсному станові речей (класична дефініція у Аристотелі); тожність і. з буттям (і. онтологічна) чи погодження з якоюсь визнаною основою чи нормою (некласичні дефініції і.);

2) в логіці характеристика судження, яка служить йому тільки тоді, коли в дійсності є саме так, як це судження проголошує.

історичне джерело, сліди життя і людської діяльності у минулому, пер. у письмовому вигляді, пам'яток мистецтва, усній традиції, мові, звичаях і праві.

історіографія, опис історичного минулого, історична письмова розповідь; сукупність історичних праць, що стосуються певного періоду історії, регіону або проблеми; історія і., що сягає початків письма (Єгипет, Месопотамія, Китай), займається напрямками, історичними школами.

історіософія, філософія історії, галузь загальних міркувань над перебігом історичних процесів, сенсом історії, статусом історичних законів; предмет і. Г.Г. Гегель виділяв як автономну область буття.

історія, процес розвитку суспільства або природи в минулому; наука про історичні події; як наукова дисципліна займається встановленням і поясненням подій, суспільних і культурних явищ; має свій обсяг, методологію і практику; поділяється за хронологічним критерієм (напр., і. стародавнього світу, середньовіччя, нова, новітня) і предметним (і. політична, державна і права, соціальна, економічна, культури, мистецтва, ідеології, науки, матеріальної культури, а також допоміжні історичні дисципліни).

Історія Русів (*Істория русов или Малой России*), історичний твір невідомого автора кін. XVIII – поч. XIX ст., перша пам'ятка нової укр. політичної думки; виявлений 1828 при описі бібліотеки с. Ринівева Стародубського повіту; вперше опублікований 1846 у Москві О. Бодницьким; найпоширеніші версії щодо авторства: Г. Кониський, Г. та В. Полєніни, М. Рєпнін, О. Безбородько, В. Лушинецьвич, О. Худорба; містить виклад історії укр. народу та його державності від найдавніших часів до 1769; осн. ідея твору – право кожного народу на самостійний державно-політичний розвиток; І. Р. відіграла важливу роль у формуванні історичної та національної самосвідомості укр. народу, сприяла розвитку наукових досліджень історії України, її використували при написанні своїх творів О. Пушкін, Т. Шевченко, Є. Гребінка, І. Срезневський, М. Гоголь, М. Костомаров та ін.; переклад укр. мовою В. Данишевського (1956), І. Драча (1990).

Істрія (Istria), півостр. у Хорватії, Словенії та Італії; бл. 4 тис. км²; вапнякове плоскогір'я (вис. до 1396 м); поширені карсти; численні пляжі; гол. м.: Трієст, Пула. **Ісус Христос**, бл. 8/7 до н.е. – 30 або 33 н.е., засновник християнства; народився у Вифлємі в Юдеї, бл. 28 христення св. Іваном Хрестителем розпочав громадську діяльність; проголошував, що Єсином Божим і Месією, закликав любити Бога і ближнього, проповідував пришествія Царства Божого; зі своїх учнів обрав 12 апостолів для поширення нової віри; бл. 30 н.е. схоплений у Єрусалимі та засуджений владою на смерть через розп'яття; за свідченням його учнів, на третій день після смерті воскрес; відомості про І. Х. і його вчення походять пер. з 4 *Євангелій*; І. Х. є центральною постаттю християнської віри; за догматикою Він є однією з 3 осіб Святої Трійці, Богом, який став людиною і помер на хресті для спасіння людства; його воскресіння провіщало майбутнє воскресіння людей на Страшній Суд.

Ісфахан, м. у Центр. Ірані, в оазі; 990 тис. мешк.; найбільший у країні осередок бавовняної промисловості; нафтопереробний комбінат, металургійний завод; в-во килимів; вузи (унів.); музеї; у XVI-XVIII ст. важливий мистецький центр; мечеть Джоме Масджед (VIII, XI ст.); архітектурно-парковий комплекс (XVI-XVII ст., палац, мечеті, паркові павільйони), мости XVII ст.

Ітайпу (Itaipu), вел. гідроенергетичний вузол на Парані, у Бразилії та Парагваї, у каскаді Сете-Кедас; найбільша у світі гідроелектростанція (12600 МВ), водозбірник (1350 км²); гол. гребля вис. 189 м, довж. 1400 м.

Ітака, о-в, відомий з *Одіссеї* Гомера як батьківщина Одисея.

італійська мова, належить до романських; державна в Італії, поширена також на Корсиці, у Пд. Швейцарії (одна з державних мов), у Франції та Америці; 3 групи діалектів: пд., центральна та пн.; літературна мова на основі тосканського діалекту; пам'ятки з Х ст.

Італійські війни 1495-1559, фр. та ісп. воєнні кампанії за участю іт. та європ. держав; претензії фр. королів на престолі Неаполя та Мілана, а також експансія ісп. Габсбургів призвели до воєн, пер. на іт. територіїях; 1495 та 1511-14 – проти Франції; виступила коаліція іт. та європ. держав під назвою Священна Ліга; після іст.-фр. війни 1521-29 (1527 – здобуття Риму військами імператора Карла V) Франція відмо-

Іспанія



Реконкіста Піренейського півострова

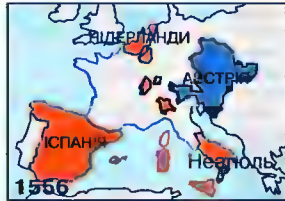

Землі Габсбургів у Європі

Історія

У давнину поселення іберів та кельтів, фінікійська та гр. колонізація гд. і ск. узбережжя, пізніше експансія Карфагену; 219-18 до н.е. завойована Римом, у межах його імперії до V ст. н.е., романізація і християнізація населення. У 409 н.е. навала свевів, аланів і вандалів, пізніше візиготів, держава котрих (зі столицею у Толедо) поступово захопила увесь Іберійський півост.

Від 711 мусульманське завоювання; від 756 незалежний емірат, пізніше Кордовський халіфат (розквіт араб культури); після 1031 дрібні емірати, які поступово об'єднували під своєю владою Альморавіди та Альмогади. З VIII ст. Кор. Астурії на гн., недовговічна Ісп. Маржа держави франків та ін. незалежні християнські держави (Наварра, Арагон, Барселона, Леон, Кастилія, Португалія), що здійснювали реконкісту, тобто боролися за витіснення мусульман з півостр., яка закінчилася 1492 захопленням Гранаді.

Від 1479 унія Кастилії та Арагону (панування Ізабелли I Католицької та Фердинанда II Католицького) заклала підвалини єдності І.; у 1492 (подорож Х. Колумба)



Володіння Іспанії на час зречення Карла V

розпочинаються колоніальні завоювання в Америці; королівський абсолютизм, ліквідація релігійної та політичної опозиції (інквізиція). До кінця XVI ст. епоха величі І.: морська й економічна великодержава; від 1516 під владою Габсбургів (імператор Карл V, 1556-98 Філіпп II): боротьба за зміцнення абсолютної монархії та проти реформації; під владою І.: колонії у Пд. та Центр. Америці, Філіппіни, пд. Італія, Мілан, Нідерланди, з 1580 Португалія. У XVI-XVIII ст. розквіт (золотий вік) ісп. культури

У XVII ст. регрес: низька продуктивність економіки, до 1713 втрата позаісп. території у Європі; 1700-1868 і від 1874 панування Бурбонів, за Карла III (1759-88) просвітницькі реформи; 1808-14 фр. окупація та визвольна війна; 1810-26 здобуття незалежності більшістю амер. колоній І.; 1873-74 республіка; 1876 конституція; 1898 війна із США і втрата останніх колоній. У I та II світових війнах нейтральна; 1923-30 диктатура М. Прімо де Ривери; від 1931 друга республіка, повалена внасл. громадянської війни 1936-39 — перемога націоналістичних сил, диктатура Ф. Франко до 1975. Від 1975 правління короля Хуана Карлоса I, 1978 конституція, парламентсько-кабінетна система урядування, визнання автономії усіх історичних регіонів, економічні перетворення; 1976-82 уряди правого центру, 1982-96 Ісп. соціалістичної робітничої партії (прем'єр Ф. Гонсалес Маркес), від 1996 консервативної Народної партії (Х.М. Аснар); від 1982 чл. НАТО, від 1986 ЄЕС, від 1993 ЄС.

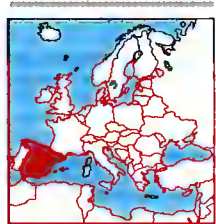

Іспанія
504,8 тис. км²
40 млн. мшк. (2001)
79 мшк. на км²
Столиця: Мадрид
Державна мова: ісп.
Грошова одиниця: євро



Географія

Міста

Мадрид (міська агломерація)	4,9 млн. мшк.
Барселона (міська агломерація)	4,7 млн. мшк.
Валенсія (міська агломерація)	2,1 млн. мшк.
Севілья (міська агломерація)	1,6 млн. мшк.
Ліс. Пальмас	358 тис. мшк.
Пальма-де-Мальорка	297 тис. мшк.

Острови

Балеарські (Мальорка, Менорка, Івіса та ін.)	5 тис. км ²	779 тис. мшк.
Канарські (Тенеріфе, Фуертевентура, Гран-Канарія)	7,3 тис. км ²	1,6 млн. мшк.

Вершини

Піко-де-Тейде (Тенеріфе)	3718 м
Муласен (Сьєрра-Невада)	3478 м
Ането (Піреней)	3404 м

Ріки

Ебро	910 км
Гвадалквівір	550 км
Дуеро	
Тахо	
Гвадіана	

вилася від претензій на її територію; 1559 у Каго-Камбрезі підписаний мир, за яким і. в. припинялися, утверджувалося розділення Італії та ісп. панування на цих територіях.

італіки, назва індословян. племен, які у 2-й полов. II тис. до н.е. мігрували до Італії (групи: лаг.-фалісська та оско-умбрійська); в IV-III ст. до н.е. підкорені римлянами, а їхні землі поступово включені до Рим. держави; права рим. громадянства отримали на поч. I ст. до н.е.

Італія (Italia), в античну добу назва пд. частини Апеннінського півостр., поступово поширена на пн. території.

Італія (Italia, Італійська Республіка), держава в Європі, над Середземним, Лігурійським, Тирренським, Іонічним та Адріатичним м.; складається з 20 автономних обл.; анклав на території І. – держави Ватикан, Сан-Марино. У межах І. пд. частина Альп з масивом Монблан на кордоні з Францією та Швейцарією, пласке, алювіальне Паданське плоскогір'я, обмежене пасмами Альп з пн., Апеннінський півостр. з ланцюгами Апеннін, довж. 1350 км, що простягаються через увесь півостр. та о-ви: Сицилія, Сардинія, Ліпарські, Тосканські та ін.; гори й височини займають 77% території країни; часті землетруси, згаєлі та діючі вулкани, найактивніші: Стромболі, Етна. Клімат субтропічний середземноморський, літо гаряче й сухе, зима волога й тепла, в Альпах гірський, із помітно вираженою ярусністю; густа мережа рік, ос. на пн. країни; на пд. частина рік влітку переважає; багато оз. післяльодовикового періоду (в Альпах), тектонічного та вулканічного походження (Апеннінський півостр.) та лагунних (узбережжя); дубові, каштанові, букові ліси, у верхніх ярусах Альп ялинові (22% території); хащі макі. Італійці (94% населення), сардинці; католики (83%); густозаселена пн. частина країни; у містах 67% населення; 10 міських агломерацій понад 1 млн. мешк. Високорозвинена країна із значною часткою державного сектора у банківській справі, промисловості та транспорті; основа економіки – промисловість та послуги; переважають невел., родинні підприємства; вел. промислові об'єднання концернів: *Фіат* (автомобілі), *ЕНІ* (енергетика), *Оліветті* (канцелярське приладдя), *Піреллі* (гумові вироби); в-во автомобілів (пер. у Турині), вагонів, хім. та енергетичних пристроїв, електронних приладів; нафтопереробні та металур-

гійні комбінати зосереджені в портах (імпорт нафти та руд металів); відомий виробник взуття, одягу, макаронів, вина та маслинової олії; концентрація промисловості на пн. країні (Ломбардія, Пемонт, Лігурія). Інтенсивне сільське господарство у пн. регіонах, екстенсивне на пд. країні; вирощування зернових, винограду, маслин, цитрусових та овочів; тваринництво, свинарство, вівчарство в горах; рибальство, прибережна ловля риби та молосків. Понад 25 млн. іноземних туристів щороку; гол. туристичні центри: історичні м. (Рим, Венеція, Флоренція, Неаполь із Помпеєю та Ассізі), морські пляжі (Іт. Рив'єра), національні парки, гірські курорти. Густа шосейно-залізнична мережа, ос. на пн. країні, пов'язана з європ. системою трансальпійськими тунелями (Монблан, Мон-Сені, Сімплон); гол. морські порти: Генуя, Трієст, Венеція. □ (с. 528)

ІТАР-ТАСС (Інформаційне Телеграфне Агентство Росії – Телеграфне Агентство Суверенних Стран), інформаційне агентство, яке виникло у 1992 внаслідок об'єднання агентств ТАСС та РІА-Новості (Російське інформаційне агентство – Новості), з резиденцією у Москві; офіційне інформаційне агентство Рос. Федерації та співдружності Незалежних Держав; інформаційні послуги про події у Росії та за кордоном для національних та іноземних споживачів.

ітерація, наближення, яке полягає у багаторазовому повторенні однакових математичних перетворень; застосовується у розв'язанні задач сучасного математичного аналізу; як-от при пошуках розв'язків рівнянь.

ітербій, Yb, хім. елемент з атомним числом 70, сріблясто-білий, хім. активний метал; існує у двох формах: α-ітербій, який зустрічається у природі, та β-ітербій, який отримують у лабораторії; температура плавлення 838,3°C; температура кипіння 1063,0°C; густина 9,07 г/см³; відкритий 1878 Маріньяком. **Іто** Гробумі, принц, 1841-1909, японський державний діяч; прихильник монархії; один із творців конституції 1889; сприяв відкритості Японії для впливів європ. цивілізації.

ітрії, Y, хім. елемент з атомним числом 39; сріблястий, хім. активний метал; трапляється в малих к-тях; застосовується як домішка до сплавів, складник феритів, напівпровідників, надпровідників, застосовується в ядерній техніці; відкритий 1794 Гадоленом. **Т**

Іфігенія, у гр. міфології дочка Агамемнона і Клітемнестри, сестра Електри і Ореста; за успіх в троянському поході віддана батьком в жертву Артеміді і

нею врятована: стала жрицею богині в Тавриді (Крим).

іхтіозаври (рибощери), вимерлі морські плазуни; довж. 1-12 м, подібні до акул, жили у морях від середнього тріасу до верхньої крейди.

іхтіологія, розділ зоології; наука, яка всебічно вивчає риб.

іхтіостеги, вимерлі земноводні, жили у верхньому девоні, вперше знайдено 1932 у Гренландії; довж. бл. 60 см, подібні до ящірок; поєднували у собі характерні ознаки риб (рудиментарний хвостовий плавець) та земноводних (будова кінцівок).

Ічкерія → Чечня.

Ічня, м. у Чернігівській обл., райцентр; на р. Іченьці (притока Удаю, басейн Дніпра); 14 тис. мешк.; відома з XVIII ст. як осередок художнього керамічного промислу. Перші відомості від XIV ст.

ішемічна хвороба серця (ІХС), серцево-судинне захворювання, що характеризується порушенням коронарного кровообігу при звуженні просвіту артерії, найчастіше у формі стенокардії (грудної жаби); гостра недостатність кровопостачання серцевого м'яза викликає інфаркт міокарда.

Ішгуро (Ishiguro) Кадзую, нар. 1954, япон. письменник; за походженням

японець; *романи Художник у плаваючому світі, Останнє дня* (1989, премія Букера, скранізований).

Ішим (Ишим), р. в Казахстані і Росії, найдовша (ліва) притока Іртиша; довж. 2450 км; витoki у пн. частині Казахського дрібносповника; використовується для зрошення.

ішіас, ураження сідничного нерва, що поширюється від ділянки задньої поверхні ноги до пальців стопи; причини різні, в т.ч. остеохондроз, запальні зміни, пухлинні процеси. **І**

Ішліньський Олександр Юлійович, нар. 1913, укр. вчений-математик, механік, чл. НАНУ, СРСР, Президент Всесвітньої федерації інженерних організацій; праці із загальної та прикладної механіки, механіки деформованих середовищ, автоматизації; теорія гіроскопічних навігаційних приладів, теорія інерціальної навігації та автономного керування, теорія тертя кочення по деформованій основі, теорія пластичності при складному навантаженні, теорія проби Брінеля.

Іштар, в асиро-вавилонській міфології богиня кохання, плодючості й війни, ототожнювана з планетою Венера; гол. осередок культу м. Урук.

Іштван І Святий → Стефан І Святий.

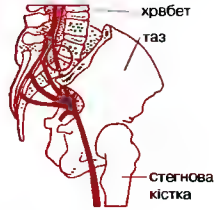

Ішіас

Тиск на сідничний нерв (червоний) зміщеного диска (блакитний) викликає симптоми ішіасу

Ітербій
атомна маса 173,04;
густина 6,96 г/см³;
температура плавлення 824°C;
температура кипіння 1193°C

Ітрії
атомна маса 88,91;
густина 4,47 г/см³;
температура плавлення 1523°C;
температура кипіння 3337°C

Італія

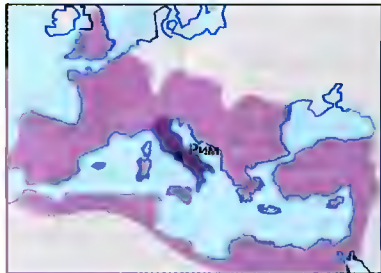

Італія та Римська імперія

Історія

У стародавні часи заселяли різні племена; бл. 1000 до н.е. центр. частину Апеннінського півостр. заселили етруски; за переказом, 753 до н.е. було засноване місто-держава Рим; між IV та III ст. до н.е. римляни опанували цілу Італію; з кінця I ст. до н.е. Рим імперія (Рим. держава). Після її поділу (395) утворилися Сх. імперія (Візантія) та Зх., яка 476 розпалась, ослаблена нападами германських племен; частину території Центр. Італії захопили остроготи, які утворили у VI ст. королівство зі столицею у Равенні (Теодорік Великий); у пн. частині утворилося королівство лангобардів. Із поширенням християнства зміцнювалася влада рим. єпископів; завдяки їхньому союзові з королем франків, Піпіном Коротким, у VIII ст. виникла теократична держава; під час панування Карла Великого, проголошеного 800 рим імператором, Пн. та Центр. Італія опинилися у державі франків; у X ст. ці території увійшли до Священної імперії нім. народу, яку утворив 962 Оттон I. Конфлікт між імперією та папою (суперечки про інвеституру, з XII ст. боротьба бібеліки та гвельфів) послабив владу імператора; це використали міста Пн. та Центр. Італії; з XI ст. виникають міські комуні (зокр., Генуя, Венеція, Флоренція, Мілан, Болонья, Парма, Павія, Верона, Сьєна, Модена, Кремона); у XII ст. вони переживали економічний розквіт, а їхню незалежність 1178 визнав імператор Фрідріх I. Південну Італію та Сицилію, яких у IX ст. підкорили сарацини, з середини XI ст. захопили нормани, утворивши 1130 Королівство Сицилії; з 1194 під владою нім. Гогенштауфів (Генріх VI, Фрідріх II), пізніше фр. герцогів Анжуїських, після повстання 1282 («Сицилійська вечерея») розпалася на Королівство Неаполя та Королівство Сицилії (тимчасово у XVI та XIX ст. об'єднане у Королівство Обох Сицилій, до 1713 під владою Іспанії). У XIII-XIV ст. міські комуні Пн. та Центр.,



Італійські міста-держави в епоху Відродження

Італії, ведучи між собою війни, поглинали слабші міста та сільські місцевості; як незалежні держави зміцнилися республіки Венеція, Флоренція та Лукка, герцогства Савоя та П'ємонт, Мілан, Монферрато та Модена; ослаблення теократичної держави на початку XIV ст. використали королі Франції, які нав'язали папам свій протекторат («авин'йонський полон пап», 1309-77). Утворена іт. державами 1454 антитур. Іт. Ліга стабілізувала політичний поділ Італії; у XIV-XV ст. розквіт іт. культури та мистецтва започаткував у Європі епоху Відродження. Перемога Іспанії (імператор Карл V) у суперництві з Францією за вплив у Італії (іт. війни XV-XVI ст., «сакко ді Рома» 1527) зумовила домінування ісл. Габсбургів на Апеннінському півостр.; після ісл. переможної війни (Утрехтський трактат 1713) гегемонію лн. здобули австр. Габсбурги, трон Королівства Неаполя та Сицилії зайняли ісл. Бурбони. У XVII-XVIII ст. іт. держави у більшості перебували під іноземним правлінням і переживали економічний застій; вони також не відігравали значної ролі у європ. політиці. Іт. кампанія Наполеона Бонапарта 1796-98 разом з фр. домінацією запровадили новий політичний поділ Апеннінського півостр.; виникли республіки, пізніше королівства, що були підпорядковані Франції; свій трон зберегли тільки королі Сардинії та Сицилії, яких захищала Велика Британія. Наполеонівська епоха збудила національну свідомість італійців; повернення 1815 «старого порядку», гарантом якого стала Австрія, підтримало прагнення італійців до національного визволення (рух «різдржименто»), Молода Італія; національно-визвольними були також повстання 1820-21, змови Молодої Італії, Весна Народів 1848-49; переможено Австрією у війні 1848-49 Королівство Сардинії стало гол. виразником об'єднання І. та центром «різдржименто»; його союз із Францією у перемога 1859 над Австрією дали можливість 1859-60 об'єднати Пн. та Центр.,



Об'єднання Італії

а пізніше Пд. Італію з Сицилією («похід тисячі Гарибальді» і проголосити 1861 Іт. Королівство під правлінням Савойської династії; 1870 до І. приєднано Рим (ліквідація теократичної держави), 1866 — Венецію. Підписана 1882 троїста угода з Німеччиною і Австрією створила нагоду для колоніальних завоювань (Еритрея, Сомалі, Лівія); 1915 І. вступила у I Світову війну на боці Антанті (Лондонські трактати); 1922 «марш на Рим» і 1922-43 фашистська диктатура Б. Муссоліні; 1929 нормалізація стосунків з Ватиканом (Латеранські угоди), 1935-36 завоювання Ефіопії; 1936 «вісь Берлін-Рим» і 1937 приєднання до антикомуністського пакту, 1939 захоплення Албанії та з 1940 участь у II Світовій війні на боці Німеччини; 1943 зайняття союзниками Сицилії та Пд. Італії, повалення Муссоліні та правління уряду П. Бадольйо — оголошення Німеччині війни та нім. окупація; 1944-45 визволення І.; з 1946 республіка; 1944-92 домінація Християнсько-демократичної партії (центристсько-праві та центристсько-ліві коаліції, з 1960 з участю соціалістів, часті зміни кабінетів); з 1947 ІІК (комуністи) гол. опозиційна партія; 1947 Паризький мир з антигітлерівською коаліцією; 1948 приєднання до плану Маршалла; розвиток економіки (у 50-ті роки «іт. економічне диво») сповільнювався внаслідком труднощів (зокрема, внутрішній Пд. Італії, діяльність мафії, тероризм); після звільнення 1992 корупційних афер знапад іт. політичної системи і розпад гол. партій; у виборках 1994 перемога правої коаліції («Форца Італія»). Національний Союз та Пн. Ліга, прем'єр-міністр С. Берлусконі); 1996 перемога центристсько-лівої коаліції з посткомуністами (п.н. Оливкове Дерево, прем'єр-міністр Р. Проді). 2001 перемога правоцентристської коаліції (прем'єр-міністр Сильвіо Берлусконі). І. є чл. НАТО (1949), ЄЕС (1958) та ЄС (1993).



Географія

Найбільші міста
Мілан (міська агломерація) 4 млн. мшк.
Рим (міська агломерація) 3,8 млн. мшк.
Неаполь (міська агломерація) 3,2 млн. мшк.
Турин (міська агломерація) 2,3 млн. мшк.

Острови
Сицилія 25,4 тис. км²
Сардинія 23,8 тис. км²

Ріки
По 652 км
Адідже 410 км
Тібро 405 км

Озера
Гарда 370 км²
Лаго-Маджоре (на кордоні з Швейцарією) 212 км²
Комо 146 км²
Вершини
Монблан (Альпи, на кордоні з Францією) 4807 м
Дюфур (масив Монте-Роза, Альпи) 4634 м
Гран-Парадізо 4061 м
Корно (Апенніни) 2914 м
Вулкани
Етна 3323 м
Везувій 1277 м
Стромболі 924 м

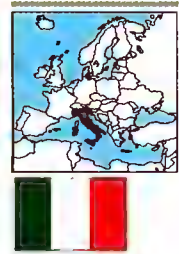

Італія
301,3 тис. км²
57,7 млн. мшк. (2001)
191 мшк. на км²
Столиця: Рим
Державна мова: іт.
Грошова одиниця: євро

Королі Італії

1861-78 Віктор Еммануїл II (король Сардинії з 1849)
1878-1900 Гумберт I
1900-46 Віктор Еммануїл III
1946 Гумберт II

Президенти Італії

1946-48 Енріко де Нікола
1948-55 Луджі Ейнауді
1955-62 Джованні Гронкі
1962-64 Антоніо Сеньї
1964-71 Джузеппе Сарагат
1971-78 Джованні Леоне
1978-85 Алессандро Пертіні
1985-92 Франческо Коссіга
1992-99 Оскар Луіджі Скальфаро
1999- Карло Азегліно Чампі

ї

ї, і, тринадцята літера укр. абетки, за конфігурацією дещо видозмінена кирилична; позначає йотований голосний звук і (йі); вимовляється ї; у сучасному значенні вперше вжита 1874-75 у *Записках Пд.-Зх. відділення Рос. географічного товариства*.

ї, незалежний культурологічний часопис, виходить у Львові з 1990; формування європ. ідентичності, сучасного політичного дискурсу, міжнародних стосунків, культурного середовища на порубіжжі; публікує переважно есеїстику укр. та іноземних авторів.

їдиш, одна з германських мов, побутова та літературна мова євреїв-ашкеназі; склалася у X-XIV ст. на базі одного з верхньонім. діалектів із залученням питомо євр. та слов'янських елементів; до II Світової війни її використовували гол. чином у Сх. Європі та Пн. Америці, число носіїв поступово зменшується; писемність традиційна, гебраїська.

їжа, речовини, що їх організм отримує з навколишнього середовища, є для нього будівельним матеріалом і джерелом енергії; найважливішими складниками ї. є білки, вуглеводи, жири, мінеральні солі, вода та вітаміни.

їжак, рід ссавців ряду комахоїдних; тіло зверху вкрите голками; поширені в Європі; живуть на узліссях і в чагарниках; довж. тіла до 30 см, хвоста – до 5 см; відчуваючи небезпеку, тварина згортається в клубок, настовбурчуючи голки; нічний хижак; взимку впадає в сплячку; в Україні 2 види: ї. звичайний та ї. вухатий (занесений в Червону книгу). 1



Їжак звичайний



Їжовик



Їнь-ян
Знак, що символізує дуалістичну концепцію дійсності

їжакевич Іван Сидорович, 1864-1962, укр. живописець і графік; станковий і монументальний живопис на теми укр. історії, народного життя й побуту. Ілюстрації до творів укр. письменників-класиків; розпис церкви Усіх святих у Києво-Печерській Лаврі.

їжовик, істівний шапинковий гриб класу базидіоміцетів; бл. 30 видів, напр., ї. жовтуватий, з характерним шпильчастим спороносним шаром. 1

їздиці, комахи, належать до перетинчастокрилих; самиці відкладають яйця у личинки, яйця та лялечки ін. комах і павуків (деякі – у рослини тканини), на яких потім паразитують їхні безногі личинки; використовуються у біологічних методах боротьби із шкідливими комахами (трихограми, іхневмоніди, браконіди).

їнь-ян (yin-yang), дуалістична концепція дійсності в китайській філософській і релігійній думці, за якою причиною всіх змін, що відбуваються, є взаємовплив двох протилежних основ: їнь (жіночість, темрява, байдужість) і ян (мужність, ясність, активність). 1

їрасек (Jirasek) Алоїс, 1851-1930, чеський письменник; у центрі творчості проблема боротьби за національне визволення, осягнення чехами національного самосвідомлення, численні історичні романи та драми (трилогія *Ян Жижка*, *Ян Гус*, *Ян Розач*).

їржі з Подебрад (Jiří z Poděbrad), 1420-71, чеський король з 1458; прихильник гуситства, проклятий папою 1465, воював з королем Угорщини Матієм Корвіном; за його підтримки королем Чехії став Владислав Ягеллон.

Й

Й, й, чотирнадцята літера укр. абетки, яка не мала відповідника у кириличному алфавіті, позначає йотований звук й (коротке і), вимовляється й.

Ймовірність, число з інтервалу [0, 1], що є виміром шансу випадкового явища; для випадкових експериментів зі скінченною кількістю явищ з однаковою й. – й. випадкового явища виражається співвідношенням к-ті результатів, які сприяють певному явищу, із загальною к-тю всіх можливих явищ у певному випадковому експерименті (класичне визначення й.), як-от: й. викидання 1 або 6 при поодинокому киданні гральної кістки у грі дорівнює $2/6 = 1/3$; у загальному вигляді й. визначається за допомогою аксіом А.Н. Колмогорова (1933).

Ймовірності обчислення (теорія ймовірності), розділ математики, що займається дослідженням моделей випадкових (ймовірнісних) явищ та законів їхнім ілпорядковані ці явища; широко застосовуються у науці й техніці.

Йосаф Кроковський, ?-1718, укр. церковний діяч; ректор Києво-Могилянської Колегії, яка прийому перетворилася на Академію (1694), Києво-Печерський архимандрит і митрополит Київський; 1708 змушений Петром I проголосити анафему Мазепі, але зазнавав подальших переслідувань і помер при негладких обставинах у Твері.

Йововіч Мілла, (справжнє Джовович), нар. 1975, амер. кіноактриса, співачка; родом з України; ролі у фільмах: *Липтня двох місяців*, *Повернення у блакитну лазуну*, *П'ятий елемент*, *Жанна д'Арк*; альбом *Божественна комедія*.

Йога: 1) одна з індійських філософських систем, розроблена Патанджалі; власний сотеріологічний метод – аскетично-містичні практики, які мають на меті досягнення духовної досконалості; 2) система вправ, які полегшують звільнення, прийнята усіма індійськими філософськими і релігійними напрямками; йог – аскет, що практикує й. і досягнув певних успіхів у опануванні тіла й розвитку психічного самовладання. 1

Йоганнесбург, найбільше м. в ПАР (провінція Трансвааль); 1,9 млн. мешк.; промисловий (хім., машинобудівна, металобробна галузі), торговий і гірничодобувний (золото) центр району Вгва-терсранд; продукція і шліфування алмазів; транспортний вузол, зокр. авіаційний; 2 унів.

Йогансен (Johannsen) Вільгельм Людвіг, 1857-1927, данський ботанік і генетик; проф. Копенгагенського унів.; автор основ статистичних методів генетичних досліджень, запровадив поняття: *ген*, *генотип*, *фенотип*.

Йогансен (пс.: Венелус) Михайло (Майк) Гервасійович, 1895-1937, укр. письменник, перекладач, критик, один із зачинателів модерної укр. літератури, жанру пригодницької та химерної прози, ініціатор заснування ВАПЛІТЕ; у прозі формальні експерименти, у поезії – романтичні й урбаністичні мотиви; збірки поезій *Д'горі*, оповідань *Подорож людини під кепом*, роман *Пригоди Мак-Лестона*, *Гаррі Руперта та ін.*, повість *Подорож ученого доктора Леонардо і його майбутньої коханки Альчести у Слобожанську Швеїцар-*



Йога

рлю, нариси, переклади з європ. мов; репресований, розстріляний 1937.

Йогурт, кислуватий напій густої консистенції, який одержують шляхом ферментації з пастеризованого коров'ячого молока, додаючи до нього закваску; поживний, легко засвоюється, виробляється також із додаванням фруктів.

Йод, I, хім. елемент з атомним числом 53; неметал; чорно-сірі кристали з металевим відблиском; здатний сублимувати; й. (увилляді сполук) є в морській воді та (як мікроелемент) у живих організмах; його сполуки застосовують у медицині; хім. аналізах, у в-ві барвників; відкритий 1811 Куртуа. Т

Йозеф Каласанці (Juan de Salasanz), св., 1556-1648, іт. священик, педагог, засновник ордену піарів; 1767 канонізований; відкрив у Римі першу в Європі безплатну початкову школу, призначену для хлопчиків з бідних родин і безпритульних.

йо-йо, гра на спритність; ритмічне пошмикування пласкої котушки за допомогою накрученої на неї мотузки. I

Йокаї (Jokai) Мор, 1825-1904, визначний угорський письменник; учасник революції 1848-49; історичні романи (*Турки в Угорщині*), твори сучасної тематики (*Сини людини з кам'яним серцем*).

Йокогама, м. в Японії (о-в Хонсю), важливий порт б. Токійської зат.; 3,3 млн. мшк.; найбільший після Токіо економічний центр країни, у промисловій окрузі Кейхін; електронна, транспортних засобів, машинобудівна промисловість; вел. транспортний вузол на трасі суперекспресу Сінкансен, науковий центр (в т.ч. кілька унів.).

Йокосука, м. і порт в Японії на Тихому о., у промисловій окрузі Кейхін; 435 тис. мшк.; суднобудівна, автомобільна промисловість (*Датсун*); теплова електростанція (2630 МВ); гол. військово-морська база Японії.

Йол, 2-щоголовий вітрильник з косими вітрилами, задня щогла значно нижча від передньої; й. і кеч відрізняються розташуванням задньої щогли.

Йом-Кіпур (день поєднання, день благання, судний день); одне з найважливіших євр. свят, день посту, каяття і скорботи за гріхи; Й. К. закінчує 10-денний період каяття, який починається в свято рош-гаšana.

Йонеско (Ionesco) Ежен, 1912-94, фр. письменник румунського походження; один із основоположників театру абсурду; у гротескних п'єсах вдавався до

гри слів, заснованої на нонсенсі (*Урок, Голомоза співачка, Носоріс*); романи (*Пустельник*), есеї.

Йордан, р. в Ізраїлі та Йорданії; довж. 252 км; протікає через Тиверядське оз., впадає в Мертва м.; використовується для зрошування.

Йордан (Jordanis, Jordanes), VI ст., готський історик, секретар воєначальника Гунтігіса Бази, єпископ Кротону; у праці *Про походження та історію готів* цінні відомості про населення України, зокр. Пн. Причорномор'я у VI ст.

Йорданія (Йорданське Хашимітське Королівство), держава в Азії, частково на Аравійському півостр., на узбережжі зат. Акаба (Червоне м.). Височинна й пустельна країна; на зах., на кордоні з Ізраїлем, долина р. Йордан та Мертва м.; клімат субтропічний та тропічний сухий, лише на пн. зах. вологий. Араби (90%), черкеси, вірмени, палестинські біженці; мусульмані (93%). Християни; гол. м.: Амман, Ез-Зарка, Акаба (морський порт). Основа економіки – сфера послуг, зокр. банківських й туристичних, видобуток та експорт фосфоритів, сільськогосподарство; вирощування (штучне зрошення) пшениці, цитрусових, винограду; кочове розведення овець, кіз, верблюдів. **Історія**. Терени сучасної Й. здавна входили до складу Палестини, яку в 1917 зайняли брит. війська; 1921 Велика Британія виділила емірат Трансйорданія (сучасна Й.); з 1945 чл. Ліги араб. держав, з 1946 формально незалежне кор. (династія Хашимітів), союзне Великій Британії; 1948-49 участь Трансйорданії в арабо-ізраїльській війні, прилучення Цісйорданії та зміна назви на Хашимітське Кор. Й.; конституційна монархія; 1957 розрив угоди з Великою Британією; після арабо-ізраїльської війни 1967 окупація Ізраїлем зах. Берега й частини Єрусалима; 1988 зречення Й. від претензій на окупований зах. Берг; від 1991 участь у близькох. мирних переговорах; 1952-99 правив король Хусейн, який, 1994 підписавши мирний договір з Ізраїлем, припинив війну між державами. Після його смерті влада перейшла до сина Абдуллі II бен аль-Хусейна, який виступав посередником у палестино-ізраїльському конфлікті. К

Йорданс (Jordaens) Якоб, 1593-1678, фламандський маляр, найвидатніший після П.П. Рубенса та А. ван Дейка представник фламандського барокового малярства; жанрові картини (сцени бенкетів), міфологічні, алегоричні (*Але-*

горя родючості), релігійні (*Свята Родина*) сюжети, що є ілюстраціями до фламандських народних прислів'їв.

Йорж, прісноводна риба з ряду окунеподібних; заселяє водойми Євразії від Франції до Сибіру; довж. 10-15 см, смачне м'ясо. I

Йорк (York), м. у Великій Британії, на р. Уз; 103 тис. мшк.; торговельний центр сільськогосподарського та туристичного регіону; харчова, машинобудівна, поліграфічна промисловість; залізничний вузол; унів.; готичний кафедральний собор. Рим. Ебуракум, заснований 71 н.е.; з 625 архієпископство; 1160 права міста; до XVI ст. друге (після Лондона) за значенням м. Англії.

Йорки, англ. династія, мол. лінії Плантагенетів; 1455 розпочали війну Червоної та Білої Троянд проти Ланкастерів; правили 1461-70 та 1471-85; скинуті Тодорами.

Йоркширтер'єр, порода малих кімнатних собак з групи тер'єрів; шерсть довга, пряма, шовковиста, забарвлення сіре з різними відтінками, на грудях коричневе. I

Йоруба, афр. народ, проживає на пд. зах. і півд. частково у Беніні й Того, бл. 20 млн.; мова йоруба.

Йоруба, афр. міста-держави, засновані приблизно в XI-XII ст. народом йоруба над Гвінейською зат. (пер. теп. Пд.-Зах. і Півд. Африка); найважливіші: Іфе – релігійний центр, Ойо – резиденція правителя, Ілорін і Бенін; утворювали конфедерацію з теократично-монархічним устроєм; розквіт у XIII-XVI ст., розвинути ремесла і мистецтво (знамениті скульптури з бронзи); з XVIII ст. поступово занепадає.

Йосафат Коциловський, 1876-1947, укр. церковний діяч, перемиський єпископ; проф. і проректор духовної семінарії у Стинцеліні, ректор укр. духовної семінарії у Кромеріжі (Чехія); численні орніти та благодійні акції; 1946 екстраординарний пол. комуністичною владою в



Йорж

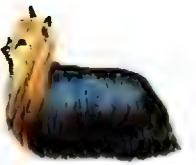

Йоркширтер'єр

УРСР, помер у київській в'язниці, відмовившись перейти на православ'я.

Йосафат (світське ім'я Іван) Кунцевич, 1580-1623, св. Греко-Католицької Церкви; 1604 вступив до васильяноцького монастиря св. Трійці у Вільно; 1607 брав участь у реорганізації чернецього життя; з 1609 священик, з 1613 – архімандрит, з 1618 греко-католицький полоцький архієпископ; 1623 вбитий у Вітебську повсталим місцевим населенням; автор полемічних творів: *О фальшованому писем словенских, Остаршинстві св. Петра, О крещені Владимира, Катехизис*; 1867 канонізований.

Йосиф Велямін Рутський (світське ім'я Іван), 1574-1637, укр. церковний діяч, уніатський митрополит київський; з кальвіністської родини, 1592 прийняв лат. католицтво, навчався у Йорцбурзі та Римі; за порадою папи Климента VII перейшов на гр. обряд і вступив до Святоотроїцького монастиря у Вільні (сподвижник Йосафата Кунцевича); з 1613 митрополит київський; вел. заслуги у розбудові церковної освіти, захисті перед королівською владою гр. обряду та національної Церкви в Україні, діалозі з православними (митрополит Йов Борецький, митрополит Петро Могила, архієпископ Мелетій Смотрицький).

Йосиф Флавій (лат. Iosephus Flavius, гебрійське Йосеф бен Матат'ягу), бл. 37 – бл. 103 н.е., євр. історик; один із керівників антирим. повстання 66-70; потрапив у полон, згодом оселився в Римі; його твори містять багату інформацію про історію, культуру, політичне життя гебрів, низку повідошень про раннє християнство (*Юдейська війна, Юдейські старожитності*).

Йоталанд (Götaland), регіон у Пд. Швеції, між зат. Каттегат і Балтійським м., у складі Йотланду і Отланду; рівнина з післяльодовиковим рельєфом; гол. р. Ста; найщільніше заселена частина Швеції; гол. м.: Гетеборг, Гельсінгборг, Треллеборг.

Йод
атомна маса 126,905;
густина 4,94 г/см³;
темп. пл. 113,5°C;
темп. кип. 184,35°



Йо-йо

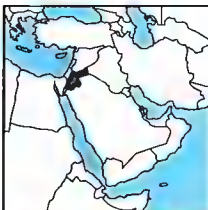

Йорданія
88,9 тис. км²
5,2 млн. мшк. (2001)
58 мшк. на км²
Столиця: Амман
Державна мова: араб.
Грошова одиниця:
йорданський динар

Кк

К, к, п'ятнадцата літера укр. абетки, за конфігурацією дещо видозмінена кирилична; позначає приголосний звук к, вимовляється ка.

К2 (Чогорі), найвища вершина Каракоруму, в Індії, у пн. частині штату Джамму і Кашмір, зайнятий Пакистаном; вис. 8611 м; друга після Джомолунгмі за вис. на Землі; зледеніла.

Ка, в єгипетській міфології одна з душ-сутностей людини; К. зображають як людину, на голові якої зігнені в ліктях руки; спершу вважали, що к. є лише у фараона і пов'язане з його божественним походженням; пізніше к. двійник кожної людини, народжується разом з нею, визначає її долю; після смерті людина поєднується зі своєю К., що уможливило її вічне життя.

Кааба [Каба, Аль-], гол. святиня ісламу; кубічна споруда вкрита чорною тканиною; розташована у центрі святої мечеті Мекки; у сх. куті К. вмонтований Чорний Камінь, предмет поклоніння і найбільша святиня мусульман; у її бік мусульмани повертаються під час молитви.

Кааба, Ель- (араб. куб), об'єкт мусульманського культу; монументальний релікварій у формі кам'яного паралелепіпеда, у сх. куті якого вмурований Чорний Камінь (найбільша святиня ісламу); К. міститься на подвір'ї Св. Мечеті у Медці (Саудівська Аравія); мета щорічного паломництва (хаджу).

Каас (Kaas) Патрисія, нар. 1966, фр. естрадна співачка; альбоми *Мадемуазель співає Блюз*, *Dans ma Chair* (На стільці); роль у фільмі *Нова леді і джентльмен*.

кабала, теософський напрям в юдаїзмі; розвинувся в XII-XIV ст., гол. чином, серед євреїв Іспанії; витоків у містичній традиції юдаїзму; спирася на теорії емансації, місіонізму, магії чисел і відшукання в Біблії прихованого сенсу; гол. твор *Зогар*; редукування к. до магії призвело до ототожнення її з ворожінням на картах чи на руці.

Кабальє (Cabalé) Монсеррат, нар. 1933, ісп. співачка (сопрано); виступив в *Metropolitan-opera* в Нью-Йорку та ін. провідних оперних театрах світу; у репертуарі пісні ісп. композиторів.

кабана, ссавець, дикий родич домашньої свині; заселяє ліси Європи та Пн. Африки; довж. бл. 2,4 м, маса бл. 110 кг; самець має довгі ікла, загнуті вгору і вбік (нижні називаються шаблями, верхні – лоськами); тримається у стадах; об'єкт полювання. І

Кабардино-Балкарія (Кабардино-Балкарська Республіка, Кабарти-Балкер), у Росії, на Кавказі; 12,5 тис. км², 786 тис. мшк.; столиця Нальчик; кабардинці 48%, балкарці 9%, росіяни 32% та ін.; міське населення 62%; кольорова металургія (вольфрам, молібден), машинобудівна, харчова, легка, деревообробна промисловість; виробування зернових, винограду, фруктів; тваринництво (худоба, вівці, коні); високогірний туризм та альпінізм (регіон Ельбурсу).

кабардинці, жителі Кабардино-Балкарії, також Адиґеї і Пн. Осетії; бл. 391 тис.; мова кабардинська.

кабаре: 1) естрадне видовище, що складається з пісень, монологів, танців, виконується професійними акторами; 2) у кін. XIX – на поч. XX ст. ресторан як

місце імпровізованих сатирично-розважальних спектаклів.

кабачок, кущовий різновид гарбуза з вел. довгастими плодами, які споживають після кулінарної обробки.

кабель, провід, складений з 1 або більше к-ті ізольованих електричних провідників (т.зв. жил) або світловодів; к. із захисною оболонкою може бути прокладений безпосередньо у землі або воді.

кабельтов, одиниця довжини, використовується у мореплаванні: 1 кабельтов = 0,1 морської милі = 182,5 м.

Кабінда (Cabinda), провінція Анголи, б. Атлантичного ок., між Конго і ДРК; 7,3 тис. км²; 152 тис. мшк.; гол. м. К.; видобуток нафти, експлуатація лісів. К **кабінет**, службове приміщення у установі; робоча кімната.

кабінет, назва уряду в державах із парламентським устроєм; у Великій Британії внутрішній орган уряду; прем'єр і міністри ключових напрямів.

Кабінет міністрів УНР (Рада Народних Міністрів), орган виконавчої влади УНР І IV 1918 і XII 1918; К. м. УНР послідовно очолювали В. Винниченко, В. Голубович, В. Чехівський, С. Остапенко, Б. Мартос, І. Мазепа, В. Прокопович, А. Лівницький; після 14 XI 1920 діяв на еміграції.

Кабо-Верде (Cabo Verde, Республіка Кабо-Верде, до 1975 – О-ви Зеленого Мису), афр. держава на вулканічних о-вах Зеленого Мису в Атлантичному ок. Поверхня о-вів (гол. о-в Сантьягу) – височинно-гориста, тропічний сухий клімат. Метиси і народи банту; більшість католики. Виронування кукурудзи, бобових, батату, бананів, кави; розведення худоби; виллов туниці і коралів; вищювання солі з морської води. Історія. Першодні о-ви відкрив 1456 А. Када Мистго, іспанець на порт. службі; відкриті пізніше португальцями і приєднаними з Сенегалу невідьниками; від 1484 порт. колонія, до XIX ст. важливий транзитний пункт на дорозі з Європи до Індії, а також пункт відправки невідьників до Пд. Америки; 1951-75 заморська провінція Португалії; від 1975 невідьни республіка; у 80-х економічні труднощі та ріст опозиційних настроїв; 1990 запровадження багатопартійної системи. З 2001 президент Педру Вернон Родриґіш Пірш. К

каботаж: 1) шлювання між портами однієї держави; в акваторії одного моря належить малім к., а коли проходить через різні моря, – вел. к.; 2) прибережне шлювання.

Кабот (Caboto, Кабото) Джованні, 1452-99, іт. мореплавець на службі Англії; 1497-98 переплив на англ. судні Атлантичний ок., в районі Нью-Фаундленду досягнув амер. материка, випередивши Х. Колумба.

Кабота, прот. між о-вом Ньюфаундленд і о-вом Кейп-Бретон; шир. 105 км; пл. 477 м; сполучає зат. Св. Лаврентія з відкритим Атлантичним ок.

Кабрал (Cabral) Педро Альварес, 1467-1526, порт. мореплавець; під час подорожі до Індії відкрив у 1500 береги Бразилії.

кабриолет: 1) однокісний 2-колісний ресорний екіпаж із складаним накриттям; використовувався у XVIII-XIX ст.; 2) відкритий 4-6-місний кузов легкового автомобіля зі складаним або з'ємним дахом, а також автомобіль з таким кузовом. І

кабукі, вид класичного театру Японії; поєднує музику, танці, драму; відомий з XVII ст.; з 1652 у трупі працюють лише чоловіки; особлива умова виконавської манера, канонічні пози, грим, декорації; спадкові акторські династії.

Кабул, столиця Афганістану, у гірській улоговині, над р. К.; 1,5 млн. мшк.; зруйнований внаслід. громадянської війни; осередок ремесел і торгівлі; унів.; міжнародний аеропорт.

кава (кавове дерево), невел. вічнозелені дерева або кущі родини маренових; вирощуються задля насіння (кавові зерна), яке містить бл. 1,1% кофеїну, вживають для виготовлення напою – кави; почали вирощувати араби бл. XIV ст., в Європу завезена з Туреччини в XVII ст. (першу кав'ярню заснував у Відні 1683 укр. купець Ю. Кульчицький); бл. 80% світової продукції – Колумбія, Індонезія, Мексика, Кот-д'Івуар; найпоширеніші гатунки: к. араб., ефіопська (мокка), бразильська (санто, мінас, парана), колумбійська, мексиканська. І (с. 536)

кава смажена, кавові зерна після обсмажування при темп. бл. 200° С для надання їм специфічного аромату й вигляду; змелену к. с. використовують для приготування напою; містить 0,5-2% кофеїну.

Кавабата Ясунарі, 1899-1972, японський письменник, чл. Японської АН; у творчості близький до модернізму й естетики дзен; психологізм, фіксація підсвідомого, інтерес до старовини; романи (*Стояні гори*), повісті (*Країна снігу*), оповідання, есеї; Нобелівська премія 1968.



Кабінда

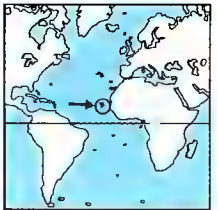

Кабо-Верде
4 тис. км²
405,1 тис. мшк. (2001)
100 мшк. на км²
Столиця: Прая
Державна мова: порт.
Грошова одиниця:
ескудо К.-В.

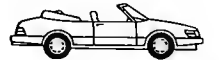
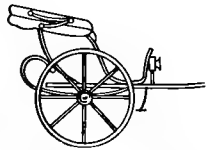

Кабріолет



Кабан



Кава
Регіони вирощування у світі; поряд гілка з квітами та плодами

Кавалерідзе Іван Петрович, 1887-1978, укр. скульптор, режисер, драматург, сценарист; воєнні та історичні фільми (*Перекоп*, *Офорті до історії гайдамаччини*, *Коліїщина*), екранізація опер (*Наталка Полтавка*, *Запорожець за Дунаєм*); п'єси *Вотанів меч*, *Перша борозна*; пам'ятники кн. Ользі в Києві (розібрані 1923, відновлені 1997), Т. Шевченку в Ромнах, Полтаві та Сумах, Г. Сковороді у Лохвиці та Києві; композиції *Святослав у бою*, *Ярослав Мудрий з папірусом*, *Запорожець на коні*, *О. Пушкін та М. Гоголь*, *М. Кропивницький*, *Летять журавлі*; меморіальні дошки та горельєфи; збірник статей і спогадів.

Кавані (Cavani) Ліліана, нар. 1933, іт. режисер; історичні (*Галлей*) та психологічні (*Нічний порт'є*, *Шкура*) драми, історико-документальні фільми.

Кавасакі, м. в Японії (о-в Гонсю), важливий порт б. Токійської зат. і центр промислового округу Кейгін; 1,2 млн. мшк.; металургійні заводи, нафтоперегінна, хім. промисловість; теплова електростанція (1050 МВ).

Кавафіс Констандінос, 1863-1933, гр. поет; жив пер. в Александрії; представник парнасизму та символізму; вважались одним із найвидатніших європ. поетів ХХ ст.; філософська, інтимна лірика, навіяна елінізмом.

Кавендіш (Cavendish) Генрі, 1731-1810, брит. фізик і хімік; відкрив водень, визначив склад води і повітря; піонерські праці у галузі електростатики.

Кавказ, гориста територія поміж Чорним і Каспійським м. в Росії, Грузії, Вірменії та Азербайджані; бл. 440 тис. км²; охоплює Вел. К. (найвища вершина Ельбрус, 5642 м), Передкавказзя (Кубанська і Прикаспійська низ., роз'єднані

ні Ставропольським нагір'ям) та Закавказзя (Колхідська, Куранська і Ленкоранська низ.), від пд. сх. обмежені пасмами Малою К. і Талишськими г.; багата рослинність (бл. 6000 видів) з численними реліктами; гол. р.: Кура з Араксом, Ріон, Інгури, Кубань; оз. Севан; 2 заповідники і бл. 40 резерватів природи; численні мінеральні джерела; найкращі курорти: Сочі. Кисловодськ, П'ятигорськ, К.

Кавказ Великий, г. в Росії, Грузії, Вірменії та Азербайджані; довж. 1150 км; найвищі вершини: Ельбрус 5642 м і Казбек 5033 м; належить до альпінарів; букові та смереково-ялинові ліси, чагарники кавказького рододендрону і альпійські луки; бл. 2000 льодовиків (заг. площа 1430 км²); туризм, зимові види спорту, альпінізм.

кавказькі мови, сім'я мов корінного населення Кавказу; 3 групи: картвельська (до неї належить грузинська мова), абхазько-адигська та нахсько-дагестанська.

кавказькі народи, корінне населення Кавказу, бл. 7,5 млн.; 3 групи: картвельська (грузини), абхазо-адигейська (черкеси, абхаз), чечено-дагестанська (чечени, інгуші, авари, лезгіни, даргінці, лаки).

кавове дерево → кава.

кавуян, одно- і багаторічна трав'яниста рослина родини гарбузових, харчова і кормова культура; походить з Африки, вирощують пер. на пд. Європи.

Каганович Лазар Мойсейович, 1893-1991, рад. державний діяч; родом з України (Київщина), чл. більшовицької партії з 1911, 1925-28 генеральний секретар ЦК комуністичної партії України, впроваджував українізацію, водночас

переслідуючи т.зв. націонал-ухильників (М. Хвильового, О. Шумського); 1932-33 один з організаторів голодомору в Україні та на Кубані, у 30-40-х активний інспіратор масових репресій, дорадник Й. Сталіна в укр. питанні; після роботи в центр. партійному апараті у Москві з 1947 знову перший секретар ЦК комуністичної партії України, організував кампанію цькування діячів укр. культури за націоналізм; з 1947 заступник, з 1953 перший заступник гол. Ради Міністрів СРСР; 1957 разом з В. Молотовим та ін. виступив проти М. Хрущова, був усунутий з партійного і державного керівництва, 1962 виключений з комуністичної партії.

Кагарлик, м. у Київській обл., райцентр, на р. Росаві; 14 тис. мшк.; підприємства легкої, харчової промисловості; поблизу К. залишки городища XI-XIII ст., парк – пам'ятка садово-паркового мистецтва XIX ст. Перша згадка 1142.

кагор, десертне вино з червоного винограду з додаванням спирту.

Кагосіма, м. і порт в Японії (пд. о-ва Кюсю); 540 тис. мшк.; бавовняна, харчова, хім. промисловість; рибальство; транспортний вузол; унів.; космічні дослідження.

кадаверин, біогенний амін, продукт розпаду амінокислоти лізину; утворюється внаслідок процесів гниття білкових речовин, напр., м'яса; д. отруйний.

Кадаре (Kadare) Ісмаїл, нар. 1936, албанський письменник; з 1990 у Франції; у творчості оригінальне поєднання філософсько-історичних та психологічних сюжетів; оновідання, повісті, романи (*Генерал мертвої армії*), поезія, есеї.

кадастр, офіційний опис ґрунтів та будівель, який містить дані про власників, поверхню, розподіл майна і т.п.

Каддафі, Ель-Муаммар, нар. 1942, лівійський політик; керівник організації «Фіцхр», яка 1969 здійснила переворот і повалила короля Ідріса I; хоч 1979 офіційно зрікся всіх державних функцій, насправді здійснює диктаторську владу; К. звинувачують у підтримці міжнародного тероризму.

каденція, у музиці: 1) мелодійно-гармонічна форма, якою закінчується твір або його частина; 2) віртуозний сольний епізод у концерті (як самостійний музичний твір); колись виконувалась імпровізовано.

каденція, максимальний термін чинності повноважень виборного чи призначеного на посаду представника влади.

Каденюк Леонід Костянтинович, нар. 1951, перший космонавт незалежної України; генерал-майор авіації; 19.XI-5.XII.1997 у складі спільного міжнародного (укр.-амер.-японського) екіпажу здійснив космічний політ на амер. кораблі багаторазового використання *Колумбія*; під час польоту проводив біологічні експерименти; вивчав вплив гравітації на розвиток рослин, досліджував процес запліднення та запліднення рослин у стані невагомості; орден *За мужність* I ступеня.

кадети → конституційні демократи.

Кадиллак (Cadillac Motor Car Division), відділення концерну *Дженерал Моторс* з випуску легкових автомобілів; 1902 заснували підприємець Вільям Мерфі та інженер Г. Ліндан як *Cadillac Automobile Company*; спеціалізується на випуску автомобілів підвищеної комфортності.

Кадирова Лариса Миколаївна, нар. 1943, укр. актриса; Національний академічний укр. драматичний театр; ролі у виставах (*Блакитна троянда*, *Одержима*, *Брехня*, *Маслена Грасса*, *Каміньний господар*, *Марія Заньковецька*).

каді, мусульманський суддя, який виносить вирок на підставі ісламського та звичаєвого місцевого права.

Кадіс (Cádiz), м. у Пн.-Зх. Іспанії (Андалузія), на узбережжі Атлантичного ок., 154 тис. мшк.; торговельний, пасажирський, військовий та рибальський порт; унів.; відомий туристичний острів і пляж; музеї; старе місто, численні церкви (XVI-XIX ст.), в т.ч. 2 кафедральних собори, оборонні мури XVII ст., лікарня XVII ст. Фінікійська колонія. рим. Гадес; від 711 під владою мусульман, від 1262 – Кастилії; в XVI-XVIII ст. один із найважливіших морських портів трансатлантичної торгівлі; 1810-12 фр. облога; місце перебування ісп. уряду, 1812 ухвалена перша ісп. конституція.

кадімій, Cd, хім. елемент з атомним числом 48; сріблясто-білий, м'який, тягучий метал; стійкий до дії атмосферного кисню; випари і сполуки отруйні; використовуються для нанесення захисного покриття (кадімування), як складник легкоплавких сплавів, у електричних акумуляторах; відкритий 1817 Іттрмайєром Т.

Кадочникова Лариса Валентинівна, нар. 1937, укр. актриса, маляр; Національний академічний театр рос. драми; ролі у виставах (*Останні дні*, *Священні чудовиська*) та фільмах (*Тіні за-*

Кадмій
атомна маса 112,41;
густина 8,65 г/см³;
темп. пл. 320,9°C;
темп. кип. 765°C

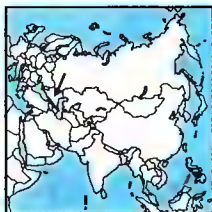

Кавказ



Казанок



Казарка канадська

бутих предків, Кричуща для страглих, Білий птах з чорною ознакою, Історія одного коханця; графічні роботи; Швенчівська премія 1991.

кадриль, народний і салонний танець, поширений у багатьох европ. народів, складається з 5-6 фігур, кожна з яких супроводжується ін. музикою, музичний розмір 2/4.

казанка, родина невел. за розміром рукокрилих ссавців; бл. 320 видів, нічні, цувані, довгокрилі, нетопирі; поширені на всіх континентах, крім полюсів; у вухах мають шкіряні вирости.

Каза да Індія (Casa da India), порт. установа у справі колоній, заморської торгівлі й мореплавства; виникла в XIV ст., 1509 отримала статут, підлягала порт. Короні, пізніше перетворена на міністерство колоній.

Казан (Kazan) Елія (пс. Е. Казаньков), нар. 1909, амер. режисер гр. походження, актор театру і кіно, письменник; співпрацював з *Group Theatre* (Коллективний театр); один із засновників *Actor's Studio* (Акторської робітні) в Нью-Йорку; автор театральних постановок; фільми на історичні (*Віва Салата*) і соціально-політичні теми (*Бумеранг*), екранізації власних повістей (*Америка, Америка; Угода*) та відомих літературних творів (*Трамвай "Бажаня"*, *На схід від Едему*).

Казандзакіс Нікос, 1883-1957, гр. письменник; 1945 міністр культури; з 1947 у Франції та ФРН; глибоко гуманістична творчість; філософські есеї, драми, романи (*Грек Зорба, Христа розпинають знову, Остання спокуса Христа*); переклади творів Данте, Й. В. Гете.

Казанова ді Сейнгальт (Casanova di Seingalt) Джованні Джакомо, 1725-98, іт. письменник; відомий авантюрист і спокусник; знамениті *Спогади* з в'язниці *Піємбї* та фантастичний роман *Іксмерон* (фр. мовою).

казанок, жорсткий, не д. високий чоловічий капелюх із заокругленим верхом і вузькими крисами; в моді у 2-й полов. XIX і на поч. XX ст.; носили також жінки при верховій їзді (1870-80). І

Казанське ханство, татарська держава, що виникла 1438 на середній Волзі після розпаду Золотої Орди; 1552 приєднане до Росії.

Казань, м. у Росії, столиця Татарстану, порт над р. Волга; 1,1 млн. мшк.; залізничний вузол; літакобудівна, металургійна, хім., легка (хутра, шкіра), харчова промисловість; 11 вузів (у т.ч. унів. і консерваторія); музеї; кремль XVI-XVII

ст. із собором XVI ст.; церква і 2 мечеті XVIII ст.; класицистичні будівлі XIX ст. **казарка**, назва 3 видів птахів із ряду гусеподібних, поширені на узбережжя та о-вах пн. півкулі; пера чорно-біло-сірі. дзьоб чорний. І

Казахстан (Казахстан, Республіка Казахстан), держава в Азії, пд.-зх. край К. у Європі, на узбережжя Каспійського м.; 20 обл. У центр. частині Казахське узгір'я, на сх. і пд. сх. пасма Алтаю, Джунгарського Алатау й Тяньшаню (вис. до 4973 м), на зх. Прикаспійська низ.; понад 1/2 території пустелі й сухі степи; гол. р.: Іртиш, Урал, Сирдар'я, численні оз. (найбільше Балхаш); екологічна катастрофа в районі Аральського м., зона радіоактивного зараження навколо Семіпалатинська, Карагандині і Павлодара. Казахи 44%, росляни 36%, українці 5%, німці 4%, узбеки, татари й ін.; віруючі пер. мусульмани й православні; значна частина населення страждає від хвороб, викликаних забрудненням довкілля та радіацією; міське населення 58%; гол. м.: Астана (столиця з 1998), Алмати, Караганда, Чимкент, Семіпалатинськ. Аграрно-промислова країна; спроби реформування економіки від поч. 90-х; вирощування зернових, кормових трав, соняшника, бавовни, льону, динь та кавуни; розведення каракульських овець, свиней, верблюдів, коней; видобуток кам'яного вугілля, нафти й природного газу, руд металів (залізо, свинець, цинк, мідь, нікель), бокситів, фосфоритів, золота; чорна металургія, хім., машинобудівна, легка (вичинка шкіри, хутра), харчова, нафтопереробна, будівельних матеріалів промисловість; залізничний транспорт; нафтогазопроводи на Урал і до европ. частини Росії; судноплавство по Каспійському м. **Історія**. У давнину територія, заселена гунами, пізніше у складі давньотур. каганату; у VIII-X ст. панування турків-карлуків, запровадження ісламу; у X-XII ст. у державі Караханідів; завоювання у 1219-21 монголами, увійшов до складу Золотої Орди; після її розпаду виникли узбецьке ханство (на сх.) та ногайська орда (на зх.); у XV ст. в узбецькому ханстві виокремилися казахи, які утворили казахське ханство; у XVIII ст. прийняття рос. протекторату, 1868 приєднання до Росії; 1920 Киргизька АРСР (з 1925 Казахська), з 1936 союзна республіка СРСР; посилена рос. колонізація; у 1932-32 жакхилва катастрофа штучного голодомору (загнуло бл. поло-

вини казахів); 1939-40 до Казахстану депортовано частину населення з приєднаних на підставі пакту Молотова-Ріббентропа теренів (у т.ч. Зх. України); у 50-х масове землеробське освоєння степів (цілина), де було використано еур. рілльничі досвід; 1991 проголошена незалежність, вступ до СНД; відродження ісламу; вибраний першим президентом Н. Назарбаєв здобув на конституційному референдумі 1995 широку президентське повноваження. На альтернативних президентських виборах 1999 Н. Назарбаєв переобраний президентом на термін до 2006. Деякі опозиційні лідери не змогли взяти участь у виборах (колишній прем'єр-міністр А. Кажегельдін). 2002 президент К. підписав закон *Про політичні партії*, який встановлює жорсткі рамки діяльності партій. К

Казахське узгір'я, в Казахстані, поміж Туранською низ. і Алтаєм; відокремлені гірські масиви (вис. до 1566 м); численні оз.; гол. р. Ішим; клімат сухий, різко континентальний, на пд. – пустельний; степи пер. розорані; кам'яне вугілля, родовища залізних руд, міді та марганцю, золота.

Казбек, вулканічний масив на Вел. Кавказі, на кордоні Росії (Пн. Осетія) та Грузії (Пд. Осетія); вис. 5033 м; вічні сніги й льодовики.

Каздан (Kasdan) Лоуренс, нар. 1949, амер. кіносценарист, режисер; співавтор сценаріїв до фільмів *Імперія завжди удару у відповідь, Зоряні війни, Уполюкка втраченого ковчега*; поставив чорну комедію *Жар тіла*, романтичну комедію *Французький поцілунок*; 1983 три премії *Оскар* за ностальгічну комедію *Великий озноб*.

казейн, фосфопротейн; гол. білковий складник молока, містить усі необхідні людям амінокислоти і фосфор; випадає в осад під дією кислот і харчових енгімів, цей процес використовується у в-ні твердих сирів.

Казелла (Casella) Альфредо, 1883-1947, іт. композитор, піаніст, диригент, музикознавець; камерна опера *Сказання про Орфея*; балет *Лучись опера Жінка-лім*; сюїта для фортепіано і струнних інструментів *Скарлатіана*; з 1952 в Пенніл М'якнародний конкурс піаністів імені К.

казино, заклад для азартних ігор; в сучасному к. грають у рулетку, азартні карточні ігри: блекджек, баккара, покер.

казка, фольклорний розповідний твір про вигадані, часто фантастичні події;

належить до найдавніших форм народної творчості; к. героїчно-фантастичні, про тварин, побутові.

казуарові, назва 5 видів нелітаючих австрал. страусів; мають сильні крила з довгими роговими стернями; пір'я подібне до волосся; у деяких на голові кістяний гребінь; к. шоломонський (вис. бл. 1,8 м, маса бл. 90 кг), ему. І **казуїстика**, застосування чинних норм (права, моралі) до окремих випадків (казусів); у теології вчення про міру гріха згідно з різними обставинами; у переносному значенні, уміння спиритно довести помилкові або сумнівні судження.

казус беллі, формальний привід для оголошення війни.

казус федеріс, умови, за яких держава – учасник міжнародного договору повинна здійснити передбачені договором дії.

Каїр, столиця Єгипту (з 1922), на р. Ніл; 6,8 млн. мшк., Вел. К. – 13 млн. (включає також Ізау); найбільше м. Африки й Близького Сх., політичний та культурний центр араб. світу; вел. фінансово-торговельний і туристичний осередок; текстильна, хім., харчова, цементна промисловість, металургійний комбінат (у Гульвані), розвинуті ремесла; 5 унів. (Аль-Азхар з X ст.); міжнародний аеропорт Геліополіс; музеї (єгипетського, ісламського, коптського мистецтва); рештки рим. фортеці, коптські храми, кілометр на о-ві Рода (VIII ст.), фрагменти міських мурів; мусульманські пам'ятки: мечеті Ібн Тулуна (IX ст.), Аль-Азхар (X ст. зі славетним медресе), Ель-Гакіма (X-XI ст.). Заснований у VII ст. арабами як оборонний пункт; від 973 столиця халіфату Фатимідів.

Кайманський вугільний басейн, вел. басейн кам'яного вугілля в Китаї (Жебей), вздовж Ляодунської зат. (Жовте м.); поклади 3 млрд. тонн; гол. центр Тяньшань.

каймаки, назва 5 видів крокодилів родини алігаторів; заселяють ріки та болотні території Пд. та Центр. Америки; найбільший чорний к.; довж. бл. 4,5 м; розводять задля м'яса та шкіри.

Кайманові острови (Cayman Islands), залежна територія Великої Британії у Вест-Індії, на о-вах Вел. та Малий Каймани та ін. у Карибському м.; 259 тис. км², 31 тис. мшк.; чорношкірі, мулати, білошкірі; столиця, гол. морський та повітряний порт – Джорджтаун; державна мова англ.; низовинні коралові

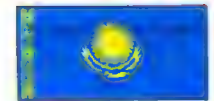
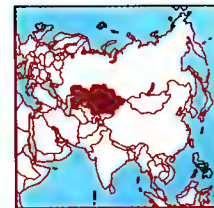

Казахстан
2724,9 тис. км²
17 млн. мшк. (2001)
6 мшк. на км²
Столиця: Астана
Державна мова:
казахська
Грошова одиниця:
теньге



Казуар шоломонський

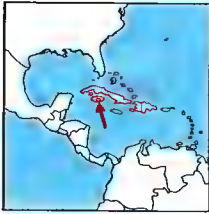

Кайманові острови



Кайра тонкодзьоба



Какаду інка

Какао
Рослина і плід
з насінинами

о-ви: клімат вологий тропічний, циклоні: тропічні ліси; обслуговування туристів (понад 700 тис. щороку); фінансові послуги (17 тис. фірм); ловля і вирощування молосків; кокосова пальма, манго. О-ви заселені індіанцями. 1503 відкриті Х. Колумбом, від середини XVIII ст. колонізовані британцями з Ямайки. К

кайнозой (кайнозойська ера), наймолодша ера в геологічній історії Землі; поділяється на 2 періоди: третинний і четвертинний; → геохронологія (Т).

кайра тонкодзьоба, водоплавний птах, родич алки; заселяє прибережні території Атлантичного і Тихого ок.; довж. бл. 45 см. І

Кайруан (фр. Kaïrouan), м. у пн.-сх. Тунісі; 103 тис. мешк.; одне з 4 святих місць мусульман (паломництва); цитадель (бл. IX, XVIII ст.); мечеті: Сіді-Окба (VII, VIII, IX, XIII ст.); з аркадами у дворі і колонною залогою молитви. Саласат-Бібан (IX ст.), цистерни IX ст., базари XVII-XVIII ст. Перше араб. м. у Пн. Африці (засноване 671 як військовий табір).

Кайсері (Kayseri, у минулому Кесарія Каппадокійська), м. у Центр. Туреччині, б. піднятий вулкан Ерчіяс; 420 тис. мешк.; промисловий (текстильна, цукрова, металургійна) та туристичний центр; унів.; музеї; цитадель XII-XV ст., медресе (XII, XIII ст.), численні мечеті XIII, XV і XVI ст., мавзолеї (XIII, XIV ст.). **какаду**, назва бл. 30 видів папуг; заселяють ліси Австралії, Нової Зеландії та Філіппін; досить вел., з білим або рожевим чубом на голові; часто розводять як декоративних птахів. І

какао (шоколадне дерево), вічнозелене дерево або кущ родини стеркулієвих; поширене у вологих тропічних лісах Пд. і Центр. Америки; бл. 20 видів; плід – довгаста, з борозенками багатонасінна ягода; вирощують к. справжнє, з насіння (бобів) виготовляють шоколад, какао-масло і олію. І

какао-масло, жир, який одержують із пророжених, знежирених і змелених бобів шоколадного дерева; використовують для в-ва шоколадної маси, у фармацевтичній (мазі, свічки тощо) та косметичній промисловості.

какао натуральне, порошок, одержаний внаслідок подрібнення макухи какао – залишок після вичавлювання олії з бобів шоколадного дерева; містить 8-30% жирів і бл. 5% води; використовується для виготовлення напоїв та шоколаду. **какемоно**, японський термін на означення сувою з живопоєм або мистецт-

вом каліграфічним текстом, розгорнутого вертикально, обрамленого у смуги декоративної тканини, повішеного на стіні сакральної або світської будівлі; звичай к. примандрував до Японії з аз. континенту наприкінці I тис. н.е.

Калабрія (Calabria), обл. на гд. Італії, на Калабрійському півостр., над Тірренським та Іонічним м.: 15,1 тис. км²; 2,1 млн. мешк.; адміністративний центр – Катандзаро, гол. м. – Реджо-ді-Калабрія; гористий, слаборозвинений сільськогосподарський регіон; садівництво (маслини, цитрусові, виноград); розведення вівсюків та овець. Стародавнє Бруттійум; в VIII-VII ст. до н.е. – гр. колонізація; у III ст. до н.е. завойована Римом, після падіння імперії – під владою Візантії; після завоювання норманами 1130 – в Кор. Сицилії, з 1282 – в Кор. Неаполь, 1816-60 – в Кор. Обох Сицилій; 1860 приєднана до Італії; під час II Світової війни бомбардування союзників, X 1943 зайнята союзниками.

каламбур, жартівлива гра слів з подібним або однаковим звучанням, але різними за значенням.

каламита, викопні спорові рослини класу хвощів; досягали вис. 30 м при діаметрі стовбура до 1 м; незважаючи на деревоподібну форму, к. насправді були гігантськими багаторічними травами; виростають у вологих тропічних пермського і кам'яновугільного періоду.

Калатрава (Calatrava), ісп. лицарський орден, заснований 1158 для боротьби з мусульманами за зразком ордену цистерціанців; нагородив вел. багатства; 1487 підпорядкований королю, перетворився на почесне товариство шляхти.

Калахари, напівпустельна, безстічна западина на пд. Африки, пер. у Ботсвані, на вис. 800-1500 м; на пн. солончакові болота (Окаванго), на пд. дюни; річні опади 100-150 мм; ріки періодично пересихають; національні парки. К

калахч, обрядовий (весьільний, святковий) хліб; в Україні, Білорусі та Росії відомий під назвою коровай.

Калбертсон (Culbertson) Елі, 1891-1955, амер. теоретик бриджу; автор основ теорії оголошення гри та розігрування партії.

Калгарі (Calgary), м. у Канаді (Альберта), у передгір'ях Скелястих г.; 710 тис. мешк.; центр нафтовидобутку; нафтохім. промисловість; вел. аеропорт; унів.; зимові види спорту.

Калгурлі (Kalgoorlie), м. в Австралії, в штаті Зх. Австралія, на краю Вел. Пус-

телі Вікторії; 27 тис. мешк. (з м. Боулдер); видобуток золота; нікелеплавильний завод; залізничний вузол при трансавстрал. лінії; проведено водопровід з гір Дарлінг для забезпечення водою.

Кале (Calais), м. у Франції, у департаменті Нор-Па-де-Кале, на узбережжі прот. Па-де-Кале; 76 тис. мешк.; вел. пасажирський порт (поромо до Великої Британії), торговельний та рибальський порт; Засноване у XII ст., 1347-і 1558 у складі Англії.

Калевала, фінський національний епос; збірка народних легенд і пісень, записаних Е. Льюнротом; видання К. спірило національним відродженню Фінляндії; укр. переклад С. Тимченка.

Каледонія (Caledonia), стародавня рим. назва пн. частини Британії; пізніше вживалась у поетичному або переносному значенні щодо Шотландії або її пн. (гористих) частини.

калейдоскоп, іграшка, в якій завдяки багатократному відбиванню різнокольорових скелець у відповідно розміщених дзеркалах спостерігаються різноманітні кольорові симетричні фігури, що змінюються при найменшому русі.

календар: 1) система відліку днів і довших відрізків часу, базується на 2 періодичних астрономічних явищах: циклічній пір року (пов'язаних із обертанням Землі навколо Сонця) і зміні фаз Місяця; 2) список днів усього року з поділом на тижні та місяці й позначенням свят.

календи, у стародавньому Римі перший день кожного місяця.

календула → нагідки.

калина, кущ або дерево родини жимолостевих; поширена у пн. півкулі; бл. 120 видів; в Україні 2 види: к. звичайна та к. цілолиста; має лікувальне значення; росте у вологих заростях і лісах; листки одинчасті, квітки білі, зібрані в щитки, плоди червоні; серед к. багато декоративних видів.

Калинець Ігор Миронович, нар. 1939, укр. поет і правозахисник; у 1972 засуджений за літературну творчість до 6 років ув'язнення та 3 років заслання (відбував на Пн. Уралі та у Забайкаллі); 17 поетичних книг згруповані у 2 цикли: *Пробуджена муза* (1966-72), *Невольничча муза* (1973-81); впливи укр. та стр.-модернізму, фольклорні мотиви; проза, твори для дітей (*Пан Нікто*, *Миліше казки*, або *Повітряні Дівчата*), естетика; Шевченківська премія 1992.

Калиновська Валентина Федорівна, нар. 1938, укр. балерина, педагог; солістка Київського театру опери та балету; партії: Одеста-Оділля (*Лебедине озеро*), Раймонда (*Раймонда*); педагог-репетитор Національної опери України.

Калі, в індійській міфології одне з трізних втілень Деві – дружини бога Шиви; вважається богинею смерті.

Калі (Call), м. у Колумбії, в Пн. Андах; 1,3 млн. мешк.; промисловий (нафтопереробка, металургія, цукроваріння), торговельний, культурний, науковий (2 унів.) центр; транспортний (авіація) центр.

калібр, діаметр гарматні, кулі, каналу цівки вогнепальної зброї; найбільший к. сучасної артилерійської зброї сягає бл. 400 мм.

каліграфія китайська, мистецтво красивого вираженого письма, трактованого нарівні з малюванням; його розвиток відбувався водночас із реформуванням ідеографічного китайського письма.

Калігула (Kaligula), 12-41 н.е., з 31 – рим. імператор, син Германіка й Агриппіни Старшої; наступник Тиберія; запровадив деспотичне правління; убитий.

Калідаса, V або VI ст., найвидатніший індійський поет класичної епохи, лірик, епік, драматург; поема *Мехадута*, 3 драми (*Шакунтала*), 2 епоси.

калій, К, хім. елемент з атомним числом 19; сріблясто-білий, м'який метал; хім. д. активний, загоряється при сполученні з водою, на повітрі швидко окиснюється; сильний відновник; утворює безліч сполук; складає мінерали (сильвін, кайніт, карпаліт); як макроелемент входить до складу організмів; у сплаві з натрієм застосовується як холодоцильний агент в ядерних реакторах; одержаний 1807 Деві. Т

калікагус, декоративний кущ із Пн. Америки; пурпурово-червоні квіти з приємним, сильним гострим запахом.

Калікут (Calicut), м. в Індії (Керал), на узбережжі Аравійського м.; міська агломерація 800 тис. мешк.; порт вивозу кави, копри, приправ; деревообробна промисловість; унів.

Калімантан (Борнео), о-в у складі Малайського архіпелагу, третій за величиною на Землі; більша частина становить територію Індонезії, на пн. штати Малайзії (Саравак і Сабах), султанат Бруней; 736 тис. км², понад 10 млн. мешк. (пер. даяки); гористий (Кінабалу, 4101 м); у пд. частині сильно заболочена низ.; численні ріки; понад 70% території під лісом; видобуток нафти й

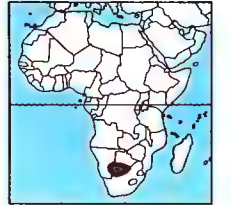

Калахари

Калій
атомна маса 39,098;
густина 0,86 г/см³;
темп. пл. 63,25°C;
темп. кип. 759,9°C

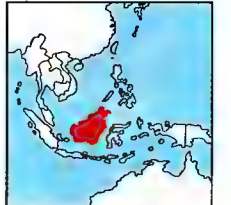

Калімантан (Борнео)

природного газу; кілька національних парків (оранжування). К (стр. 541)

Калінін Михайло Іванович, 1875-1946, рад. комуністичний діяч; з 1926 чл. Політбюро ЦК більшовицької партії; з 1938 гол. Президії ВР СРСР.

Калінінград (до 1946 Königsberg, Kenigsberg), обл. центр у Європ. частині Росії, на узбережжі Балтійського м.: 415 тис. мшк.; база торговельного і риболовного флоту; машинобудівна, корабельна, целюлозно-паперова, рибна промисловість; 3 вузи; музей; замок (XIII, XIV, XIX ст.); кафедральний собор (XIV, XVI ст.); храми XVI-XVII ст. Заснований 1255 хрестоносцями; міські права від 1286, від 1457 садиба grosмейстерів ордену, від 1525 прусських кн.; 1544-1945 унів. (його випускником, проф. і ректором був І. Кант); від 1945 у складі Росії.

Каліостро (Cagliostro) Алессандро (пс. Джузеппе Байцано), 1743-95, іт. лікар, удаваний *чудотворець* та авантюрист; мандрував Європою, зазнав переслідувань за шахрайство та фальсифікації, персоналі літературних та музичних творів.

каліфорній, Cf, радіоактивний, штучно отриманий 1950 Томпсоном і співробітниками, хім. елемент з атомним числом 98; метал. Т

Каліфорнійська затока, частина Тихого ок. б. берегів Мексики, відокремлена Каліфорнійським півостр.; довж. 1240 км; 177 тис. км²; пл. до 3292 м; впадає р. Колорадо. Висхідок нафти; порти: Ла-Пас, Гуаймас (Мексика).

Каліфорнійська течія, холодна течія на сх. Тихого ок.; протікає з пн. на пд. вздовж берегів Пн. Америки; 1-2 км/год.

Каліфорнійський півострів, півостр. у Мексиці, відокремлює Каліфорнійську зат. від Тихого ок.; довж. 1200 км; 144 тис. км²; г. Сьєрра-Сан-Педро-Мартір (вис. до 3078 м); напівпустельний; клімат сухий тропічний; видобуток руд міді, марганцю, срібла, золота; гол. м. Ла-Пас.

Каліфорнія (California), штат на зх. США, на узбережжі Тихого ок.; 411 тис. км², 31,2 млн. мшк.; гол. м.: Лос-Анджелес, Сан-Франциско, Сан-Дієго, Сакраменто (столиця); гори тягнуться з пн. на пд., Берегові хребти на зх., Сьєрра-Невада на сх., розділені тектонічною Каліфорнійською долиною; найнаселеніший та високорозвинутий район США; видобуток нафти, природного газу, руд металів, світовий центр в-ва напівпровідників і комп'ютерів; авіаційна, автомобільна, кінопромисло-

Каліфорній
атомна маса 251,07;
густина 9,3 г/см³

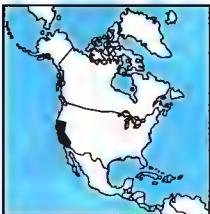

Каліфорнія

вість (Голлівуд); переробка овочів та фруктів; найвищий обсяг сільськогосподарської продукції у країні; лісицтво й рибальство; туризм; численні національні парки (Йосемітський) та пам'ятки природи (Долина Смерті). К

Калізія (Kalisz), м. у Польщі, на р. Просні; 107 тис. мшк.; центр промисловості (текстильна, харчова, металобудівна, машинобудівна, хім., літакобудівна; фабрика музичних інструментів) та послуг; транспортний вузол; театр; залишки городища на Заводі (IX-XIII ст.); численні собори та монастирі, зокр., францисканського ордену (XIII, XIV ст.), колегіата (XIV-XV, XVIII ст.), св. Миколая (XIII ст.), єзуїтів (XVI ст.), бернардинського ордену (XVI/XVII ст.); залишки міського мурів (XVI ст.); будинки громадського користування (XIX ст.). Магдебурзьке право перед 1268.

калію гідроокис (лужий калій), КОН, неорганічна сполука; біла кристалічна маса, що розчиняється у воді та етиловому спирті; вирає з повітря воду і двоокис вуглецю; водний розчин к. г. - д. сильна основа; застосовують для виготовлення мила, як висушуючий та відбілюючий засіб.

калію нітрат (калієва селітра, індійська селітра), KNO₃, неорганічна сполука; безбарвні водорозчинні кристали; має окислюючі властивості; застосовують для виготовлення чорного пороху, консервування продуктів харчування, як добриво тощо.

Калка (теп. Кальчик), притока р. Кальміус у Донецькій обл. України; довж. 88 км; 31 V 1223 на К. перша битва руських військ з монгольськими військами полководців Чингіс-хана Джебе і Субеде; після поразки від монголів 1222 половецький хан Котян звернувся за допомогою до галицького кн. Мстислава Удатного; у поході вирушили дружини галицького, волинського, київського, чернігівського та ін. кн.; через брак згоди та єдиного командування русько-половецькі війська були розбиті; 1380 на К. поразка темника Мамай від хана Золотої Орди Тохтамиша.

Каллас (Callas) Марія (пс. М. Калоропулу), 1923-77, амер. співачка (драматичне і колоратурне сопрано) р. походження; примадонна сторіччя; обширний репертуар, в т.ч. гол. партії в *Медей* Л. Керубіні, *Норми* В. Белліні.

Каллікрат, V ст. до н.е., гр. архітектор, працював у Афінах; найближчий помічник Іктіна при спорудженні Парфенону; проєктант і будівничий 2 най-

старіших іонійських храмів у Афінах: т.зв. святини над Ліссом і святини Ніке Аптерос на Акрополі (двічі реконструйована у 1835, 1936-40).

калмики, народ монгольської ойротської групи, проживає гол. чином в Калмикії; бл. 174 тис.; мова калмицька.

Калмикія (Республіка К., Хальмг-Тангч), у Європ. частині Росії, на узбережжі Каспійського м.: 76,1 тис. км², 32,1 тис. мшк., столиця Еліста; калмики 45%, росіяни 38% та ін.; міське населення 46%; видобуток природного газу та нафти; машинобудівна, металургійна, харчова промисловість; тваринництво (вівці, худоба); вирощування зернових, кормових трав, соняшника; народні промисли (карбування по металу, виробли зі шкіри, вишивка, срібна бижутерія).

Калнищевський Петро, 1690-1803, останній кошовий отаман Запорозької Січі (1762, 1765-75); двав про колонізацію земель Запоріжжя, поширював хліборобство і торгівлю; обстоював військові та адміністративно-територіальні права Запоріжжя від зазіхань рос. уряду; після зруйнування 1775 царськими військами Нової Січі зарештований і засланий до Соловецького монастиря, де перебував у в'язничий ямі; 1801 указом Олександра I звільнений із монастирської тюрми у віці 111 років; похований на подвір'ї Соловецького монастиря (де залишився після тюрми) перед П'єрображенським собором.

калов (летючий собака), найбільший з рукокрилих ссавців; трапляється на Малайському архіпелазі; розмах крил бл. 170 см; морда подібна до собачої; живиться рослинами; живе багаточисельними колоніями на деревах.

калориметр, прилад для вимірювання к-ті тепла, що виділяється (поглинається) під час фіз. або хім. перетворення.

калорійність, енергетична цінність їжі.

калорія (кал), позасистемна одиниця к-ті теплоти, рівна к-ті тепла, потрібного для нагрівання 1 г води на 1°C; значення кал. залежить від темп., напр., при 15°C 1 кал.₁₅ = 4,1855 Дж.

Калос-Лімея, античне місто у складі Херсонесу I-ї полов. IV ст. до н.е. - II ст. н.е., центр торгівлі хлібом; розташоване поблизу сучасного с. Чорноморське в Криму.

Калуш, м. в Івано-Франківській обл., руйничен. на р. Сивці (прит. Дністра); 70 тис. мшк.; підприємства машинобудівної, хім. (концерн *Оріана*), харчової

промисловості, будівельних матеріалів; поблизу К. вел. розробки калінійної солі. Перша згадка 1241. магдебурзьке право в 1549, у XIX ст. розпочався видобуток калінійної солі.

кальвадос (фр. calvados), горілка (бл. 40% міцності), яку виробляють гол. чином у Франції з певних сортів яблук; має характерний смак і запах.

кальвіль, сорт яблук; плоди ребристі з тоненькою, гладкою шкуринкою, смачні, запашні.

Кальвін (лат. Calvinus, фр. Calvin, Ковен) Жан, 1509-64, фр.-швейцарський релігійний реформатор; засновник кальвінізму; після знайомства з ідеями М. Лютера і У. Цвінглі 1534 зрікся католицизму і приєднався до протестантського руху; працював у Базелі, Страсбурі, з 1541 в Женеві; розробив теологічну основу нового віросповідання, а також організаційні основи нової Церкви.

кальвінізм, одна з 2-х, окрім лютеранства, гол. гілок протестантизму; теологічна доктрина, створена Ж. Кальвіном і У. Цвінглі, спільна для всіх євангелістсько-реформованих церков; гол. елемент доктрини - вчення про предестинацію, за яким Бог навки визначив обраних для спасіння людей, незважаючи на людські провини й заслуги; Церкви, що сповідають к., існують у Швейцарії, Франції, Нідерландах, Шотландії, Угорщині, Польщі та США; к-ть віруючих - бл. 50 млн.

Кальвіно (Calvino) Італо, 1923-85, іт. письменник і журналіст; гротескні та фантастичні оповідання, філософсько-алегоричний роман *Якщо мандрівник однієї зимової ночі*.

кальдера, розлоге заглиблення на вершині вулканічного конуса; звичайно виникає під кінець вулканічного виверження внаслід. руйнування або провалювання частини вулкана; через певний проміжок часу в к. може утворитися новий конус, що закінчується кратером. I

Кальдерон де ла Барка (Calderon de la Barca) Енао де ла Барреда-і-Ріаньо Педро, 1600-81, ісп. драматург; визначний представник Європ. театру бароко; численні п'єси: історико-соціальні (*Саламейський алькальд*), побутові, філософські (*Життя - це сон*), автобіогр. (*Свійський принцип*), а також легкі (1-актні твори на релігійні теми).

калькулятор, невел. електронний пристрій для виконання простих математичних обчислень; програмовані к. да-



Кальдера
Виникає в результаті провалювання породи вулканічного конуса у спорожнений вулканічний кратер

ють можливість виконувати обчислення, які закладає користувач.

Калькутта (Kolkata) (Kolkata), м. в Індії, у дельті Гангу й Брахмапутри, адміністративний центр штату Зах. Бенгалія; міська агломерація 11 млн. мешк.; одне з найщільніше заселених міст світу (понад 40 тис. мешк. на км²); світовий центр джгутвої промисловості; машинобудівна промисловість, в-во пластмас, обробка шкіри; гол. світовий осередок торгівлі чаєм і джгутом; вел. морський та аеропорт; вузи (3 унів.).

Кальман (Kalman) Імре (нім. Еммеріх), 1882-1953; угорський композитор; з 1940 на еміграції у Швейцарії, США, Франції; т. зв. нова віденська оперета *Королева чардашу*, *Графиня Маріца*, *Баядера*, *Принцеса цирку*, *Фалка Монмартру*; використовував елементи угорського музичного фольклору, демократизація жанру.

Кальмар (Kalmar), м. у Швеції, над прот. Кальмарсунд; 55 тис. мешк.; один із гол. рибальських портів країни; багатогалузевий центр промисловості; сполучений автодорожним мостом з о-вом Еланд.

Кальмет (Calmette) Альбер Шарль, 1863-1933, фр. мікробіолог, гігієніст; спільно з К. Гереном створив протитуберкульозну вакцину (БЦЖ), 1921 вперше застосував її для вакцинації людини; 1893-97 уперше застосував (спільно з А. Йерсеном) серотерапію; 1894 спільно з Е. Ру і А. Борделем створив першу протичумну вакцину; 1894 довів, що при введених отрути в крові тварин утворюється антитіла.

Кальміус, ріка на сх. Україні; 209 км, площа басейну 5070 км²; впадає в Азовське м.; на К. 4 водосховища, міста Донецьк, Маріуполь.

Кальтенбруннер (Kaltenbrunner) Ернст, 1903-46, вищий функціонер гітлерівської служби безпеки в Австрії (до 1942); з 1943 шеф поліції безпеки й Гол. управління безпеки Райху; засуджений Міжнародним військовим трибуналом у Нюрнберзі, страчений.

кальцеоларія, невисока декоративна багаторічна рослина або кущ Пд. Америки; квіти різного забарвлення, плямисті, пухирчасті; к. вирощують на квітниках і як кімнатну рослину. І

кальцит, мінерал, відміна карбонату кальцію; безбарвний або білий, жовтавий; д. поширений; гол. складник вапняків і мармру; використовується для в-ва оптичних приладів, у керамічній і скляній промисловості.



Кальцеоларія Баядера

Кальцій
атомна маса 40,08;
густина 1,55 г/см³;
темпл. пл. 839°C;
темпл. кип. 1484°C

кальцитонін, гормон, антагоніст паратгормону; → гормони (Г)

кальциферолі, вітаміни групи D, мають протирахітичні властивості; впливають на рівень фосфору і кальцію в організмі; до цієї групи належать ергокальциферол (вітамін D₂) і холекальциферол (вітамін D₃), які утворюються в організмі людини з провітамінів (ергостеролу і деїдрохолестеролу) під дією ультрафіолетового проміння; к. застосовують в медицині, гол. чинном вітаміни D₂ і D₃; → вітаміни (Г)

кальцій, Са, хім. елемент з атомним числом 20; сріблясто-білий, м'який метал; хім. д. активний – розкладає воду, сполучається з киснем повітря; поширений у природі (важливі мінерали: ангідрит, доломіт, флюорит, гіпс), входить до складу живих організмів як макроелемент; застосовують як домішку до сплавів та відновник у металургії; широко застосовують сполуки к.; відкритий 1808 Деві. Т

Кальченко Галина Никифорівна, 1926-75, укр. скульптор; портрети, станкова скульптура, пам'ятники (В. Поріку в Енен-Льстари у Франції, у співавторстві; М. Заньковецькій, Лесі Українці, І. Котляревському у Києві); Шевченківська премія 1974.

кальця, у країнах Азії і Африки прилад для паління тютюну; нижній кінець трубки з тютюном занурений у посудину в воду, над рівнем води шланг або трубка; дим, проходячи через воду, очищується.

Калья (Callao), м. у Перу, на узбережжі Тихого ок.; 370 тис. мешк.; важливий промисловий центр (переробка риби, корабельні); гол. торговельний та рибальський порт Перу; транспортний вузол (аеродром); пляжі.

Кальярі (Cagliari), м. в Італії, над Середземним м., адміністративний центр обл. Сардинія; 180 тис. мешк.; гол. подарський центр о-ва, суднобудівна, хім. промисловість, найбільш в країні морські солеварні, вел. торговельний, рибальський та військовий порт; унів. Засноване у VII ст. до н.е. як карфагенська колонія, важливий порт; 238 до н.е. адміністративний центр провінції Сардинія; 455 здобуте вандалами, пізніше під пануванням Візантії, арабів, Пізи та Арагону; з 1720 у Кор. Сардинії.

калюжниця, родина вел. чорних водяних жуків; бл. 2 тис. видів; дорослі особи живляться рослинами, личинки хижі; чорну к. часом тримають в акваріумах.

калюжниця болотна, багаторічна рослина родини жовтецевих; вел. ниркоподібне листя та жовті квіти; росте на болотах, у вогких місцях, поширена на всій території України; отруйна, інсектицидна, попадання пилку к. б. в очі викликає гострий біль і тимчасову втрату зору, тому народна назва – куряча сліпота. І

Калота Вілен Олександрович, 1930-99, укр. кінооператор; фільми *Білий птах з чорною ознакою*, *Польоти уві сні і наяву*, *Легенда про княгиню Ольгу*, *Обергай мене*, *Мій талісман*, *Смирений цвинтар*, *Урга*, *Втомлені сонцем*; призи: Гран-прі Венеціанського кінофестивалю *Золотий лев* 1991; номінація на приз Американської кіноакадемії *Оскар* 1993, Гран-прі Канського кінофестивалю 1994, приз кінокритиків *Золотий глобус* 1995; Шевченківська премія 2000.

Кама, р. в Росії, найдовша (ліва) притока Волги; довж. 1805 км; витокі на Верхньокамський вис.; впадає у Куйбишевське водосховище; гол. притоки: Вятка, Біла, Чусова; 3 гідроелектростанції; сплава дерева; судноплавство 966 км; гол. м. над К. – Перм.

Камагуей (Camaguey), м. на Кубі; 290 тис. мешк.; центр промисловості й туризму; шосейний вузол, міжнародний аеропорт.

Камакура, м. в Японії (о-в Хонсю), на Тихому ок.; 175 тис. мешк.; курорти і бальнеї; центр туризму і релігійної культури буддистів; старовинні будівлі; бронзова статуя Будди Амідз, зв. Вел. Буддою (вис. бл. 11 м), з XIII ст. – одна з найцінніших пам'яток старовинної японської мистецтва.

Камареські вазя, різновид керамічних виробів середньовічного періоду (XIX-XVIII ст. до н.е.), що виготовлялися пер. у майстернях Кносського та Фестського палаців; вперше виявлені у гроті Камарес на Криті (звідси назва).

камбала-ромб, морська риба з родини камбалових; трапляється у прибережних водах (калкан), европ. морів; довж. бл. 70 см, вис. тіла дорівнює (часом перевищує) його довж.; промислова. І

камбалові, родина кісткових риб; бл. 100 видів, що заселяють дно всіх морів; тіло асиметричне, очі пересунуті на верхній пігментований бік; палтус, морська к., морський язик, цинолоса південноамер. І

Камберленд, р. у сх. частині США, притока Огайо; довж. 1158 км, басейн 47 тис. км²; водосховища і гідроелектрос-

танції, судноплавна від оз. К.; гол. м. Нашвілл.

камбій, тонкий шар твірних клітин стебла і коренів голонасінних і двосім'ядольних рослин; утворює приріст деревини (досередини) і лубу (назовні).

Камбоджа (Королівство Камбоджа, у 1976-89 Кампучія), держава в Азії, на Індокитайському півостр., на узбережжі Сіамської зат. У центр. частині алювіальна Меконзька низ. з вел. оз. Тонле-Сап, оточена Кардамоновими г. (Кравань) та відрогами Аннамських г.; клімат тропічний мусонний, на пд. вологий тропічний; мусонні ліси (74% території), на пд. вологі тропічні. Кімери (94%), китайці; в'єтнамці; державна релігія буддизм; у містах 12% населення, гол. м.: Пномпень, Компонг-Чам (морський порт). Пурсат. Слаборозвинена країна, одна з найбідніших у світі; економіка знищена тривалою громадянською війною; вирощування харчових рослин (рис, маніок, батати); виробка деревини та видобуток жвици на експорт; рибальство, річкове судноплавство по р. Меконг та її притоках. Історія. Утворене у IX ст. королівство кімерів стало у наступні століття домінуючим у Пд.-Сх. Азії державою; від XIII ст. її могутність підпадає, у XV ст. вона потрапила у залежність від Сіаму (сучасний Таїланд) і В'єтнаму; 1884 К. стала фр. колонією; під час II Світової війни окупована Японією та Таїландом, від 1953 незалежне королівство; під час в'єтнамської війни 1965-73 ген. Лон Нол 1970 скинув главу держави принца Сіанука, проголосив республіку й розпочав збройні дії проти В'єткону; 1975 владу в К. захопили комуністичні Червоні Кімери; упродовж їхнього кількарічного урядування загинуло понад 1 млн. осіб; 1978/79 Червоних Кімерів повалили в'єтнамські війська; опозиційні угруповання (в т.ч. Червоні Кімери) розпочали партизанську війну проти пров'єтнамського комуністичного уряду; 1991 комуністичний прем'єр Гун Сен підписав мирний договір із лідером опозиції принцом Сіануком; 1993 Народом Сіанук проголошений королем; його син, принц Нородом Ранарід, зайняв пост першого прем'єр-міністра. Гун Сен – другого прем'єр-міністра. 1997 Ранарід його політичні союзники відчужені від керівництва країною. 1998 Гун Сен організував парламентські вибори, в яких взяв участь Ранарід та ін. опозиційні політики. Прем'єр-міністр Гун Сен переконав Ранаріда

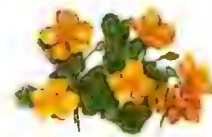

Калюжниця болотна (куряча сліпота)



Камбала-ромб



Камбала морська

Камбалові

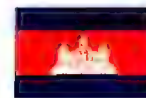
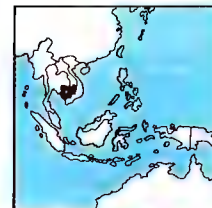

Камбоджа
181 тис. км²
12,5 млн. мешк. (2001)
70 мешк. на км²
Столиця: Пномпень
Державна мова:
кхмерська
Грошова одиниця: рієль

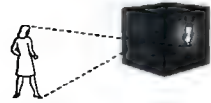

Камера обскура



Камертон

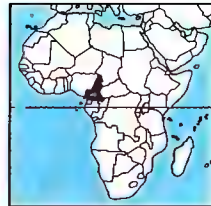

Камерун
475,4 тис. км²
15,8 млн. мшк. (2001)
33 мшк. на км²
Столиця: Яунде
Державні мови:
фр., англ.
Грошова одиниця:
франк КФА

погодитися на пост гол. Національних зборів. К (стр. 545)

Камбронн (Cambroigne) Пер, 1770-1848, фр. ген.; 1815 командував старою гвардією під Ватерлоо, відомий короткою і різкою відповіддю на англ. пропозицію здатися.

камедетеча, витік гумі (камеді) з поранень на стовбурах або пнях, пер. черешні й вишні, через надмірну к-ть води в ґрунті, поранення, деякі захворювання. **камедуля**, католицький суворо споглядальний орден, заснований 1012, відгалуження бенедиктинів, в Україні з 1605.

камелія, вічнозелені дерева або кущі родини чайних, поширена в тропічній і субтропічній Азії; бл. 80 видів; листки шкірясті, блискучі, квітки вел., білі, рожеві або червоні; к. японська та її різновиди – декоративні кімнатні рослини; з деяких к. добувають ефірну олію.

камео, епізодична роль, яку виконує відомий актор або ін. знаменита людина; часто розрахована на комічний ефект; іноді зрозумілий лише обраним. **камера**, широка виробка в шахті.

камера обскура (лат. camera obscura – темна кімната), затемнена скринька з невеликим отвором в одній стінці, яка дозволяє отримати на протилежній стінці обернене зображення предмета; найпростіша форма відома, ймовірно, вже у давнину; з к. о. виник фотоапарат. I

камерний ансамбль, група виконавців камерної музики, складається з кількох осіб (2-10 музикантів); часто виконує твори з назвою, ідентичною до типу ансамблю, напр., дует, тріо, квіртет, квінтет, секстет, сеїтет, октет.

Камерон (Cameron) Чарлз, 1740-1812, шотландський архітектор; представник класицизму; з 1779 працював у Росії; павільйони у Царському Селі, палац і паркові павільйони у Павловську; палац гетьмана К. Розумовського у Батурині – найкращий зразок класицизму в Україні.

камертон: I) звук ля першої октави (440 Гц), еталон для настроювання музичних інструментів; II) пристрій у вигляді зігнутого металевого стрижня, який видає такий звук. I

Камерун (фр. Cameroun, англ. Cameroon, Республіка Камерун), держава в Африці, б. Гвінейської зат.; найбільше м. і гол. порт – Дуала. Вис. (Адамава), на узбережжі масив К. (4070 м); екваторіальний вологий клімат; ліси (50% території К.) і савани. Народи банту,

бамілеке, хауса; пер. анімисти, християни. Основною економією є землеробство (какао-боби, кава, бавовна, розведення худоби) і гірничодобувна галузь (нафта, природний газ, боксити); експлуатація лісів (зокр., ебеневе дерево); вилування алюмінію. Історія. Від XVI ст. європ. проникнення; в XVII-XIX ст. численні держави; наприкінці XVIII – поч. XIX ст. вторгнення фуланів; наприкінці XIX ст. країна загарбана німцями; від 1916 окупована брит. і фр. військами; після I Світової війни підмандатні території Ліги Націй; після II – підопічні території ООН під управлінням Франції (сх. частина – 90% країни) і Британії (зх. частина); 1960 з фр. частини постає незалежна республіка, перетворена 1961 (після приєднання рд. частини брит. К.) у федеральну республіку; уніфікацію державних структур закінчено 1972; від 1991 багатопартійна система; з 1982 при владі Поль Бія. 1992 перші президентські вибори на багатопартійній основі. З 1995 К. повноправний чл. Брит. Співдружності. Країна зберігає тісні стосунки з Францією, особливо у військовій області. **Камерун**, вулканічний масив в К. б. Гвінейської зат., вис. до 4070 м (Фако); найбільше опадів в Африці (бл. 9000 мм річних); рослинні зони – від екваторіальних лісів до альпійської рослинності; останнє виверження 1959.

кам'я, збірна назва божеств у синтоїзмі; за священною книгою *Койкікі* к-ть становить 8 млн.; в кожному традиційному домі їм складають жертви на вівтарях, зв. камідана.

камікадзе: I) назва тайфуну, який 1281 знищив монгольський флот, що напав на Японію; 2) під час II Світової війни назва японських пілотів-смертників, котрі спрямовували свої літаки на амер. кораблі в Тихому ок.; масовані атаки к. застосовувалися 1945 під час боїв за Філіппіни й Окінаву.

каміння благородне, мінерали, що мають такі ознаки (всі або деякі): вел. твердість, гарне забарвлення; яскравий блиск, прозорість, сильне променезаломлення; найдорогоцінніші: діамант, смарагд, олександрит, рубін, сапфір; к. б. меншої вартості (напр., кольорові відміни кварцу) часто називають напівблагородним камінням; отримують синтетично; використовують в ювелірній справі та у промисловості. **Камінь-Каширський**, м. у Волинській обл., райцентр; 11 тис. мшк.; підприємства деревообробної, харчової промис-

ловості; пам'ятки архітектури: Іллінська дерев'яна церква (1700), церква Різдва Богородиці (1723). Перша згадка в 1196, статус міста з 1403.

кам'янь місячний, калієвий польовий шпат, що містить тонкі пластини нагрітого польового шпату; має характерний блакитний блиск; благородний камінь. I

кам'янь філософський, речовина, яку безрезультатно намагались одержати алхіміки; вважали, що вона перетворює звичайні метали на золото і є ліками від усіх хвороб.

Камоєнс → Камойнш Луїш ді.

Камоїнш (Camões) Луїш Вас ді, 1525?-1580, видатний порт. поет доби Ренесансу; гол. твір – народна епопея *Луїз'аді*, присвячена історії мандрів Васко да Гама до Індії; сонети, сагири, комедії (*Філодемо*), ліричні вірші.

каморра, таємна іт. злочинна організація, початки якої сягають XV ст., ос. могутня у Неаполі в XIX ст.; існує дотеп. як одна з гол. організацій іт. мафії.

Кампала, столиця Уганди, поблизу оз. Вікторія; 650 тис. мшк.; гол. торговий і промисловий (текстильна, харчова, деревообробна галузі) центр; аеропорт; унів.

Кампанелла (Campanella) Томмазо, 1568-1639, іт. філософ, домініканин, натурфілософ доби Ренесансу; уславився як автор соціалістичної утопії, доповненої теорією про всевітній теократичну монархію; *Місто сонця*.

кампанілла, дзвіниця у формі окремої вежі; назва застосовується пер. до іт. дзвіниць. I

Кампанья (Campania), автономна обл. у Італії, над Тіренським м.; 13,6 тис. км², 5,7 млн. мшк.; столиця Неаполь;

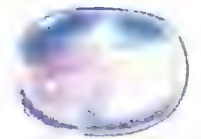

Місячний камінь

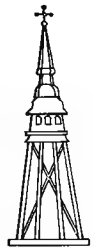

Кампанілла

територія гористо-височинна (Аленніни), сейсмаактивна, діючий вулкан Везувій; садівництво (виноград, оливки, яблука), городництво; скотарство; різноманітна промисловість, скупчена в агломерації Неаполь; туристичний регіон світового значення (Везувій, Неаполь, Помпеї, Капрі, Сорренто). З VIII ст. до н.е. на узбережжі гр. колонізація (Куми, Неаполь, Капуя); поступово підкорена Римом (VI-I ст. до н.е.); розквіту період Рим. імперії, згодом під владою готів, Візантії та лангобардів; у XI ст. завойована норманами, з 1130 у Кор. Сицилії, з 1282 у Кор. Неаполь, 1816-60 в Кор. Обох Сицилій; 1860 приєднана до Італії; IX 1943б. Салерно висадка союзницьких військ.

Кампече (Campeche), штат у Мексиці, над Мексиканською зат.; 50,8 тис. км², 535 тис. мшк.; столиця і гол. порт К. (150 тис. мшк.); низовинний; тропічні ліси; 60% нафтовидобутку Мексики; рис, цукрова тростина; рибальство; важливий туристичний регіон (руїни міст майя).

кампус, територія вищої школи разом із забудовою, ос. у Великій Британії та США.

Кампучія → Камбоджа.

камуфляж, маскування, приховування чогось.

камфорне дерево (камфорний лавр), вічнозелене дерево родини лаврових; ефірноолійна і пряна культура; батьківщина – зона тропіків Японії та Китаю; вирощують задля отримання камфори; цінна сировина для виготовлення меблів, будівельний матеріал; не пошкоджується комахами.

Камчатка, півостр. у Росії, на Далекому Сх., між Охотським і Беринговим м.;

Благородне каміння
Дорогоцінне каміння і його поклади

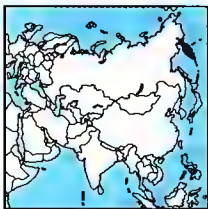

Камчатка

370 тис. км², довж. 1200 км; гористий, на зх. багнista низовина; понад 160 вулканів, у т.ч. 28 діючих, найвищий Ключевська Сопка (4750 м); мінеральні джерела і гейзери; гол. р. Камчатка; ліси, на пн. тундра; Кроноцький біосферний заповідник (від 1985); гол. м. Петропавловськ-Камчатський. К

Камю (Самю) Альбер. 1913-60, фр. письменник; ексистенціаліст; романи (*Чужий*, *Чума*), п'єси (*Калігула*), есе (*Міф про Сізіфа*) філософської та моральної проблематики; публіцистика; Нобелівська премія 1957.

кам'яна доба, кам'яний вік, найдавніша і найдовша з 3 доісторичних епох; період від появи перших людських кам'яних знарядь праці (бл. 4,5-4 млн. років тому) до початку масового виготовлення предметів з металу; к. д. ділиться на ранню (палеоліт), середню (мезоліт) і пізню (неоліт) епохи.

Кам'янецький договір 1653 (Жванецький мир), усна угода кримського хана Іслам-Ірен III з пол. королем Яном II Казимиром, укладена 5 (15) XII б. Кам'янець-Подільський; передбачав припинення облоги пол. табору козаками і татарами (Жванецька облога), згоду пол. уряду сплачувати Криму данину (упоминки), спільні дії проти Московської держави, визнання прав і привілеїв Війська Запорозького відповідно до Зборівського договору 1649; К. д. врятував пол. військо від розгрому; не був визнаний Б. Хмельницьким.

Кам'янець-Подільський, м. у Хмельницькій обл., район центр, на берегах р. Смолитич (притока Дністра); 103 тис. мешк.; вузи; історико-архитектурний заповідник (за к-стю цінних пам'яток історії та культури – 152 – К.-П. посідає 3 місце в Україні після Києва та Львова), ботанічний сад, 38 пам'яток природи, парк, музеї. Перша згадка 1062, з 1374 магдебурзьке право.

Кам'янка, м. у Черкаській обл., район центр; 18 тис. мешк.; підприємства машинобудівної, харчової промисловості, будівельних матеріалів; садиба Давидових з парком (XVIII-XIX ст.). Заснована на поч. XVII ст.

Кам'янка-Бузька (до 1944 Кам'янка Струмилова), м. у Львівській обл., район центр; 10 тис. мешк.; підприємства легкої, деревообробної, харчової промисловості; дерев'яна церква (1667). Згадки з 1406, магдебурзьке право з 1471.

Кам'яньська Січ, адміністративний та військовий центр запорозького козацтва 1709-11 та 1730-34; перебувала у

володіннях Османської імперії в гирлі р. Кам'янка на березі Дніпра (нині Херсонська обл.); заснована після зруйнування росіянами Чортомлицької Січі (1709); 1734 запорожці повернулись у володіння Росії, де заснували Нову Січ.

Кам'яньське городище, залишки великого скіфського укріпленого поселення (кінець V ст. до н. е. – III ст. н. е.) у м. Кам'яний-Дніпровська Запорозької області; залишки укріплень, житлових і адміністративних приміщень, ковальські та ливарні майстерні.

Кан (Caen), м. у пн.-зх. частині Франції, над прот. Ла-Манш, адміністративний центр департаменту Нижня Нормандія; міська агломерація 116 тис. мешк.; вилавка заліза, автомобільна промисловість; торговельний і рибальський порт; унів.; музеї; храми XI-XVII ст., палаци XV-XVII ст., ратуша (XVII-XIX ст.). Заснований у XI ст.; розквіт у XVI ст. пов'язаний із фр. колонізацією узбережжя Африки та Америки; 1944 важкі бої після висадки союзників у Нормандії.

Канаверал, мис у США, на сх. узбережжі півостр. Флориди; 28°28' N, 80°33' W; гол. амер. центр космічних польотів.

Канада (Canada), федеративна держава у пн. частині Пн. Америки на узбережжі Пн. Льодовитого, Атлантичного й Тихого ок.; численні о-ви (Канадський Арктичний архіпелаг, Ньюфаундленд); друга у світі за площею країна (після Рос. Федерації); поділяється на 10 провінцій та 2 території. 75% території К. займають височинні й гори; на зх. вздовж меридіанів Кордильєри і Бел. Рівнини (прері), на сх. (в т.ч. півостр. Лабрадор) докембрійська Канадська платформа; низини над Гудзоною затою, Бел. Озерами, в долині р. Св. Лаврентія; клімат від помірно теплого на пд. до полярного на пн. (вічна мерзота); безліса тундра на пн. переходить у розлогу канадську тайгу; на пд. сх. мішані та листяні ліси. Населення пер. брит. (60%) і фр. (24%) походження, індіанці, ескімоси; одна з найменш заселених країн світу; 90% населення сконцентровано вздовж пд. кордону, ос. на пд. сх.; пн. території майже цілком безлюдні; 75% населення мешкає у містах. Високорозвинута країна, економічно тісно пов'язана із США; багата на сировинні ресурси (нафта, газ, кам'яне вугілля, руди металів, золото), лісові та водні ресурси; вел. гідроелектростанції (комплекс Ла Гранд); целюлозно-паперова, хім., машинобудівна, електрон-

на, деревообробна промисловість; сільське господарство розвинуто пер. у преріях (зернові, тваринництво) та у районі Бел. Озер (фрукти, овочі, промислові рослини; молочне тваринництво, птахівництво); лісництво і рибальство; інфраструктура міжнародного туризму; транспорт пер. залізничний (трансконтинентальний), на пн. авіаційний; суднопластво, пер. на Вождю шляху св. Лаврентія; гол. порт Ванкувер. □ (с. 550)

Канадська Тихоокеанська залізниця (Canadian Pacific Railway), найстаріша трансконтинентальна залізниця у Канаді, від порту Сент-Джонс над Атлантичним ок. до Ванкувера над Тихим ок.; довж. 5418 км, збудована 1875-85.

Канадський Арктичний архіпелаг, канадські о-ви у Пн. Льодовитому ок., б. пн. узбережжя Пн. Америки; 1,3 млн. км², бл. 4 тис. мешк.; гол. о-ви: Баффінова Земля, о-ви Королеви Єлизавети, Вікторія, Банкс; гол. селище Фробшербей.

канал, штучне річище, яке використовують для меліораційних, енергетичних та транспортних потреб (судноплавний к.); також вентиляційний повітро-, димопровід у стіні будинку або каналізаційний стік вел. діаметра. Т

канал імені Москва, у Росії, довж. 128 км; збудований 1932-37 пер. працює в язів концтаборів; судноплавний, 8 шлюзів; на каналі – пн. річковий порт Москва.

Каналетто (Canaletto) → Каналь Джованні Антоніо.

Каналь (Canal) Джованні Антоніо (відомий як Каналетто), 1697-1768, іт. маляр і рисувальник, діяч та вчитель Бернардо Беллотто; працював у Венеції та Лондоні; автор численних ведут (різновид архітектурного пейзажу).

Канаріс (Canaris) Вільгельм, 1887-1945, нім. адмірал; у II Світовій війні керував військовою розвідкою (абвером); після замаху на Гітлера 1944 страчений.

канарка, птах, що заселяє Канарські та Азорські о-ви, Мадейру; довж. бл. 12 см; від 1478 (вперше завезена до Європи) утримується як декоративну домашню пташку. I

Канарська течія, холодна течія в Атлантичному ок.; протікає на пд. вздовж берегів Португалії і Африки, до о-вів Зеленого Мису; 2 км/год.

Канарські Острови (Islas Canarias), автономна обл. Іспанії, на архіпелазі К. о. (Генеріфе, Фуертевентура, Гран-Канарія), в Атлантичному ок., на пн. зх. від

Африки; 7,3 тис. км², 1,6 млн. мешк.; гол. м.: Санта-Крус-де-Тенеріфе (адміністративний центр) і Лас-Пальмас; поверхня гориста; діючі вулкани (Тейде, 3718 м. на о-ві Тенеріфе); туристичний регіон світового слави, численні рекреаційні осередки, пляжі. Відомі у стародавньому (ІІаславі о-ви) та араб. світі; після повторного відкриття на поч. XV ст. європейцями територіальні домагання Кастилії та Португалії, 1479 визнані за Кастилією; від 1982 статус автономного району. К (с. 551)

Канберра (Canberra), від 1927 столиця Австралії, в Австрал. Альпах; 299 тис. мешк.; поліграфічна, електронна, точної апаратури промисловість; центр інформатики; аеропорт; національний унів.; астрономічна обсерваторія. Збудована 1913-27 за урбаністичним планом амер. архітектора В.Б. Гріффіна.

кандела (кд), у системі СИ одиниця сили світла, яке випромінюється з поверхні абсолютного чорного тіла площею 1/600 000 м² в перпендикулярному напрямку при темп. випромінювача, рівній темп. твердження платини (2036 К) і тиску 101 325 Па.

Канді, м. на о-ві Шрі Ланка, у долині р. Магавелі; 104 тис. мешк.; осередок ремесел (вироби із слонової кістки, природного каміння) і торгівлі; переробка чаю, каучуку; національний музей; королівський палац (XVI-XIX ст.); храм Далада Маліґава (XVIII ст.); де. за переказами, зберігається зуб Будди.

Кандієвський Василь Васильович, 1866-1944, маляр, графік і теоретик мистецтва, родом з Росії; від 1921 у Німеччині, від 1933 у Франції; співтворець і один з гол. представників абстрактного малярства; засновник групи *Der Blaue Reiter* (*Синій верхник*); педагогічна діяльність, в т.ч. у ВУХУ/Темасі й Баугаусі; теоретичні праці (*Про духовне у мистецтві*).

Канем, давня держава в Центр. Африці, на пн. сх. від оз. Чад; утворилася приблизно у VIII ст.; в XI ст. ісламізована; розквіт у XIII ст.; центр торгівлі, зокр., рабами; протягом XIV-XVI ст. полгунта Борну, яка стала продовженням К.

Канетті (Canetti) Еліас, 1905-94, австр. письменник; з 1938 у Великій Британії; відомий роман *Аутодафе*; автобіографічні романи, драми, есе, афоризми. Філософсько-соціалістичний трактат *Маси і влада*; Нобелівська премія 1981.

Канзас (Kansas), штат у США; 213,1 тис. км², 2,5 млн. мешк.; столиця Топіка, гол. м.: Канзас-Сіті, Вічита; Бел. Рівнини,

Найважливіші внутрішні судноплавні канали

Нью-Йорк-Стейт Барж Канал; р. Гудзон – оз. Ері, США, 837 км
Ілінойс: оз. Міґіган – р. Міссісіпі, США, 523 км
Середньонімецький канал: Ельба – Емс, Німеччина, 321 км
Альберт-канал: Маас – Шельда, Бельгія, 130 км
Августовський: Нарев – Німан, Польща і Білорусь, 102 км
Волго-Донський канал: Волга – Дон, Росія, 101 км

Найважливіші морські судноплавні канали

Суецький: Середземне м. – Червоне м., Єгипет, 180 км
Кільський: Північне м. – Балтійське м., Німеччина, 99 км
Панамський: Атлантичний ок. – Тихий ок., Панама, 82 км
Уелландський: оз. Онтаріо – оз. Ері, Канада, 45 км^a – внутрішній канал для морських суден



Канарка

Канада

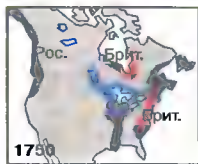

Европейська колонізація

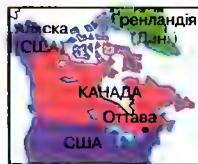

Розташування і сусіди

французи; решта території поступово від 1670 переходила під контроль Гадзонівської компанії; 1713 і 1763 Франція передала Великій Британії свої володіння у К.; 1867 Брит. колонії зі сх. узбережжя (Онтаріо, Квебек, Нова Шотландія та Нью-Брансвік) утворили федерацію Домініон Канада — перший Брит. домініон; до 1949 до нього по черзі приєдналася решта провінцій (останнім Ньюфаундленд); 1885 відкрито трансканадську залізницю, що пришвидшило колонізацію центр. та сх. К.; уряд підтримував еміграцію (насамперед європ.). К. брала участь у двох світових війнах на боці Великої Британії, 1931 стала суверенною державою у складі Брит. Співдружності Націй; під час і після II Світової війни зміцнила стосунки із США, що спричинило до швидкого економічного розвитку, 1988 підписала із США угоду про вільну торгівлю (НАФТА); джерелом внутрішньої напруженості є сепаратистський рух у Квебеку

Історія

Територію сучасної Канади заселили індіанці (алгонкіни та атапаски) й ескімоси (теп. нечисленні — бл. 2% населення); до пн.-сх. узбережжя у Х-ХІ ст. допливали вікінги з Гренландії; у XVII ст. сх. почали колонізувати

Географія

Провінції	Населення	Столиці
Альберта	2,6 млн.	Едмонтон
Британська Колумбія	3,4 млн.	Вікторія
Манітоба	1,1 млн.	Вінніпег
Ньюфаундленд	0,6 млн.	Сент-Джонс
Нова Шотландія	1,0 млн.	Галіфакс
Нью-Брансвік	0,7 млн.	Фредеріктон
Онтаріо	10,6 млн.	Торонто
Квебек	7,1 млн.	Квебек
Саскачеван	1,0 млн.	Ріджайна
Острів Принс-Едуард	0,1 млн.	Шарлоттаун

Території

Юкон	30 тис.	Вайтхорс
Північно-Західні Території	62 тис.	Еллоунаїф

Найбільші міста

Торонто (міська агломерація)	3,9 млн. мешк.
Монреаль (міська агломерація)	3,1 млн. мешк.
Ванкувер (міська агломерація)	1,6 млн. мешк.

Озера

Велике Ведмеже озеро	31,1 тис. км ²
Велике Невільничє озеро	28,5 тис. км ²
Вінніпег	24,6 тис. км ²

Ріки

Макензі	4240 км
Саскачеван з Нелсоном	2570 км

Вершини

Логан	6050 м
Св. Іллі	

Деякі прем'єр-міністри

1968-79	П'єр Трюдо
1979-80	Джо Кларк
1980-84	П'єр Трюдо
1984-93	Брайан Малруні
1993-	Жан Кретьєн

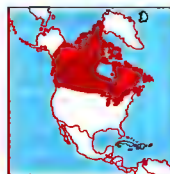

Канада
9,9 млн. км²
31,6 млн. мешк. (2001)
3 мешк. на км²
Столиця: Оттава
Державні мови: англ., фр.
Грошова одиниця: канадський долар



канов, у музиці – поліфонічна форма, яка спирається на строгу імітацію; в епоху Ренесансу згідно з к. за поданою мелодією слід було будувати музичний твір.

канон, у християнстві: 1) правило віри та релігійної практики; 2) центр. частина богослужіння, звана також *Сакраментальною Молитвою*; 3) правні приписи кодексу канонічного права; також офіційне зібрання св. книг у т.зв. релігійних книг.

канонерка (канонерський човен), невел. корабель, озброєний гарматами або ракетами середнього калібру для патрулювання і бойових дій у прибережних водах або на вел. річках.

канонізація, у Католицькій і Православній Церквах акт визнання померлої особи святою і надання їй, після здійснення канонізаційного процесу, публічного культу; к. зазвичай попереджається беатифікацією; к. здійснює папа, у православ'ї – собор певної автокефальної Церкви.

канонічне право, право Католицької Церкви, обов'язкове для духовних і світських осіб; 1917-83 зобов'язував *Codex dex Juris Canonici*; новий Кодекс канонічного права оголошений 1984 папою Іваном Павлом II; у Православній Церкві – сукупність законів (канонів), тобто правил, встановлених пер. на Вселенських та деяких ін. соборах (до IX ст.); не є правом у власному значенні цього слова, оскільки виходить не від держави, і його норми не підтримуються силою держави, примусом; норми к. п. можна розглядати як правові лише тоді, коли вони визнаються обов'язковими в тій чи ін. державі.

Канопус, найяскравіша зірка у сузір'ї Кіля; друга (після Сіріуса) найяскравіша зірка неба.

Каносса (Canossa), м. у Пн. Італії; 1077 відлучений від церкви імператор Генрік IV скорився тут папі Григорію VII; у переносному розумінні *під Каносу* К. означає визнати свою помилку.

Кансай, міжнародний аеропорт в Японії, на штучному о-ві в зат. Осака – один із найбільших у світі (бл. 30 млн. пасажирів щороку); відкритий 1994.

Кант (Kant) Іммануїл, 1724-1804, нім. філософ, засновник трансцендентальної Ідеалізму; проголошував, нібито пізнання можливе тому, що людський розум нав'язує невідомим самим собою речам апріорні форми й категорії; сформулював категоричний імператив – наказ чинити так, щоб це стало зако-

на зх. передгір'я Скелястих г.; вирощування пшениці, кукурудзи; розведення худоби; видобуток нафти, природного газу; харчова, авіаційна промисловість. К

Канзас-Ситі (Kansas City), м. у США (Канзас), порт на р. Міссурі; 430 тис. мешк.; міська агломерація 1,6 млн.; промисловий (харчова, електротехнічна) та торговельний центр; транспортний вузол; унів.

канібалізм: 1) взаємне пожирання осіб одного біологічного виду, притаманне багатьом видам звірів і комах; 2) людожерство.

Канів, м. у Черкаській обл., райцентр, на крутому правому березі Дніпра; 30 тис. мешк.; Канівська ГЕС; музей-заповідник *Могила Т.Г. Шевченка* на Тарасовій горі поблизу К., музей народного декоративного мистецтва; Юрївський (Успенський) собор. Відомий з кін. XI ст., м. з 1796.

Канн (Cannes), м. на гд. Франції, у Провансі, на Лазурному узбережжі Середземного м.; 69 тис. мешк.; відомий морський пляж; міжнародний кінофестиваль.

канна, трав'яниста декоративна рослина родини каннових, поширена в зоні тропіків; к. Індійська має пурпурово-коричневі листки, вел. червоні або жовті колосоподібні суцвіття; к. істівну вирощують задля істівних бульб.

Кано, м. в Нігерії, столиця штату К.; 625 тис. мешк.; гол. промисловий (текстильна, харчова, шкіряна галузі) центр пн. частини країни; транспортний вузол; унів. Виникло в IX ст.; в XI-XII ст. значне м.-державою народу хауса; в XIV ст. налив мусульманських купців і ремісників; в XVI ст. торговий і ремісничий центр; в XIX ст. столиця фуланського емірату, значний торговий і транспортний центр; від 1903 в Брит. Нігерії.

Кано Ігоро, 1860-1938, японський основоположник дзюдо; 1882 створив власну школу двоюбою, яку 1884 назвав дзюдо.

Канова (Canova) Антоніо, 1757-1822, іт. скульптор, представник класицизму; статуї та скульптурні групи на міфологічну тематику (*Персей*), надгробки, портрети (*Паоліна Боргезе* в образі *Венери*, *Генрік Любомирський* у вигляді *Амура*).

канос (кану), ескімоський човен (остов із китового вуса або кісток кита, обшитий шкурами тюленів), також човен індіанців району Вел. Озер (остов із ялиці, шитий березовою корою). І

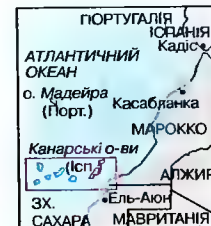

Канарські Острови

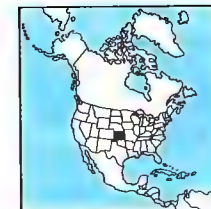

Канзас

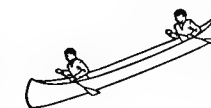

Каное



Кантедескія

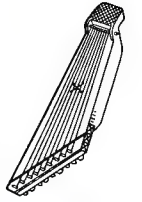

Кантеле



Канюк звичайний



Канюк волохонігий

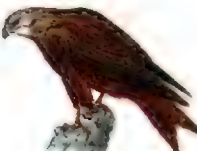

Канюк рудий

ном; концепція К. була причиною повернута в філософії, виникла на подальший розвиток европ. філософії; *Криштика чистого розуму*.

Кантабрійські гори, в Іспанії, стрімко спускаються до Біскайської зат.; вис. до 2648 м (вершина Торре-де-Серредо в масиві Пікос-де-Еропа); на пн. схилах ліси, на пд. – сухі хащі; поклади кам'яного вугілля, залізних та цинкових руд.

Кантabria (Cantabria), автономна обл. Іспанії, у Кантабрійських г., на узбережжі Біскайської зат.; 5,3 тис. км², 539 тис. мешк.; адміністративний центр Сантандер; видобуток руд і виплавка металів; тваринництво.

канталупа (диня), сорт ребристих динь; від назви місцевості Канталупі в Італії.

кантата, несценічний вокально-інструментальний твір, світський або релігійний, складається з арії, речитативів, дуетів, хорів і т.п.; також для сольного голосу з інструментальним ансамблем.

кантедескія, декоративна трав'яниста рослина (вироснуть як кімнатну в горщиках і для букетів); рослини ароматні; листя стріласте, суцвіття – невел. початок, оточений білим або жовтим чохлам; к. ефіопську помилково називають каллою. I

кантеле, фінський народний музичний інструмент, щипковий хордофон, який походить від середньовічного псалтерія; трапецеїдний плоский резонансний корпус із напнутими над ним струнами з кіського волосу; в ширшій частині корпусу кілки для настроювання струн. I

кантіанство: 1) філософська система І. Канта; 2) погляд і напрями, пов'язані з нею, які розвивають концепцію трансцендентального ідеалізму і гносеологічного критичизму; мало д. вел. вплив на розвиток европ. філософії XIX ст.; у 2-й полов. XIX ст. – неокантіанство.

Кантор (Cantor) Георг, 1845–1918, нім. математик; автор теорії множин; довів незлічність множини всіх дійсних чисел; праці з топології.

канцлер, у середньовіччі достояник, котрий керував канцелярією володаря; у давній Речі Посполитій від кінця XIV ст. вел. коронний к. був одним із найвищих урядовців країни, чл. королівської ради, пізніше сенату, виконував зовнішньодипломатичні функції, посада ліквідована 1795; теп. титул керівника уряду Австрії та Німеччини.

канцлерська система урядування, різновид парламентсько-кабінетної сис-

теми, при якій прем'єр (канцлер) виконує в уряді керівні функції; уряд формує на пропозицію канцлера президент (Австрія, Німеччина).

канцона, в іт. музиці XVI ст. світська багатоголосна пісня (фр. відповідник шансон); привнесена до інструментальної музики, стала одним із попередників фуги, сонати.

Канчеджанга, гірський масив у Гімалах, на кордоні Непалу та Індії; 4 вершини вис. понад 8000 м, найвища – К. – 8586 м; із схилів спливають 5 льодовиків.

канюк, хижий птах із ряду соколоподібних; бл. 20 видів, що трапляються в Європі, Африці, Пн. Америці; полують пер. на гризунів; в Україні гніздиться звичайний к. та прилітає волохонігий к.; охороняється. I

канюки, хижі птахи з ряду соколоподібних; мають довгі крила та роздвоєний хвіст; в Україні поширені к. рудий (розмах крил бл. 1,5 м) та к. чорний (розмах крил бл. 1,5 м); охороняються. I

каодаїзм, синкретична релігія у Пд. В'єтнамі, створена 1926 групою спиритистів, що послалися на встановлення контакту з Богом Као Даї (звідси назва релігії); містить елементи буддистських, даоських, конфуціанських, християнських вірувань і культу духів; церковна ієрархія за зразком католицтва.

каоляні, осадова гірська глиниста порода, що складається пер. з каолініту; білий або жовтуватий; сировина керамічної промисловості (виготовлення фарфору, фаянсу); в Україні – Вінницька, Дніпропетровська, Запорізька, Черкаська, Донецька обл.

каолініт, мінерал, водневий силікат алюмінію; гол. складник каоліну, глини, глинистих сланців; використовується у керамічній промисловості.

каоляні → гаоляні.

Као Сінцзянь (Gao Sngzian), нар. 1940, китайський прозаїк, драматург, мalar, перекладач і режисер; репресований у роки культурної революції, від 1987 у політичній еміграції у Франції; літературні твори світового значення, в т.ч. роман *Гора Душі*; мовне новаторство, впровадження у китайську літературу й драматургію модерні формальних засобів; Нобелівська премія 2000.

Каосюн (Caohiong), м. на о-ві Тайвань, важливий порт на Пд.-Китайському м.; 1,4 млн. мешк.; алюмінієві заводи, машинобудівна промисловість.

Капабланка (Capablanca) Хосе Рауль, 1888–1942, кубинський шахіст, дит-

ломат; 1921–27 3-й чемпіон світу, переможець міжнародних турнірів; книги *Моя шахова кар'єра*, *Шахові лекції*; класичний *Лідручник шахової гри*.

капела, у середньовіччі хор співаків при кафедральному соборі, монастирі і при дворі можновладця; з XVI ст. вокально-інструментальний або інструментальний ансамбль; теп. к. називають народні, фольклорні, старовинної музики ансамблі.

Капела, найяскравіша зірка у сузір'ї Візничого.

Капела бандуристів імені Т. Шевченка, заснована 1918, з 1919 професійна Перша київська капела бандуристів; художні керівники: В. Кабачок, В. Михайлов, Д. Піка, Д. Балицький, Г. Китастий, В. Колесник; твори Д. Бортнянського, М. Леонтовича *Ой, зійшла зоря*, укр. народні пісні, колядки *Розвеселюся всі*; Шевченківська премія 1992.

капелан, священник, що здійснює релігійні служби до групи вірних, відокремлених з огляду на професію або громадський обов'язок (військовий к., к. служби охорони здоров'я), життєвий і правовий статус або організаційну приналежність (к. монаші, лікарняні, в'язничі, профспілкові); також священник-помічник єпископа або світського достояника.

каперси (каперці), дерево, кущ або багаторічні трави; 250 видів, гол. чин. у тропіках і субтропіках обох півкуль; к. колічі – напівкучі із розпростертимі гілками, розповсюджені у середземноморському поясі; медонос; законсервовані у солі, оцті або олії пуг'янки – гостра приправа до страв; заміником к. служать насіння настурції або пуг'янки калюжниця. I

Капетіани (лат. Capēti, фр. Capētiens), правляча династія у Франції 987–1328; заснована Гуго Капетом; після занепаду гол. лінії до влади прийшли представники молодших ліній К.: Валуа та Бурбони.

капище, культова споруда у сх. та прибалтійських слов'ян до прийняття християнства; пер. двокатний оздоблений дашок на стовпах, споруджений над ідолами.

капібара (водосвинка), найбільша з гризунів, що заселяють ліси поблизу водойм та рік Пд. Америки; довж. бл. 1,3 м, маса бл. 60 кг; об'єкт полювання.

капілярні явища, поверхневі явища на межі рідини і твердого тіла, що стикаються між собою; викликані, гол. чин., дією сил поверхневого натягу; напр.,

піднімання або опускання рівня рідини (утворення меніска) у тонких трубках, занурених у рідину, на яку діє сила ваги; завдяки к.я. відбувається рух соків у рослинах, води у ґрунті. I

капітал: 1) у матеріальній формі – один із факторів в-ва (поряд із землею та працею); він складається у цьому випадку із споруд, машин і пристроїв; 2) у грошовій формі – фінансові активи.

капіталізм, соціально-економічна система, заснована на приватній власності, особистій свободі та свободі укладення угод; економічні процеси при к. регулюються пер. через ринки: товарів і послуг, праці, капіталів; політична влада може здійснюватися у різних формах: від диктатури до демократії; поняття к. утвердилось у 2-й полов. XIX ст. у зв'язку з працями К. Маркса; до академічної економічної науки його впровадив В. Самберт.

капітал людський, поклади знань, умінь, здоров'я та життєвої енергії, що притаманні кожній людині та суспільству як сукупності людських істот; к. л. визначальний для працездатності, адаптації до змін оточення та здатності творчо шукати нові рішення.

капіталомісткість, співвідношення вартості осн. засобів, зужитих у в-ві, до вартості продукції, виробленої за допомогою цих засобів.

капітель, верхня частина колони, пілястри, перехідна форма між опором і елементами, що підімаються; пластично сформована і оздоблена. I

Капітолій (Capitolium, Mons Capitolinus), один із 7 пагорбів стародавнього Риму, спершу укріплений пункт, згодом релігійний центр із храмами Юпітера Капітолійського, Мінерви та Юнони; місце найважливіших державних урочистостей; нова забудова від середньовіччя; центр. пункт – Капітолійська площа, спроектована Мікеланджело, з пам'ятником Маркові Аврелію посередині.

Капітолій у Вашингтоні (United States Capitol), місцеперебування Конгресу США, збудований у 1793–1865. Іс. 554

Капітолійська Вовчиця, бронзова статуя вовчиці (бл. 470 до н.е.), міфічної годувальниці Ромула й Рема; символ стародавнього сучасного Риму. Іс. 554

капітул, у Католицькій Церкві зібрання духовних осіб; к. кафедральний – колегія каноніків, встановлена при соборі чи колегіаті; к. ордену – з'їзд настоятелів ордену й обраних делегатів з певної орденської провінції (к. провінційний) або з усього ордену (к. генеральний).



Каперси колічі

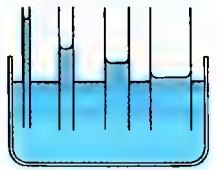

Капілярні явища

Висота, на яку піднімається рівень рідини у капілярній трубці, тим більша, чим вужча трубка



Капітель



Капітолій у Вашингтоні



Капітолійська Вовчиця



Капота

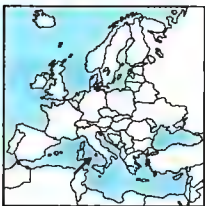

Капри

капітуляція, домовленість про складення зброї частиною чи усім військом, буває безумовною та на певних умовах.
Капніст Василь Васильович, 1758-1823, укр. громадсько-політичний діяч, письменник; дир. училищ Полтавської губернії, предводитель дворянства Миргородського повіту Київської губернії, генеральний суддя Полтавської губернії, полтавський предводитель дворянства; 1787 з групою аристократів-автомістів підготував проект відновлення козацьких формувань в Україні, відкинута царським урядом; 1791 вів переговори з представниками пруських урядових кіл про можливість надання допомоги укр. національно-визвольному рухові у випадку відкритого збройного виступу проти рос. самодержавства; перекладач на рос. мову *Слова о полку Ігоревім*, в коментарі підкреслив укр. походження і укр. особливості твору; поема *Ябеда, Ода про рабство*.

Каподістрія (Капо д'Істрія) Іоанніс, 1776-1831, державний діяч Греції, граф; 1809-27 на рос. дипломатичній службі; з 1827 президент Греції; загинув внаслідок політичної змови.

капок, непридатне на пряжу, ламке волокно, яке отримують пер. з насіння дерева сейби (Пд. Америка); д. легке, непромокальне, застосовується для наповнювання рятувального обладнання, напр. жилетів, для звукоізоляції.

капота, старовинний укр. святковий верхній одяг з купованих тканин, довший та об'ємніший за жупан, з широкими і дрібними фалдами, вільний в талії, з вузькими рукавами, з виложистим коміром; к. має характерні особливості оздоблення, обшивалася чорною тасьмою. 1

капотаж, вид аварії. коли літак, рухаючись по землі, перекидається через носову частину.

Капоте (Carote) Трумен. 1924-64. амер. письменник; у романах (*Сніданок у Тіффані*) та оповіданнях змальовував психологічні портрети схлиблених, ексцентричних людей та дітей; документальна проза про злочинність (*З холодним серцем*).

Кашадокія, країна в Туреччині на Анатолійському плоскогір'ї; плоскогір'я (вис. бл. 1000 м) вкрите товстим шаром вулканічного туфу; численні, видовбані в туфах і вапняках, християнські святині (ос. на вис. Гереме, VIII-XI ст.); і підземні міста; один із гол. туристичних регіонів Туреччини; з 1700 до н.е. – територія, заселена хеттами; у VI ст. до н.е. захоплена персами; у IV ст. до н.е. – Александром Македонським; із середини III ст. до н.е. незалежна; з 63 до н.е. підвладна Римові; з 395 у складі Сх.-Рим. імперії.

каприз (каприччіо), у XVI-XVII ст. поліфонічний інструментальний твір; у XIX ст. різновид віртуозного етюд, ліричної мініатюри або фантазії, на інструменті соло або в супроводі оркестру.

Капри (Capri), італійський о-в в Тірренському м. б. гірля Неаполітанського зат.; бл. 10 км²; гористий, численні печери; туристичний центр світового значення; гол. м.: К., Анакапрі. К

Капстад → Кейптаун.

Капська провінція (африкаанс Kaaprovinsie, англ. CAPE Province), провінція в ПАР. б. Атлантичного ок.; 646 тис. км²; 6,1 млн. мшк.; гол. м. і порти: Кейптаун (адміністративний центр), Порт-Елізабет; височинно-гориста (Капські г.); сільськогосподарський регіон – вирощування кукурудзи, пшениці, винограду, цитрусових; розведення мериносів, кіз; рибальство; видобуток алмазів, руд металів; гідроелектростанції на р. Оранжева; легка промисловість; від 1994 поділ К. п. на 4 менші провінції. Голландська колонія, яка виникла навколо Кейптауна (засновано 1652), заселена в XVIII ст. бурами; окупована британцями і остаточно анексована 1815; одна з чотирьох брит. колоній, які утворили 1910 Союз Пд. Африки.

Капські гори, г. на пд. Африки (ПАР); довж. бл. 800 км; гірські хребти з паралельним перебігом; гол. Довгі г. Чорні г. (до 2326 м); середньогірські-котловини (Мале Карру, Велике Карру); на пд.-сх. схилах субтропічні ліси.

каптаж, зміна вододілу, спричинена річковою ерозією; води верхньої течії ріки, менше зруйнованої, починають стікати у долину ріки, яка більше знищена ерозією.

каптан, чоловічий і жіночий одяг праміснинного крою з клянами по обох боках на Бойківщині, виготовлявся з тонкого полотна.

капуста, одно- або багаторічна рослина родини хрестоцвітів; походить від к., яка дико росте на скелястих морських узбережжях Зх. і Пд. Європи, овочева і кормова культура; задля їстівних листків повсюдно вирощують к. головчасту (білу і червону), іт. з оранжевим листям; до родини капустових належать також к. бросельська, к. цвітна, броколі, к. савойська, кольрабі. 1

капуста бросельська, дворічна овочева рослина з родини капустових, різновид капусти; на високому стеблі в пазухах листків розвиваються маленькі їстівні качанчики; споживають свіжими, використовують для переробки. 1 **капуста листкова**, дворічна овочева рослина з родини капустових; стебла вис. до 1,5 м, зі їстівними листками; підвид капусти безголовчастої.

капустянка → вочок

Капустяський Микола, 1879-1969, укр. військовий і політичний діяч, генерал-хорунжий армії УНР; учасник війни за незалежність України 1917-21; згодом на еміграції; 1929 один із засновників ОУН, чл. Проводу укр. націоналістів; після розколу ОУН (1940) належав до мельниківців; з 1948 міністр військових справ уряду УНР в екзилі.

капуццини (орден Менших Братів Капуцинів), католицький орден, заснований 1526 в межах і ордену св. Франциска,

затверджений 1619; в Україні з 1681; провадять місіонерську діяльність серед різних народів.

капуццани, родина невел. чи середнього розміру широконосих мавп; 32 види, заселяють ліси Пд. та Центр. Америки; мають довгий чіпкий хвіст.

кар, цирк льодовиковий.

Карабизь Іван Федорович, нар. 1945, укр. композитор, педагог; художній керівник ансамблю солістів *Київська камерата*; викладач Національної музичної академії.

Карабобо (Carabobo), штат у Венесуелі, на узбережжі Карібського м.; 4,6 тис. км², 1,6 млн. мшк.; адміністративний центр: Валенсія; гористий; район розвинутого сільськогосподарства (тваринництво, цитрусові, банани); харчова промисловість; гол. порт Пуерто-Кабельйо.

Кара-Богаз-Гол, територія екологічної катастрофи на узбережжі Каспійського м., в Туркменістані; колись затока-лагуна, 1980 відгороджена від моря греблею.

караваджизм, реалістичний напрям у бароковому малюванні, який пропонував здобутки творчого методу Караваджо, у т.ч. контрастну світлотінь, інтенсивний колорит, сміливе перспективне скорочення; розвинувся в Італії, Франції, Іспанії, Голландії та Фландрії.

Караваджо (Caravaggio) Мікеланджело (пс. Мерізі да Караваджо), 1573-1610, іт. маляр, представник раннього бароко; сцени на релігійну, міфологічну, жанрову тематику, натюрморти; *Покликання св. Матвія*, *Бахус*, *Смерть Марії*; від прізвища К. походить назва реалістичного напрямку в бароковому малюванні – караваджизм.



Капуста головчаста



капуста бросельська

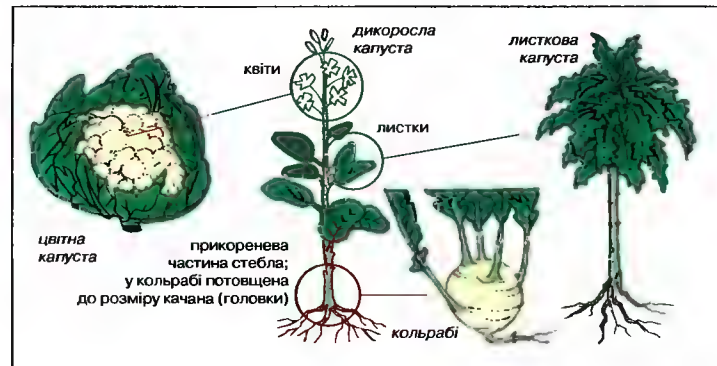

Капуста їстівні частини деяких видів

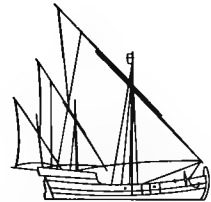

Каравела

Караваєв Володимир Опанасович, 1811-92, укр. учений, організатор науки; 1841-91 проф. Київського унів., організатор і перший декан медичного факультету, засновник першої в Рос. імперії та в Україні клініки очних хвороб (Київ, 1844); одним із перших застосовував у хірургії знеболювальні засоби; оригінальні хірургічні техніки у офтальмології; підручники з анатомії.

караван-сарай (хан), будівля, призначена для постійо караванів на шляхах мусульманського Сходу.

Караванський Святослав, нар. 1920, укр. учений, перекладач та правознавець, чоловік Н. Строкатої; під час II Світової війни у антинацистському підпіллі, 1945-60 у рад. концтаборах, 1965-69 повторне ув'язнення, в 1970-79 третій термін ув'язнення за написання у в'язниці статей про Катинську трагедію; з 1979 на еміграції у США; переклади з В. Шекспіра, Дж. Байрона; публіцистичні та ґрунтовні дослідницькі праці на захист укр. мови; *Словник рим, Практичний словник синонімів укр. мови, Секрети укр. мови, Рос.-укр. словник складної лексики*.

каравела, невел., мілкозанурений, поворотний вітрильник XIII-XVI ст., 2- або 3-щогловий з лат. вітрильним оснащенням; 2 кораблі Х. Колумба: *Нінья і Пінта* були к. 1

Карагеоргій (Караџорђе, пс. Георгія Петровича), 1768-1817, керівник сербського повстання 1804-13 проти османського іга; засновник династії Карагеоргійовичів (1808); 1817 убитий у Сербії за наказом Милоша Обреновича.

Караґаґда, обл. центру Казахстані; 596 тис. мшк.; центр вугільного басейну; легка, харчова, гірничих машин промисловість; 5 вузів (унів.); канал Іртиш-К.

Карадж, м. в Ірані, б. пдніжжя г. Ельбурс; 227 тис. мшк.; туристично-рекреаційний центр; поблизу, на р. К., вел. водозбірник, де накопичується вода для Тегерана.

Караджич (Караџић) Вук Стефанович, 1787-1864, сербський філолог і фольклорист, чл. Петербурзької АН; основоположник сербської літературної мови на народно-розмовній основі; склав граматику та словник сербської мови; зібрав і видав *Сербські народні казки, Сербські народні пісні*; у 1818-19 побував в Україні (зокр. в Києві, Львові, Харкові, Чернівцях) та Росії.

Караджич (Караџић) Радован, нар. 1944, лідер сербів у Босні та Герцеговині;

1992-96 президент Сербської Республіки, утвореної боснійськими сербами, звинувачений Міжнародним Трибуналом у злочинах проти людства та військових злочинах.

Каразін Василь Назарович, 1773-1842, укр. вчений, винахідник, громадський діяч; ініціатор заснування Харківського унів. (1805) та Філотехнічного товариства (1811-18); прихильний перебувдові державного устрою Росії на засадах конституційної монархії; 1820-21 ув'язнений у Шліссельбурзькій фортеці за критику існуючого суспільного ладу; після звільнення поселений під нагляд поліції у власному маєтку; низка важливих відкриттів у галузі техніки, хімії, агрономії, селекції та ін.

караїзм, юдаїстське релігійне угруповання, засновником якого був Анан бен Давід (VIII ст.); визнавав авторитет виключно *Старого Заповіту*, відкидав *Талмуд*; к. був поширений у Месопотамії, його також прийняли деякі кочові тюркські племена, ск., козари.

караїми (самоназва *караї*, давньоєвр. *читци*), народність, що невел. групами живе в Україні (Кримська АР, Одеська, Миколаївська обл., райони м. Луцька та Галича), Литві (Тракай, Паневежис); в Україні 1230 осіб; мова – караїмська, кипчацької групи тюркських мов, існує 3 діалекти: пн. (тракайський), галицький і кримський; віруючі пер. караїми (виникла у VIII ст. ересь ортодоксального юдаїзму, яка спирається на *Старий Заповіт* і відкидає *Талмуд*). У VIII-X ст. у складі Хозарського каганату; в XI-XIV ст. пер. у Криму, ос. фортеці Чуфут-Кале. До Литви та Зх. України потрапили як полонені під час укр.-литовсько-татарсько-тур. воєн і компактно оселилися. За матеріальною, духовною культурою і побутом близькі до татар або до населення, де проживають; використовують євр., лат. і кириличне письмо, яким записані релігійні тексти, світська література і фольклор.

караїми-семіти, гол. осередок у Каїрі; після 1957 року емігрували до Ізраїлю; 10-20 тис.

карака, вел. вітрильник (2-щогловий, вітрильне оснащення пер. прямо) XI-XVII ст.; багатопалубна кормова частина, оснащений гарматами; к. була *Санта-Марія* Х. Колумба.

Каракалла (Caracalla), 188-217, син Септимія Севера, з 211 – рим. імператор; надав право рим. громадянства майже всьому населенню імперії; вів численні війни з германцями і парфянами;

закінчив будівництво вел. лазень (т.зв. терми К.); був убитий.

Каракалпацька Республіка, в Узбекистані, у пустелі Кизилкум, у нижній течії р. Амудар'я; 164,9 тис. км², 1,3 млн. мшк.; столиця Нукус; каракалпаки 32%, узбеки 33%, казахи 26%, ін.; у містах 48%; вирощування (штучне зрошення): бавовни, рису, льоцери, овочів, фруктів; розведення каракулевих овець, худоби, шовкопрядя; бавовняна, олійна промисловість; на пн. території екологічної катастрофи – пересохла частина Аральського м.

Каракас (Caracas), столиця Венесуели, столиця округу; 2 млн. мшк., міська агломерація 3,2 млн.; найбільше м., торговельний, промисловий (легка, хім., цементоробна, машинобудівна), культурний, науковий (4 унів.) й туристичний центр країни; транспортний вузол – автострада до морського порту Ла-Гуайра та аеропорту Майкетія; кафедральний собор (XVII-XVIII ст.), храми, палаци, громадські споруди (XVIII-XIX ст.); численні модерні споруди (унів. містечко, дільниця Ель-Сіленсіо, центр С. Болівара). Заснований 1567 іспанцями; садива ісп. колоніальної адміністрації; від 1811 столиця Венесуели; зруйнований землетрусом.

каракатяця (сеїля), морський головоногий молоск, належить до десятиногих; тіло дещо сплюснене, довж. до 30 см, з поздовжніми плавцями; у стані збудження виділяє речовину, яка оточує її темною хмарою.

Каракорум, г. в Індії (пер. у пн. частині штату Джаммі і Кашмір, зайнятий Пакистаном) і Китаї, на пн. зх. від Гімалаїв, другі за висотою на Землі; довж. 8000 км; 4 вершини вис. понад 800 м: найвища – Чогорі – 8611 м; утворилися в альпійському орогенезі; складені з гранітів і гнейсів; льодовики (Сіячен, Балторо).

каракульська порода овець, порода жирнохвостих овець, виведена у Туркменії; цінні шкурки ягнят (смушки), а також вовна (килимова); різновиди: чорний (арабський), коричневий (комбар), сірий (шпраз).

Каракуми, піщана пустеля в Туркменістані; бл. 350 тис. км²; на сх. краї тече Амудар'я; випас каракулевих овець і верблюдів; видобуток природного газу; в пд. частині Каракумський канал (довж. 1100 км).

каракурт, отруйний павук; трапляється у пд. Африці, Азії та пд. Європі; довж. тіла бл. 15 мм; павутиння закладає над

поверхнею землі; укуси небезпечні і для людини.

Караманліс Констандінос, 1907-98, гр. політик, юрист; з 1947 декілька разів обирали міністром, 1953-63 – прем'єр-міністр; 1963-74 в еміграції у Парижі; після падіння військової диктатури 1974 повернувся до Греції і зайняв пост прем'єр-міністра (до 1980); засновник і керівник (до 1980) консервативної партії Нова демократія; 1980-85 і 1990-95 президент Греції.

Караманов Алемдар Сабітович, нар. 1934, укр. композитор кримсько-татарського походження; 24 симфонії; ораторія *Стабат Mater*; музика до вистави *Євпраксія – київська княжна* (до 1500-річчя заснування Києва), кінофільмів (*Звичайний фашизм*); Шевченківська премія 2000.

карамель (палений цукор), натуральний коричневий харчовий барвник, який отримують шляхом нагрівання сахарози, глюкози або інвертованого цукру; додається до пива, тіста; біла к. – цукрово-патоковий сироп, який використовується гол. чин. для в-ва карамельних цукерок.

Кара-Мустафа (Мустафа-паша), бл. 1620 або бл. 1634-83, тур. вел. візир з 1676; 1683 командував походом на Відень, зазнав поразки від Яна III Собеського.

карантин (іт. quarantina), примусова ізоляція людей, тварин та інфікованих товарів; триває упродовж усього періоду перебігу певної хвороби (колись 40 днів – звідси назва).

Карась Анатолій Андрійович, нар. 1940, укр. кіносценарист, режисер; сценарій до фільмів (*Марко Черемшина, Літні ві грази*); сценарії і постановка фільмів (*Сьомий президент, Любить Українчу*); Шевченківська премія 1993.

карась сріблястий китайський, прісноводна риба ряду коропоподібних; заселяє води Китаю, Японії, Кореї та В'єтнаму; довж. 35-45 см; протопласт вел. к-ті видів золотих рибок. І

карат: 1) позасистемна одиниця вимірювання вмісту золота у сплаві; чисте золото – 24 к., сплав 1 проби – 23 к., 2 – 18 к., 3 – 14 к.; 2) одиниця маси в ювелірній справі, 1 к. = 0,2 г.

карате, японська школа рукопашного бою (без зброї), виникла з кунґ-фу; боєць завдає різноманітні удари та блокує атаки суперника; також вид спорту.

Караффа-Корбут Софія Петрівна, 1924-96, укр. графік; станкова та книжкова графіка, пер. ліногравюри, ілюстрації



Карась сріблястий китайський

(до Лісової пісні Ліси України, Борислав Сміться І. Франка).

Карачаєво-Черкесія (Карачаєво-Черкеська Республіка, Карачай-Чиркас), у Росії, на Кавказі; 14,1 тис. км², 434 тис. мшк.; столиця Черкеськ; карачаївці 31%, черкеси 10%, абрази, нагаї, росіяни 42%; міське населення 49%; нафтохім., харчова промисловість, видобуток кам'яного вугілля; тваринництво (вівці, худоба); вирощування зернових, соянишника, цукрової буряка, овочів та фруктів; гірський туризм, альпінізм; курорти Домбай, Теберда.

Карачі (Karachi), найбільше м. Пакистану, адміністративний центр провінції Сінд, на узбережжі Аравійського м.; міська агломерація 7,7 млн. мшк.; розмаїта промисловість (текстильна, нафтопереробна, металургійна); фінансовий центр; гол. торговельний порт країни; транзитний аеропорт на шляху Європа – Пд.-Сх. Азія; вузи (3 унів.).

Караян (Karajan) Герберт фон, 1908-89, всесвітньо відомий австр. диригент; керував Віденським і Зх.-берлінським філармонічними оркестрами, Віденською оперою; записи платівок всесвітньо відомих творів класичної та оперної музики.

карбамід → сечовина.

Карби, мистецький збірник, вид. у Львові 1933 гурток укр. пластиків; за редакцією Б.-І. Антонича, В. Гаврилюка, С. Луцика.

карбід (карбід кальцію), СаС₂, неорганічна сполука, тугоплавка тверда речовина; застосовують у промисловості для одержання ацетилену (реакція з водою) і ціанаміду кальцію – добрива (реакція з азотом).

карбіди, хім. сполуки вуглецю з металами, кремнієм, бором; д. тверді, тугоплавкі речовини; деякі при реакції з водою утворюють вуглеводи, напр., к. кальцію утворює ацетилен; застосовують, гол. чин., для в-ва абразивних матеріалів; спечені к. – агломерати з порошоків к. вольфраму, к. титану, к. ванадію – для виготовлення ріжучих інструментів та спеціальних керамічних пластмас (к. кремнію, к. титану).

карбід кремнію (карборунд), SiC, неорганічна сполука; д. тверда, тугоплавка, хім. стійка кристалічна речовина з властивостями напівпровідника; застосовують для виготовлення електричних опорів, абразивних і вогнетривких матеріалів.

карбоксігемоглобін, відносно стійка сполука окису вуглецю (чадного газу) з



Кардамон

атомами заліза гемоглобіну; затримують доступ кисню до тканин; в значних к-тах утворюються під дією, напр., чадного або світлового газів, викликаючи отруєння.

карбоксілові кислоти, органічні сполуки; похідні вуглеводів; їхні сполуки містять не менше однієї карбоксильної групи - COOH.

карбон, п'ятий період палеозойської ери; → геохронологія (7).

карбонаризм, таємний політичний рух карбонарів (дослівно *вуглярів*), спрямований проти абсолютизму, поширений гол. чин. в Італії та Франції у 1-ій полов. XIX ст.; карбонарії боролись і за незалежність Італії (повстання 1820 і 1831); назва від іт. *вуглярів*, у яких знаходили сховок політичні втікачі.

карбонати, солі та ефіри вугільної кислоти; солі – кристалічні речовини, при нагріванні розкладаються з виділенням двоокису вуглецю; поширені в природі, напр., к. кальцію, СаСО₃ – застосовують у будівництві (вапняк, мармур); широко застосовуються в промисловості, гол. чин. к. натрію та к. кальцію; ефіри – рідини з приємним запахом, застосовують у процесах органічного синтезу; поліефіри вугільної кислоти, тобто полікарбонати – пластмаси.

карбонат натрію (сода), Na₂CO₃, неорганічна сполука, білі водорозчинні кристали; виробляється у промисловому масштабі під назвами: сода кальцинована, або аміачна, та сода кристалічна (Na₂CO₃ x 10H₂O); застосовують у в-ві скла, пральних засобів, для пом'якшення води, в процесах плавлення і знезасірчення сталі, для одержання ін. сполук натрію.

карборунд → карбід кремнію.

карбюратор, пристрій у поршневих двигунах внутрішнього згоряння з іскровим запалюванням для приготування і дозування паливно-повітряної суміші.

Карвер (Carver) Раймонд, 1938-88, амер. письменник; збірки віршів: *Зимове безсоння*, *Лосось випливає вночі*; оповідання *Постав себе на моє місце*.

кардамон, багаторічна трав'яниста дикоросла рослина родини імбирних, вирощують (пер. на Малайському архіпелазі) задля запашного насіння, яке використовують для отримання кардамонової олії, прянощів (пер. до горілки, лікеру) та з лікувальною метою; в продаж – висушене червоне насіння. і

Кардеш (Cardin) П'єр, нар. 1922, фр. модельєр-дизайнер; 1950 відкриває

власний дім моди; 1954 перший бутік жіночого одягу *Ева*, згодом для чоловіків *Адам*; з 1957 році член *Синдикату високої моди*; з 1962 демократизує моду, продаючи свої моделі у престижному паризькому магазині *Printemps*; 1964 прославився завдяки *Колекції космічного віку* (комбінезон-кшешечка), **кардинал**, у Католицькій Церкві церковне звання, надане папою видатним єпископам; к. творять колегію, яка з XI ст. обирає таємним голосуванням папу під час конклаву; к. є службовцями Рим. Курії або керують дієцезією.

кардинальні права, у Польщі XVII-XVIII ст. фундаментальні засади державного устрою (вільна елекція, ліберум вето, пакта конвента, особиста недоторканість шляхти, кріпосна залежність селян); сформульовані 1768.

кардіологія, розділ медицини внутрішніх органів: вивчає фізіологію та захворювання серця і вел. кровоносних судин.

кардіостимулятор, апарат, який за допомогою електричних імпульсів стимулює і регулює роботу серцевого м'яза; живиться електричним струмом від електричних батарей (останнім часом також застосовують атомні елементи); використовують гол. чин. при блокаді серця. і

Кардіфф (Cardiff), м. у Великій Британії, столиця Валлії, на р. Северн; 299 тис. мшк.; металургійна, машинобудівна промисловість; унів.; центр культури Валлії (фестивалі пісні, музики та поезії).

Кардозо (Cardoso) Фернандо Енріке, нар. 1937, бразильський політик і соціолог; проф. унів. Сан-Паулу, Сантьяго, Парижа; лідер Бразильської соціал-демо. партії; 1995-98 і від 1999 президент Бразилії, ініціатор масштабних реформ; *Залезеність і розвиток у Латинській Америці*.

кардок, трав'яниста овочева рослина, споріднена з артишоком; споживають як спаржу.

Карелія (Республіка К., Кар'яла), у Європ. частині Росії, на узбережжі Білого м.; 172,4 тис. км², 794 тис. мшк.; столиця Петрозаводськ; карели 11%, росіяни 71%, білоруси, фіни; міське населення 82%; понад 1/2 території ліси, 40 тис. озер (на пд. Ладозьке й Онезьке); видобуток залізної руди й слюди; паперово-целюлозна, машинобудівна, металургійна промисловість; тваринництво, мисливство; вирощування кормових трав, картоплі; Біломорсько-Балтійський канал; туризм. К

карени, одна з народностей М'янми, проживають також в Таїланді; бл. 3,1 млн.; мова каренська.

каре́та, кінний еквіпаж із закритим кузовом; має багато різновидів (берлін, купе та ін.), використовувалася від XVII ст. і

каре́та (логерхед, головата черепаха), морська черепаха, живе у водах теплих океанських територій; довж. панцира бл. 1,2 м; кінцівки перетворені на ласті.

каре́р, гірниче підприємство, що займається видобуванням корисних копалин (напр., вугілля, руд металів, кам'яної солі) з-під поверхні землі відкритим способом.

карибська криза 1962 (відома також як кубинська або ракетна), найсерйозніший конфлікт у стосунках США-СРСР у період холодної війни; викликана витримкою наявності на Кубі рад. ракет середньої дальності, закінчилися із вивезенням.

Карібське море, частина Атлантичного ок., між Пд. та Центр. Америкою і Антилійськими о-вами; 2,8 млн. км²; пл. до 7680 м, в жолобі Кайман; коралові рифи; численні о-ви; рибальство; розвинуте судноплавство; сполучене Панамським каналом з Тихим ок.; порти: Маракайбо (Венесуела), Санто-Домінго (Домініканська Республіка), Пуерто-Кортес (Гондурас), К

Каринтія (Kärnten), федеральна земля в Австрії, в Альпах; 9,5 тис. км², 558 тис. мшк.; адміністративний центр Клагенфурт; туризм; лісівництво.

карі (sirtu), змішані змелені пряні приправи (чорний перець, імбир, кардамон, куркума, мускатний горіх, кориця та ін.); походить із країн Азії, пер. з Індії.

каріатіда, статуя жінки, використовується як архітектурна підпора, пер. замість колони.

Каріба, гідровузол на кордоні Зімбабве і Замбії на р. Замбезі; гребля вис. 125 м, вел. водосховище (5, 2 тис. км²) і гідроелектростанція (700 і 600 МВ).

карієс, захворювання, що відзначається руйнуванням емалі і дентину зубів; утворенні к. значну роль відіграє авітаміноз І (с. 560)

Карімов Іслам Абдуганійович, нар. 1938, президент й гол. Кабінету Міністрів Узбекистану з 1990; з 1960 на інженерній і державній роботі, з 1983 міністр фінансів, з 1986 заступник гол. Ради Міністрів і Гол. Держплану; з 1986 секретар обкому партії, 1989-91 1-й секретар ЦК КП Узбекистану.

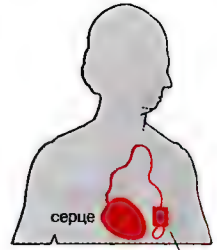

кардіостимулятор

Кардіостимулятор Пристрій, що регулює діяльність серця, вживлюється під шкіру

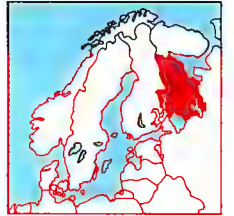

Карелія



Карета

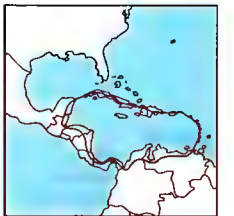

Карібське море

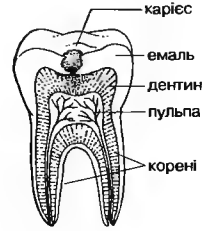

Карієс зубів
Найчастіше карієс вражає зубну емаль



Каркасна конструкція
Пруський мур

каріогамія, злиття 2 гаплоїдних ядер яйцеклітини і сперматозоїда в одне диплоїдне ядро зиготи.

каріокінез, загальний тип поділу клітинного ядра з виділенням у ньому хромосом; к. соматичний (мітоз), к. редукційний (мейоз).

каріота пекуча, висока пальма родом з Малайського архіпелагу; листки перисті; плоди їстівні; одержують волокно, а серцевини стовбура – саго; вирощують у пальмінарях.

каріотип, сукупність морфологічних ознак хромосоми, типова для певного виду; одержана популяцій, ідентичних частинкам ДНК, які відповідають одному з генів перед введенням їх до відповідних генетичних векторів, потім до клітин бактерій чи ін. організмів, де разом із вектором вони підлягають багатократній реплікації.

каркасна (фазверкова) конструкція, система конструкцій дерев'яних стін, що полягає у відокремленні несучих елементів (каркас) від заповнюючих; колись каркас був дерев'яним, стовпово-рамної конструкції, заповнений глиною, цеглою (т.зв. прусський мур), соломкою на вкритих глиною жердках; теп. виготовляється зі сталі або залізобетону. І

Каркассони (Carcassonne), м. у Пд. Франції (Лангедок) на Пд. каналі, адміністративний центр департаменту Од; 43 тис. мешк.; вел. туристичний центр; музеї; одне з найбільш збережених середньовічних укріплених міст у Європі; мури (VI, XII і XIII ст.), замок (XII ст.), романсько-готичний собор.

Карл I (Charles I), 1600-49, з династії Стюартів, син Якова I, король Англії, Шотландії та Ірландії з 1625; про-



Карл XII
Військові походи 1700-18. Пунктиром позначено повернення Карла XII інкогніто з Туреччини 1714

довжував політику батька; 1629-40 правив безучасті парламенту; 1640 через фінансові негаразди був змушений його скликати і вступив у конфлікт із пуританською більшістю; 1642 розпочав війну проти сил парламенту; зазнав поразки; засуджений і страчений.

Карл V Іспанський (Karl I av Spanien), 1500-58, з династії Габсбургів, з 1516 – король Іспанії (Карл I), з 1519 рим.-нім. імператор; спадкоємець (по імператорові Максиміліанові та Марії Бургундській, а також Ізабеллі I Католицької та Фердинандові II Католицькому) Іспанії з її колоніями, Пд. Італії, Нідерландів, Австрії, Бургундії; період найбільшої могутності Габсбургів; прагнення створити могутню універсальну католицьку державу; війни з Францією, нім. протестантами, Османською імперією; після схвалення радою імперії релігійної свободи релігії, у 1556 відкрісався від престолу на користь брата – Фердинанда I (імператорська корона, нім. володіння) і сина – Філіпа.

Карл XII (Karl XII), 1682-1718, король Швеції з 1697, син Карла XI; видатний полководець; під час Пн. війни 1700-21 переміг рос. війська під Нарвою (1700), пол. короля Августа II Сильного над Зх. Двіною і під Клішовом (1702); 1704 посадив на пол. трон Станіслава Лещинського; 1706 зайняв Саксонію; уклав тасмний союз із гетьманом І. Мазепою і 1708 рушив на Україну; 1709 зазнав поразки під Полтавою; 1710 уклав угоду про взаємну допомогу з гетьманом П. Орликом і Кримським ханством; 1715 повернувся до Швеції; загинув у Норвегії. К

Карл Великий (Charlemagne), 742-814, з династії Каролінгів, король франків з 768, імператор з 800, син Пепіна Малого; завоював саксонців, лангобардів і баварців, воював з арабами на Піренейському півостр., розбив аварів; нав'язав зверхництво полабським слов'янам; у 800 коронований в Римі на імператора (відновлення Зх. імперії); опікувався освітою й наукою (т.зв. Каролінгське відродження). К

Карлайл (Carlyle) Томас, 1795-1881, брит. мислитель, історик і письменник, прихильник індивідуалістичного розуміння історії, яку сприймав як суму діянь вел. особистостей (героїв); *Герої та героїчне в історії*, *Історія Фрідріха Великого*, *Sartor resartus*.

карликівий піячер, порода малих, короткошерстих собак; забарвлення пер. чорне з підпалом або рудувате.

Карлів університет у Празі, заснований 1348 королем Карлом IV; перший унів. у Центр. Європі; 1882/83 поділений на 2: чеський і нім.; 1945 відновив діяльність як К. у.

Карлівка, м. у Полтавській обл., район центр, на р. Орчик; 21 тис. мешк.; підприємства машинобудівної, деревообробної, харчової промисловості. Виникла на поч. XVIII ст.

карлісти, в Іспанії з 1833 прихильники панування дона Карлоса (брата Фердинанда VII, усунутого від успадкування трону на користь Ізабелли II) і його нащадків; консерватори; 1833-39, 1847-49 і 1872-76 переможено у громадянських війнах, що отримали назву карлістських.

Карлові Вари (Karlovu Vary, колишній Карлсбад), м. в Чехії, над р. Огрже; 56 тис. мешк.; курорт світової слави; гарячі мінеральні джерела; фарфор, карловарська сіль, лікер *Бежер*; залізничний вузол, аеропорт; міжнародні кінофестивалі; собори (XVI-XIX ст.), комплекси курортних будівель, пансионати, вилли (XIX ст.). Заснована у XIV ст. Карлом IV; від XVI ст. курорт.

Карлсон (Carlson) Честер Ф. (Флойд), 1906-68, амер. винахідник ксерографії – процесу сухого електростатичного копіювання текстів; 1947 компанія *Haloid* в м. Рочестер (штат Нью-Йорк, США), пізніше перетворена в корпорацію *Xerox*; 1959 перший автоматичний *Xerox* для офісу.

Карлсруе (Karlsruhe), м. в Німеччині (Баден-Вюртемберг), на Верхньорейнській низ.; 280 тис. мешк.; машинобудівна промисловість, в-во засобів транспорту, нафтопереробка (нафтопровод); унів., музеї; ядерні дослідження; туризм; давня міська система; замок XVIII ст., евангелістський храм XIX ст., палац XIX ст.

карма, в Індійській філософії сума вчинків, здійснених людиною під час попереднього існування, яка вирішує характер наступного втілення в ланцюзі реінкарнації (сансари).

Кармалюк (у історіографічній традиції Карманюк, у фольклорній та творча Марко Вовчок *Кармелюк*) Устим Якимович, 1787-1835, керівник укр. селянського руху на Поділлі; відданий у солдати за бунтарство, утік з уланського полку; 1814 очолив виступи проти рос. адміністрації та дворянства (тривали упродовж 23 років, апогей 1830-35, коли на Поділлі та в сумжних районах Іссарабії та Київщини діяло бл. 20



тис. повстанців); захоплені у помічників гроші та майно роздавав селянській бідноті; 4 рази арештований, засуджений до каторжних робіт і засланий до Сибіру, звідкіль тікав на Поділля, убитий із засідки.

Карманський Петро, 1878-1956, укр. поет, перекладач; після I Світової війни на еміграції у Канаді та Бразилії, 1932 повернувся до Львова; представник раннього укр. модернізму; збірки *З текки самоубійця*, *Ой люлі, смутку, Пливем по морю тьмі*; спогоди про молодомузівців Укр. богема; нещодавно знайдений роман *Кільці рож*; переклади з Данте, Й.В. Гете, Е.А. По, Дж. Леопарді, Ф. Грьєрпарцери.

кармеліти, католицький орден, заснований 1155 на г. Кармель у Галілеї групою прочан і хрестоносців; у 2-й полов. XVI ст. внаслідок реформи, здійсненої св. Терезою з Авільї і св. Жуаном де Еспес, поділилися на: к. взутих (Орден Братів Пречистої Діви Марії з г. Кармель) і к. босих (Орден Босих Братів Пречистої Діви Марії з г. Кармель); в Україні з 1390, к. босі з 1605; опікувалися релігійними братствами.

Карміна бурана (Carmina burana), найповніше зібрання (бл. 320 пісень) нім. і лат. поезії вагантів, записане у 1-й полов. XIII ст.; основа сценічної ораторії К. Орфа; особливої слави зазнала т.зв. *Сповідь Архіпоета*.

Карнатака, штат у Індії, над Аравійським м.; 191,8 тис. км², 48,2 млн. мешк.; каннари; адміністративний центр Бангалор; розташований на плато Декан, на узбережжі г. Сх. Гати, Малабарське узбережжя низовинне; сільськогосподарський штат; вирощування рису, бавовни, цукрової тростини, кави; розве-

Держава Карла Великого
Успадковані (темніший колір) та завойовані (світліший колір) території

дення шовкопрядів; текстильна промисловість.

Карне (Carné) Марсель, 1909-96. фр. кінорежисер; один із основоположників т.зв. поетичного реалізму у фр. кінематографі міжвоєнного періоду; психологічні фільми (*Набережна туманів*, *День починається*, *Діти райка*, *Ворота ночі*).

Карнегі (Carnegie) Дейл, 1888-1955. амер. письменник-публіцист, педагог-психолог; книги з популярної психології стали світовими бестселерами: *Як завойовувати друзів і впливати на людей*, *Як виробити впевненість в собі і впливати на людей*, *виступаючи публічно*, *Як перестати турбуватися і почати жити*.

Карнегі (Carnegie) Ендрю, 1835-1919, амер. промисловець і філантроп; власник вел. підприємств із в-ва сталі; фінансував наукові та громадські фонди, а також будівництво концертної зали *К. Голд* у Нью-Йорку.

карниз, архітектурний елемент, виступаюча горизонтальна профільована смуга, що увінчує стіну і служить для захисту фасаду будівлі від стікаючої води; к. діляться на зовнішні (напр., надвіконні) і внутрішні (оздоблення стін, камінів).

карний судовий процес, здійснення правосуддя шляхом розгляду і розв'язання карних позовів у судах усіх інстанцій; заснований на принципах рівноправності сторін, змагальності, диспозитивності, безпосередності, усності, безперервності, участі громадськості; регулюється Карно-процесуальним кодексом.

Карно (Carnot) Марі Франсуа, 1837-94, фр. політик; лідер демократичної лівиці в парламенті; 1880-81 міністр публічних робіт; 1885-86 міністр фінансів; 1887-94 президент; убитий анархістом.

Карно (Carnot) Ніколя Леонар Саді, 1796-1832, фр. фізик та інженер; один з авторів теорії теплових машин.

Каролінги (лат. Carolingi, фр. Carolingiens, нім. Karolinger), династія франкських правителів, що походили з майордомів при дворі Меровінгів; досягли могутності при Карлі Молоті; з 751 – королі франків, з 800 – рим. імператори; пік могутності держави – планування Карла Великого; після 840 лінії К.: іт. (правила до 875), нім. (до 911) та фр. (987).

Кароліни (Каролінські о-ви), архіпелаг на Тихому ок. в Мікронезії; охоплює бл. 950 вулканічних і коралових о-вів; біль-

шість о-вів становить штати Федерації Мікронезії, зх. частина – держава, асоційована з США – республіка Палау.

каротель → морква.

каротиноїди, червоні або жовті рослинні барвники, розчинні в жирах; до них належать каротини (жовто-червоне забарвлення, містяться пер. у моркві, атакожу помідорах, червоному болгарському перці тощо; β-каротин є провітаміном вітаміну А) і ксантофіли (жовті барвники); беруть участь у фотосинтезі та фототропізмі; наявність к. в кормах надає забарвлення пір'ю птахів, яєчним жовткам, панцирам раків тощо.

Карпати, г. в Європі; простягаються відкритою на зх. дугою від Дунаю під Братиславою до Дунаю в Залізній Брамі; від Альп відокремлені Угорською долиною, від Судетів – Моравською Брамою; довж. бл. 1500 км, вис. до 2655 м (г. Герлаховський Щит); поділяють на К. Зх., К. Сх. та К. Пд. (т.зв. Трансільванські Альпи); зовнішні пасма складаються пер. із флішу крейдового та палеогенового віку; внутрішні – з кристалічних порід та вапняків; утворюють вододіл між басейнами Балтійського та Чорного м.; до вис. 1600-1800 м ліси, вище – субальпійські чагарники та луки; родовища нафти, природного газу, кам'яної солі, кольорових металів; численні гарячі джерела; гол. м.: Трускавець, Свалява, Рахів, Закопане, Вісла та ін. К.

Карпати Українські, частина гірської системи Карпат на зх. Україні. Займають територію Закарпатської, частково Львівської, Івано-Франківської та Чернівецької обл.; довж. від верхівів р. Сян до витоків р. Сучава 280 км, шир. – понад 100 км., пл. понад 24 тис. км²; висоти гірської системи коливаються від 120-400 м б. підніжжя гір до 500-800 м у міжгірних улоговинах та 1500-2000 м вздовж осн. хребтів; усі найвищі вершини – г. Говерла (2061 м, найвища точка України), Бребенескул (2035 м), Піп-Іван (2022 м), Петрос (2020 м), Гутин Томнатик (2017 м), Ребра (2007 м) – зосереджені на масиві Чорногора. К. У. належать до геоморфологічної обл. денудативно-тектонічних гір, Карпатська складчаста система включає Карпатську покривно-складчасту споруду, Передкарпатський прогиб і Закарпатський прогиб. К. У. почали формуватися наприкінці юрського (за ін. концепцією – тріасового) періоду на місці зруйнованої денудативної герцинської складчастої споруди. По-

клади нафти, природного газу, озокериту, сірки, мінеральних лікувальних вод. У К. У. понад 1400 природоохоронних об'єктів, що займають 2,8% площі гір.

Карпатська Січ (Організація народної оборони *Карпатська Січ*), укр. напіввійськова організація, утворена 9 XI 1938 в Карпатській Україні; налічувала бл. 2 тис. січовиків; командант Д. Климпуш; у III 1939 чинила збройний опір угорській армії, що окупувала Карпатську Україну.

Карпатська Україна (Карпато-Українська держава), офіційна назва автономної Укр. республіки у складі Чехо-Словацьчини у 1938-39 і Укр. незалежної держави на Закарпатті в III 1939; неофіційна назва вживалася до 1939 для означення території Закарпаття; після розпаду Австро-Угорської імперії закарпатські українці виступали за об'єднання з ін. укр. землями; 21 I 1919 на Народних Зборах (Соборі Русинів) у Хусті було проголошено злуку з УНР (реально не відбулася); увійшла до складу Чехо-Словацьчини згідно з Сен-Жерменським мирним договором 1919 і Тріанонським мирним договором 1920 на правах автономії (не була реально забезпечена); статус автономії отримала після Мюнхенського договору 1938; перший автономний уряд очолює А. Бродій (провадив проугорську політику), пізніше А. Волошин; 1938 рішенням Віденського арбітражу приєднана до Угорщини; 15 III 1939 Сейм проголосив повну державну самостійність; прийнята Конституція, назва Карпатська Україна, державний устрій – президентська республіка, державна мова – укр., державний прапор, гімн; президентом обрано А. Волошина; створено збройні сили – Карпатську Січ; 18 III 1939 окупована угорськими військами при підтримці гітлерівської Німеччини.

Карпатський заповідник, заснований 1968 у високогір'ях сх. Карпат; площа 19,9 тис. га, найвища точка г. Говерла (2061 м), на вершинах полонини; гірські смерекові і букові ліси; бурий ведмідь, рись, дикий кіт, карпатська білка, норка, горностай.

Карпачова Ніна Іванівна, нар. 1957, укр. діячка правозахисного руху; кандидат юридичних наук, доцент Таврійського національного унів.; 1994-98 депутат Ізюмської Ради України, заступник гол. комісії з питань прав людини, національних меншин і міжнародних відносин; з 1998 омбудсмен.

Карпенко-Карий Іван Карпович (пс. І.К. Тоблевича), 1845-1907, укр. драматург, театральний діяч та режисер; один з основоположників професійного укр. театру (*театр корифеїв*); численні драми, комедії, п'єси на історичну тему; *Хазяїн*, *Безталанна*, *Сто тисяч*, *Сава Чалий*.

Карпентарія, затока Арафурського м., б. пн. берегів Австралії; 328 тис. км²; пл. до 72 м; порт Вейпа.

Карпентьєр (Carpentier) Алехо, 1904-80, кубинський письменник, діяч культури та музикознавець; 1928-39 – в еміграції; романи (*Завульбені сліди*, *Вік просвітництва*, *Весна священна*) і оповідання показують величезну ерудицію К. як дослідника історії та культури Америки; запровадив термін *магічний реалізм*; поезія, есеї.

Карпов Анатолій Євгенович, нар. 1951, рос. шахіст; чемпіон світу 1975-85 та з 1993; багаторазовий чемпіон шахових олімпіад.

Каррара (Carrara), м. в Італії в обл. Тоскана на узбережжі Лігурійського м.; 68 тис. мешк.; найдавніший в країні, відомий з часів античності центр видобутку та обробки білого мармуру; кафедральний собор (XII-XV ст.), палац Цибол-Маласпіна (XVI ст.) із залишками давньої фортеці (XIII-XV ст.).

Каррель (Carré) Алексис, 1873-1944, фр. хірург, патофізіолог; працював у США; запропонував судинний шов; праці з трансплантації органів; розробив техніку вирощування культури тканини; Нобелівська премія 1912.

Каррерас (Carreras) Хосе, нар. 1946, ісп. співак (тенор); виступи у провідних оперних театрах світу (*Кювент-Гарден* у Лондоні, *Метрополітен-опера* в Нью-Йорку, *Ла Скала* в Мілані); платівки із записами опер, пер. іт. композиторів (Дж. Верді, Дж. Пуччіні).

Карру, географічна місцевість у ПАФ, на пд. від р. Оранжева; охоплює К. Мале (міжгірна западина), К. Велике (передгірна западина), К. Високе (плато до 1500 м); рослинність пер. напівпустельна.

карст, явища розчинення гірських порід, пер. вапняків, гіпсів, доломітів, кам'яної солі, поверхневими і підземними водами, що спричиняє розвиток своєрідних гідрографічних явищ (підземна циркуляція вод при бідності поверхневих водотоків, понори і свердловини) і характерних геоморфологічних форм, званих карстовими формами (печери, безстічні улоговини, напр., карстові

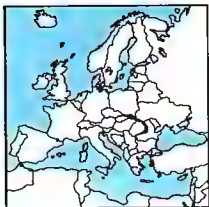

Карпати

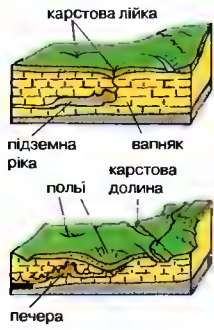

Карст Розвиток карстових форм



Карт

лійки і польї); також – простір утворення карстових явищ і форм; в Україні – Крим, Карпати, Поділля, Донбас. І

карстові води, підземні води, що заповнюють карстову порожнину, циркулюють в ній, виходячи на поверхню; в Україні – гірські райони Поділля, Донбас. **Карське море**, частина Пн. Льодовитого ок., б. берегів Азії, між Новою Землею і Пн. Землею; 883 тис. км²; пл. до 620 м; впадають р. Об і Єнісей; найважча ділянка Пн. морського шляху; гол. порт Діксон (Росія).

Карські ворота, прот. між о-вами Нова Земля і Вайгач; довж. 33 км; шир. 45 км; пл. 52 м; сполучають Баренцове і Карське м.

карт, малий одномісний спортивний гоночний автомобіль безкузова змотоциклетним двигуном об'ємом до 250 см³. І

карта, графічний малюнок поверхні Землі (ін. небесного тіла або неба). зменшений згідно з визначеним картографічним відображенням і при вживанні умовних знаків; різновиди: к. фізична (зображена форма простору та поверхні, рослинний покрив, водні басейни з позначеною гл.), політична к. (політичний або адміністративний поділ регіону, транспортна мережа), тематична к. (історична, кліматична).

карта, замінений елемент персонального комп'ютера у вигляді тонкої прямокутної плати з електронними приладами, що дають комп'ютеріві змогу виконувати певні функції, ск., вивід зображення на екран монітора, зв'язок з ін. комп'ютерами у мережі.

Картахена (Cartagena), м. в Іспанії (Мурсія), на узбережжі Середземного м.; 176 тис. мешк.; торговельний і військовий порт; корабельня, нафтопереробний комбінат; заснована бл. 229 до н.е. Підрубалом Баркасом (Новий Карфаген) як адміністративний центр карфагенських завоювань на Іберійському півостр.; 209 до н.е. здобута римлянами; від 1570 гол. база ісп. флоту.

Картахена (Cartagena), м. у Колумбії, важливий нафтовий порт над Карибським м.; 688 тис. мешк.; торговельний, промисловий (нафтохімія, корабельня), туристичний центр; міжнародний аеропорт; унів.

картель, змова підприємців однієї галузі: аби уникнути конкуренції, вони узгоджують рівень цін, обсяги в-ва та розподіл ринків збуту; метою картелю є досягнення вищих зисків, аніж в умовах конкуренції; к. також називають підприємства, які беруть участь у змові.

Картер (Carter) Джиммі (Джеймс) Ерл, нар. 1924, амер. політик; 1977-81 президент; 1977 уклав з Панамою угоду (т.зв. угода Торріхос-К.) про передавання і Панамського каналу; 1978 влаштував ізраїльсько-єгипетську конференцію в Кемп-Девіді; 1979 уклав з СРСР угоду ОСО-2; у 90-х вів переговори під егідою ООН про розв'язання конфліктів у світі.

Картер (Carter) Хавард (Говард), 1873-1939, англ. археолог; єгиптолог; 1922 відкрив гробницю фараона Тутанхамона, що покляло початок активному дослідженню гробниць.

карти гральні, прямокутні картонні картки з кольоровими умовними знаками; поділяються на 4 масті: піка, черва, бубна, треф; повна колода містить по 13 карт кожного кольору та 3 джокери.

картка дебетова, банківська пластикова картка для отримання готівки в банкоматах або для купівлі товарів з розрахунком через електронні термінали.

картка кредитна, іменний банківський документ, який видають вкладникам банків для безготівкового розрахунку за придбані товари та послуги; форми: кредитний білет, ваучер, купон, марка, магнітна пластикова картка; на кожній к.к. встановлено ліміт кредитування.

картка магнітна пластикова (платіжна), види: дебетові та кредитні; найпоширеніші: Visa, American Express, Mastercard, Eurocard, Dinner Club.

Картленд (Cartland) Барбара, 1901-2000, англ. письменниця; працювала у жанрі любовного роману; занесена в Книгу рекордів Гіннеса як фінансово найуспішніший англ. автор; написала 723 книги, продані в кількості і млрд. прим.

картографічна проекція, способи зображення на площині поверхні земної кулі або ін. небесного тіла; к. п. поверхні земної кулі визначена математичною функцією, що пов'язує географічні координати точок на поверхні Землі з прямокутними координатами (х, у) цих точок на площині (ск., на карті). І

картографічна сітка, рисунок, що зображує на площині сітку меридіанів і паралелей; осн. елемент карти.

картографія, галузь науки і техніки, яка охоплює теорію та методи укладання і використання карт, атласів, глобусів, плоских моделей, що зображують Землю або ін. небесне тіло.

картопля, одно- або багаторічна трав'яниста рослина родини пасльонових, походить із Пд. Америки, овочева, кор-

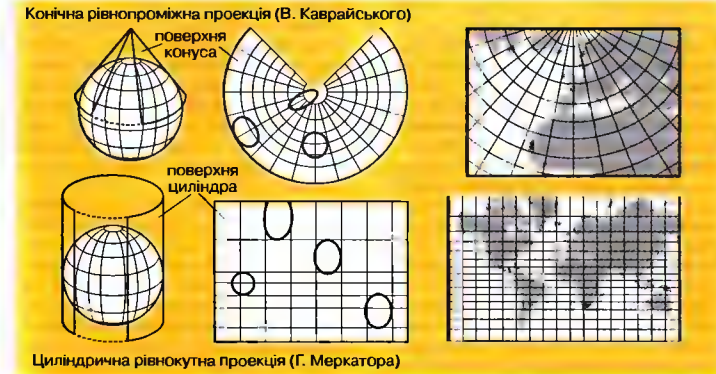

мова і технічна культура; підземні пагони з бульбами; вирощують в районах з помірним кліматом задля бульб (містять до 20% сухих речовин: крохмаль, цукри, білки і т.д.); вживають у їжу, використовують у промислових потребах (спирт, крохмаль). І

картопля солодка → батат. **картуш**, декоративне обрамлення гербоного щита, таблиці з написом, барельєфа, картини; також орнамент у вигляді декоративного щита. І

Карт'є (Cartier), фр. ювелірна фірма, найвідоміша у світі; 1847 у Парижі заснував ювелір Луї Франсуа К. (1819-1904); вишуканий стиль, сувора елгантність; ювелірні прикраси, аксесуари, годинники, пластичні твори, оздобили інтер'єру і одягу.

Карт'є (Cartier) Жак, 1491-1557, фр. мореплавець; дослідник сх. берегів Канади; 1534 відкрив р. Св. Лаврентія; поклав початок фр. колонізації Канади; описи мандрів.

Карузо (Caruso) Енріко, 1873-1921, іт. співак (тенор); названий королем тенорів; від 1903 – соліст *Metropolitan Opera* в Нью-Йорку; обширний репертуар (Дон Хосе в *Кармен Дж.* Бізе, Каїо в *Лаяцах* Р. Леонкавалло).

кархардони, родина надзвичайно хижих акул, як-от: океанський к. (білий к.) – людожер, найбільший, довж. бл. 12 м, маса бл. 5 т. І

Каса де контрастасон де лас Індіас (Casa de Contratacion de las Indias), 1503-1790 ісп. установа для наляду за мореплавством і торгівлею з володіннями в Америці; знаряддя централізації та контролю імперії; спершу у Севільї, а 1717 у Індіксі.

Касабланка (Casablanca), м. у Марокко, порт на узбережжі Атлантичного ок., разом із передмістями утворює міську префектуру; 3,2 млн. мешк.; вел. осередок промисловості (текстильна, хім., цементна) і туризму; міжнародний аеропорт; старе місто оточене мурами, ренесансна ратуша; палац XII-XVI ст., нова медина (1923); вел. мечеть Гасана II (1993).

касава, гранульоване борошно, виготовлене з бульб маниоки; використовують для виготовлення таліоки; також піріг, приготований із коренів цієї рослини. **Касаї** (у нижній течії Куа), р. в Анголі та Демократичній Республіці Конго, ліва притока Конго; довж. 2000 км, басейн 880 тис. км²; судноплавна 790 км від гирла, гол. порт Лебо.

касація, звертання до суду найвищої інстанції у випадку наявності порушень і відступів від законності у розгляд певної справи судом нижчого ступеня.

касида, форма арабської поезії, сформувався в домусульманський період; моноритмічна поема, поділена на чітко визначені частини, найчастіше величального змісту.

каситерит, мінерал, двоокис олова; чорний або темно-сірий; металевий, алмазний блиск; найважливіша руда олова; в Україні – у межах Укр. щита.

Касіма, м. в Японії (о-в Гонсю), порт на Тихому ок.; 35 тис. мешк.; найбільша в країні теплова електростанція (потужністю 4400 МВ).

касія (сенна), багаторічна трава, кущ або невел. дерево родини цезальпінєвих; вирощують у зоні тропіків і субтропиків; в Україні як лікарська рослина культу-

Картографічна проекція Дві основні проекції



Картопля



Картуш



Кархардон-людожер

вують 2 види: к. вузьколисту і к. гостролисту.

Касіян Василь Ілліч, 1896-1976, укр. графік, твори у різних графічних техниках, книжкова графіка (до новел В. Стефаніка, *Кобзаря* Т. Шевченка), плакати, портрети; праці з мистецтвознавства; Шевченківська премія 1964.

каскад, у гідротехніці комплекс взаємопов'язаних рівнів води у річці; створення для судноплавства та потреб енергетики.

Каскадні гори, гірське пасмо в Центр. Кордильєрах, у США і Канаді; довж. 1000 км; вис. до 4392 м (вулкан Рейнір); погаслі та діючі вулкани, найактивніший – Сент-Геленс; гарячі джерела; льодовики; хвойні ліси; туристичний район; мінеральні багатства.

каска, різновид страхування від аварій та ушкоджень, який поширюється на засоби транспорту; автокаска – страхування автомобіля.

Каспаров Гаррі Кімович, нар. 1963, рос. шахіст вірменського походження; 1986-93 чемпіон світу. 1993 дискваліфікований Міжнародною шаховою федерацією (ФІДЕ), заснував Товариство професіональних шахістів; з 1993 чемпіон світу цієї організації; багаторазовий переможець шахових олімпіад.

Каспійське море, найбільше безстічне оз. на Землі, у Євразії; 28 м н.р.м.; 376 тис. км²; гл. до 1025 м; солоність 1,15%; видають р.: Волга, Урал; рибальство; видобуток нафти; судноплавство; порти: Баку (Азербайджан), Астрахань (Росія), Туркменбаші (Туркменістан), Ензел (Іран). К.

Кассаветес (Cassavetes) Нік, нар. 1960, амер. режисер, актор; ролі у фільмах *Маска*, *Дорз*, *Місіс Паркер і хибне коло*; поставив фільми *Відчеписи від зірок*, *Вона така прекрасна*.

Кассель (Cassel) Густав Карл, 1866-1945, шведський економіст; дослідження з теорії економічних циклів (спираються на теорії М. Туган-Барановського і А. Шпітгофа), сформулював принцип акселератора; 1918 запропонував модель стабільного економічного зростання; теорії цін, грошей; *The Downfall of the Goldstandard*.

Кассель (Kassel), м. в Німеччині (Гессен), на р. Фульда; 200 тис. мшк.; в-во транспортних засобів, військова промисловість.

Кассіопея, сузір'я південного неба; 5 найяскравіших зірок утворюють характерну систему у формі літери W.

каста, замкнена суспільна група, яка спирається на успадкування приваєжності до к., охороняється правовими та релігійними привілеями, займає усталені позиції в соціальній ієрархії.

Кастальське джерело, на горі Парнас, поблизу від м. Дельфа у Греції; у Ст. Греції вважали священним джерелом Аполлона і муз, яке дає натхнення поетам і музикантам.

Кастанеда (Castaneda) Карлос, 1939-98, бразильський етнограф, письменник; жив у США; тривалий час жив у мексиканських індіанців племені якї, вивчав мистецтво шаманів; розповіді про отримані знання у творах (*Вчення Діона Хуана: шлях до пізнання індіанців* якї).

каставьети, ісп. ударний музичний інструмент (діофон); дві дерев'яні мушлі на дерев'яній ручці або закріплені на пальцях; вдаряючи їх одну об одну, отримують характерний цоккаючий звук; в Іспанії використовують у танці; також у симфонічних оркестрах (входять до складу ударних інструментів). І

Кастель-Гандольфо (Castel Gandolfo), м. в Італії, в обл. Лаціум над оз. Альбано; на пд. сх. від Рима; 6 тис. мшк.; палац (XVII ст., літня резиденція папи) з навколишніми парками становить анклаву Ватикану, собор Сан-Томмазо та Вілла Барберіні (XVII ст.).

кастет, холодна зброя; сталі пластини або спаяні кільця, які надягають на пальці і стискають їх в кулак.

касти індійські, в традиційній суспільній структурі Індії ієрархічні, ендогамні, закриті групи із суворими правилами захисту своєї відособленості, чл. яких працювали в успадкованих професіях; чл. касті служників, які не належали до жодної із суспільних каст (браміні, вайш'я, кшатрії, шудри), були позбавлені будь-якого ритуального статусу і вважалися недоторканими (парії); кастові привілеї формально були знищені конституцією 1950.

Кастілія-Ла-Манча (Castilla-La Mancha), автономна обл. у Іспанії; 79,2 тис. км км², 1,7 млн. мшк.; адміністративний центр Толедо; Іберійська Месета, на пн. зх. Кастільськї г.; сільське господарство (виноградарство, вирощування зернових, вівчарство), видобуток руд кольорових металів; виробство.

Кастілія-Леон (Castilla-León), автономна обл. у Іспанії, на пн. Іберійськї Месети; 94,1 тис. км км², 2,6 млн. мшк.; адміністративний центр Вальядолід, ін. м.: Саламанка, Леон; вирощування зернових, винограду, розведення худю-

би; чинбарська, харчова промисловість, гідроелектростанції.

кастинг, у риболовному спорті – змагання, яке полягає у метанні грузильця за допомогою спінінгової снасті; 2 види: метання на влучність і метання на відстань; у модельному бізнесі, кіно, театрі конкурси, що дає змогу підібрати найцікавіших із числа його учасників виконавців. І

Кастор, друга за величиною зірка в сузір'ї Близнят; в дійсності – система декількох зірок.

кастрат (євнух, скопец), позбавлений яєчок чоловік.

кастрація тварин, захід, що позбавляє тварину здатності розмножуватися; застосовують пер. для швидкого набирання ваги.

Кастрі (Castries), столиця держави Сент-Люсія, порт на узбережжі Карибського м.; 5 тис. мшк.; корабельні, цукроваріння (ром); туризм; аеропорт.

Кастро Рус (Castro Ruz) Фідель, нар. 1927, кубинський революціонер і диктатор, керівник кубинської революції 1956-59; виконуючи від 1959 найвищу владу на Кубі, перетворив її на тоталітарну державу, що експортувала революцію до Лат. Америки й Африки; спричинив до господарського занепаду і політичної ізоляції країни.

кат, у XIV-XVIII ст. міська службова особа, виконавець судових вироків (смерті, скалічення, таврування, тілесних покарань), тортур, завідував міським публічним домом.

ката, мавпочка з родини лемуриів, група напівмавл; живе у лісах о-ва Мадагаскар; довж. тіла 35-50 см, хвіст бл. 40 см; спосіб життя наземний (у єдиних з лемуриів).

Катака (Cutlack), м. в Індії (Оріса), у дельті Маханаді; 402 тис. мшк.; центр промисловості (текстильна, цукрова, деревообробна), ремесел і торгівлі (джут, рис); унів., інститут досліджень рису.

катакомби, у стародавньому Римі кільковерхові підземні коридори, місце зібрань переслідуваних християн та їхнє кладовище.

каталіз, зміна швидкості хім. реакції, спричинена дією каталізатора; має д. вел. значення при проведенні хім. (ос. у промисловості) і біохім. реакції.

каталізатор, речовина, що збільшує швидкість хім. реакції, сама в реакцію не вступає; механізм дії к. різний, найчастіше селективний (напр., ензими).

каталікос, титул патріархів Вірменської церкви і Грузинської православної церкви.

Каталонія (Cataluña, каталонською Catalunya), автономна обл. та історична країна в Іспанії, на узбережжі Середземного м.; 31,9 тис. км², 6,2 млн. мшк., пер. каталонців, адміністративний центр Барселона; гориста (Піреней, Каталонськї г.), на узбережжі вузькі смуги низин; один із найрозвинутіших регіонів Іспанії; промисловість (автомобілі, літаки, переробка нафти), саводство, туризм (узбережжя Коста Брава, Коста Дорада). Починаючи з 785, франки, а пізніше місцеві графства, об'єднані у IX-XII ст. навколо Барселони, відвоювали К. у мусульман; від 1137 унія з Арагоном; розвиток економіки; з 1479 у складі об'єднаної Іспанії, до 1714 зберігала особливі привілеї та права; спротив кастільському домінуванню в Іспанії, сепаратистські прагнення; від 50-х XIX ст. культурно-національне відродження;

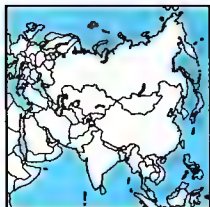

Каспійське море

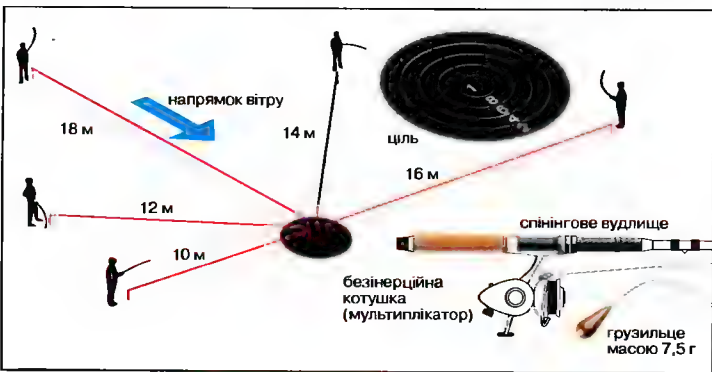

Кастаньети

Кастинг
Дистанції для метання
і спортивний інвентар

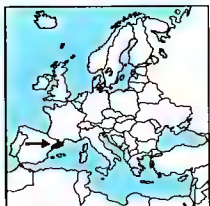

Каталонія



Катамаран

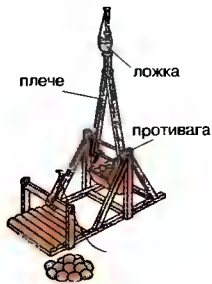

Катапульта

індустриалізація; сильний анархістський та республіканський рухи; 1932-34 і 1936-39 автономна; бастион республіканців у період громадянської війни 1936-39; у часи праління Ф. Франко придушення національних прагнень; з 1979 статус автономної громади. К

каталяпа, декоративне дерево родини бетонієвих, поширене в Пн. Америці та Сх. Азії; бл. 10 видів; цінна деревина; в Україні культивують 4 види.

катамаран, судно (яхта) з 2 паралельними корпусами, відповідно з'єднаними у надводній частині. І

катана, довгий, ледь прогнутий, односичний японський меч з надзвичайно твердим і гострим лезом; символ лицарських чеснот: честі, відваги, вірності та опанування над собою.

Катанія (Catania), м. в Італії, на Сицилії, над Іонічним м. б. підніжжя Етна; 330 тис. мшк.; найбільше після Палермо м. на о-ві; центр торгівлі (фрукти, вина), промисловості (харчової, хім.), туризму; торговельний, рибальський і поромний порт; унів. Заснована 728 до н.е. гр. колонія Катане, з 263 до н.е. рим. колонія Катіна; 902 завойована арабами, 1070 – норманами; з 1130 – в Кор. Сицилії, розквіт у XIV-XV ст. під владою Арагонської династії; часто знищувана внаслідок землетрусів та вивержень вулкана Етна.

катапульта: 1) у стародавньому світі і середньовіччі пристрій для метання снарядів; 2) стартова к., пристрій для скорочення стартового шляху літака, в осн. на авіації. І

катапультивання: 1) старт літака за допомогою стартової катапульти; 2) викидання за допомогою спеціального механізму (вибухового патрона) сидіння разом з пілотом (або ін. членом екіпажу) з кабіни швидкісного літака (бойового, навчально-тренувального) в небезпечних для життя ситуаціях.

Катар (Держава Катар), держава в Азії, на Аравійському півостр., на узбережжі Перської зат., на низовинному й пустельному півостр. К. Місцеві араби (25% населення) та прибульці з Йорданії й Палестини; державна релігія іслам; гол. м. Доха. Видобуток й експорт нафти та природного газу; нафтопереробна промисловість, знесолювання морської води – основа забезпечення населення воюю. Історія. З 1916 абсолютна монархія під брит. протекторатом; з 1971 незалежне конституційне князівство, з 1995 глава держави емір Гамад бін Халіда ель-Тані. К

катаракта, помутніння кришталика ока, яке погіршує гостроту зору; може бути вродженою, травматичною, старечою або наслідком деяких захворювань. І

катаракта, скельне переривання в межах щільного річкового русла (напр., Нілу); складається з витривалих щодо руйнівної дії води скель; спричинює виникнення вел., широких водоспадів.

катарсис, в психоаналізі виявлення витіснених зі свідомості травмуючих вітиснених, які викликають симптоми неврозу, і реакція на них; в широкому значенні емоційна розрядка, вільне виявлення поданих емоцій.

катастрофа екологічна, тривалі, незворотні природним шляхом, ушкодження чи знищення значних територій природного середовища; причини: стихійні лиха (пер. повені, посухи, циклони, землетруси), антропогенні фактори (проникнення шкідливих, часто токсичних, речовин в атмосферу, воду чи ґрунт; внаслідок аварій на промислових об'єктах, атомних електростанціях, танкерах).

катастрофізм (теорія катастроф), теорія у галузі біологічних наук, сформульована 1812 Ж. Кюве, згідно з якою в історії Землі періодично траплялися катастрофи, що змінювали обличчя Землі та знищували органічний світ, котрий згодом створювався заново у кращій формі.

катастрофізм, історіософсько-моралістичний напрям, характерний певністю у близькій загибелі сучасного світу, ос. цінностей, створених європ. культурою; к. знайшов відображення в історіософії О. Шпенглера (*Зачепад Європи*), працях Х. Ортеги-і-Гассета, А. Тойнбі та ін.

категорія, філософське поняття, яке означає: форми визначення буття самого по собі (Арістотель); апріорні поняття чистого розуму, які упорядковують досвід (к. інтелекту – І. Канта)

катер: 1) невел. судно (транспортне, туристське тощо); 2) невел. рибальське судно, пристосоване до лову тралом; 3) малий, швидкісний і маневрений бойовий корабель (ракетний, десантний, патрульний к.).

Катерина II, 1729-96, рос. імператриця з 1762; княжна Анхальг-Цербстська, дружина Петра III; захопила владу після інспірованого нею заляцарного перевороту і вбивства Петра III; абсолютна володарка; придушила селянське повстання О.І. Пугачова; після воєн з Туреччиною (1768-74 і 1787-92) приєдна-

ла до Росії Азов і Крим (1783), т.зв. *Ханська Україна* (землі між Бугом і Дністром); брала участь у поділах Польщі, анексувавши більшу частину її території (Правобережжя України та Білорусь); в Україні політика централізації та русифікації; 1764 скасувала гетьманат, у 80-х ліквідувала державну автономію Гетьманщини, 1775 знищила Запорозьку Січ.

Катерина Медічі (Catherine de Médicis), 1519-89, королева Франції, дружина Генріха II; відіграла велику політичну роль за панування синів: Франциска II, Карла IX і Генріха III; вороже ставилася до гугенотів, підтримувала католицьку партію у фр. релігійних війнах (з 1562), ініціаторка різанини гугенотів у Варфоломійську ніч (1572).

катеринка, механічний музичний інструмент, аерофон; винайдена у 1-й полов. XVIII ст., здобула ос. популярність у XIX ст.; обертальні рухи приводять у дію міхи, які нагнітають повітря, і т.зв. валок з відповідною перфорацією, завдяки чому повітря потрапляє до потрібної пищавки.

Катеринославське козацьке військо, 1787 засновано з Бузького козачого полку і однодворців, що оселилися в Катеринославській губ.; брало участь в рос.-турецькій війні 1787-91, відзначилося при взятті Аккерману, Килії, Ізмаїлу; 1796 розформовано; 1802 козаків (крім Бузького полку) переселені на Кубань, де склали Кавказький козацький полк (у складі Чорноморського козацького війська, з 1832 Кавказького лінійного козацького війська, з 1860 Кубанського козацького війська).

катети, сторони прямокутного трикутника, які лежать при прямому куті. І **катехизація**, у ранньому християнстві приготування кандидатів до хрещення, згодом і теп. виховання у вірі як дітей, молоді, так і дорослих; охоплює систематичне й цілісне пояснення християнського вчення.

катехизм, книжка, яка містить стислий виклад важливих і осн. істин християнського вчення, що охоплює віру й моральність (раніше у формі питань і відповідей); першим к. вважається *Вчення Дванадцяти Апостолів* (Didache); в католицизмі взірцем к. був Рим. к. (тридентський), у протестантизмі – Вел. к. М. Лютера.

Катинь, місцевість у Росії, 20 км на зах. від Смоленська, над Дніпром; III-IV 1940 в близькому лісі рад. органи безпеки (НКВС) розстріляли бл. 4.4 тис.

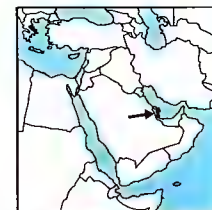

Катар
11,4 тис. км²
769 тис. мшк. (2001)
67 мшк. на км²
Столиця: Доха
Державна мова: араб.
Грошова одиниця: катарський ріал

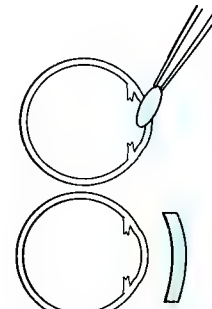

Катаракта
Усунення помутнілого кришталика ока і заміна його спеціальними скельцями



Катети

пол. офіцерів – полонених з табору в Козельську; після викриття злочину (IV 1943) пол. уряд намагався його розслідувати, що уряд СРСР використав для розриву дипломатичних стосунків з урядом РП на еміграції; 1990 керівництво СРСР офіційно визнало відповідальність НКВС за смерть пол. полонених з таборів у Козельську, Осташкові та Старобельську, розстріляних у Катині, Калініні (поховані в Медному) і Харкові; 1992 керівництво Росії оприлюднило постанову Політбюро ЦК комуністичної партії Рад. Союзу від III 1940 щодо ліквідації понад 20 тис. поляків (пер. військових, юристів, державних службовців).

катіон, йон з позитивним електричним зарядом.

Катманду, мікр'я в Гімалаях, у Непалі, на вис. 1300-1500 м; субтропічний мусонний клімат; густо заселена; гол. землеробський регіон країни; в центр. частині м. Катманду.

Катманду (Kathmandu), столиця Непалу, в Гімалаях, у долині К.; 420 тис. мшк.; королівський двір; підприємства переробки рису, в-во цукру, тканин; ремесла (ливарництво, гончарство); унів.; міжнародний центр туризму – індуський святині Шиви, буддистькі храми XVI-XVII ст., пам'ятки міської архітектури XVII-XVIII ст. із багатим дерев'яним та металевим декором.

катод: 1) у гальванічному елементі електрод, що віддає електрони в міжелектронний простір; на к. відбувається реакція відновлення; заряд к. позитивний; 2) в електричному або електронному приладі – електрод, під'єднаний до негативного полюса зовнішнього джерела струму, негативний електрод.

католицизм, зміст вчення Католицької Церкви, сукупність прийнятих нею засад щодо віри, моральності, релігійного життя й функціонування Церкви.

Католицька Церква, найбільша християнська віросповідна спільнота, яка у своїй вірі й назві отожднює себе із вселенською Церквою (католицький – загальний); від ін. християнських віросповідань К. Ц. відрізняється своїм вченням про примат папи й його непогрешність, визнанням і Біблії, і Передання джерелами одкровення, 7 таїнств як джерела милості, відлучення гріхів не лише через віру, але й вчинки, культгом св.; виникнення К. Ц. тісно пов'язане з виникненням християнства, у якому віра в Ісуса Христа поєднувалася з усвідомленням суспільних зв'язків між

сповідниками й існуванням церковних організаційних структур. **Катон** (Сато) Старший Цензор, бл. 234-149 до н.е., рим. громадський діяч, оратор і письменник; захисник старорим. звичаїв; ворог Карфагена (привіз до III Пуничної війни, результатом якої було зруйнування Карфагена); автор лат. прозового твору *Про сільське господарство*.

каторта, у царській Росії покарання важкими роботами на заслання (пер. у Сибіру); на к. потрапляли за кримінальні та політичні злочини; в СРСР замінена депортаціями й таборами праці (виправно-трудохими колоніями).

Каттегат, прот. між Данією і Швецією; довж. 200 км, шир. 60-122 км; гл. 124 м; судноплавна; порти: Ольборг (Данія), Гетеборг (Швеція). **К**

Катулл (Catullus), бл. 84 – бл. 54 до н.е., рим. поет: любовні, сатиричні та політичні вірші; укр. мовою твори К. перекладали Т. Франко, М. Зеров.

каудільйо: 1) в Іспанії від середньовіччя титул військового командувача, згодом політичного керівника; 1937-75 титул ген. Ф. Франко як гол. (провідника) держави; 2) у Лат. Америці військовий чи політичний керівник, вождь, сильна людина, що бореться за владу чи здійснює необмежену владу над військом, політичною партією, частиною чи всією країною; у 1-й полов. XIX ст. керівники воєн з Іспанією за незалежність, згодом керівники державних переворотів.

Каунас (до 1917 Ковно), портове м. в Литві, розташоване при злитті р. Нямунас з р. Нярис; 424 тис. мешк.; промисловість: деревообробка, машинобудування і металообробка, теле- і кіностудії; залізничний вузол; 5 вузів; музеї (в т.ч.

М.-К. Чорльоніса); руїни замку (XIII-XVII ст.), готичний будинок Святого Перкунаса (XV-XVII ст.), собори (XV-XVIII ст.), ратуша (XVI-XVIII ст.), церкви (XIX ст.); у близькому Пажайслісі бароковий монастир і собор (XVII-XVIII ст.). Відоме з 1361, під владою хрестоносців 1362-1404; магдебурзьке право 1408; з 1795 під владою Росії; в XIX ст. осередок литовського національного руху; 1918-40 столиця Литви; 1940-91 в Литовській РСР.

каучук натуральний, речовина, гол. складником якої є цисполіметилбутадієн; одержують із соку каучукових дерев (латексу); відзначається еластичністю й пружністю; гол. сировина гумової промисловості.

каучуки синтетичні, штучні матеріали, які одержують шляхом полімеризації, гол. чин. стиролу, бутадієну або ізопрену; властивості д. подібні до властивостей каучука натурального.

каучуконосні рослини, назва понад 200 видів дерев, кущів і трав'янистих двосім'ядольних рослин, із соку яких (латексу) одержують натуральний каучук; дикорослі; в дикому стані, культивуються в зоні тропіків і субтропіків; до к. р. належать, зокр., гевеза бразильська (найцінніша к. р.), маніока, молочай, фікус, деякі види кулбаби.

Кафа (сучасна Феодосія), перша генуезька колонія у Пн. Причорномор'ї, заснована у 2-й полов. XII ст., який підпорядковувалися всі пізніші генуезькі колонії; торговельний і ремісничий центр, згодом вел. невідьницький ринок, де продавали захоплених кримськими татарами укр. бранців; 1475 захоплена тур. султаном, названа Кеффе (Кефе), або Малий Стамбул; 1616, 1667 запорозькі козаки захоплювали К., визволяли бранців; 1783 увійшла до складу Рос. імперії.

кафедральний собор, у християнстві головний храм дієцезії, при якому міститься або містилась садиба єпископа-ординарія. **1**

Кафельников Євген Олександрович, нар. 1974, рос. тенісист; 1996 переможець турніру з серії *Великого шолома* в одиночному і парному розрядах; 2000 золота медаль в одиночному розряді на Олімпіаді в Сіднеї.

Кафка (Kafka) Франц, 1883-1924, австр. письменник; походив з євр. родини з Праги; вплив на літературу XX ст. ос. на сюрреалізм та екзистенціалізм; у романах-параболах (*Процес*, *Замок*), оповіданнях змалював самотність лю-

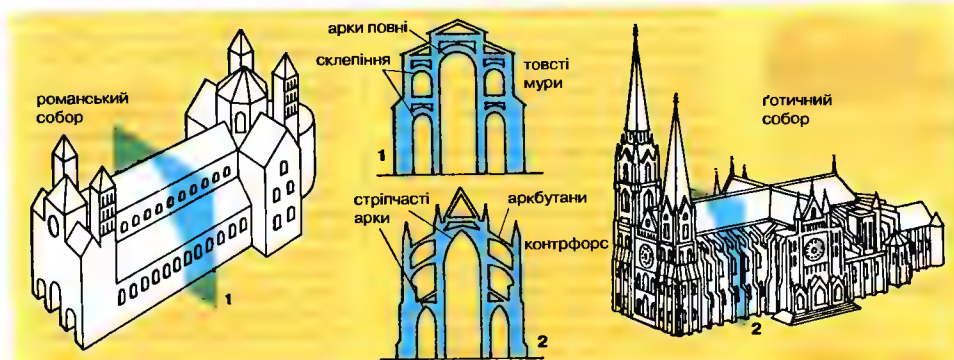

дини у байдужому світі; інтимна проза (*Листи до Фелісії*).

кафтан (давньоруське кафтань, кахтань), укр. верхній одяг до п'ят, із довгими рукавами, гудзиками, петлицями для застіжки спереду; чоловічий і жіночий одяг, який носили в давнину під кунтушем або черкеською.

Каховка, м. у Херсонській обл., районний центр, на лівому березі Каховського водосховища; 44 тис. мешк.; машинобудівна, меблева, харчова промисловість, поблизу Каховська ГЕС (351 МВ); порт на водосховищі; музеї, пам'ятки, присвячені подіям II Світової війни. Заснована 1791 на місці тур. фортеці Іслам-Кермен; у 2-й полов. XIX ст. вел. центр торгівлі зерном і вовною, найбільший на пд. України ринок праці сільськогосподарських робітників; восени 1918 під адміністрацією УНР, 1919-20 місце запеклих бойових дій Червоної армії проти рос. білогвардійських формувань п.к. Денікіна, пізніше Врангеля.

качки, назальні села чи племена в індіанців Лат. Америки; в колоніальний період місцевий керівник індіанців, що представляв їх перед ісп. владою; також племенний вождь у Африці й Австралії; у переносному значенні – чиновник, ос. провінційний, що свавільно владарює.

Какусіка Хокусай, 1760-1849, японський маляр і майстер дереворити; пейзажі, побутові сцени, квіти, птахи; один із найвидатніших рисувальників світу; 15 томів ескізів і малюнків *Манга*.

кашані, підродина пластинкодзьобих гусеподібних; 145 видів, скрив'я селяться бл. водоймищ; пер. водоплавні; власне к.: к. крижень (найпоширеніший в Україні), огар, чирка, шилохвіст, сіра к.:

к. пірнаючі (пірнач); морський к. (єредон, гага); крім того, до к. належать гуси, лебеді, крохалі. **1**

качка, літак або планер, в якого горизонтальне оперення розташоване перед крилами в передній частині фюзеляжу; також назва переднього типу оперення.

качка свійська, свійський птах, що походить від дикої качки-крижня; розводять пер. задля м'яса; м'ясні та несучі породи; в Україні – пекінська, качки дзеркальної породи та чорної блугруді породи групти. **1**

качокіс, ссавець, з групи яйцекладних; живе в Австралії й Тасманії; має характерний пташиний дзьоб; довж. тіла бл. 45 см, хвоста – бл. 15 см; самця відкладає яйця; не має сосків; вимираючий вид, суворо охороняється. **1** (с. 572)

Каша Майкл (Михайло), нар. 1920, амер. біофізик укр. походження; проф., дир. Інституту біофізики Флоридського унів., чл. Національної АН США, іноземний чл. НАНУ; праці з проблем молекулярної фізики, безпроменевого переносу енергії.

кашалот, найбільший морський ссавець, ряд зубатих китів, водиться у водах теплих морів та океанів; довж. самця бл. 20 м, самця бл. 15 м, маса бл. 60 т; величезна голова (на верхній щелепі розміщений сперматетовий орган); у прямій кишці самців утворюється цінний для парфумерії продукт амбра; може пірнати на глибину бл. 2000 м і затримуватися під водою бл. 1,5 год. **1** (с. 572)

Кашгар (Kashi, Kashi), м. на зх. Китаю (Синьцзян-Уйгурський автономний район); 170 тис. мешк.; гол. економічний центр Кашгарської улоговини на караванному шляху до Пакистану.

Собор Готичний і романський собори, а також їхні перерізи



Шилохвіст

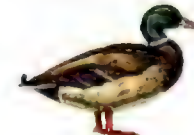

Крижень

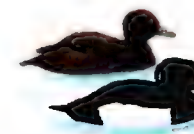
Гага
Качки

Качка свійська

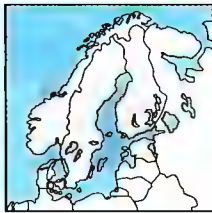

Каттегат

Католицька Церква у світі

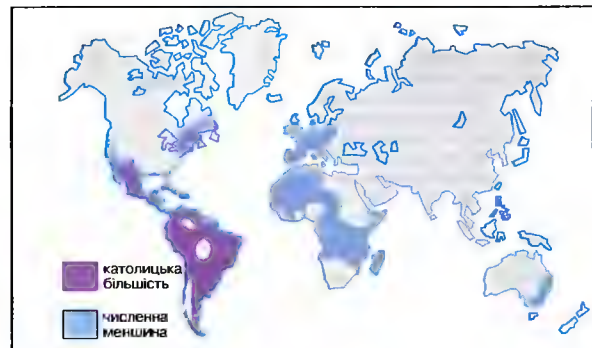

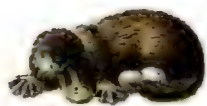

Качконіс

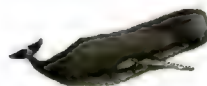

Кашалот



Каштан кіньський



Каюк



Квадрат

16	3	2	13
5	10	11	8
9	6	7	12
4	15	14	1

Квадрат магічний

Кашгарська улоговина (Таримська), безстічна улоговина в зх. Китаї, обмежена горами: Алтун-Шань, Куньлунь, Тянь Шань. Памір; бл. 1 млн. км², вис. 700-1300 м; пустельна (Такла-Макан); часті пилові бурі; сезонні оз. (Лобнор); на краю К. у ріки. найдовша – Тарим.

Кашка Володимир, нар. 1954, укр. поет, прозаїк; роман *Життя. Роман-Робіння*. **кашпок**, гостра інфекційна хвороба, що викликається паличкою к.; трапляється пер. у дітей; симптоми: катаральне запалення дихальних шляхів з нападами спазматичного кашлю; профілактичні щеплення.

Кашмір, історична країна в Азії, в Індії (штат Джамму і Кашмір), Пакистані та Китаї, населена пер. кашмірцями. Від VII ст. незалежне індуське кор., у XIV ст. опановане мусульманами; від 1756 підпорядкований афганським Дурранідам, від 1819 – державі сикхів; після 1-ої війни Вел. Британії із сикхами (1845-46) наданий британцями у володіння індуському правителю країни Джамму; від 1947 спірна територія між Індією та Пакистаном; 1949 пн. частина зайнята пакистанськими військами; 1965 збройний конфлікт; самостійницькі прагнення (Фронт визволення Джамму і К.). **Кашмірська долина**, міжгір'я в зх. Гімалаях, в Індії, на вис. бл. 1600 м; протікає р. Джелам; терасове вирощування зернових.

каштан істівний, дерево родини букових; поширений у Середземномор'ї, на Кавказі, в Малій Азії, на пд. Україні; листки одичасті, із зубчастими краями, плоди (каштани) істівні (1-5 в кожній шкаралупі); цінна деревина, дубильні речовини; вирощують також як декоративний.

каштан кіньський (гіржочкаштан), дерево або кущ; поширений в пд.-сх. Європі, Азії, Пн. Америці; бл. 25 видів; в Україні вирощують як декоративну рослину; цінна деревина, з кори одержують дубильні речовини, препарати з квітів і насіння використовують у медицині; побутова назва – каштан. I

кашгелаян, до кінця XIII ст. урядовець, який здійснював адміністративно-військову владу в замку та навколишній місцевості, пізніше номінальний земський урядовець, що засідав у королівській раді, згодом – у сенаті; в Кор. Пол. посада к. існувала до 1831.

кашуби, автохтонна група слов'янського населення, що населяє Гданське і сх. частину Зх. Помор'я; попри германізацію зберегли тісні зв'язки з Польщею.

каюк, суцільний або складаний човен, туристичний чи спортивний, у якому веслувальник сидить обличчям до напрямку руху. I

КБСЄ → Народа з питань безпеки та співробітництва в Європі (НБСЄ).

кваса, афр. ссавець із родини коней; споріднений із зеброю; вис. у холці бл. 1,3 м; плями лише на голові та спині, невиразні на ногах; винищений до 1860.

квадрат, прямокутник із рівними сторонами. I

квадрат магічний, квадратна таблиця, яка складається з натуральних чисел і сконструйована у такий спосіб, щоб сума чисел у кожному рядку, стовпцю, а також по 2 вел. діагоналях давала те саме число. I

квадратура круга, задача, що полягає у побудові квадрата, площа якого дорівнює площі заданого круга; у XIX ст. доведена неможливість виконання цієї задачі за допомогою циркуля та лінійки; разом з 2 ін. задачами, які походять із стародавньої Греції (делійська та трисекція кута), к. к. відіграла визначну роль у розвитку математичних методів; традиційними засобами не розв'язана до наших часів.

квадрига, у давнину 2-колісний екіпаж, запряжений в один ряд чотирьох коней (звідси й назва); використовувалася зазвичай під час замань та урочистих виїздів. I

квадрівіум (quadrivium) → вільні мистецтва.

квазари, позагалактичні об'єкти, на фотографії видимі у вигляді точки; сильні джерела радіовипромінювання; найвіддаленіші серед відомих об'єктів Всесвіту.

квазігроші, регіональні гроші, видрукувані в окремих регіонах чи організаціях; використовують для внутрішнього користування на певній території.

Квазімодо (Quasimodo) Сальваторе, 1901-68, іт. поет; спершу відірвана від дійсності творчість, пов'язана з герметизмом (збірка *Ерато і Аполлон*), пізніше – глибоко гуманістична (*Життя – не сон*, *Земля Незрівнянна*); Нобелівська премія 1959.

Квайні (Quine) Вільям ван Орман, 1908-97, амер. логік, математик і філософ, представник т. зн. неопрагматизму; праці з побудови аксіоматичної системи, що включає логіку класів, логічну семантику і модальну логіку, філософії математики.

квакери, назва, надана протестантській релігійній групі *Дітей Світла*, заснова-

ній 1652 в Англії Дж. Фоксом і В. Пенном; відкидають зовнішні форми культу, військову службу, розваги; теп. пер. у США.

квакша деревна (деревна жаба), надревні безхвості земноводні, довж. бл. 5 см, яскраво-зелені, черевобіле або жовте, на кінцях пальців присоски; охороняються.

квакші, назва 4 видів безхвостих земноводних; мають темно-оливкову спину, на череві жовті або оранжеві плями; в Україні к. низинна та гірська; охороняються.

Кванджу, м. у пд.-зх. частині Пд. Кореї; 1,2 млн. мшк.; центр промисловості (автомобільної, ливарної, текстильної) й торгівлі; 2 унів.

Квант (Квант) (Quant) Мері, нар. 1934, англ. дизайнер-модельєр; створила жіночу міні-спідницю; у бутіку К. *Базар* оригінальні моделі одягу для молоді.

квант енергії, найменша порція електромагнітного випромінювання певної частоти (напр., світла, рентгенівського випромінювання), яку атом може одноразово поглинути чи випромінити; дорівнює добутку сталої Планка і частоти електромагнітної хвилі; чим коротше випромінювання, тим більший к. е.

квантова теорія, фіз. теорія, згідно з якою енергія може поглинатись або висилатись (випромінюватись) матеріальними тілами не неперервно (як це стверджувала класична фізика), а порціями, квантами; заснована у 1900 М. Планком, розвинута 1905 А. Ейнштейном, 1913 використана Н. Бором для пояснення будови атома; її подальший розвиток призвів до появи квантової механіки.

квантор, логічне поняття, яке означає звороти: *для кожного* х (к. загальний – (Λ) і *для певного* х (к. існування – (∃)), є логічними відповідниками слів *кожний* і *певний*.

кварки, елементарні частинки, складові протонів і нейтронів (з яких побудовані атомні ядра), а також мезонів і гіперонів; три з них мають електричний заряд, рівний -1/3 і три – +2/3 елементарного заряду (заряду електрона).

кварта, давня одиниця міри, становила 1/4 осн. одиниці; також посуд, звичайно більшої ємності, ємністю 1 л.

квартет, ансамбль із 4 музичних виконавців (напр., струнний квартет – I і II скрипка, альт, виолончель); також твір для такого ансамблю.

кварц, мінерал, двооксид кремнію, звичайний у земній корі; важливий склад-

ник багатьох магматичних, осадових і метаморфічних гірських порід; кристали безбарвні (гірський криштал) або забарвлені, напр., фіолетовий (аметист), жовтий (цитрин); шкільної будови, приховано кристалічний – халцедон; використовуються у скляній, керамічній промисловості, в оптиці, радіотехніці (гірзокварц), також у ювелірній галузі.

кварцит, шкільна, д. тверда метаморфічна гірська порода, що складається з кварцу; також поточна назва кварцових гірських порід, зцементованих кремнеземом; будівельний і дорожній матеріал, використовується також для виготовлення вогне- і кислототривких матеріалів.

квасениця, багаторічна рослина родини квасеницевих, поширена в листяних і мішаних лісах; листки трійчасті, містять щавлеву кислоту; квітки білі з фіолетовими прожилками; к. поїдають зайці. I

Квасневський (Kwaśniewski) Александр, нар. 1954, Президент Польщі з 1995; ред. комуністичних видань для молоді, 1985-87 міністр у справах молоді, чл. соціал-демократії Польщі, 1991-95 посол до сейму і гол. фракції Союзу демократичної лівіції.

Квасницький Олександр Володимирович, 1900-89, укр. фізіолог, академік АН України; праці з фізіології живлення і розмноження, штучного запліднення.

квасоля, одно- або багаторічна рослина, лана або напівкущ з родини бобових, походить із Пд. Америки, зернова культура; для отримання істівного насіння та стручків вирощують к. звичайну, з низьким стеблом (к. карликова) або в юнку, висотою до 3 м (к. тичкова), також багатоцвітну.

кватроценти (іт. quattrocento, чотириста), іт. назва 15 ст. Епоха К. відмічена розквітом культури Ранняго Відродження.

квашення, метод консервації рослинної сировини, призначеної для споживання людиною (капусти, огірків, грибів) або як корм для тварин (силос), за допомогою молочної кислоти (1-1,5%) в процесі молочнокислого бродиння.

Квебек (Quebec), провінція Канади, на Лабрадорі та у долині р. Св. Лаврентія; 1,5 млн. км², 7,1 млн. мшк., бл. 4/5 фр. походження; гол. м.: Монреаль, Квебек (адміністративний центр); мішані ліси, тайга, тундра; другий, після Онтаріо, за рівнем економіки у країні; багато сировинних ресурсів (руди заліза та



Квадрига



Квасениця звичайна



Квебек

кольорових металів); в-во транспортних засобів, одягу, паперу, меблів; тваринництво, овочівництво, лісове господарство; населення промисловість зосереджені у долині р. Св. Лаврентія. Територія заселена індіанцями, від XVII ст. колонізована французами (Нова Франція); 1763 передана Вел. Британії, брит. колонія, від 1867 провінція Канади; більшість населення Квебеку – франкофони; у XX ст. ос. у 2-й пол., розвиток фр. націоналістичного руху та сепаратистських тенденцій. К

Квебек (Quebec), м. у Канаді, адміністративний центр провінції К., порт на р. Св. Лаврентія; 165 тис. мешк., міська агломерація 650 тис.; кушнірська, харчова, паперова промисловість; залізничний вузол; науковий центр (2 унів.); туризм, музеї; шпиталь і монастир (XVII ст.), собори (XVII–XVIII ст.), будинки й громадські споруди (XVII–XIX ст.), в т.ч. парламент. Фр. факторія та фортеця засновані С. де Шампленом 1608; перше поселення Нової Франції. Ї адміністративний центр до 1763, пізніше перейшло до посади Вел. Британії; у XIX ст. адміністративний центр однієї з брит. колоній у Канаді, теп. провінції К.

Кветта (Quetta), м. в Пакистані, в г. Брагуї, адміністративний центр провінції Белуджистан; 285 тис. мешк.; торговельний центр регіону кочового тваринництва; унів.

квітєзм, напрям у католицькій містичній теології XVII ст., що визнавав підставою релігійного життя пасивну contemplating та любов до Бога, не осквернену турботою про власне спасіння; квітєсти відкидали аскетизм і благу молитву.

Квін (Queen), брит. рок-ансамбль; створений 1971 у Лондоні у складі: гітарист Б. Мей, бас-гітарист Дж. Дікон, ударник Р. Тейлор та вокаліст і композитор індійського походження Ф. Меркюрі (справжнє Ф. Булсара); виступали до 1991; блискучі інструментальні композиції (*Bohemian Rhapsody, We Are the Champions, Innuendo, We Will Rock You, The Show Must Go On*).

Квішке набряк, вияв алергії; 1882 описаний нім. лікарем Х. Квінке; раптовий обмежений набряк шкіри, підшкірної клітковини, слизової оболонки обличчя і шиї; утримується від кількох годин до кількох днів.

Квінн (Quinn) Ентоні (справжнє – Ентоні Рудольф Каксака), нар. 1915–2001, амер. кіноактор, за походженням мексиканець; ролі в соціально-політичних (Viva

Zapata!) та психологічно-побутових (*La strada, Грек Зорба, Діти Санчеса*) фільмах, в екранізації *Горбуна з Нонп-Дам*; автобіографія *Першоробний зріх*.

Квіслєнд, штат у пн. сх. Австралії; 1727,2 тис. км²; 3,1 млн. мешк. (у тому числі корінне населення 2,4%); адміністративний центр Брісбен, ін. гол. м.: Таунсвілл, Іпсвіч, Тувумба, Рокхемптон, Кернс. Видобуток бокситів, вугілля, руд міді, свинцю і цинку (г. Айза), золота, природного газу і нафти; целюлозно-паперова, машинобудівна (засобів транспорту), харчова, металургійна (алюміній) промисловість; тваринництво, вівчарство; вирощування: цукрової тростини, зернових (пшениці, сорго, ячменю, кукурудзи), арахісу, ананасів, бананів, манго, папайї, помідорів; гол. порти: Гладстоун, Гай-Пойнт, Вейпа; розвинутий туризм, зокр. на Вел. Бар'єрний Риф.

квітет, ансамбль із 5 музичних виконавців, напр., струнний к. (також група струнних інструментів у симфонічному оркестрі), фортепіанний к. (струнний квартет і фортепіано); також твір для такого ансамблю.

Квірін (Quirinus), сабінське списоносний), один із найстаріших рим. богів сабінського походження; його функції залишалися нез'ясованими (опікун землеробства, бог війни); з III ст. до н.е. ототожнювався з Ромулом.

Квіріннал (Quirinalis collis), один із 7 пагорбів стародавнього Риму; за переказами, місце сабінського поселення, включеного в межі новозаснованого Риму; спершу центр культури Квірина; у I ст. до н.е. район палаців і садів; з періоду імперії походять, зокр., терми Діоклетіана; Квіріннальський палац (1574), колишня резиденція пап, згодом іт. король, теп. резиденція президента республіки.

квірити, у стародавньому Римі назва повноправних громадян, у часи республіки – громадяни, що в певний час не відбували військової служби.

Квіслінг (Quisling) Віддун, 1887–1945, норвезький політик; засновник (1933) та лідер фашистської партії Національної єдності; після нападу Німеччини на Норвегію (1940) співпрацював з окупантами (1942–45 прем'єр-міністр маріонеткового уряду); після війни засуджений за зраду, страчений; прізвище К. стало синонімом колаборанта.

квітка, орган статевого розмноження у насінних рослин, що перетворюється на вкорочений пагіт; у покритонасінних

типова к. складається з маточки, тичинок та оцвітини (пелюстки віночка та чашолистки, чашечки), розташованих у квітколожі; у голонасінних оцвітини пер. немає; тичинки й маточка можуть бути в одній к. (двостатевої) або в різних к. (одностатевої); за видом симетрії к. бувають актинноморфні, з кількома площинами симетрії (напр., у грущі), і зигоморфні, з однією площинною симетрії (напр., у гороху, шавлії). І

Квітка-Основа'яненко Григорій Федорович (пс. Г.Ф. Квітки), 1778–1843, укр. письменник, громадський діяч; чл. Товариства наук при Харківському унів., Товариства антикварів Пн. (Копенгаген), один із засновників Харківського професійного театру, співвидавець першого укр. науково-літературного журналу *Укр. вестник*, писав укр. і рос. мовами; в новій укр. літературі основоположник прозових жанрів: побутові комедії *Сватання на Гончарівці, Шельменко-денщик*, оповідання *Салдацький патреш*, повість *Копотоська відьма*, роман *Пан Халаявський*.

квітковий килим, площинна квіткова композиція з низьких рослин, що рясно цвітуть, наслідує орнаментику килимів; к. к. з'явився в Англії в кінці 60-х XIX ст., пізніше поширився в ін. країнах.

квіткоїди, жуки з родини розгнісоксиків; бл. 400 видів, широко розповсюджені; довж. 2–5 мм; самця відкладає яйця у бруньках квітучих плодівих дерев, малини, полуниці; небезпечні шкідники. **квітництво**, галузь рослинництва, вирощування квітково-декоративних рослин для висадження в парках, скверах, садах, для внутрішнього декорування приміщень, отримання квітів для букетів.

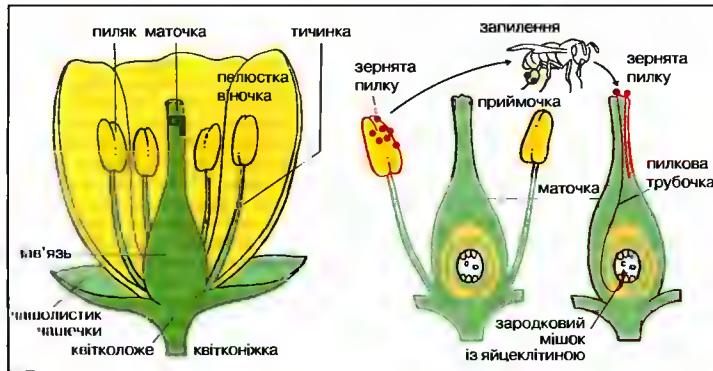

Квітка Будова, генеративні органи і генеративне розмноження

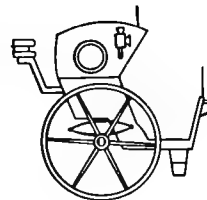

Кеб

кворум, встановлена законом або статути громадянських організацій к-ть учасників зборів, засідань, необхідна для прийняття правових рішень.

кгмери, народ, який проживає гол. чин. в Камбоджі, а також у В'єтнамі, Таїланді, США, Канаді; бл. 10 млн.; мова кгмерська.

КДБ → Комітет Державної Безпеки при Раді Міністрів СРСР.

кеб, 2-колісний одноколінний екіпаж із частково критим кузовом та високо розташованим сидінням для візника; служив як фіакр у XIX та на поч. XX ст. І

кевлар, торгова назва волокон з ароматичних поліамідів, виробником яких є США; відзначається надзвичайною термостійкістю і механічною міцністю; застосовується для підвищення міцності шин та ін. гумових виробів, для виготовлення куленепробивних жилетів тощо.

кеглі, спортивна або товариська гра, в якій за допомогою спеціальної важкої кулі треба збити установлені в кінці доріжки кеглі; має понад 100 різновидів. І (с. 576)

кедр, довговічне вічнозелене високоросле дерево; Ліван, Мала Азія, Гімалаї, Пн. Африка; плід – овальна шишка; цінна деревина, майже не пошкоджується шкідниками; вирощують у парках; науково неправильна назва сибірського різновиду сосни (кедрової сосни). І

Кедрин Іван (пс. І. Рудницького), 1896–1995, укр. політик і журналіст; 1925–31 парламентський кореспондент газети *Діло* і пресовий референт Укр. парламентарної репрезентації у Варшаві; 1937–39 співред. *Діло*; один із керівників діячів Укр. національно-демократичного об'єднання; з 1939 на еміграції (з

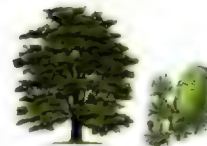

Кедр ліванський

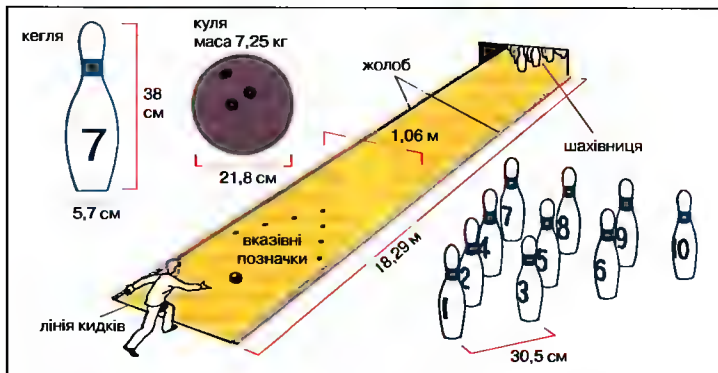
**Кеглі**

Куля, кегля, доріжка і схема встановлення кеглів перед початком гри

1949 у США); *Паралелі з історії України, Життя – події – люди: спомини і коментарі*.

кедрівка (горішняця), співочий птах, заселяє гірські ліси Євразії; довж. бл. 30 см; живиться буковими горіхами, жолудями; охороняється. І

Кейвін, гол. І найурбанізованіша промислова округа в Японії (о-в Хонсю), на узбережжі Токійської зат., з конурбацією Йокогама-Токіо-Кавасаки-Тіба; виробляє 30% промислової продукції країни (машини, автомобілі, судна, паливо, електронні вироби).

Кейдж (Cage) Джон, 1912-92, амер. композитор; представник музичного авангарду; застосовував геппенінг, *препароване* (підготоване) *фортепіано* (із зміненним звуком власн. того, що в ньому всередині знаходяться сторонні предмети), алегоризм (*Construction in Metal*), Концерт для фортепіано з оркестром, камерна, фортепіанна, вокальна музика; музичні листи (*Zeit pro nicht*).

Кейдж (Cage) Ніколас (справжнє Ніколас Кім Коппола), нар. 1964, амер. кіноактор; племінник Ф. Ф. Копполи; ролі у фільмах *Виховуючи Арзону*, *Місто ангелів*, *Коптон-клуб*, *Викрасти за 60 секунд*; 1995 *Оскар* за роль у фільмі М. Фітсіса *Люди-ачи Лос-Вегас*.

Кейн (Caine) Майкл (справжнє Моріс Джозеф Міклайт), нар. 1933, англ. кіноактор; ролі у фільмах *Елфі*, *Людина, яка хотіла стати королем*, *Виховання Риплі*; автобіографічна книга *Так у чому ж тут суть?*

Кейнс (Keynes) Джон Мейнард, барон Тайлтон, 1883-1945, брит. економіст і політик; викладач Кембриджського унів.; 1911-45 ред. *Ікономік Джорнел*, творець теорії національного доходу,

засновано на ефективному попиті, яку називають кейнсіанством; *Загальна теорія зайнятості, процента й грошей*.

кейнсіанство, теорія доходу, засновано на ефективному попиті, у якій донуючу роль відіграють інвестиційні видатки; представлена у *Загальній теорії зайнятості, процента й грошей* Дж. М. Кейнса; вихідною точкою теорії є теза про стійку тенденцію капіталістичної економіки до неповного використання факторів в-ва, зокр. робочої сили.

Кейп-Йорк, піовстр. у Пн. Австралії; видобуток бокситів (Вейпа); декілька резервацій корінного населення.

Кейптаун (Кейптаун), англ. Cape Town), конституційна столиця ПАР, адміністративний центр Капської провінції, портб. Атлантичного ок.; 1,9 млн. мешк. – міська агломерація; машинобудування, металообробна галузь, значний транспортний вузол; унів.; туризм. Заснований 1652 як пристань для кораблів голландської Ост-Індської компанії, важливий стратегічний центр на шляху до Індії; 1806 зайнятий брит., від 1814 столиця колонії Капська провінція, від 1910 конституційна столиця Союзу Пд. Африки (від 1961 ПАР).

Кейстут, бл. 1300-82, литовський кн., син Гедиміна; з 1345 співправитель Литви (разом з Ольгердом), владарював, зокр., у Тракаї та Жмуді; воював з Тевтонським орденом; 1381 усунув Ягайла з Вільнюса, прийняв титул вел. князя; ув'язнений Ягайлом, ймовірно, вбитий.

Кейтель (Keitel) Вільгельм, 1882-1946, нім. фельдмаршал; у 1938-45 – керівник штабу вермахту, підписав акт безумовної капітуляції III Райху; за воєнні

злочини засуджений на Нюрнберзькому процесі, страчений.

Кекстон (Сахтон) Вільям, 1422?-1491, англ. першодрукар, поет, перекладач; бл. 1475 видав першу книгу англ. мовою; 1476 заснував у Вестмінстері першу в Англії друкарню, де надрукував першу англ. ілюстровану книгу.

Кекуле фон Страдоніц (Kekule von Stradonitz) Фрідріх Август, 1829-96; нім. хімік; проф. Гентського й Боннського унів.; довів, що вуглець чотиривалентний і його атоми можуть сполучатись в ланцюги; запропонував циклічну формулу бензолу.

келлх (пугар, кубок), посуд для пиття, що складається з чаші й підставки, виконаний з благородних металів і шляхетного каміння, скла, керамічних глини; зазвичай багато оздоблений. І

Келлер (Keller) Готфрід, 1819-90, швейцарський письменник, писав нім. мовою; один із видатних представників реалістичної прози XIX ст.; майстер новели, роману (автобіографічний *Зелений Генріх*); лірика.

Кельвін (Kelvin) лорд (Вільям баронет Томсон), 1824-1907, англ. фізик і математик; автор шкали абсолютних темп. (т.зв. шкала К.); один із засновників термодинаміки та кінетичної теорії газів; також працював у галузі гідродинаміки, астрофізики та геофізики; відкрив одне з термоелектричних явищ (т.зв. явища Томсона).

Кельвін (К), одиниця темп. у системі СІ; дорівнює 1/273,16 частини термодинамічної темп., що відповідає потрійній точці води; → температурні шкали (Т).

Кельн (Колн, Кольн), м. в Німеччині (Пн. Райн-Вестфалія), порт на Рейні; 960 тис. мешк.; вел. промисловий (ос. машинобудування, автомобілі *Форд*, косметика, електроприлади, пивоварство), торговельний (ремісничий ярмарок) та фінансовий центр; транспортний вузол, ос. авіасполучення; унів., музеї; туризм; залишки рим. будівель (III ст.), знаменитий собор (IX, XIII-XIX ст.), численні храми, серед них: св. Герона (IV, XI, XIII ст.), Діви Марії на Капітолії (VII, XI ст.), ратуша (XV, XVI ст.), залишки укріплень. З 50 н.е. – рим. колонія; з IV ст. – єпископство, з 785 – архієпископство; 1388 засновано унів.; провідна роль у Ганзі; з XIII ст. (офіційно 1475) – вільне місто Райху.

Кельнський собор, спорудж. що зводилася 632 роки, найтриваліший термін будівництва в історії людства; 1248 архієпископ Кельну Конрад Хошштаден

заклав перший камінь у будівництво собору; завершилося воно 1880; на вежі висотою 509 сходинок оглядова площадка.

кельти, група індоєвроп. племен, що у I тис. до н.е. просувалися з берегів Рейну, Майну та верхнього Дунаю на зх., пд. та сх.; завоювали Галлію (в т.ч. Передальпійську – теп. Пн. Італія), а також Британські о-ви; на Піренейському півостр. змішалися з місцевим населенням, заселили також території сучасної Пд. Польщі та Чехії; на початку IV ст. до н.е. напали на Рим, а в III ст. до н.е. на Грецію, досягли Малої Азії; II ст. до н.е. – I ст. н.е. підкорені Римом на територіях Іспанії, Галлії та Британії, з часом в Іспанії та Галлії романізувалися; V-VI ст. витіснені з території сучасної Англії германськими племенами бритів; утворили держави у Валлій, Ірландії, Шотландії та Бретанії. К



Келих типу рюмер

кельтські релігії, політеїстичні вірування кельтів; гол. солярний культ з реліктами лунарних вірувань, позам тим культ сил природи, плодючості й вегетації рослин; гол. божества Ірландських кельтів: Дагда, Брігіта, Люг, Мананнан, галльських кельтів: Беленос, Тараніс, Епона, Гернуннос; відправою культури займалася пер. каста друїдів; жертви з тварин, рослин і навіть людей складались у святилищах, розташованих у священних галях, на узгір'ях чи б. джерел; вірування кельтів широко відображені у багатій літературній спадщині (епос, міфи), у європ. культурі; фольклорі, назвах місцевостей і середньовічному християнському мистецтві.

кельтські мови, належать до зх. групи індоєвроп. мов: 3 групи: галльська (галльська мова), гойдельська (ірландська,

Кельти

Батьківщина (темний колір), терени експансії та сучасні території, населені народами кельтського походження (обведено)



Кедрівка

шотландська, менська), британська (валлійська, корнська, бретонська); зона поширення д. скоротилася, кілька мов втратили носів (напр., галльська, менська, корнська).

Кемаль Паша Мустафа → Ататюрк Кемаль.

Кембридж (Cambridge), університетське м. у Вел. Британії (Англія); адміністративний центр графства Кембриджшир; 106 тис. мешк.; унів. з XIII ст.; електронна, поліграфічна промисловість, центр туризму; музеї; романські та готичні храми, палац сенату (1-ша полов. XVIII ст.), старовинні університетські будинки XIII-XIX ст. (у т.ч. Триніті Холл, заснований у XIV ст., Кінгз Коледж з пізньоготичною каплицею, Триніті Коледж, XVI ст., з бібліотекою XVII ст.).

Кембридж (Cambridge), м. у США (штат Массачусетс) в агломерації Бостона; 95 тис. мешк., науковий центр (унів. Гарварда, у структурі якого Укр. науковий інститут); музеї; собори XVIII-XIX ст., комплекс будівель унів. (XVIII-XIX ст.); жили будинки XVIII ст.

Кембриджський університет, заснований 1209 в Англії внасл. міграції керівників і студентів з Оксфордського унів.; один із найстаріших і найвідоміших унів. світу.

кембрій, перший період палеозойської ери; → геологія (Т).

Кемерово, обл. м. в аз. частині Росії на р. Том (притока Обі); 513 тис. мешк.; аеропорт; хім., машинобудівна промисловість; 5 вузів (унів.).

Кемерон (Cameron) Джеймс. нар. 1954, амер. кінорежисер, сценарист, продюсер; фантастичні і пригодницькі фільми: *Чужі, Безодня, Термінатор-2, Правда брахія*, фільм катастроф *Titanic*.

Кемп-Девід (Camp David), місцевість у США поблизу Вашингтона; у 1978 місце конференції у справі мирного договору між Єгиптом та Ізраїлем, скликаної за ініціативою президента США Дж. Картера; в ній брали участь А. ас-Садат (президент Єгипту) і М. Бегін (прем'єр Ізраїлю); договір підписаний 1979 у Вашингтоні.

Кемпф (Kempeff) Вільгельм, 1895-1991, нім. піаніст, органіст і композитор; визнаний виконавець творів Л. Бетховена.

кенгуру, ссавець із групи сумчастих; бл. 40 видів, заселяють Австралію та сусідні з нею острови; рухаються, стрибаючи (до 13 м у довж.) на сильних задніх кінцівках, використовуючи хвіст як балансір; живляться рослинами; цінне хутро. I

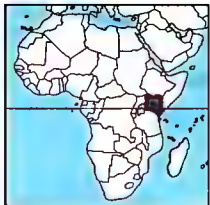

Кенія

582,6 тис. км²
30,8 млн. мешк. (2001)
52 мешк. на км²
Столиця: Найробі
Державні мови:
суахілі, англ.
Грошова одиниця:
кенійський шиллінг



Рудий кенгуру

Кендалл (Kendall) Генрі, нар. 1926, амер. фізик; праці з фізики елементарних частинок, теорії поля; дослідження кваркової структури адронів; Нобелівська премія 1990 (спільно з Р. Е. Тейлором і Дж. А. Фрідманом).

Кензо (Kenzo) Такада, нар. 1939, яп. дизайнер-модельєр; з 1965 у Франції; 1970 перший показ; відкрив бутик *Jungle Jap*; з 1976 лейбл *Kenzo*; запровадив у фр. моду *Couture Deconstructee*; 1980 поставив фільм *Dream after Dream*; жіноча і чоловіча лінії парфумерії; 1999 К. припинив роботу; провідний дизайнер Дому моди К. Жиль Розье.

Кеніятта (Kenyaatta) Джоко, 1893-1978, кенійський політик, діяч визвольного руху; з 1925 в Центральному товаристві Кікую; 1947-52 лідер Афр. союзу Кенії; з 1961 – Афр. національного союзу Кенії (КАНУ); після вибуху повстання мау-мау ув'язнений 1952-61; 1963-64 прем'єр; 1964-78 президент і глава уряду.

Кенігсберг → Калінінград.

Кенія (Kenya, Республіка Кенія), держава в Африці, б. Індійського ок. Плоскогір'я з вулканічними масивами (К.), розсічене Вел. Сх. грабенном; екваторіально-сухий клімат, на узбережжі – вологий; савани, степи. Народи банту, нілські; анімісти, християни. Землеробський край (кава, чай, сізаль, зернові, розведення тварин); розвинутою переробною промисловістю (зокр., харчовою, текстильною, металобробною); туризм; гол. порт Момбаса. Історія. У I тис. араб. колонізація узбережжя, торгівля, пер. словоною кісткою і невільникими, сильні незалежні міські осередки (між ін. Момбаса, Малінді); в VII-VIII ст. ісламізація; від XVI ст. під пануванням порт. у XVIII-XIX ст. – султанів Оману; від 1895 брит. протекторат; від 1920 колонія К.; сильний визвольний рух (1952-56 повстання мау-мау); від 1960 брит. домініон, від 12 XII 1963 незалежна республіка, чл. Брит. Співдружності; 1963-78 президент Дж. Кеніята; з 1978 Даніель Т. арап Мой. 1982-91 монопартійна система; прох. орієнтація; стабільна (на півконтиненту) внутрішня ситуація. У 1990-х високі темпи економічного зростання забезпечили політичну стабільність в країні. 1997-98 несприятливі погодні умови призвели до погіршення економічної ситуації; 2002 президент оголосив своїм наступником сина першого президента Ухуру Кеніяту. К

Кенія, вулканічний масив в К., вис. 5199 м – друга вершина в Африці після

Кіліманджаро; до 1200 м ліси, вище льодовики; понад 3300 м національний парк.

Кеннеді (Kennedy) Джон Фіцджеральд, 1917-63, амер. політик; 1953-63 сенатор; 1961-63 президент; автор новаторських ініціатив (Корпус миру, Союз заради прогресу); рішучий у протистоянні рад. експансії, підтримував ідею змін у відносинах з СРСР (триплицення гонки озброєнь, розрядка, мирне врегулювання конфліктів); убитий.

Кеннон (Cannon) Волтер Бредфорд, 1871-1945, амер. фізіолог і суспільний діяч; праці з нейрогуморальної регуляції функцій, ролі нервової системи, гормонів у формуванні емоцій і підтримці сталого внутрішнього середовища організму, названого ним гомеостазом (1929).

Кенон (Canon), яп. корпорація, провідний світовий виробник оптичної апаратури, офісної техніки, фотоапаратів; заснована у 1933; 1935 створена 35-ти мільметрова фотокамера *Salong*; глобальна світова корпорація.

Кент (Kent) Вільям, бл. 1685-1748, англ. маляр, архітектор і ландшафтний парків; представник паладіанізму та неоготики, творець англ. паркового стилю; мебл. оформлення інтер'єрів.

Кент (Kent) Роквелл, 1882-1971, амер. маляр, графік, скульптор, архітектор, громадський діяч; один із гол. представників амер. реалізму (*Зима, Листопад і Північний Гренландія*); ілюстрації, в т.ч. до власних книг *Курс N by E, Це я, Господи*.

кентаври, в гр. міфології дикі й непокірні істоти, які живуть у г. Фессалії; зображаються у вигляді напівлюдини-напівковня. I

Кентербери (Canterbury), м. у Вел. Британії (пд. Англія); 131 тис. мешк.; резиденція архієпископа англійської церкви; унів.; центр туризму; готичний кафедральний собор. Рим. Дуровернум Кантіакорум; VI-VIII ст. – столиця кор. Кент; 597 – початок місії св. Августина серед англосаксів, заснування архієпископства; 1170 – місце вбивства св. Ф. Беккета.

Кентукі (Kentucky, Кентакі), штат у США; 104,6 тис. км², 3,8 млн. мешк.; адміністративний центр Франкфорт гол. м.; Луїсвілл, Лексінгтон; низовинно-вищочинна територія; видобуток кам'яного вугілля; деревообробна, паперова, потюнова промисловість; вирощування тютюну, сої, кукурудзи; тваринництво; судноплавання на Міссісіпі. К

Кеплер (Kepler) Йоганн, 1571-1630, нім. астроном, один із творців сучасної астрономії; аналізуючи спостереження Т. Браго, виявив закони руху планет.

Кеплера закони: 1) планети рухаються по еліпсу, в одному з фокусів якого міститься Сонце; 2) площі, описувані радіус-векторами планет за однакові проміжки часу, є рівними; 3) квадрати періодів обертання планет навколо Сонця пропорційні кубам їх середньої віддалі від Сонця.

кептар, стародавній одяг жителів Карпат; безрукавний кошунок, який виготовляли з овчини і оздоблювали кольоровим сап'яном, вовною, блишаними кружалцями, колосовим бавовняним шнурком та смушком; характерне симетричне розміщення декору з перевагою геометричного орнаменту; за характером оздоблення бувають косівські, космацькі, верховинські, надвірнянські. I

Керала, штат у Індії, на узбережжі Аравійського м.; 38,9 тис. км², 30,5 млн. мешк.; керальці; адміністративний центр Трівандрам; над Аравійським м. лагуна Малабарське узбережжя, на сх. пасма Зх. Гат; гол. у Індії осередок вирощування перцю і кардамону, плантації кави, чаю, каучуконосів, кокосової пальми.

кераміка, виробли з опаленої керамічної маси (подрібнена неорганічна, найчастіше природна сировина – глина, каолін, польовий шпат, кварц); тверда, хім. стійка і вогнетривка, діелектрик; різновиди к.: порцеляна, фаянс, кам'яна маса, теракота, майоліка. I (с. 580)

кераміка архітектурна, керамічні виробли: з теракоти, кам'яної маси, шпарту, клінкеру, часом фаянсу і порцеляни, призначені для оздоблення будівель; відомі з давнини; з XIX ст. продукція к. а. пер. промислова.

кераміка будівельна, будівельні матеріали, одержують методом випалювання маси, гол. компонентом якої є глина. I (с. 580)

кераміка художня, випалені глиняні декоративні та ужиткові виробли, мистецьки сформовані та оздоблені.

кератан, білок волокнистої структури, належить до склеропротеїнів; д. стійкий до хім. впливів; є в роговій тканині, пір'ї, нігтях, волоссі.

кербер → чербер

Кергелен острови, архіпелаг бл. 300 фр. вулканічних о-вів у антарктичній частині Індійського ок., 6,2 тис. км²; гористі, вис. до 1960 м (Монт Росс); озера,



Кентавр

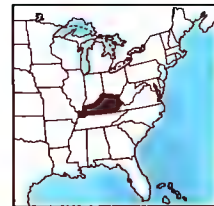

Кентукі



Кептар



Кераміка
Зразки використання керамічних матеріалів

льдовики; станції та наукові бази; відкритий 1772 Й.Дж. Кергеленом.

Керенський Олександр Федорович, 1881-1970, рос. політик; діяч партії соціалістів-революціонерів; 1917 гол. Тимчасового уряду; згодом на еміграції у Франції та США.

Керетаро (Querétaro), штат у Центр. Мексиці, у г. Сх. Сьерра-Мадре; 11,4 тис. км², 1 млн. мешк.; адміністративний центр К.; текстильна, харчова промисловість; вирощування кукурудзи, пшениці, цукрової тростини; тваринництво; експлуатація лісів; ремесла; курорти.

Керетаро (Querétaro), м. у центр. Мексиці, адміністративний центр штату К.; 454 тис. мешк.; центр текстильної, харчової та машинобудівної промисловості; транспортний вузол (аеропорт); унів.; музей; численні храми XVII-XVIII ст., палади й будівлі XVIII ст.

керей (кирей): 1) укр. довгий, суконний, широкий, без всякого стану одяг, свита-сіряк з каптуром; 2) одяг прямого крою із вставними клинами по боках, який носили заможні верстви сільського населення (пер. серед козацької верхівки). I

Керзона лінія, проект пол.-рад. демаркаційної лінії, запропонованої Дж. Керзоном під час рад. наступу на Варшаву VIII 1920 на підставі проекту сх. кордону Польщі, визначеного 8 XII 1919 Найвищою радою Паризької мирної конференції: проходила від Гродно на Яльву, Немирів, Брест-Литовськ, Дорогуськ-Устидул, на сх. від Грубешова через Крилів, на зх. від Рави-Руської, на сх. від Перемишля до Карпат; залишала під контролем Польщі частину земель з укр. населенням: Посаяння, Підляшся,

Холмщину й Лемківщину; пол.-рад. кордон встановлено Ризьким договором (проходив 200 км на сх. від К. л.); під час II Світової війни на Тегеранській (1943) і Ялтинській (1945) конференціях К. л. покладена в основу післявоєнного пол.-рад. розмежування.

Кері (Cora) Чак (справжнє ім'я і прізвище Армандо Ентоні К.), нар. 1941, амер. джаз-і рок-піаніст; органіст композитор; був членом групи М. Дейвіса; використовує елементи латиноамер. музики.

Керл (Curl) Роберт, нар. 1933, амер. хімік; 1985 отримав новий клас з'єднань фуллерени і досліджував їх властивості; Нобелівська премія 1996 (спільно з М. Крото і Р. Сморлі).

керлінг, зимовий вид спорту, що полягає у пересуванні важких гранітних брил (стоунів) по льоду в такий спосіб, щоб вони опинились якнайближче до центра окресленого кола; 2 команди по 4 спортсмени. I

Кермадек, океанічний жолоб у пд.-зх. частині дна Тихого ок.; тягнеться із сх. боку о-ва Кермадек; довж. 1500 км; гл. до 10 047 м; на пн. сполучається з жолобом Тонга.

кермек, трав'яниста рослина, росте в Україні на піщаних ґрунтах; на коренях паразитує комаха – порфікора пол., з якої добувають червону фарбу кармін.

керптер'єр, порода собак з групи тер'єрів; шерсть густа, довга, жорстка; забарвлення різне, на вухах і морді темніше. I

Керрі (Kerri) (Cagney) Джим, нар. 1962, амер. актор; родом з Канади; ролі у комедіях *Маска*, *Тупий і ще тупіший*, *Бетмен назавжди*; у побутовій драмі *Шоу Трумена*, у трагікомедії *Людина з*

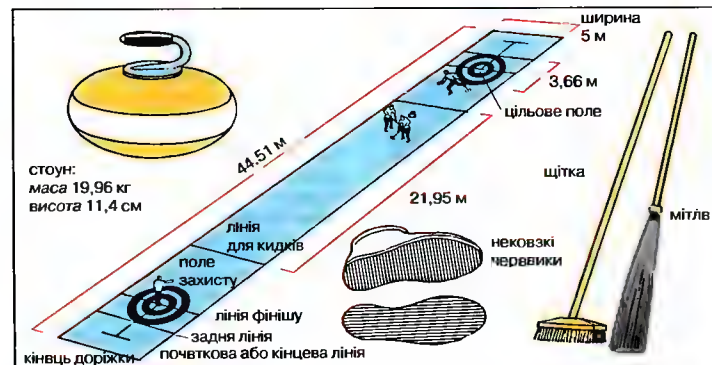

Місяця; один із найоплачуваніших акторів у світі.

Керролл (Carroll) Льюїс (пс. Чарльз Латвіджа Доджсона), 1832-98, англ. письменник і математик; повісті-казки для дітей *Аліса в країні чудес*, *Аліса в зазеркаллі*.

Керуак (Kerouac) Джейк (Джон), 1922-69, амер. письменник; представник амер. бітників (лідер т.зв. розбитого покоління); роман *На дорозі* – зразок індивідуального бунту проти суспільно-побутових норм; автобіографічна *Сага про Ділуоза*.

Керч, м. у АР Крим, на березі Керченської протоки; 182 тис. мешк.; корабельня, рибоконсервний підприємства; залізничний пором через прот.; вуз, музеї, в т.ч. картинна галерея; понад 100 пам'яток історії, архітектури та археології; розкопки античного м. Пантікапей, городищ Ілурат, Мірмекій, Німфей, Тірітака; Царський і Мелек-Чесменський кургани; церква Іоанна Предтечі (X-XIII ст., лапідарій надробків), фортеця Єнікале (1703); обеліск слави на г. Мітрідат; в околицях К. – грязьві вулкани. На місці сучасної К. у VI ст. до н.е. античне м. Пантікапей (столиця Боспорської держави); перші відомості про м. Корчев (у складі Тмураканського князівства) з 1068, у XV-XVIII ст. у складі Османської імперії, з 1706 поблизу фару. фортеця Єнікале; від 1774 у складі Рос. імперії, м. К. з 1821; під час Кримської війни (1855) розграбована і зруйнована англ. десантом, під час II Світової війни героїчна оборона оточених у Аджимськийських каменоломнях рад. військ, Етільгенський десант.

Кершенштайнер (Kerschensteiner) Герг, 1854-1932, нім. педагог; один із

гол. представників педагогіки громадянського виховання; співзасновник концепції трудової школи.

Кесельовський (Kieslowski) Кшиштоф, 1941-96, пол. режисер і кіносценарист; документальні фільми (*Вокзал*, *Голови, які розмовляють*); художні фільми: на сучасні соціально-політичні теми (*Шрам*, *Аматор*), психологічно-філософські (*Подвійне життя Вероніки*, триптих *Три кольори* – *Блакитний*, *Білий*, *Червоний*), цикл мораліте *Декалог*, в т.ч. *Короткий фільм про вбивство*).

кесон, пристрій для проведення робіт під водою; сталевий або залізобетонний ковпак, з якого після занурення догорі дном витісняють воду за допомогою стисненого повітря; фундаментальний к.-к., заповнений бетоном, використовують для підтримання водних споруд.

кесони, в архітектурі заглиблення (пер. квадратні) на стелях, склепінних і куполах, утворені перетином балок перекриття; декоративний елемент.

Кессельрінг (Kesselring) Альберт, 1885-1960; нім. фельдмаршал; під час II Світової війни командував 1 і 2 Повітряними Флотами проти Польщі, Франції, СРСР і в т.зв. битві за Вел. Британію; з 1943 – очолював групу армій в Італії; за воєнні злочини засуджений на кару смерті (замінену на довічне ув'язнення), у 1952 – звільнений.

Кестлер (Koesstler) Артур, 1905-83, англ. письменник угорського походження; з 1940 у Вел. Британії; відомий роман *Сліпуча п'ятьма* викриває ментальність діячів більшовицької партії та долю жертв сталінських репресій 30-х есеї, мемуари.

кет, вітрильне судно з 1 щоглою (грот-щоглою) і 1 вітрилом (гротом).

Керлінг
Доріжка і спорядження для керлінгу



Керей



Керптер'єр

кетоня, органічні сполуки, в молекулах яких карбонільна (кетонова) група, $=C=O$, з'єднує дві (однакові або різні) органічні групи; найпростішим к. є ацетон, CH_3COCH_3 .

кетоніві тіла (ацетонові тіла), хім. сполуки, які утворюються в організмі внаслідок окиснення жирних кислот; в організмі, котрий нормально функціонує, їхні залишкові сліди є в сечі та крові; більша к-ть з'являється при захворюваннях (діабет), голодуванні, а також при багатій на жири дієті.

Кетсалькоатль (Quetzalcoatl), перший змії), бог і культовий герой у релігіях багатьох народів Мезоамерики, в т.ч. астеків і майя.

кетч, професійна боротьба, в якій дозволено: підніжки, захвати, різні удари; з'явилася в кінці XIX-а на початку XX ст. у США як різновид любительської амер. боротьби catch-as-catch-can.

кефір, прохолодний напій, який одержують із знежиреного молока в процесі кисломолочного бродиння після додавання молочних бактерій і дріжджів; містить бл. 1% молочної кислоти, вел. к-ть CO_2 , 0,1-0,6% спирту.

кеч, 2-щоголове вітрильне судно з косим парусним оснащенням, задня щогла значно нижча від передньої. I

Кечкемет (Keszkesmet), м. у Центр. Угорщині, на Бел. Угорській низині; 103 тис. мешк.; торговельний і промисловий центр сільськогосподарського регіону (виноградники, паприка); термальні курорти; музеї; храми (XIII, XV ст.).

кечуа, індіанці Пд. Америки, які проживають в Перу, Болівії, Еквадорі; 10-13 млн.; разом з аймара становили гол. населення держави інків; мова кечуа.

кеш, виділена частина пам'яті комп'ютера для зберігання даних, які використовуються найчастіше, що дозволяє прискорити роботу програм.

К'єркегор (Kierkegaard) Серен, 1813-55, данський філософ, попередник екзистенціалізму; розрізняв три стадії екзистенції: естетичну, етичну й релігійну, людина проходить ці стадії на шляху до Бога: особа, яка перебуває на першій стадії, досягає емоційної насолоди, відмовляючись від осягнення Істини свого Існування, що веде до відчаю, який на другій, етичній стадії, призводить до усвідомлення людиною необхідності звернення до Бога; гол. мотивом творчості було дослідження екзистенціального страху.

Кабальчич Микола Іванович, 1853-81, укр. винахідник і революціонер; 1875-

78 ув'язнений у Лук'янівській тюрмі за революційну пропаганду серед селян; 1879 чл. груп *Свобода або смерть*, *Народна воля*; 1881 засуджений до страти за розробку вибухового пристрою, від якого загинув цар Олександр II; у тюрмі розробив проект апарату для польоту в космос; страчений. Іменем К. названий кратер на зворотному боці Місяця.

Києво-Печерська лавра, чоловічий монастир, заснований св. Антонієм Печерським бл. 1051 у с. Берестове, б. Києва; перший відомий ігумен преподобний Варлаам (1061), після нього св. Феодосій Печерський; XI-XIII ст. найбільший церковний осередок Київської держави; давньоукр. книгописання (*Повість временних літ*, *Києво-Печерський Патерик*, твори житійної та почвальної літератури), шпиталь для убогих та калік, мозаїчна та ювелірна справи; зазнавала руйнувань: 1096 половецькі орди, 1169 владимиросуздальський кн. Андрій Боголюбський; 1203 кн. Рюрик Ростиславич та чернігівські кн.; 1240 хан Батий; 1598 офіційний статус лаври (об'єднувала 6 монастирів) та права ставропігії від Константинопольського патріарха; 1615 засновано друкарню (XVII ст. опубліковано 117 видань); 1631 митрополит П. Могила відкрив школу, яка разом із школою Київського братства дала початок Києво-Могилянській академії; 1688 потвердження права ставропігії; 1720 царський уряд заборонив друкувати книжки укр. мовою; 1786 лаврські маєтки секуляризовані; 1921-22 більшість коштовностей конфісковані; ансамбль включає Успенський собор, Вел. лаврську дзвіницю (вис. 96,5 м), Троїцьку Надбрамну церкву, понад 80 ін. пам'яток, у т.ч. Ближні та Дальні Печери, де спочивають святі мощі подвижників Православної Церкви; у 2-ій полов. 1980-х частина території та будівель передані Православній Церкві, решта – музеї; нині резиденція глави Укр. Православної Церкви Московського Патріархату. I

Києво-Могилянська академія (Київська академія), вуз, започаткований Київською братською школою (1615) і лаврською школою (заснована П. Могилою 1631); 1632 злилися в Києво-Могилянську колегію; царськими указами 1694 і 1701 надано статус академії; курс навчання тривав 12 років; професори: І. Гізель, Ф. Прокопович, С. Яворський, серед вихованців: С. По-

лоцький, І. Самойлович, Г. Сковорода; закрита 1817; 1992 створено Національний унів. К.-М. а.

Києво-Печерський патерик, пам'ятка давньоруської літератури, збірка релігійно-фантастичних оповідань про історію та ченців Києво-Печерського монастиря; перша редакція між 1215 та 1230, нині відомий у 2-х пізніших редакціях: Тверській 1406 (т.зв. Арсенівська) та Київській 1462 (Касіанівська).

кизил (дерен), куш; поширений у пн. півкулі; в Україні один вид – к. справжній; жовті квітки і червоні плоди; росте в лісах, ос. гірських; із плодів виготовляють варення, цукерки.

Кизилькум, піщана пустеля в Узбекистані, Казахстані й Туркменістані, в межиріччя Амудар'я та Сирдар'я; бл. 300 тис. км²; випас овець; видобуток природного газу (газопровід Газлі-Урал), золота (Муринтау).

кизильник, кушч родини розових; поширений в Азії і Європі; бл. 100 видів; листки окремі; квітки дрібні, білі або рожеві; плоди чорні або червоні; вирощують як декоративну рослину.

Київ, столиця України, м. державного підпорядкування, центр обл. та Києво-Святошинського району; обабіч р. Дніпро, в його середній течії, нижче впадіння лівої притоки Десни, по К. протікають також р. Либідь, Сирець, Віта (праві притока Дніпра), Горенка, Нивна (притока Ірпеня); 2,6 млн. мешк.; найбільший індустриальний центр України; підприємства машинобудівної (у т.ч. корабельня, в-во літаків, двигунів), електротехнічної, електронної, хім., поліграфічної, легкої, харчової промисловості; міжнародні ярмарки; вузол залізничних, шосейних, повітряних (2 аеропорти, в т.ч. міжнародний Бориспіль) і річкових (річковий порт, доступний для морських кораблів) шляхів, метро; найбільший в Україні науковий центр: 18 вузів (у т.ч. унів. і консерваторія, Національний унів. Києво-Могилянська академія), НАНУ, Академія архітектури й будівництва, Академія сільськогосподарських наук; 27 музеїв, 25 театрів та театр-студій (зокр. Національна опера України ім. Т.Г. Шевченка); найбагатше на пам'ятки історії та культури м. в Україні: Золоті ворота, Софійський собор (XI ст.), Видубицький монастир (XI ст.), комплекс споруд Києво-Печерської лаври (XI-XVIII ст.), церква Спаса на Берестові (XII ст.), барокові Воскресенська, Андріївська, Набережно-Микільська, Покровська, Тро-

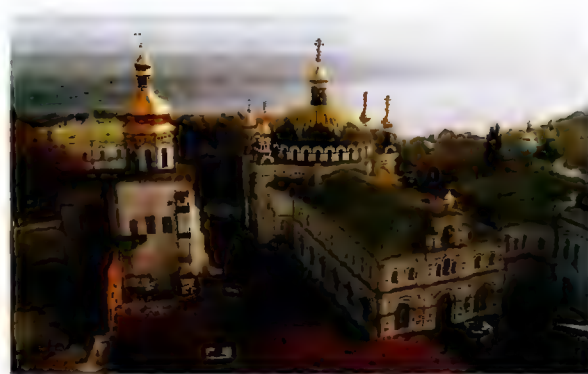

їцька церкви, Кловський і Маріїнський палади, класицистична забудова XVIII-XIX ст., житлові та адміністративні споруди в укр. стилі, стилі модерн (поч. XX ст.), післявоєнна забудова центру; на берегах Дніпра – піщані пляжі (найкращі – на Трухановому о-ві), курортні місцевості – Конча-Заспа і Пуща Водича, в межах К. – 41 об'єкт природно-заповідного фонду, в т.ч. 14 пам'яток садово-паркового мистецтва. Заснований у кін. V – першій пол. VI ст. (за археологічними даними), перші письмові згадки 862; IX – середина XII ст. центр Київської Русі, одне з найбагатших і найкрасивіших міст середньовічної Європи; 1240 цілковито знищений нападом монголо-татарів; поступово відбудований, 1363 приєднаний до Вел. князівства Литовського, осередок удільного князівства Гедиміновичів, міські права з 1494-97; 1569 приєднаний до пол. корони на підставі Люблінської унії, вел. центр торгівлі між сх. і зх., розвиток духовного і культурного життя (важливий центр інтелектуального процесу в Сх. Європі – Києво-Могилянська академія); 1667 тимчасово, а з 1686 стало включений до складу Московської держави, з 1797 адміністративний центр губернії у Рос. імперії; у XIX ст. торговельний центр (контрактів ярмарки), осередок укр. духовного і політичного життя; 1918 проголошено УНР, важкі бої Армії УНР з більшовиками та рос. монархістами, проголошено Укр. Державу (гетьманом Скоропадського), пізніше споруд Києво-Печерської лаври (XI-XVIII ст.), церква Спаса на Берестові (XII ст.), барокові Воскресенська, Андріївська, Набережно-Микільська, Покровська, Тро-

Києво-Печерська лавра Рештки Іоанно-Богословського вівтаря (XVII ст.) Успенського собору (XI ст.), Трапезна палата і Трапезна церква (1893-95)



Кеч

війни місце нацистського терору і масових страт (Бабин Яр), повністю зруйнований під час відступу Червоної армії та воєнних дій, після війни відбудована та відреставрована; у 50-80-х місце активного дисидентського руху (в т.ч. 1976 заснована Укр. Гельсінкська група); з 1988 масові екологічні мітинги поклали початок переходу до незалежної держави; з 1991 столиця незалежної України. І

Київська митрополія, церковна провінція Константинопольського Патріархату; утворилася після хрищення України-Русі Володимиром Святославичем у 988; точна дата заснування та імена перших митрополитів невідомі; духовна влада поширювалася на всі єпархії; перший руський митрополит Іларіон (1051-62); 1596-1620 греко-католицька митрополія; у XVI-XVII ст. серед київських греко-католицьких митрополитів М. Рогоза, І. Потій, В. Рутський; на поч. XVIII ст. до складу Київської греко-католицької митрополії входили 9 єпархій; внасл. першого поділу Речі Посполитої (1772) Київська католицька митрополія була поділена на три частини: в межах Речі Посполитої залишилися єпархії київська, володимирсько-берестейська, луцька, пинська і частина холмської; до Росії відійшла єпархія полоцька, до Австрії – львівська, перемиська і частини кам'янецької, луцької та холмської єпархій; внасл. II і III поділів Речі Посполитої (1793, 1795) почалися переслідування Греко-Католицької Церкви, що закінчилися її ліквідацією у 1839; продовжувала існувати лише в межах Австр. імперії, де у 1808 була відновлена Галицька митрополія; після Берестейської унії 1596 права та привілеї К. м. були передані пол. королем Сигізмундом III Вазаю греко-католицькій митрополії, але православна митрополія не припинила



Київ
Кирилівська Церква
Збудована у середині
XII ст. як княжа
усипальниця,
перебудована
у XVIII ст. у стилі бароко

існування, справами управляли екзархи, іменовані Константинопольськими Патріархами, а у 1620 було відновлено православну ієрархію, київський митрополитом став Й. Борецький; визнана пол. урядом 1632; 1685 митрополитом став Г. Святополк-Четвертинський (1685-90), який прийняв посвяту в Москві з рук Патріарха Йоакима, склав присягу на вірність і підпорядкував її Московській патріархії; з 1688 заборонено вживати титул Митрополит Київський, Галицький і всієї Русі; у 1721 формально ліквідована як автономна церковна обл., стала звичайною єпархією Московського патріархату; у 1722-43 у київських митрополітих було відібрано митрополитичий титул, і вони залишилися тільки архієпископами; за Катерини II (1770) з титулу Митрополит Київський, Галицький і Малої Росії було вилучено слова *Малої Росії*; після утворення в 1921 Укр. Автокефальної Православної Церкви її глава іменувався Митрополит Київський і всієї України; митрополити В. Липківський та М. Борецький; припинила існування внасл. ліквідації рад. владою УАПЦ; після II Світової війни – складова частина Московського патріархату, як Екзархат Руської Православної Церкви в Україні.

Київська Русь, держава зі столицею в Києві, що сформувалася у IX-X ст.; бл. середині IX ст. на східнослов'янських землях утворилися 2 гол. осередки державності під проводом ватажків варязьких дружин (Аскольда в Києві, Рюрика в Ладозі й Новгороді); 882 (за літописом) новгородський кн. Олег захопив Київ і з'єднав обидва осередки; упродовж X ст. (за князювання Ігоря, Ольги, Святослава) всі східнослов'янські й деякі фінські племена були об'єднані під владою династії Рюриковичів норманського походження; К. Р. охоплювала територію від Балтики до Чорного м. і від Карпат до Волго-Окського межиріччя; 988 прийняття християнства з Візантії Володимиром Святославичем (Великим); розквіт за Ярослава Мудрого (1019-54); згодом поступове роздроблення на окремі князівства; Володимир Мономах (1113-25) і Мстислав Володимирович (1125-32) частково відновили єдність держави, але в середині XII ст. вона остаточно розпалася (частина істориків заперечує розпад К. Р., вважаючи, що відбулася лише заміна монархії колективним сюзеренітетом); після Багівної навали 1237-41 і погрому Києва більшість руських князівств потра-

пила під зверхність Золотої Орди; гол. осередком державності в Пд.-Зх. Русі залишилися Галицько-Волинське князівство (1189-1340).

Київське (Боголюбське) братство, громадська організація київських міщан, православного духовництва та укр. шляхти, заснована бл. 1615; створило школу, на базі якої виникла Києво-Могилянська академія; до братства вступив гетьман П. Сагайдачний з усім Військом Запорозьким; занепало у 2-й полов. XVII ст.

Київське князівство, територіально-політичне утворення, що виникло в середині XII ст. внасл. роздроблення Київської Русі; на відміну від ін. князівств тут не утвердилася своя династія; Київ залишався об'єктом суперництва різних князівських родів; 1240 розгромлене Багівною навалою, потрапило під владу Золотої Орди; бл. 1362 перейшло під владу литовських Гедиміновичів; 1394-1440 управлялося литовським намісником; 1440 відновлене; остаточно скасоване 1470; з 1471 на його території Київське воєводство Вел. князівства Литовського.

Київський літопис, літописна пам'ятка XII ст., друга частина пд.-руського зводу, який починається *Повістю временних літ* і закінчується Галицько-Волинським літописом; доведений до 1199; найдавніший список – Іпатівський (бл. 1425); звод кількох самостійних літописів; останнім ред. К. л. був ігумен Видубицького монастиря Мойсей.

Київський університет ім. Т.Г. Шевченка (до 1919 ім. св. Володимира), заснований 1834 у складі філософського факультету з історико-філологічним та фізико-математичним відділеннями на основі перенесеного до Києва Кременського ліцею; перший ректор М. Максимович; 1835 відкрито юридичний, 1841 медичний факультети; 1939 надано ім'я Т. Шевченка; 13 факультетів, 6 інститутів; з 1999 Національний. І

Кий, Щек, Хорив і Либідь, три брати і сестра, котрі, за переказами, вміщеними у *Повісті временних літ*, заснували Київ; існування на території Києва в V ст. декількох поселень підтверджують археологічні розкопки на згаданих у літописі горах – Щекавиці і Хоривиці; деякі історики вважають Кия реальною особою, кн. полян (між V і VII ст.), який підтримував зв'язки з візантійським імператором, здобув низку перемог над волзькими та камськими болгарами,

збудував м. Києвець (залишки існували в XI-XII ст.); частина істориків вважає Кия, братів і сестру міфічними персонажами.

кіяла (трижа), випинання внутрішніх органів під шкіру або до найближчих порожнин тіла; найчастіше паховина к., к. промежинна чи пупкова. І

кілям, декоративна тканина, гладка або з одностороннім ворсовим покриттям (петльовим або волоконно-петльовим); вовняна чи з хім. волокон; гладкі к. можуть бути пітканими (виплетеними і з покриттям) або виготовленими на основі (ск., плюшеві, голчаті); до плетених к. належать вереті, голбелі і т.п., до к. з покриттям – в'язані.

кішарис, хвойне дерево вис. до 40 м: Середземномор'я, Мала Азія; густа крона, іноді пірамідальна; голки лускоподібні; декоративний. І

кішарисник, довговічне хвойне дерево Пн. Америки; вис. до 50 м; в парках як декоративну рослину садять к. болотний, з наземними дихальними коренями.

кішарисовик, декоративне хвойне дерево або кущ; 7 видів; поширені в Пн. Америці і Сх. Азії; в Україні акліматизовані 5 видів; як декоративні найчастіше вирощують к. Лавсона і к. нутканський; з деревини виготовляють меблі, паркет.

кіпіння, бурхливий перехід рідини в газоподібний стан, під час якого рідина випаровується у всьому своєму об'ємі; відбувається при певній, постійній для даної речовини, темп. (залежній від тиску), т.зв. темп. кіпіння. Т

Кіпоренко-Доманський Юрій Степанович, 1888-1955, укр. співак (драматичний тенор); на сцені з 1907; з 1939 в Укр. театрі опери і балету; партії Андрія (*Тарас Бульба*), Радамеса (*Аїда*), Отелло.

кіпуча вода (прибійна хвиля), сильне підняття морської хвилі при узбереж-

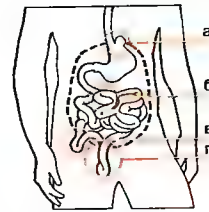

Кіля
а) діафрагмальна,
б) пупкова, в) паховина,
г) промежинна



Кипарис вічнозелений

Температура кіпіння
у °С при тиску
101 325 Па

Гелій	-268,6
Водень	-252,87
Азот	-195,8
Повітря	-193,0
Кисень	-182,96
Двоокис сірки	10,0
Діетловий ефір	34,5
Етиловий спирт	78,5
Бензол	80,1
Вода	100,0
Кнопліана олія	316,0
Ртуть	356,58

Головний корпус
Київського
Національного
університету
Споруджений 1837-43
за проектами
архітекторів
В. І. О. Беретті

жі (при кліфових узбережних доходить до 60 м).

Кипчаки, тюркські кочові племена, що переселилися з району верхнього Іртиша у степи нинішнього Казахстану і Пд. Росії; у 1-й полов. XIII ст. підкорені монголами; зх. гілка к. у руських джерелах зветься половцями, а в зх.-європ. – куманами.

Киргизстан (Кыргызстан, Киргизька Республіка), держава у Середній Азії. Пд-зх. частина у Паміро-Алтайських горах, пд.-сз. на Тянь-шані (пік Перемоги, 7439 м); високогірні котловини (Чуйська, Таласька, частина Ферганської), гол. р.: Нарин (гідроелектростанція), Чуя, Талас; оз. Іссик-Куль; пустелі й напівпустелі; гірські степи, ліси. Киргизи 57%, росіяни 19%, узбеки 13%, українці, німці, татари, казахи, таджикки; більшість віруючих мусульмани та православні; міське населення 38%; гол. м.: Бішкек (столиця). Ош. Реформа економіки; видобуток вугілля, руд кольорових металів, золота; металургія (ртуть, вольфрам, олово, свинець); машинобудівна, електронна, приладобудівна, легка (чирбаська, килимарська), харчова (цукрова) промисловість; вирощування (штучне зрошення) зернових, кормових трав, картоплі, бавовни, тютюну, динь і кавунів, винограду, цукрового буряка; автомобільний транспорт; через К. пролягає газопровід з Бухари (Узбекистан) до Казахстану. Історія. Територія сучасного К. у VI-VIII ст. опанована тюркськими племенами, від X ст. поширюється іслам; у XIII ст. завоюований монголами; у XIII-XV ст. притік кочових киргизів, котрі були асимільовані місцевим населенням (прийняли його культуру й етнізм); у XVII-XVIII ст. у складі Джунгарського (Ойратського) ханства, пізніше Кокандського, 1876 приєднано до Росії; рос. осадництво; 1918 частина Туркестанської АРСР; супроти комуністичної влади виступили басмачі (боротьба тривала до 1926); з 1936 союзна республіка; після колективізації запроваджена монокультура бавовни, що призвело до голоду; 1939-40 терени депортації народів з приєднаних за пактом Молотова-Ріббентропа земель; 1991 проголошена незалежність, приєднання до СНД. Демократичні перетворення на перших етапах діяльності президента Оскара Акаєва. 2002 масові заворушення на пд. К. внаслідок обмеження діяльності опозиції. К

Кірейко Віталій Дмитрович, нар. 1926, укр. композитор; з 1950 працює в Ки-

ївській національній музичній академії; опери *Лісова пісня*, *У неділю рано*, балети *Тіні зобити предків*, *Відьма*, 7 симфоній, хори.

Киренаїка (Барка), історична провінція на сх. Лівії; 905 тис. км², адміністративний центр Бенгаса. У VII-VI ст. до н.е. колонізована греками (Кирена, Аполлонія); від I ст. до н.е. рим. провінція; від 642 під араб. пануванням.

кириллиця, одна з двох найдавніших слов'янських азбук; вважається створеною у колі учнів Кирила і Мефодія у IX-X ст. на основі гр. маюскульного письма; найдавніші пам'ятки з X ст. (Добруджанський напис, 943; напис царя Самуїла, 993), найдавніші рукописні книги з XI ст. (*Супрасльський рукопис*); поширена серед пд. та сх. слов'ян, а також румунів (у XIV-XVII ст.); на основі к. склалися алфавіти багатьох народів.

Кирило і Мефодій, православні святи, місіонери, покровителі Європи. брати: Кирило, бл. 827 – бл. 69, творець найстарішого церковнослов'янського письма (глаголиця); Мефодій, 820-85, архієпископ Морави, запровадив до літургії слов'янську мову; відіграли визначну роль у розвитку слов'янського письменства і культури.

Кирило Туровський, між 1130 і 1134 – бл. 82, письменник, проповідник і церковний діяч Київської Русі; походив із заможної сім'ї м. Турова (нині – Гомельська обл.), вивчав гр. мову і візантійську літературу; чернець, згодом єпископ туровський; численні казання (*Слова*) і повчання, які характеризуються багатими художніми прийомами красномовства, високим рівнем поезики та ораторського мистецтва; канонізований Православною Церквою.

Кирило-Мефодіївське братство (товариство), таємна укр. політична організація, що виникла в Києві 1845/1846 за ініціативою М. Гулака, М. Костомарова і В. Білозерського; згодом приєдналися Т. Шевченко, П. Куліш та ін.; програма, викладена у *Книзі білтя укр. народу* та ін. документах, передбачала боротьбу проти самодержавства, кріпощення, за федерацію слов'янських республік з центром у Києві; викрите жандармами 1847; 12 чл. К.-М. б. засуджені до заслання (Т. Шевченка віддали в солдати).

Кіриченко Федір Григорович, 1904-88, укр. селекціонер; чл. Весесоюної Академії сільськогосподарських наук і лісівництва; селекція високоякісних сортів пшениці.

Кіришев Микола Олександрович, нар. 1936, укр. співак (бас); соліст Національної опери України.

Кіришчов Віктор Львович, 1845-1913, укр. проф.; вчений-механік; засновник і перший дир. Харківського технологічного та Київського політехнічного інститутів; праці з теоретичної механіки, опору матеріалів, теорії механізмів.

кісень, О. хім. елемент з атомним числом 8; безбарвний газ без запаху; утворює алотропні форми: O₂ – кісень і O₃ – озон; молекулярний к. при кімнатній темп. хімічно малоактивний; при нагріванні реагує майже з усіма елементами, утворюючи окиси або перекиси; продукти реакції з воднем – вода і перекис водню; складник повітря, є в мінералах та в якості мікроелемента в живих організмах; застосовується в металургії для фризування металів, в хім.-технологічних процесах, у пальниках для зварювання та зняття металів; використовується при диханні і горінні; одержаний 1722 Шлі та незалежно від нього 1744 Прістлі. Т

Кисловодськ, м. у Росії, у Ставропольському краї; 119 тис. мешк.; бальнеологічний курорт; б'ювети мінеральних вод.

кислоти, хім. сполуки, які у водних розчинах відщеплюють у вигляді катіонів винятково йони водню H⁺; ці йони спричиняють кислий смак розчину та характерне забарвлення індикаторів; розрізняють органічні к. (карбоксильні, сульфонові) і неорганічні, тзв. мінеральні к.

кислотні опади, атмосферні опади, найчастіше дощі кислої реакції; виникають внаслідок поглинання краплинами води з повітря двооксиду сірки, оксидів азоту, двооксиду вуглецю, сірководню, хлороводню, які виходять в атмосферу під час спалювання палива, промислового в-ва хімікатів; викликають закидання ґрунтів і води, корозію металевих конструкцій.

кісневє голодування (гіпоксія), недостатній вміст кисню в тканинах організму; зумовлюється недостатністю надходження кисню або неможливістю використання його тканинами; рівень к.г. визначається концентрацією в м'язах молочної кислоти (продукту безкисневого розщеплення глюкози).

кістепері, назва надряду лопатоперих, у яких парні плавці мають мускулясту рухому лопать; форми морські та прісноводні; правдоподібно, були здатні пересуватися на суходолі та започаткува-

ли суходільні форми; багато викопних видів, 1 вид сучасний – латимерія.

Китай (Zhongguo, Китайська Народна Республіка), держава в Азії; поділяється на 22 провінції, 5 автономних районів і 3 міста центр. підпорядкування. 80% поверхні височини і гори; на пд. зх. Тибетське нагір'я (4000-5000 м), оточене на пд. найвищими горами на Землі (Гімалаї); на сх. переважа низини (Китайська і Маньчжурська низ.); 3 кліматичні пояси: тропічний (пд. узбережжя), субтропічний і помірний (пн. і пн.-сх.); на пд.-сх. типовий мусонний, на зх. сухий континентальний і д. сухий (степи, напівпустелі, пустелі); ріки та канали, що використовують для зрошення і судноплавства; тайфуни (пд.-сх. узбережжя), катастрофічні повені (гол. Китайська низ.), землетруси (зх.). У К. проживають пер. китайці (92%), також 55 національних меншин (чуань, дунгани, уйгури); послідовники місцевих культів, даосизму, буддизму, мусульмані; суворе обмеження природу – концентрація мешк. (бл. 95%) у сх. частині (до 2000 осіб на км²). Централізована планова економіка; 1979-84 вел. економічна реформа, розвиток закордонних інвестицій у спеціальних економічних зонах; вел. поклади корисних копалин: кам'яне вугілля (1 місце у світовому в-ві), нафта, вольфрамів (1 місце), сурмові, залізни руди, ін. метали; домінує важка індустрія (металургійні заводи, машинобудування, в-во транспортних засобів); швидкий розвиток хім., нафтопереробної та електронної промисловості; крім того, текстильна, харчова, цементна промисловість; традиційні ремесла; вирощування (штучне зрошення) гол. рису (збір – 1 місце у світі), пшениці (1 місце), кукурудзи (2 місце), бавовни і тютюну (1 місце), чаю (2 місце), сої; на пд. садівництво; найбільше у світі поголів'я свиней; на зх. розведення овець, кіз; шовківництво і рибальство; у транспорті домінує залізничний, зокр., на сх.; на зх. гужовий транспорт; судноплавство внутрішнє і каботажне; гол. порти: Шанхай, Циньхуандао, Дальня. □ (с. 588)

Китайгород: 1) давній район Москви; з XI ст. поселення у пд. частині; XIV ст. гол. ремісничий і торговельний центр; у XVI ст. побудовано Солоний, Ковальський та Митний двори, митницю. Печатний двір: 1610-12 спалений пол. і козацькими військами, які захопили Москву; у 2-й чверті XVII ст. відновлений; 1812 згорів, згодом забудований кам'яними

Кисень
атомна маса 15,999;
густина 1,43 10⁻³ г/см³;
темп. пл. -218,4°C;
темп. кип. -182,96°C

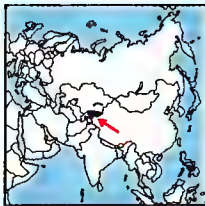

Киргизстан
198,5 тис. км²
4,8 млн. мешк. (2001)
24 мешк. на км²
Столиця: Бішкек
Державні мови:
киргизька й рос.
Грошова одиниця: сом

Китай



Китай за панування династії Хань (206 до н.е.–220 н.е.)

Історія

Давнина

Поселення землеробських громад на початку IV тисячоліття до н. е. в басейні р. Хуанхе; культура епохи бронзи (одна з перших у світі) від часів династії Шан (бл. 1766–1122 або 1027 до н. е.); столиця Аньян; виникнення ієрогліфічної писемності (малюноків): 1122 або 1027–256 до н. е. панування династії Чжоу; занепад королівської влади, поділ на незалежні царства; наука Конфуція (551–479 до н. е.).

Об'єднання Китаю

Китайські царства об'єднані у III ст. до н. е. імператор Шихуан (знаний, зокр., зі свого мавзолею неподалік м. Сіань, під охороною теракотової армії); розрив з ленною системою; сильна центр. влада; початок будови Великої Стіни, яка мала захищати Китай від варварських племен з півночі.

Династія Хань (206 до н. е.–220 н. е.)

За династії Хань імперія розширювалася і переживала період розквіту; спершу столицею був Сіань, пізніше Ляньюньган; панування династії Хань – період класичної китайської культури; конфуціанство-національна ідеологія; торгові контакти з рим. імперією, контроль Китаю над Шовковим шляхом; поширення буддизму з Індії.

Династія Таї (618–907)

Після занепаду династії Хань розпад імперії; атаки тюрк. племен, об'єднання династією Тан і повернення могутності імперії; винайдення ксилографічної техніки друкування; експансія в Центр. Азії; китайські впливи на культуру Японії.

Династія Сун (960–1279)

Конституція розвитку культури (кераміка, малярство), загроза варварських племен з пн.; монгольські наїзники Чингізхана спустошують здобувають пн. землі Китаю. Монгольські завойовники (1279–1368) Великий хан Кубілай (внук Чингізхана) заснував династію Юань і проголосив себе імператором; оточив себе пишною двірною у Пекин; імперія Монголів простяглась від Європи до Тихого ок., розпалась по смерті Кубілая.

Династія Мін (1368–1644)

Повстання проти влади Монголів; взяття влади династією Мін, останньою національною династією; період культурної розкоші; монументальна архітектура. Заборонене Місто у Пекин, мавзолеї Мінь, блакитний і білий фарфор; европ. морські здобувають укріплення на китайських узбережжях (від XVI ст.); народні повстання.

Панування Маньчжурів

Маньчжури з сусідньої Маньчжурії завоювали Китай і встановили династію Цін, яка панувала до 1911–12; імперія розширилась, м. ін., на Тайвань і Монголію; Кантон – єдиний порт, що торгував з європейцями; після І опіумної війни 1839–42 (з Великою Британією) Китай змушений був відкрити європейцям інші порти, а Гонконг перейшов у брит. володіння; повстання Тайпінів на пд. Китаю (1851–64) придушене завдяки іноземній допомозі; війна з Японією 1894–95, втрата Кореї і Тайваню; зріст европ. впливів; антивроп. повстання боксерів (1899–1901) придушене міжнародними військовими загонами.

Китайська Республіка

Революція, започаткована Сунь Ятсеном

(1911); проголошення республіки (11 1912); останній імператор змушений до акту зречення (11 1912); виникнення Гоміньдану (Народної партії) під керівництвом Сунь Ятсена (VIII 1912); виникнення КПК (1921); громадянська війна; Чан Кайші перемагає локальних військових командирів і розриває співпрацю Гоміньдану з комуністами (1927); комуністична народна республіка на гд. сх. Китаю, 1927–34 повалена Гоміньданом; евакуація комуністичних сил на пн. сх. Китаю (Великий Марш 1934–35); Японія окупує Маньчжурію (1931), де встановлює імперію Маньчжурську; 1937 нападає на Китай і займає значну його частину; після капітуляції Японії відновлення війни між комуністами Мао Цзедун і Гоміньданом; 1949 перемога комуністів, евакуація влад і військ Гоміньдану на Тайвань.

Китайська Народна Республіка

Проголошення КНР за Мао Цзедун (керівником) і Чу Енлаєм (прем'єром) на чолі; допомога СРСР; суспільні та економічні реформи; повернення контролю над Тибетом у 1950; у корейській війні 1950–53 КНР рятує Пн. Корею; крах програми збільшення промислової та сільськогосподарської продукції (Великий Стрибок); провал співпраці з СРСР (1963); Мао Цзедун розбухує 1966 "культурну революцію": чистки поміж партійних і державних функціонерів, переслідування інтелектуалів, культ Мао Цзедун; від 70-х відкриття для Заходу; 1971 КНР займає місце тайванської Китайської Республіки в ООН; суперництво в партійно-державному керівництві після смерті Мао Цзедун (1976); взяття влади ліберальною групою Ден Сяопіна; налагодження дипломатичних стосунків зі США 1979; поворот у бік ринкової економіки; від 80-х років відновлення співпраці з СРСР; з 1977 до смерті у 1997 Ден Сяопін – найвпливовіший політик КНР; з 70-х напруження китайсько-американських стосунків з приводу Тайваню; масштабна лібералізація економіки; земельна реформа, розвиток дрібного бізнесу, децентралізація управління промисловістю. З 80-х щорічне зростання національного доходу на 10%; зростання темпів інфляції, корупція державного апарату. 1987–89 Чжао Цзянь генеральний секретар КПК. 1989 збройна розправа зі студентами на площі Тяньаньмін. З 1993 Чжан Цземінь на посаді гол. КНР. 1997 Сянган (Гонконг) передано під юрисдикцію К. 1999 заборона дільності, арешти і вбивство 147 чл. секти Фалуньгун.



Китай
9,6 млн. км²
1273,1 млн. мшк. (2001)
133 мшк. на км²
Столиця: Пекин
Державна мова: китайська
Грошова одиниця: юань



Географія

Найбільші міста

Шанхай (міська агломерація)	13,5 млн. мшк.
Пекин (міська агломерація)	11,1 млн. мшк.
Тяньцзінь (міська агломерація)	9,3 млн. мшк.

Вершини

Маунт Еверест (Джомолунгма), Гімалаї (найвища вершина на Землі на кордоні Непалу та Китаю)	8848 м
Ілугмузтаг, Куньлунь	7723 м

Озера

Поянху (в долині Янцзи)	2700 5100 км ²
Кукунор (на Тибетському узгір'ї на вис. 3205 м)	4583 км ²

Ріки

Янцзи (найдовша ріка Азії)	6300 км
Хуанхе (Жовта Ріка, несе бл. 1400 млн. тонн емульсії, пер. пороку з Лесового плато, жовтого кольору)	5464 км

Канали

Великий Канал Пекин – Ханьчжоу 1782 км (будувався від V ст. до н. е. до XIII ст.)

спорудами; 2) с. на Дніпропетровщині, на р. Оріль; відоме з 1667 як укріплений пункт від татарських нападів (сигнал про небезпеку – китайка, червоне полотнище); барокові церкви XVIII ст.

китайка (китайська яблуня), ботанічний різновид дикої яблуні; плодівий і декоративний кущ; декоративні плоди, маленькі жовті або червоні, використовуються в кондитерській промисловості.

китайська класична філософія, філософські концепції і напрями, які розвинулися в Китаї (бл. VI ст. до н.е. – кін. XVIII ст. н.е.) у тісному зв'язку з китайською цивілізацією і культурою; гол. школи: конфуціанство і даосизм.

китайська мова: 1) скорочена назва усіх китайських мов; 2) давні фази мови, до поділу на різні китайські мови (напр., класична мова офіційної літератури); 3) сучасна загальнонаціональна мова, пунтуна (загальнозрозуміла мова), державна мова КНР; ієрогліфічне письмо.

Китайська назовина, низ, у Китаї, в нижній течії р. Хуанхе, над Жовтим м.: 300 тис. км²; рівнина, покрита намулом, нанесеним Хуанхе та її притоками, порізана старими руслами Хуанхе і густою мережею зрошувальних каналів; помірноумовний і субтропічний клімат; мусонний; часті літні опади (бл. 1000 мм); катастрофічні повені; родючий, найгустіше заселений землеробський район Китаю.

китайське письмо, ідеографічно-фонетичне, ієрогліфічне письмо, яким користувалися від середини II тис. до н.е.; найдавніші пам'ятки з XV ст. до н.е.; різні стилі, загальна к-ть знаків бл. 50 тис. і

китайський парк, тип паркового ансамблю, характерний для Китаю; у форму-

ванні к. п. вел. роль філософсько-літературних традицій, а також релігійних вірувань; загальний принцип творення к. п. – досягнення єдності з навколишньою природою і красою природного ландшафту; вплив на європ. мистецтво з XVIII ст.

китайські мови, група сіно-тибетської мовної сім'ї, яку складають китайська й тайські мови; притаманна типологічна єдність синтаксису та морфології, значні відмінності у фонетиці та лексичі.

китя, загальна назва вел. морських ссавців – китоподібних; гренландський к. (довж. бл. 21 м, арктичні води Тихого ок., Атлантичного ок., мертві не тонуть у воді), а також фінвал (блакитний к., довж. бл. 30 м) – найбільший з к.

китяця → суцвіття.

китяник (лисохвіст), багатолітній, рідше однорічна трав'яниста рослина родини злакових, кормова рослина. поширена в помірному і холодному поясах.

китобійний промисел, полювання на китів згідно з міжнародними приписами; раніше використовували ручні гарпуни й ланцюги; сучасний к. п. об'єднаний розвідувальними гелікоптерами, швидкохідними китобійними суднами, які оснащені гарпунами; к. п. обмежений і перебуває під контролем задля охорони китів.

китоподібні, назва ряду плацентарних морських ссавців; ніколи не виходять на суходіл (народжують та вирощують молодняк також у воді); поділяються на зубатих та беззубих. I

Кишинів (Chişinău), столиця Молдови, на р. Бик (приток Дністра); 700 тис. мешк.; промисловість: електротехнічна, машинобудування (зокр., для сільськогосподарства), тютюнова, легка (шкіряна, трикотажна), хім., виноробство; АН Молдови. 7 вузів, у т.ч. унів.). Відомий з 1420; 1812-1918 в складі Росії; в 1918-40 Румунії; після утворення у 1940 Молдавської РСР її столиця.

кишківник, у хребетних травний тракт – від шлунка до анального отвору; у ссавців: тонка кишка, в якій відбувається травлення і всмоктування, і товста кишка, в якій формуються калові маси. I

кишководихаючі → півхордові.

кишковопорожнинні, група багатоклітинних тварин, що живуть у воді; бл. 10 тис. видів; тіло складається із зовнішньої ектодерми і внутрішньої ендодерми, розділених безструктурною пльвкою або драгистною речовиною –



мезолесю; до к. належать гідрозои, сцифомедузи, коралові поліпи, реброплавці.

Кібела (Велика матір), фригійська богиня плодочоті, врожаю, весни та гірської природи; у Малій Азії її поклонялись у вигляді чорного каменю; ототожнювана з гр. Артемідою, Реею та Деметрою.

кібернетика, наука про системи управління, а також про передавання та перетворення інформації у таких системах; осн. поняття к. – управління – означає здійснення бажаного впливу на певні процеси чи явища; к. почала розвиватись у 40-х ХХ ст.

кіборг, у науково-фантастичній літературі – організм (людини або тварини), у якого низка життєвих процесів здійснюється за допомогою технічних пристроїв.

кібуц, добровільна спілка євр. поселенців у Ізраїлі; к. виникли на поч. ХХ ст. при організації євр. поселень у Палестині; спершу сільськогосподарські, згодом агропромислові, засновані на спільній власності (або оренді) на землю та засоби в-ва; виборне самоврядування к. відповідає за спільні фінанси та задоволення усіх життєвих потреб чл. спілки.

кічка, хижий птах ряд соколоподібних; живе влісах та лісостепях Євразії, крім крайніх пн. обл.; довж. бл. 32 см, розмах крил бл. 80 см; рідкісний; охороняється.

ківі, назва 3 видів нелітаючих птахів, водяться у лісах Нової Зеландії; розміром з курку, крила д. маленькі, пір'я волосовидне, дзьоб довгий, загнутий донизу, з ніздрями на кінчику; нічний спосіб життя. I

ківі, плоди актинїди (китайської), вирощують на плантаціях, пер. у Новій Зе-

ландії та Каліфорнії; смачні. Із зеленим соковитим м'якушем. довж. до 6 см, містять у 100 г бл. 1400 мг вітаміну С; називають ще китайським агрусом.

Ківу, оз. на кордоні Демократичної Республіки Конго і Руанди, у Вел. Эк. грабені, на вис. 1460 м; 2650 км²; частково в національному парку Вірунга.

Кігалі, столиця Руанди; 235 тис. мешк.; промисловий (харчова, текстильна) і торговий центр; аеропорт.

Кідман (Kidman) Ніколь, нар. 1967, австрал. кіноактриса; з 1990 у США; ролі у фільмах *Дні грому*, *За будь-яку ціну*, *Муллен Руж*, *Широко заплочені очі*, *Бетмен назавжди*, *Золотий глобус* за фільм *Померти в ім'я*.

Кіднапінг, викрадення та позбавлення волі людини, пер. дитини, з метою отримання викупу.

Кієвская старіна, щомісячний історичний журнал, виходив у Києві рос. мовою 1882-1906, укр. мовою 1907 під назвою *Україна*; засновник і перший ред. Ф. Лебединцев; статті з історії, археології, географії, етнографії та літератури України, документи про видатних діячів укр. культури, твори І. Франка, Лесі Українки, Панаса Мирного, М. Коцюбинського.

Кізі (Кейсі) (Kesey) Кен Елтон, 1935-2001, амер. письменник; славу приніс соціально-психологічний роман *Над гніздом зозулі*; екранізований.

кікбоксінг, вид спорту, дробіть у спорядженні – спеціальних рукавичках та із щитками на ногах, відбувається на рингу; поєднання боксу (удари руками) і карате (стусани ногами).

Кіклади, архіпелаг у складі бл. 200 гр. о-вів у Егейському м., на пн. від о-ва Крит; 2,6 тис. км²; 95 тис. мешк.; горис-

Китоподібні
Китоподібні живуть виключно у водному середовищі; поділяються на зубатих та беззубих китів

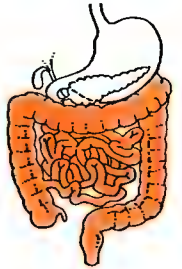

Кишківник



Ківі звичайний

Китайське письмо
Ідеографічно-фонетичне письмо, розвинулося з раннього піктографічного письма

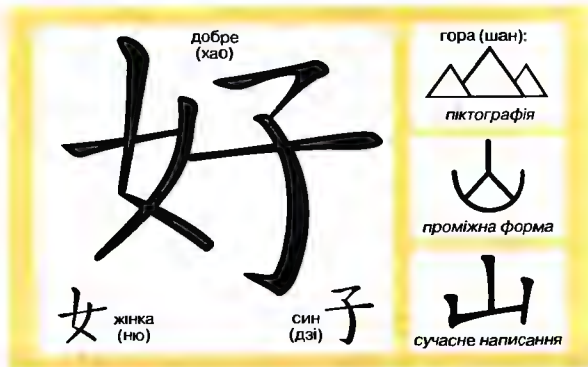

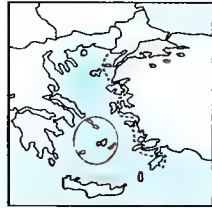

Кіклади



Кілт

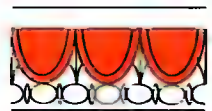

Кімації

ті, на о-ві Тіра – діючий вулкан Каймені (Санторин); клімат субтропічний, середземноморський; сільське господарство (виноград, маслини, цитрусові), рибальство, туризм; гол. м. Ермуполіс (на о-ві Сірос). К

кікладська культура, культура, що розвивалась у III–II тис. до н.е. на о-вах архіпелагу Кіклади; фортифіковані приморські селища, поховання у шахтах і гробницях, скульптура – пер. статуєтки оголених жінок з мармуру (т.зв. ідоли); у II тис. до н.е. сильний вплив критомінонійської та мікенської культур.

кікуйіо, афр. народ, який мешкає в Кенії, бл. 5 млн.; брали участь у боротьбі проти брит. колонізаторів (повстання мау-мау); мова к.

Кілауе, діючий вулкан на о-ві Гаваї, на Гавайях (США); вис. 1247 м; вулканологічна обсерваторія; останнє виверження 1990.

Кілбі (Kilby) Джек Сент-Клер, нар. 1923, амер. інженер-електронник, творець першої у світі інтегральної схеми; з 1958 в компанії Texas Instruments, яка займається мініатюризацією електронних схем; 1959 створив першу у світі інтегральну схему з п'яти елементів на єдиній германевій пластинці довжиною 1 см; Нобелівська премія 2000.

кілегруді, надряд класу птахів; мають виріст на груднині (кіль), де містяться м'язи, які проводять в рух крила; пер. літаючі; противага безкілевим.

Кілікія, у стародавній часи обл. у пд.-сх. частині Малої Азії (Туреччина); перебувала під владою, зокр., гетитів, Ассирії, Персії, Риму, Візантії; 710–11 н.е. підкорена арабами; в XI ст. тут утворилася незалежна вірменська держава, 1515 завойована турками; відома з виробування оливки, виноградарства і розведення кіз, із вовни яких вироблялися кілійські туники.

Кіліманджаро, вулканічний масив у Танзанії, з вулкана; в тому числі Кібо – 5895 м, найвища вершина Африки; рослинні зони; вище 5300 м льодовики; національний парк.

кіло- (к), префікс → одиниці вимірювання (Т), що означає множник 10^3 (тисяча), напр., 1 кДж = 1000 Дж.

кілобайт (кБ), одиниця вимірювання пам'яті комп'ютера; 1 кБ = 1024 байти (2^{10} байти).

кіловат (кВт), одиниця потужності, дорівнює 1000 Вт.

кіловат-година (кВт · год), одиниця енергії; 1 кВт · год = $3,6 \cdot 10^6$ Дж.

кілограм (кг), одиниця маси у системі СІ; маса міжнародного еталону, виконаною із сплаву платини (90%) з іридієм (10%), зберігається у Міжнародному бюро мір і ваги у Севрі 6. Парижа.

кіль, поздовжня балка, що зв'язує корпус корабля, осн. елемент каркасу, проходить по дніщі корабля у площині його симетрії.

Кіль (Kiel), м. в Німеччині, адміністративний центр федеральної землі Шлезвіг-Гольштайн, порт над Кільською бухтою, сполучається Кільським каналом із Пн. м.; 250 тис. мешк.; корабельні, машинобудування; унів.

кільскіані аналіз, розділ хім. аналізу, полягає у визначенні кількісного складу досліджуваної речовини або к-ті деяких її складників.

Кільська бухта, в основі півостр. Ютландія; гл. до 36 м; видобуток нафти; судноплавна; сполучена Кільським каналом із Пн. м.; порти: Кіль, Фленсбург (Німеччина).

Кільський Канал (Nord-Ostsee Kanal), морський канал у Німеччині, сполучає Балтійське з Пн. м.; довж. 98,7 км, гл. 11 м; гол. порт – Кіль; міжнародний канал.

кільт, традиційний стрій шотландських горян; спідничка із вовняної кольорової картатої тканини. І

кілцепради-нефіла, павуки, заселяють тропічні ліси всіх континентів; вел. гарно забарвлені самці плетуть павутину діаметром бл. 8 м, в яку потрапляють не лише комахи, але й дрібні пташки (павутиння настільки еластичне, що може розтягуватися на третину своєї довж.).

кільчасті черви, тип безхребетних; живуть у морській і прісній воді, ґрунті; бл. 7 тис. видів; тіло черв'якоподібне, поділене на кільця (сегменти); до к. ч. належать, напр., малощетинкові (дощовик), багатощетинкові, п'явки.

кіматій, неперервний орнамент зі стилізованого різьбленого або мальованого листа в архітектурному декорі, рельєфах, живописі й декоративно-прикладному мистецтві. І

Кімберлі, м. в ПАР (Капська провінція); 165 тис. мешк.; вел. центр добування та шліфування алмазів.

Кім Де Джуа, нар. 1925, пд.-корейський політик; діяч Нової демократичної партії; кількаразово ув'язнений за політичні переконання, 1980 засуджений до смертної кари, звільнений, емігрував до США; з 1985 повернувся; участь у демократичному русі, від 1998 президент; Нобелівська премія миру 2000.

Кім Ір Сен, 1912–94, комуністичний лідер Пн. Кореї; з 1932 командир анти-японських партизанських загонів; з 1945 лідер комуністичної партії Пн. Кореї; 1948–72 прем'єр, згодом президент; правив авторитарно, оточив себе офіційним культом (Вел. Вождь).

кіммерійці, населення Пн. Причорномор'я VIII–VII ст. до н.е.; перший народ Сх. Європи, назва якого зафіксована в писемних джерелах: *Odyssey* Гомера (бл. VIII ст. до н.е.); згодом *Історія* Геродота (V ст. до н.е.), під ім'ям *гімїрра* в ассирійських клинописних текстах VIII–VII ст. до н.е.; напали на Урарту та Ассирію; витіснені з Пн. Причорномор'я скифами; в VII ст. до н.е. завоювання к. у Малій Азії; у 70-х VII ст. до н.е. захопили Фрігію, в 50-х Лідію, найдовше протримались у Каппадокії (до VI ст. до н.е.), де змішалися з місцевим населенням.

кімоно: 1) довгий, вільний японський жіночий та чоловічий одяг з широкими рукавами, перехоплений поясом; 2) тип рукава, викроеного разом з верхньою частиною одягу. І

Кім Чон Ір, нар. 1942, пн.-корейський політик, син Кім Ір Сена; від 1973 чл. ЦК партії праці (комуністичної), від 1990 командувач збройних сил, маршал; після смерті батька 1997 успадкував необмежену владу як генеральний секретар партії праці.

Кім Юн Сам (Кім Ён Сам), нар. 1927, політик Пд. Кореї; з 50-х боровся за парламентську демократію в Пд. Кореї; 1993–98 президент

Кім (Keap) Едмунд, 1789–1833, англ. актор; найвидатніший англ. трагік 1-ої полов. XIX ст.; численні ролі у п'єсах В. Шекспіра (Гамлет, Річард III, Отелло, Макбет), Барабаш у *Мальтійському єврей* К. Марло.

Кімбурнський півострів, низовинний півостр., що відділяє Дніпровсько-Бузький лиман від Ягорлицької зат. Чорного м., у межах Херсонської та Миколаївської обл.; довж. до 40 км, шир. 8–10 км.; звужений в основі, має широку гол. частину, що закінчується косами (найбільша Кімбурнська); численні оз. (близько 400), сх. частина заболочена; тілзування перелітних птахів, частина К. п. у складі Чорноморського біосферного заповідника.

Кінг (King) Бі Бі, нар. 1925, амер. співак, гітарист, композитор; лідер сучасного блюзу; вплинув на розвиток блюзу-рок; найвідоміші хіти: *Three O'Clock Blues*, *Why I Sing The Blues*, *The Thrill Is Gone*;

альбоми *Live At The Regal*, *Live And Well*, *There Must Be A Better World Somewhere*; 1981 премія *Греммі*.

Кінг (King) Залман (справжнє Лефковіч), нар. 1941, амер. кінорежисер, сценарист, продюсер, актор; автор сценарію, продюсер фільму *Дев'ять з половиною тижнів*; режисер еротичних фільмів *Злиття двох місяців*, *Дика орхідея*, *Щоденник червоних черевичок*.

Кінг (King) Стивен Едвін, нар. 1947, амер. письменник; працює у детективному жанрі; книги К. перекладені більшістю мов світу, видані сумарним накладом у декілька сотень млн. примірників; К. найбагатший письменник за всю історію літератури; романи *К. Керрі*, *Мертва зона*, *Сяючий*, *Крістіна*, *Доля Салема*, *Та, що запалоє поглядом*, *Куджо*, *Кладовище домашніх улюблених*, *Мізері*, а також декілька інших були екранізовані.

кінг (дамський преферанс), гра у карти для 4-ох гравців; названа так через те, що червовий король має особливе значення.

Кінг (King) Мартін Лютер, 1929–68, амер. протестантський священник; борець за повні громадянські права афроамериканців; організатор маршів протесту; убитий; Нобелівська премія Миру 1964.

Кінгстаун (Kingstown), столиця держави Сент-Вінсент і Гренадіни, порт на о-ві Сент-Вінсент, на Карибському м.; 27 тис. мешк.; харчова, бавовнопрядильна промисловість; аеропорт

Кінгстон (Kingston), адміністративний центр і гол. порт Ямайки, над Карибським м.; міська агломерація 644 тис. мешк.; гол. осередок економіки о-ва; вільна економічна зона; пляж; аеропорт; унів.

кінези, назва безумовно-рефлекторних активних реакцій на подразнення (ск., темп., вологість) здатних до вільного переміщення дрібних організмів; дають змогу опинитися та залишатися в умовах, найпридатніших для існування певної особини; назва активної реакції тварин, викликані, напр., статевими потребами.

кінематографія, в минулому фотографічний метод реєстрації руху; теп. комплекс мистецьких, технічних, виробничих проблем, пов'язаних зі створенням та розповсюдженням фільмів.

кінескоп, пристрій, що перетворює відеосигнали на видиме зображення на екрані; склали вакуумна колба у формі піраміди, основу якої становить прямокутний люмінесцентний екран, а у



Кімоно

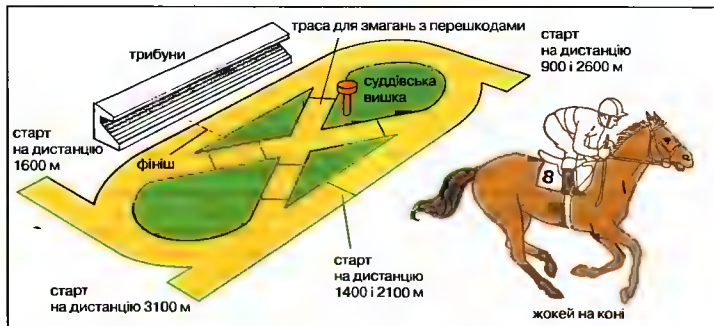

Кінний спорт
Доріжки іподрому
та кінь для перегонів

вершині міститься горловина з 1 (в чорно-білому к.) або 3 (в кольоровому к.) електронними гарматами; утворені телевізійною камерою відеосигнали, подані на к., керують інтенсивністю лучка електронів, що падає на екран.

кінестезія (кінестетичне відчуття), відчуття розташування і руху частин тіла відносно самого себе, без участі зору, за допомогою рецепторів, які реєструють зміну напруження у м'язах, сухожиллях і суглобах.

кінетична теорія речовини, теорія, що пояснює макроскопічні властивості речовини через рух і взаємодію її мікроскопічних складників (атомів, молекул, іонів, електронів); з к.т. впливає, м.ін., що тиск і темп. газу пропорційні середній кінетичній енергії його молекул; к.т. також пояснює механізм деяких явищ, напр., дифузії, адгезії, тепло- та електропровідності.

кінетографія, записування танцю (раніше – хореографія); система запису танцювальних рухів за допомогою спеціальних знаків на вертикальних нотних станах, створена бл. 1926 К. Лабаном.

Кінзі (Kinsey) Алфред, 1894–1956, амер. сексолог; проф. унів. в Індіанполісі; широкі дослідження сексуального життя американців, результати яких вплинули на громадську думку США в питанні ставлення до різних типів сексуальної поведінки.

кініка (цинїки), гр. філософська школа (V/IV ст. до н.е. – IV ст. н.е.), яка проголосувала в етиці ідеал добродетельності як життя в гармонії з природою, а також ідеал мудреця, який керується розумом, взагалі не визнає зобов'язуючих цінностей, законів, авторитетів (Антистен з Афин, Діоген з Синопу).

кінне трюборство, різновид змагань у кінному спорті; включає манежну їзду

(елементи виїждження), подолання перешкод і польові випробування: верхові гоняться на пересіченій місцевості, крос та довготривалі перегони на швидкість із подоланням перешкод та ровів.

кінний спорт (іппіка), вид спорту, який охоплює різні способи їзди верхи: стрибки через перешкоди, всебічні випробування коня у їзді верхи, в управлінні повіддям та виїждження коня. І

кінні перегони, змагання на конях, якими управляють жокеї; відбуваються на іподромах, на коней роблять грошові заклади; розрізняють к. п. на рівній місцевості, к. п. з бар'єрами (бар'єри вис. до 1 м) і к. п. з перешкодами (бар'єри, вали, рови), ск., степл-чез. І

Кіно, укр. щомісячний журнал, орган ВУФКУ (Всеукр. фотокіноуправління), виходив 1925, 1932–33 в Харкові, 1926–32 в Києві; друкував твори О. Довженка, В. Поліщука, Г. Епіка, М. Бажана, Ю. Яновського, О. Влизька.

кіновар, мінерал класу сульфідів, руда ртуті, червоного кольору, від стародавніх часів використовується як барвник.

кінокамера, пристрій для реєстрації рухомого зображення на кіноплівці, яка пересувається стрибками, зазвичай за допомогою рейферного механізму, із швидкістю (найчастіше) 24 кадри за секунду.

кінологія, наука про собак.

Кінопанорама, перший в СРСР панорамний кінотеатр, відкритий у Києві 1968.

Кінські (Kinski) Настасья, нар. 1961, нім. кіноактриса; ролі у фільмах *Париж-Техас*, *Тесс*, *Коханці Марії*.

кінська сила (к.с.), одиниця потужності (гол. чин.. двигунів внутрішнього згоряння); 1 к.с. = 735,49875 Вт; в англосакських країнах 1 к.с. = 745,7 Вт

кінський привід, давній пристрій, необхідний для роботи січкарні, молотилки і т.п.; складається із зчленованого валу та набору передач зубчастих коліщат, що приводять у рух тварини, які ходять по колу.

Кінтана-Роо (Quintana Roo), штат у Мексиці, на півостр. Юкатан, на узбережжі Карибського м.; 50,2 тис. км², 494 тис. мшк.; адміністративний центр Четумаль; низинний; вирощування рису, цукрової тростини; тваринництво; експлуатація лісів (деревина, каучук); рибальство; родовища солі; туризм.

кінцівка, органи руху у тварин; у наземних хребетних к. тазового поясу, нижні або задні, складаються із стегна, голімки та стопи, а також верхні або передні (к. плечового поясу), що складаються з плеча, передпліччя та кисті; модифікаціями к. є крила, плавники, напр., у тюленів, сивучів, китів та ін.

Кінгаса (до 1966 – Леопольдів), столиця ДРК, порт над р. Конго; 3,8 млн. мшк.; промисловий (текстильна, харчова, шкіряна галузі), торговий і науковий (унів.) центр країни; міжнародний аеропорт.

кінь Пржевальського, дикий кінь, заселяє напівпустелі та степи Джунгарії (Китай) та Монголії; родич тарпана, один із предків домашнього коня; вис. у холці бл. 1,3 м; трапляється рідко.

кінь свійський, свійська тварина; походить від тарпана та коня Пржевальського; к. с. використовують як запряжну, верхову та в'ючну тварину; найцінніші породи: араб. та англ. чистокровні. □ (с. 696)

Кіото (Kyoto), м. в Японії (о-в Хонсю), в промисловому окрузі Гансін; 1,4 млн.

мшк.; машинобудівна, авіаційна, електронна промисловість; центр ремесла, науки (3 унів.) й буддистської релігії; швидкісна залізниця Сінкансен; іноземний туризм; К. з м. Осака і Кобе утворює метрополітальний район (бл. 14 млн. мшк.); славетні сади; музеї; старовинні синтоїстські й буддистські храми (VIII–XIX ст.); замки (XVI–XVII ст.); імператорська резиденція (XVII ст.); палац (XIX ст.).

Кіндлар (Kipling) Джозеф Редьярд, 1865–1936, англ. письменник; оповідання, романи (*Кім*) і казкові повісті (*Книга джунглів*), пронизані захопленням екзотикою Індії та брит. колоніальною експансією як цивілізаторського місії; Нобелівська премія 1907.

Кіпр (гр. Кіпрос, тур. Kıbrıs, Республіка Кіпр), держава в Азії, на о-ві К., у сх. частині Середземного м. Поверхня гориста, на узбережжі вузькі низини; клімат тропічний середземноморський; хащі макі, у горах рештки лісів (кіпарис, ліванський кедр). Греки (80%), турки (19%), вірмени; християни й мусульмани; гол. м.: Нікісія, Лімассол, Ларнака, Фамагуста. Регіон цілорічного міжнародного туризму; банківські й транспортні (країна т.зв. дешевого прапора) послуги; переробка фруктів (цитрусові), винограду. **Історія**. Колонізований фінікійцями, пізніше, бл. 1400 до н.е. греками; під пануванням Ассирії, Єгипту й Персії; від 58 до н.е. рим. володіння, від 395 візантійське; від 1192 королівство хрестоносців; 1489–1570 під владою Венеції, 1571–1914 – Османської імперії, пізніше Великої Британії (від 1925 статус колонії); початок боротьби за незалежність – спершу під

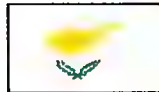
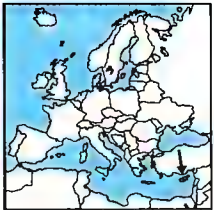

Кіпр
9,3 тис. км²
763 тис. мшк. (2001)
82 мшк. на км²
Столиця: Нікісія
Державні мови: гр. і тур.
Грошова одиниця:
кіпрський фунт

Кінні перегони



Кінь свійський

Породи коней

порода	висота в холці в см
верхові коні	
арабські чистокровні коні	148-159
англійські чистокровні коні	155-170
ахалтекінські коні	152-154
тракененські коні	160-165

верховозапряжні коні	
орловська рисиста	158-161
американська рисиста	150-165
європейська рисиста	155-170
гакнеї	155-160

ваговози	
булонські	170-175
першерони	155-160
бретонські	150-160
арденські	148-158

поні	
фйордінгі	135-145
поні шотландські	85-100
поні валлійські	115-125
гуцули	133-137

Масті коней

однокольорові: ворона (чорна), руда, біла, солова (молочно-біла), бура

двокольорові: кара (чорна з коричневими підпалинами), гніда (коричневий тулуб із чорними кінцівками), бугана (жовто-лісоцна), ігренава (шоколадний тулуб, світлі грива й хвіст), сіра

із зональним забарвленням: гнідо-савраса, рудо-савраса (зеброподібність), мишаста

змішані: білого та забарвленого волосу (мінється упродовж життя)

плямисті: ряба (білі плями по темному корпусі), чубара (темні плями по білому корпусі)

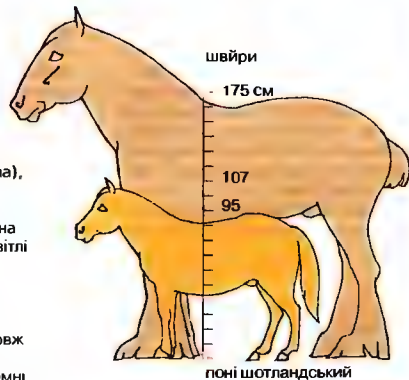

залежною Республікою Кірибаті (так вимовляє місцеве населення ім'я Гілберта), що входить до Брит. Співдружності. З 1994 президент Тебурор Тіто. К **Кірігіматі** (о-в Рідва), найбільший кораловий о-в на Тихому ок., у державі Кірибаті; 388 км², 2,5 тис. мшк.; міжнародний аеропорт; орнітологічний заповідник. Відкритий 1777 Дж. Куком.

Кіркшоуелл Вотсон, 1895-1977, канадський англійський письменник, вчений-лінгвіст, перекладач; професор канадських університетів; автор статей з українистики, один з перекладачів Слова о полку Ігоревім, Коззаря Т. Шевченка; укладач англійської антології поезій національних меншин Канади *Канадські обертони*.

Кіркук, м. в Іраку, в Курдистанських г.; 280 тис. мшк.; центр найважливішого в країні регіону видобутку нафти.

Кіров Сергій Миронович (пс. С.М. Кострикова), 1886-1934, рад. комуністичний діяч; з 1930 чл. Політбюро ЦК більшовицької партії; убитий при загальних обставинах (можливо, за наказом Сталіна); вбивство К. стало приводом для масових репресій в СРСР (*вел. чистка*).

Кіровакан → Ванadzor.

Кіровоград (до 1924 – Єлисаветград, 1924-34 – Зінов'євськ, 1934-39 – Кірово), обл. центр України, на р. Інгул (притока Пд. Бугу), при впадінні в нього р. Суголі та Біянки; 278 тис. мшк.; машинобудування (сівалки, гідравлічні машини, теплові дизелі, радіокомпоненти, друкарські машинки), харчова, легка промисловість; 3 вузи (у т.ч. Вище льотне училище цивільної авіації); театри, філармонія, музеї; поблизу К. на Інгулі – Кіровоградське та Лелеківське водосховища, 3 міські парки; архітектурні пам'ятки XVIII-XIX ст., зокр., казарми Єлисаветинської фортеці (1754). Заснований 1754 як фортеця св. Єлисавети, м. з 1765; наприкінці XIX ст. культурний центр (театри І. Тобілевича й М. Кропивницького), у 1919 місця запеклих боїв отамана Григоріява з Червоною армією.

Кіровськ (до 1944 Голубівка, Голубівський Рудник), м. у Луганській обл.; 40 тис. мшк.; підприємства вугільної, машинобудівної, легкої, харчової промисловості. Заснований в 1764 як військово-поселення.

Кіровське (до 1958 Нова Крестівка), м. у Донецькій обл.; 30 тис. мшк.; підприємства вугільної, легкої промисловості. Засноване 1954, статус міста з 1958.



Кінь



Кіп

Черговість появи висипу

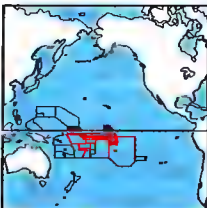

Кірибаті

811 км²
94 тис. мшк. (2001)
115 мшк. на км²
Столиця: Баїрікі
Державні мови:
тунгаруанська й англ.
Грошова одиниця:
австрал. долар



Кістка
Схематична будова стегнової кістки

Кісткова система (кістяк)
Схематична будова скелета людини

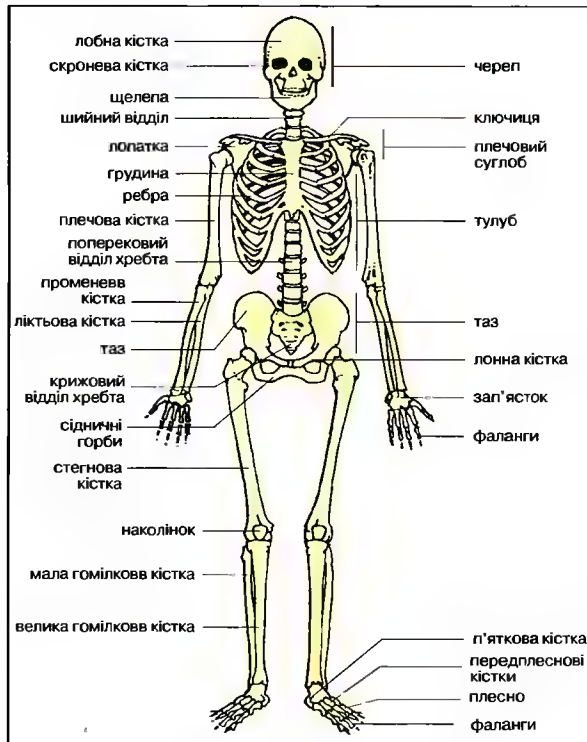

Кірхгоф (Kirchhoff) Густав Роберт. 1824-87, нім. фізик; один із відкривачів (разом з Р.В. Бунзенем) методу спектрального аналізу, відкрив рубідій та цезій; досліджував електричний струм у розгалужених колах (закон К.), проблеми механіки (теорії деформації, руху та рівноваги пружного тіла).

Кісангани (до 1966 Стенлівіль), м. в Демократичній Республіці Конго, порт на р. Конго; 375 тис. мешк.; торговий центр; харчова, текстильна, деревообробна промисловість; унів.

Кіссінджер (Kissinger) Генрі Алфред, нар. 1923, амер. політик і дипломат; 1969-74 спеціальний радник президента з національної безпеки і дир. Ради національної безпеки; 1972-73 вів переговори про закінчення в'єтнамської війни; співтворець політики розрядки президента Р. Ніксона; 1973-77 державний секретар, посередник переговорів у справі миру на Близькому Сх.;

Нобелівська премія Миру 1973; щоденники.

Кістка, елементи кістяка хребетних, збудовані з кісткової тканини; тверді (насичені мінеральними солями, пер. вапняковими), але біологічно пластичні, оточені волокнистою оболонкою (окістя), містять кістковий мозок; поєднані у суглоби або жорстко, напр., за допомогою хрящів. I

Кісткова система (кістяк), внутрішній скелет хребетних; складається з черепа, хребта, з яким сполучаються ребра, тазові, плечові та власне кінцівки; є опорою для м'язів і разом з ними формує опорно-руховий апарат, захищає головний, спинний мозок і внутрішні органи. I

кісткова тканина, різновид сполучної тканини хребетних, з якої складається скелет; збудована з клітин (остеоцитів) та міжклітинної речовини, т. зв. щільної к. т., перенасиченої мінеральними солями (пер. кальцитом).

кістковий мозок, губчаста тканина всередині кістки; в червоному к. м. утворюються еритроцити, лейкоцити і тромбоцити; з віком перетворюється у жовтий кістковий мозок, що складається з жирових клітин.

кісткові риби, клас риб, охоплює бл. 18 тис. видів (95% від загальної к-ті видів риб); у хребті пер. кісткова тканина, тільки у примітивніших видів хрящовий скелет на вапняковій основі; входить надклас кистеперих (дводихальних) і повноротих (вищих) риб.

Кістяковскі (Кістяковський) Джордж Богдан. 1900-82, амер. фізико-хімік, син Богдана Кістяковського; нар. у Києві, з 1918 на еміграції у Німеччині, пізніше США; проф. Гарвардського унів., 1940-44 чл. Амер. комітету національної оборони. 1944-45 керівник відділення вибухових речовин лабораторії Лос-Аламос (проект Манхетен, розробка атомної зброї для США); 1959-61 радник у справах науки і технології Д. Айзенгера; численні праці з фіз. хімії.

Кістяковський Богдан Олександрович, 1868-1920, укр. філософ, правознавець, громадський діяч, син Олександра К.; д-р Страсбурзького унів., проф. низки рос. унів., з 1917 Київського унів., один із засновників і чл. ВУАН; співпраця з І. Франком, М. Павличком; статті в газетах *Русская мысль* (пс. Українець) *Украинская жизнь* (пс. Хатченко); праці з методології суспільствознавства, філософії (неокантіан-

ство) та соціології права, історії розвитку політичної думки; *Соціальної теорії науки та право*.

Кістяковський Олександр Федорович, 1833-85, укр. учений та громадський діяч; співбуртовий журналу *Основа*, чл. київської *Промадж*; проф. Київського унів., один із засновників укр. наукового правознавства; юристконсульт і гол. адміністратор Горodiщенських цукрових заводів Яхненків і Смирненків; урядник і видавець збірки *Права, за якими судиться малоросійський народ*, наукові праці (*Дослідження про кару на смерть*).

кістянка, м'ясистий однонасінний плід; зовнішня частина оплодна соковита, внутрішня здерев'яніла (кісточка з насінником); до к. належать, напр., слива, вишня, абрикос, персик, фінік.

кіт домашній, ссавець із родини котячих, походить від диких видів котів (зокр. від лісового к.); одомашнений бл. 5000 років тому; бл. 20 осн. порід (коротко- та довгошорстї); зокр., ангорська, сіамська, перська та сибірська. I

кіт лісовий, хижий ссавець із родини котячих; заселяє ліси, пер. гірські, Євразія та Африка; довж. тіла бл. 90 см, миса тіла бл. 40 см; охороняється.

Кітакусю (Kitakyū ushi?), м. і вел. порт в Японії (о-в Кіусю), на Японському м.; 1 млн. мешк.; металургійні заводи, машинобудівна, хім. промисловість; рибальство; кінцева станція суперекспресу Сінкансен; сполучений з о-вом Хонсю підводним тунелем; унів.

Кітаво (Kitavo) Такеші, нар. 1947, японський режисер, письменник, актор; ролі у фільмі *(Веселого рідва, містере Лоуренс)*; поставив фільми *Жорстокі*

полюєйський, Кікуджиро, Грона куль, Сонатина, Сцени біля моря.

Кітаро (справжнє ім'я Масанорі Такахаши), нар. 1953, японський музикант, композитор; живе у США; альбоми *Tenka!* (для багатосерійного документального телефільму *Silk Road; From the Full Moon Story; The Light Of The Spirit* (нагорода *Греммі*); музика до фільмів *Земля і небеса, Сестри з небес*.

Кітара (Кітара), афр. держава (військовий союз) племен банту на території теп. Уганди (між оз. Альберта і Кіюга); утворилася в X-XI ст., розквіт у XIV-XV ст.; у XVI-XVII ст. розпал на дрібніші держави. **Кіто** (Quito), столиця Еквадору, в Андах; 1, 1 млн. мешк.; важливий економічний центр; харчова, легка, хім., нафтохімічна промисловість; транспортний вузол (Панамер. шосе); туристичний осередок; 2 унів.; музеї; старовинні монастирі (св. Франциска), храми (кафедральний собор), урядовий палац (усі XVIII ст.), громадські споруди XIX ст.

Кітон (Keaton) Бастер (справжнє Джозеф Френсіс Кітон), 1895 або 1896-1966, амер. кіноактор, знаменитий комик, відомий як людина з кам'яним виразом обличчя; гол. ролі в німих кінобурлесках (*Навігатор, Генерал*).

Кітс (Keats) Джон, 1795-1821, англ. поет, один із гол. представників англ. романтизму; сонети, балади, оди, поеми ґрунтуються на античних і середньовічних мотивах (*Ендиміон, Психей, Гіперіон*).

кіфара, щипковий хордофон; Гомер називав к. формінгою; атрибут Аполлона; плоска дерев'яна резонансна скринька з двома виступаючими раменами, з'єднаними поперечним ярмом; струни (до 20), перебирають пальцями або медіатором, який наз. плектрон. I

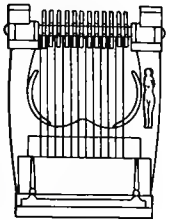

Кіфара

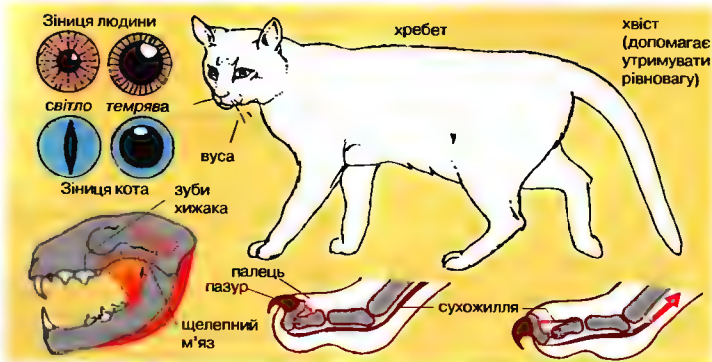

Кіт домашній
Пристосування до способу життя: зуби, папури, очі

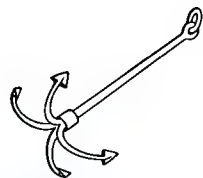

Кішка



Клавариадельф товкачиковий



Клавесин

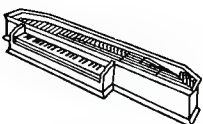

Клавикорд



Клайпедська округа

Кіцмань, м. у Чернівецькій обл., район центр: 10 тис. мшк.; підприємства харчової промисловості, будівельних матеріалів; в К. народився В. Івасюк, в с. Чорторія поблизу К. музей-садиба І. Миколайчука. Перша згадка 1413, статус міста з 1788.

кіч, низькопробний твір літератури або мистецтва, розрахований на масового споживача.

кіче (самоназва кечелаш), індіанці Центр. та Зх. Гватемали; бл. 900 тис.; нащадки майя; мова з родини майя-кіче, також ісп.

кіш (саж), плетене або гратчасте пристосування для зберігання живої риби; к. занурюють у водойму, ріку з плідниками риби перед нерестом, молодняком у період зимівлі, рибою, вирощуваною інтенсивним методом та ін.; к. може бути стаціонарним і плавучим.

кіш (татарською дослівно *кошик, хижка*), спершу місце зустрічі чи група людей, об'єднаних спільним інтересом, у запорозьких козаків місце постійо війська; від XVI ст. центр. орган управління Запорозької Січі, у віданні якого перебували адміністрація, фінанси, громадський суд; обирався і контролювався козацькою радою, у 2-й полов. XVIII ст. перейняв частину її функцій.

Кіш (Киш) Данило, 1935-89, сербський прозаїк; романи з автобіографічними мотивами, пов'язані із середовищем воеводинських євреїв та воєнною мартирологією (*Сад, погін, Клепидра*), оповідання, присвячені жертвам сталінських чисток; есеї, переклади.

кішка (рибальський якір), якір із чотирма лапами, використовується, зокр., для звільнення якірних ланцюгів і тропів. І

Кішка Петро Маркович, 1828-72, укр. матрос, символ мужності захисників Севастополя під час Кримської війни 1854-55; кірпак із с. Омегинці на Вінниччині, виданий у матроси; служив на Чорноморському флоті; під час оборони Севастополя відзначився сміливими, ініціативними діями, хоробрістю у бою.

Кішка (Кушка, Кошка) Самійло, ?-1602 (1620?), укр. козацький гетьман (1600-02); учасник морських походів запорожців проти турків; бл. 25 років перебував у полоні; 1595 організував повстання і повернувся в Україну; будучи гетьманом, добився визнання козацтва як суспільного стану (скасував баніції); 1600 очолював запорожців в укр.-пол. поході до Криму; 1601-02

учасник пол.-шведської війни у Лівонії.

клавариадельф товкачиковий, гриб класу базидіоміцетів; трапляється у листяних та мішаних лісах; неїстівний гриб. І

клавесин, струнний щипковий клавішний музичний інструмент (хордофон); при натисканні на клавіші струни заціплюються плектром, реєстри приводять у рух руками або за допомогою педалей, 1 або 2 клавіатури; види к: спінет, верджінеї. І

клавесиністи Французькі, фр. композитори, які працювали 1650-1750; Ж. Шамбоньєр, Ф. Куперен, Ж.Ф. Рамо; багата орнаментика, типова для стилі рококо, тенденції до програмотності; форми: сюїта, варіації.

клавіатура, в музичних клавішних інструментах ряд клавіш, поєднаних із механізмом, який приводиться в рух пальцями або ногами, в результаті чого виконавець має можливість вільного добору звуків; к. для рук наз. мануальною к., для ніг – педалі.

клавикорд, струнний клавішний ударний музичний інструмент (хордофон); попередник фортепіано; при натисканні на клавіші тангенти торкаються струни. І

клавір (клавіраусцуг), опрацювання оркестрового чи хорового твору для фортепіано (на 2 або 4 руки) або для 2-х фортепіано.

кладонія, рід кушистих лишайників; поширені на всій земній кулі; бл. 270 видів; окремі види (оленячий мох або ягель) є поживою для пн. оленя.

Клайберн (Кліберн) (Cliburn) Харві Лаван (Ван), нар. 1934, амер. піаніст; з 1962 Міжнародний конкурс піаністів імені К. у Верті (США).

Клайпеда, портове м. в Литві, розташоване на березі Балтійського м.; 205 тис. мшк.; промисловість: рибна, суднобудівна, целюлозно-паперова, тютюнова; морський музей-акваріум.

Клайпедська округа, територія вздовж нижньої течії р. Нямунас та над Балтійським м., з центром у м. Клайпеда; 1919 відокремлена від Німеччини на підставі Версальського трактату; 1920-23 під фр. адміністрацією; 1923 прилучена до Литви (автономна округа); III 1939 анексована Німеччиною. К

клав, патріархальна родова спільнота у ірландців і шотландців; також назва роду в зх. етнографічній літературі; в переносному значенні група осіб, які підтримують один одного.

Клараред (Claparède) Едуард, 1873-1940, швейцарський психолог, педагог і лікар; піонер психології розвитку та експериментальної педагогіки, творець концепції функціонального виховання, автор принципу *школа на замовлення дітей*; один із гол. теоретиків реформаторського руху нового виховання.

Клаппертон (Clapperton) Х'ю, 1788-1827, шотландський мандрівник, дослідник Африки; 1823 відкрив оз. Чад, 1825 переконався, що Нігер впадає не у Ніл, а у Гвінейську зат.

клариски (орден св. Кларі), католицький орден, заснований 1212 св. Франциском Ассизьким і св. Кларою як І орден св. Франциска; в Україні з 1255; гол. мета: контемпляційна молитва.

Кларк (Clarke) Артур Чарльз, нар. 1917, англ. письменник-фантаст; з 1956 живе у Шрі-Ланці; романи *Кінець дитинства*, *Місто і зорі*, *Побачення з Рамою*, *Фонтани Раю*; один із творців знаменитого фільму *Космічна Одиссея 2001* Стенлі Кубрика; 1989 нагороджений Орденом Брит. імперії.

Кларк (Clarke) Едвард Деніел, 1769-1822, англ. мандрівник, мінералог; гол. праці: мемуари про подорожі країнами Сирії та Близького Сх., зокр. про перебування у ид. та сх. регіонах України (*Іскія, татари і Туреччина*) з інформацією про побут укр. селян, чорноморських та кубанських козаків.

кларкс елементів, геохім. показник, що визначає середню участь хім. елементів у складі різних середовищ у природі, напр., у земній корі.

кларнет, дерев'яний духовий язичковий музичний інструмент (аерофон), в регістрі е-а3 (с4); сконструйований бл. 1700 І.К. Деннером; види к.: пікколо, софрановий, альт, бас; в оркестрі в групі дерев'яних духових інструментів. І **клас**, одиниця в систематичній тварин. нижча за тип, включає близькоспоріднені ряди.

клас, у логіці сукупність предметів однакового виду, виділених на підставі певних спільних характеристик; серія, рід, одиниця поділу предметів; також дистрибутивна множина.

класифікація, поділ предметів (явищ) на класи, розділи, підрозділи, здійснюваний згідно з визначеними принципами.

класифікація організмів, біологічна дисципліна, що займається розробкою природної класифікаційної системи тварин і рослин на підставі їхньої родової спорідненості.

класицизм, стиль, який наслідував античні зразки, в європ. літературі XVII-XVIII ст., музиці XVIII – поч. XIX ст., мистецтві XVII – середині XIX ст. Видатні досягнення фр. літераторів П. Корнеля, Ж. Расіна, Ж.Б. Мольєра, Ж. Лафонтена, Б. Паскаля; розвиток трагедії, оди, сатири, поеми; культ форми, гармонії, ясності та стилістичної однорідності; багата палітра ідей у теорії літератури й критичній, романтизація естетики (кодифікатор поезики – Н. Буало). В музиці к. передував протокласицизм (берлінська, мангаймська, старовіденська школи, фр. клавесиністи); реформа опери (Х.В. Глюк), розквіт гомофонії, симфонічної та камерної музики (соната, сонатна форма); діяльність віденських класиків (Й. Гайдн, В.А. Моцарт, Л. ван Бетховен). Розквіт малярства (Ж.Л. Давід) та скульптури (А. Канова, Б. Торвальдсен), домінування історичної та міфологічної тематики; в архітектурі (Дж. та К. Едемі, Д. Мерліні, Ж.Г. Суфлю) монументальні урбаністичні проекти, будівлі за античними та ренесансними зразками; в Україні к. представлений творами Ф. Прокоповича (драматургія), П. Ярославського, А. Меленського, В. Беретті (архітектура), В. Демуца-Малиновського, І. Мартоса (скульптура); елементи к. притаманні музиці М. Березовського, Д. Боргнианського.

класицистичний парк, форма парку і напрям у парковому мистецтві 2-ї полов. XVIII і 1-ї чверті XIX ст.; вирізняється ясною цілісною композицією простору, з виразною домінантою гол. житлового будинку, пов'язаного із садом і парком та прилеглим ландшафтом.

класична школа в економічній науці, напрям економічної думки, розроблений А. Смітом та Д. Рікардо XVIII-XIX ст.; вважається першим науковим комплексом економічних поглядів.

класово-лекційна система, запроваджена з XVI ст. система організації колективного навчання, яка полягає в поділі учнів на групи з однаковим ступенем знань (класи), поділі шкільної праці на лекції, під час яких реалізується певна частина програми навчання.

Клаузевіц (Clausewitz) Карл фон, 1780-1831, прусський ген. і теоретик військової справи; відома праця *Про війну*. **Клевань**, село у Рівненській обл., на р. Стублі (притока Горині, басейн Дніпра); 10 тис. мшк.; пам'ятки архітектури XV-XIX ст., у т.ч. лат. собор (1610-30). Відома з 1458.



Кларнет



Клен гостролистий



Клепсидра

клеї, органічні чи неорганічні речовини, здатні міцно з'єднувати між собою однакові або різні матеріали: гол. складовою к., т.зв. в'язучою речовиною, є високомолекулярні сполуки (рослинні та тваринні білки, каучуки, синтетичні смоли тощо) та різноманітні розчинники, затверджувачі, пом'якшувачі та наповнювачі.

Клейн → Кляйн

клеїнод (нім. *Kleinoed* – коштовність):

1) з XVI ст. військові знаки та атрибути влади старшини запорозького козацтва; до к. належали корогва (прапор), бунчук, булава та її різновиди (палиця й пірнач), литаври тощо; 2) шляхетський к., елемент шляхетського герба, розміщений над короною або шоломом.

клеїт пташиний, звуки, що подають деякі види птахів, відлітаючи у вирій (лелеки, журавлі).

Клемансо (Clemenceau) Жорж, 1841-1929, фр. політик, публіцист; 1902-20 сенатор, 1906-09 і 1917-20 прем'єр; своєю рішучістю та діяльністю мобілізував Францію в останній рік I Світової війни; один із гол. творців Версальського трактату.

клен, дерево або кущ родини кленових, поширений у зонах помірному клімату пн. півкулі; бл. 200 видів; листки лопатеві, рідше перистоскладні; плід – двонасігнева крилатка; цінна тверда пластична деревина (меблі, музичні інструменти); в Україні 5 дикорослих видів; найпоширеніші – к. гостролистий, к. польовий, к. татарський (чорноклен). I

Клен Юрій → Юрій Клен.

Клеопатра VII, 69-30 до н.е., з династії Птолемеїв, цариця з 51. остання з царських правителів стародавнього Єгипту; славилася красою, розумом і освіченістю; у 47 побавлена влади; повернула собі трон з допомогою Цезаря; по смерті Цезаря одружилася з Марком Антонієм; після його поразки покінчила життя самогубством.

клепання, з'єднання листів або листів з профілями шляхом свердління отворів, вкладання в них заклепок (коротких стрижнів з головками) та розклепування їх з другого кінця (з нагріванням або без) до утворення замикальної головки; для к. використовується, зокр., заклепувальна машина.

клепсидра, ух. традиції некролог у вигляді листівки, яку вивішують у місті та у храмах.

клепсидра, прилад для вимірювання відрізків часу; складається з 2 установ-

лених одна над одною посудин, з'єднаних вузьким каналом, через який із верхньої посудини до нижньої (в чітко означений час) перетікає вода або пересипається пісок. I

Клептон (Clinton) Ерік (справжнє Клеп), нар. 1945, англ. ритм-енд-блюзовий гітарист; з 1963 соліст групи *The Yardbirds*; жива легенда світової поп-музики, перший артист, чия ім'я двічі записано у *Залі слави рок-н-ролу*.

Клер (Claire) Рене (спр. Р. Люсьєн Шометт), 1898-1981, фр. кінорежисер і сценарист; відомий автор т.зв. популістських кінокомедій 30-х (*Під дахами Парижа*, *Мільйон*, *Свобода нам!*); фільми на філософські та психологічні теми (*Краса диявола*), комедії (*Нічні красуні*); кіноскізи *Після розділів*.

Клермон-Ферран (Clermont-Ferrand), м. у Франції, у Центр. Масиві, адміністративний центр департаменту Овернь; міська агломерація 254 тис. мшк.; машинобудівна, гумова (шини фірми *Michelin*), швейна промисловість; вел. транспортний вузол; науковий центр (унів.); туризм. Спершу 2 міста: рим. Августонеметум і засноване в XI ст. Монферран; з XIII ст. міські права; 1630 об'єднані.

Климент (Клим) Смолятич. ? – після 1154, письменник і церковно-політичний діяч Київської Русі; 1147-54 митрополит Київський; виступав за незалежність Православної Церкви Київської Русі від Візантії; до нашого часу зберігся твір *Послання до пресвітера Фомы*, який характеризує К. як освіченого проповідника, оратора і філософа.

Климент Римський (у католицькій традиції Климент I), св.. ?-97; папа з 88; отець Церкви, автор *Листів до Коринфян*, найдавнішого збереженого папського документа.

клин високого тиску, різновид антициклону – ділянка підвищеного атмосферного тиску між 2 обл. пониженого тиску.

клина, один з → простих механізмів; елемент з 2 площинами, які утворюють гострий кут; різні види к. використовуються для розколювання матеріалів, з'єднання частин машин (напр., колеса з валом).

клинцев, камінь або цегла, витесані у вигляді клину; елемент конструкції арки та склепіння.

клинчик, частина холодної зброї, призначена для різання або колення; к. може бути прямим чи кривим, односичним чи двосичним.

клинпис, спосіб письма, який полягав у пишчалькованні на глині комбінації клиноподібних рисочок; виник у Шумері бл. IV тис. до н.е.; спочатку ідеографічне письмо (протописемність), із старшини III тис. до н.е. словесно-складове; розшифрування к. започаткували Г.Ф. Гротенфенд (1802) та К. Лассен (1836). I

Клінтон (Clinton) Білл (повне ім'я Вільям Джозефсон Клінтон), нар. 1946, амер. політик; 1979-81 і 1983-93 губернатор штату Арканзас; з 1993-2001 президент (двічі); контролював близькохідний мирний процес і підтримував миротворчу місію ООН у колишній Югославії.

Кличко Віталій Володимирович, нар. 1971, укр. спортсмен (кікбоксинг); чемпіон світу 1991-94, срібний призер чемпіонату світу з боксу 1995, срібний призер чемпіонату світу у ваговій категорії понад 91 кг (1995), Інтерконтинентальний чемпіон за версією WBO (1998-1999), чемпіон світу за версією WBO (1999-2000), інтерконтинентальний чемпіон за версією WBA з 2001.

Кличко Володимир Володимирович, нар. 1976, укр. спортсмен (кікбоксинг); олімпійський чемпіон 1996 у важкій влі., чемпіон Європи серед юніорів, чемпіон Олімпійських ігор в Атланті (1996) у ваговій категорії понад 91 кг; Інтерконтинентальний чемпіон за версією WBC (1998, 2000), Інтерконтинентальний чемпіон за версією WBA (1999-2000), чемпіон світу за версією WBO з 2000.

кличавий відмінок, непрямий відмінок, який виконує роль називання особи або предмета, до якого звертається мовиць; не відповідає на жодне питання; у реченні не виступає його членом; пригманний лише іменникам, у ін. частини мови к. в. збігається з формою пишного відмінка (*Волошко, волошко, чому ти у житті, А не на клумбі волієш жити?*).

клина, багаторічна вічнозелена цибульни рослина родини амарилісових, походить із Пд. Африки; на безлистому стеблі розміщено понад 10 вел. лікноподібних жовтих, червоних або оранжевих квітів; вирощують як декоративну (кімнатну) рослину.

Клівленд (Cleveland), м. у США (штат Огайо), порт над оз. Ері; 500 тис. мшк.; міська агломерація 1,8 млн.; виплавка заліза, автомобільна, нафтохім. промисловість; торговельно-фінансовий і транспортний центр; 3 унів.



Клинпис
Головним елементом цього письма був знак, що вирізався на глиняній табличці, яка потім обпалювалася

клімакс (клімактерій), згасання діяльності статевих залоз; у жінок в помірному кліматі пер. у віці 45-50 років – припинення менструацій (менопауза) і дітородних функцій; може викликати загальний хворобливий стан; у чоловіків – андропауза.

клімакс, остання стадія в ряді послідовних біоценозів (біологічного наступництва), тривалий час існує в постійних кліматичних та едафічних умовах певної геоботанічної місцевості; характер к. залежить від геогр. шир. і вис. над рівнем моря, визначається домінуючими видами рослин.

клімактерій у рослин, закладний стабільний стан рослин на початку дозрівання плодів із посиленням виділенням двооксику вуглецю, контрольований етиленом.

клімактерій у чоловіків → андропауза. **клімат**, сукупність погодних факторів, характерних для певного регіону або місцевості; залежить від географічної розташування та фізичних властивостей регіону, які визначаються к-тю сонячної радіації, обігом води, атмосферною циркуляцією; визначаються на підставі багаторічних спостережень; кліматичні пояси: екваторіальний, 2 субекваторіальні (для обох півкуль); 2 тропічні, 2 субтропічні, 2 помірні, полярний, субарктичний; у поясах розрізняються типи к.: гірський, морський, континентальний, середземноморський, мусонний, пустельний. К (с. 604)

Клімт (Klimt) Густав, 1862-1918, австр. маляр і графік; співтворець Віденської Сецесії; стилізовані фігурні композиції, портрети, пейзажі зі складною символікою; плафони для Віденського унів.

клинічна смерть, термінальний стан, при якому відсутні видимі ознаки життя (непритомність, зупинка дихання і припинення кровообігу, відсутність реакцій, в'ялість м'язів, розширення зіниць, блідість шкіри); проведення реанімаційних заходів часто має вирішальне значення для відвернення смерті.

кльп → відеокльп

кльпер, вітрильний зі струнким корпусом і високими щоглами, що дозволяють збільшити поверхню вітрильного оснащення; в середині XIX ст. служив як швидкісне торгове судно для перевезення чаю; деякі к. досягли швидкості 22 вузлів (бл. 40 км/год). I

кльпфіш, солена тріска (очищена від шкіри, нутрощів, голови, плавників,



Кльпер

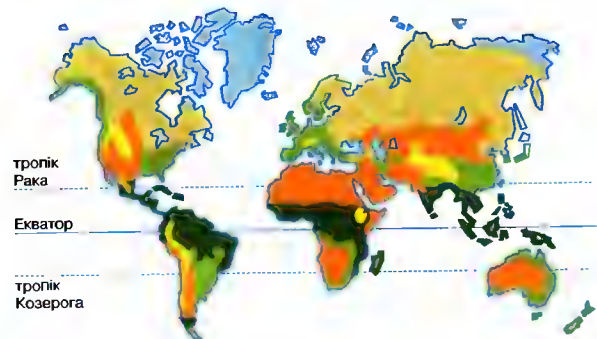

- екваторіальний
- тропічний і субтропічний
- помірний
- полярний
- субарктичний
- гірський клімат

Клімат
Розміщення основних кліматичних поясів на Землі

хребта), висушена; готують після вимочування.

кліринг, форма розрахунків між підприємствами, банками, державами; компенсація взаємних заборгованостей і зобов'язань без використання платіжних засобів, лише регулюванням салдо.

Клісфей, VI-V ст. до н.е., афінський політик, з роду Алкмеонідів; 508-507 до н.е. здійснив адміністративну реформу (поділ на роди замінив територіальним), яка створила основу розвитку афінської демократії; запровадив остракізм.

клітина, найменша організована одиниця рослинних і тваринних організмів; мікроскопічних розмірів, складається з цитоплазми, яка містить клітинні органели та клітинне ядро (за винятком прокариотів), обмежена клітинною мембраною. І

клітинна мембрана → мембрана клітинна.

клітинне дихання (біологічне окиснення), процеси окиснення різноманітних органічних речовин (гол. чин. жирів, сахаридів, білків), які відбуваються за участю комплексу ферментів у всіх живих клітинах, постаючаючі необхідною для життя енергією; організми, які живуть усерединці, де є кисень, мають кисневе дихання (аеробний процес), під час якого з продуктів обміну речовин та атмосферного кисню утворюються вода і вуглекислий газ; організми, які живуть у безкисневому середовищі, мають безкисневе дихання (анаеробний процес), під час якого атмосферний кисень заміщується органічними або неорганічними сполуками (нітратами або сульфатами, ск. при денітрифікації).

клітковина → целюлоза.

клітор, жіночий зовнішній статевий орган ссавців; у еволюції статевих органів – відповідник чоловічого статевого члена. І

кліф (крутий обрив), урвище на березі моря або озера; виникає в результаті поступового руйнування високого берега водними хвилями → абразія (І).

кльіше, металева (або пластмасова) пластинка, яка є друкарською формою або її частиною; має опуклі друкуючі елементи, створені фотографічним методом (хіміографія) або за допомогою сканера; призначена для репродукції малюнків і фотографій.

кліщі, ряд комах класу павукоподібних ряду членистоногих безщелепних; бл. 20 тис. видів, довж. пер. бл. 1 мм; багато паразитів, як-от: к. павутинні, к. свербуни, а також хижак (водян к.), рослинодітні (кородіт) та небезпечні паразити кишечно-інфекційних захворювань (іксодові к.). І

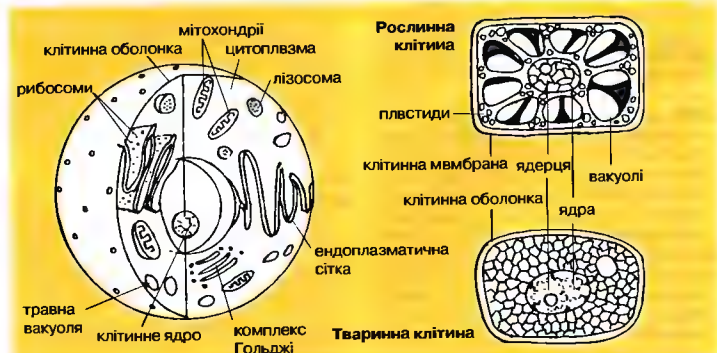

Будова клітини

клоака, кінцева частина стравоходу, у якої підкриваються сечоводи та статеві протоки; є у птахів та однопрохідних ссавців.

Клоака Максима (Cloaca Maxima), у стародавньому Римі каналізаційний стік, ніким нечистоти витікали до Тибру; згідно з легендами К. М. збудована за часів Тарквінія Старого, перебудована с'учасно.

Клодель (Claude) Поль, 1868-1955, фр. кінорежисер, письменник; дипломат; у поезії (*П'ять великих орд*, *Календар святих*), драмах (*Благовіщення Діви Марії*, *Прийняття св. Бальо*) порушує релігійно-моральні проблеми; театральні ідеї, зокр. про поезію і театр.

Клодська улоговина, у Центр. Судетах (Польща), найбільша у Судетах (бл. 500 км²); гол. р. Клодська Ниса; туризм, курорт (Душники-Здруй, Поланица-Здруй).

кльокичка, кущ або низеньке дерево; зона помірного клімату Євразії і Пн. Америки; 10 видів; плід – випуклий, із пергаментоподібними стінками, кошачок.

кльонування, у біології відтворення ідентичних генів або організмів; к. генів стало принципово можливим у 1-ій полов. 1970-х завдяки рестрикційним ензимам; мікроорганізми з відтворенними генами можуть існувати лише в лабораторних умовах; завдяки к. було діагностовано низку генетичних захворювань, налагоджено масове в-во інсуліну, гормону росту, факторів згортання крові, вирощування трансгенних рослин; 1997 шляхом імплантації клітинного ядра з клітини молочної залози у незапліднену яйцеклітину клоновано вівцю Доллі (Шотландія, лабораторія Рослін); мишей (Гаваї), телят (Німеччина); тривають дослідження можливості к. людей, принципова можливість чого експериментально доведена у Пд. Кореї 1998; експерименти з к. людей викликають серйозні морально-етичні заперечення, заборонені і суворо караються на території низки країн, зокр. Франції та США.

кльон (напівтвердокрили), ряд комах, що мають бл. 25 тис. видів, у яких передні крила перетворені у напівнадкрила (при очевій шкірясті, а поблизу верхівки перетинчасті); хижі або паразити паври та людини (льквова блошиця) чи рослини (мереживниця); заселяють суходіл та водойми (пладун, водомірка). **кльон-шкідлива черепашка**, комаха, відносять до ряду рослинодітних клопів;

довж. бл. 12 мм; живе в соком рослини та ін. комахами; смердючий. І **Клочкова Яна**, нар. 1982 р., укр. спортсменка-плавчиха, чемпіонка Олімпійських ігор в Сідней у комплексному плаванні на 400 м та на 200 м.

Клуж-Напока (Cluj-Napoca), м. у Центр. Румунії, на Трансільванському плато; 328 тис. мешк., румуни, уторці; економічний та культурно-науковий центр Трансільванії; машинобудівна, взуттєва, швейна промисловість; вузи (унів.); музеї; собори та монастирі (XIV-XVI ст.), у тому числі піяри (XVIII ст.), палац (XVIII ст.) – теп. музеї; громадські будівлі (XIX, XX ст.).

кльумба, спеціально сформована у парку група декоративних рослин, розташованих на відкритому просторі, кругла або овальна, в якій найвищі форми містяться всередині.

Клюї (Clooney) Джордж, нар. 1961, амер. кіноактор; ролі у мелодрамі *Одного чудового дня*, фільмі-катастрофі *Ідеальний шторм*, серії *Бетмен і Робін*, телесеріалі *Шведка допомога*.

Кльонович (Klonowicz) Себастьян Фаб'ян, бл. 1545-1602, пол. поет; поеми пол. і лат. мовами; дидактична поема *Фліс*, або *Судногравство на Віслі*; *Роскочання* – опис ах.-укр. земель 11хмшк. (частково перекладена І. Франком); моралізаторсько-сатиричний трактат *Мішок Юлі*.

Кльоні (Cluni), м. у Сх. Франції (Бургундія); бл. 5 тис. мешк. В 910 у К. засновано славнозвісне у середньовіччі абатство бенедиктинців – центр чернечої реформи (суворе дотримання монастирського статуту, централізація, підпорядкування філіальних чернечих орденів); зруйноване під час фр. революції 1789 р. і XIX ст.; теп. рештки бенедиктинського абатства (XII-XIII ст.) з романською базилікою (X-XII ст.).

Кльочевська Сопка, вулкан в Росії, на Камчатці, найактивніший в Азії; вис. 4750 м; понад 50 сильних вивержень, востаннє 1994.

Кльочевський Василь Йосипович, 1841-1911, рос. історик; дійсний чл. Петербурзької АН з 1900; дослідження з історії давньої Русі та Росії; *Боярська дума Давньої Русі*, *Курс рос. історії*.

Кльєйн (Klein) Келвін, нар. 1942; дизайнер-модельєр; 1968 (спільно з Баррі Шварцом) заснував власну компанію *Calvin Klein Ltd.*; парфуми *Obsession*, *Eternity*, *CK One*, *Contradiction for Men*.

Кльєйн (Klein) (Klein) Лоренс (Лоуренс), нар. 1920, амер. економіст; математично-і статистично обґрунтував кейнсіан-



Кльітор



Кльіщ іксодовий



Кльон-шкідлива черепашка

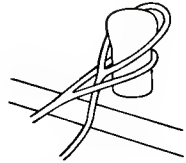

Кмин

Кнехт
Закладання швартова
на кнехт

Коала

ську теорію; сформулював рівняння моделі споживчої і грошового попиту, інвестиційної функції, на підставі чого розроблено економічні моделі амер. економіки; найвідоміша Вортонська економічна модель прогнозування амер. економіки; Нобелівська премія 1980.

Кляйін (Клейн) (Klein) Мелані, 1882-1960, англ. психоаналітик; родом з Австрії; почала досліджувати несвідомі ділянки психіки дітей; розробила техніку психоаналізу дітей, спостерігаючи за їхніми іграми.

кляфт (немес), головний убір єгипетських фараонів, негнучка полотняна хустка, часто оздоблена плісируванням або кольоровими смугами; притримувалася на чолі металевим обручем із прикріпленням посередині уреусом.

кмин, багато- або дворічна трав'яниста рослина родини зонтичних, ефіроолійна; поширена в Євразії, в Україні 1 вид (к. звичайний); плоди містять ефірну олію та масну технічну олію, плоди й зелень використовують як прянощі, медонос; вирощують як ефіроолійну рослину, використовують у хлібопекарському, лікєро-горіччаному та парфумерному в-ві, у медицині. 1

кнедлі, кулінарний виріб круглої або довгастої форми, виготовлений з тіста (варена картопля і пшеничне борошно) з грибною, овочевою, сирною, м'ясною та ін. начинкою.

кнехт (причальна тумба), пристрій у вигляді стовпа або ін. простої конструкції, служить для кріплення швартових трюсів. 1

Книга буття українського народу, гол. програмний документ Кирило-Мефодіївського братства, написаний 1846 М. Костомаровим; оригінальний твір укр. політ. думки, задум якого запозичено з *Книг пол. народу і пол. паломництва* А. Міцкевича (1832); ідея політичної автономії України у складі федерації усіх незалежних слов'янських народів зі столицею в Києві; радикальна соціальна програма: скасування кріпацтва і самодержавного ладу; вел. вплив на ідеологію укр. політичного руху в Наддніпрянщині у 2-й полов. XIX – поч. XX ст. **Книга Мойсея** → Тора.

книги святі, найважливіші сакральні тексти у т.зв. релігіях святих книг, які вважаються безперечним авторитетом у справах віри (*Веди* в індуїзмі, *Біблія* в юдаїзмі та християнстві, *Коран* в ісламі); офіційне зібрання с. к. називається канонм.

книгознавство, наука про книгу і книжкову справу; об'єднує історію, економіку і статистику книги, журналістику, видавничу справу, місцевості книги, бібліографознавство, бібліотекознавство та ін.

книжка: 1) графічний документ (писемні знаки та ін. символи, ілюстрації), пер. у формі кодексу з певною к-тєю сторінок, що містить зафіксовану людську думку; 2) закінчене видання.

князь: 1) у слов'янських народів спершу воєначальник племені, союзу племен, військовий дружинник, згодом правитель державного утворення – князівства; влада зосереджувалася у певній родині – династії; кийський к. як старшій в роді, мали титул вел. к. (згодом також володимирський, московський, литовський та ін. к.); мали свої резиденції (*столи*) в окремих землях, уділах, волостях; правили за допомогою боярської ради й віча; існували також *служебні* к., які не мали власних володінь й йшли на службу до ін. к.; з XIV ст. частина руських к. опинилася у становищі васалів вел. к. литовського; упродовж XV-XVI ст. к. перетворилися у вищий прошарок шляхти; 2) у деяких країнах спадковий або дарований титул; слов'янським словом к. перекладають ряд неслов'янських титулів (*princeps, dux, first* тощо).

коала, найбільший з австрал. сумчастих; довж. тіла бл. 60 см; нагадує ведмедя; живиться листям евкалиптового дерева. 1

коаліція, об'єднання, угода, союз держав, створений з метою спільного ведення війни.

коаліція урядова, порозуміння між партіями, що спільно творять уряд (коаліційний кабінет).

Коанде (Coanda) Анрі, 1886-1972, румунський вчений, конструктор, винахідник; 1919 створив перший у світі транспортний засіб на повітряній подушці; працюючи в англ. авіафірмі Брістоль, розробив закритий спеціальної конструкції.

Коауїла (Coahuila), штат у Мексиці, на прикордонні із США; 150 тис. км², 2 млн. мшк.; адміністративний центр Сальтільо, гол. осередок Торреон; височинно-гористий; гірництво (кам'яне вугілля, руди заліза, свинцю); металургія, машинобудування; бавовна, збіжжя, цукрова тростина; тваринництво.

кобаламів, назва вітаміну з групи вітамінів B₁₂; → вітаміни (Г).

кобальт, Со, хім. елемент з атомним числом 27; сріблястий метал; при кімнат-

ній темп. стійкий до дії атмосферних факторів; міститься в мінералах (кобальт, смальтін); мікроелемент; застосовується як складник д. твердих сплавів, карбідних апломератів, радіоактивний ізотоп ⁶⁰Со – в медицині, дефектоскопії; кобальтові сполуки були відомі ще в стародавні часи; у вигляді металу к. одержав 1735 Брандт. 1

Кобе, м. в Японії (о-в Хонсю), на Внутрішньому Японському м., 1,5 млн. мшк.; вел. порт, торговий, фінансовий і промисловий центр (судна, машини, електричне устаткування), також транспортний вузол (суперекспрес Сінкансен); 2 унів.; 1995 катастрофічний землетрус. К. з м. Осака і м. Кіото утворює метрополітний район (бл. 14 млн. мшк.).

Кобеляк, м. у Полтавській обл., районний центр; 14 тис. мшк.; підприємства будівельних матеріалів, легкої, харчової промисловості; в 1918-22 – центр укр. повстанського руху. Перша згадка в 1647, статус міста з 1803.

кобея, витка рослина помірного клімату обидвох Америк з вел. декоративними фіолетовими квітками. 1

кобза, укр. щипковий музичний інструмент (хордофон), різновид лютні; має триніподібний корпус, шийку з 4-10 ящиками (або без них), 4 одинарні або парні струни; була поширена в XVI-XVII ст. у запорозьких козаках; зараз модернізована к. – в оркестрі народних інструментів; в Молдові, Румунії, Польщі щипковий музичний інструмент типу лютні з короткою шийкою.

Кобзар, під такою назвою 1840 у Петербурзі вийшла у друкарні С. Фішера збірка поезій (8 віршів) Т. Шевченка; ніхтд К. став точкою відліку нового періоду укр. літератури; Т. Шевченко утвердив укр. мову як літературну; назва К. використувалася для подальших видань творів Т. Шевченка; за життя ніхтд К. виходив ще 1844, 1860 – у друкарні Н. Куліша.

Кобиллиця Лус'ян, 1812-51, укр. громадський діяч, керівник національно-визвольного селянського руху на Буковині в 40-х XIX ст.; 1839 обраний уповноваженим обстоювати громадські інтереси; 1843-44 очолюв виступи селян; у III 1844 після придушення повстання заарештований; під час революції 1848-49 в Австрії обраний депутатом парламенту, виступав за надання автономії Буковині та приєднання її до Галичини; в XI 1848 очолюв селянські повстання, які тривали до літа 1849; у IV 1850 заарештований у Жаб'єму, після

катувань у в'язниці тяжко захворів; висланий до м. Гура-Гумора (Румунія), де помер.

Кобил'янська Ольга Юліанівна, 1863-1942, укр. письменниця, громадська діячка; спершу писала нім. мовою, цікавилася ідеями Ніцше, одна з ініціаторів створення Товариства руських жінок на Буковині; ідеї емансипації жоркрово виявились у літературній роботі; творчі контакти з Лесею Українкою, І. Франком, В. Стефанюком, М. Коцюбинським; повісті, оповідання (*Людина, Меланколіїний вальс, Земля, Царина, У неділю рано зілля копала...*); роман *Агостол черні*.

Кобіа Йосип Устимович, нар. 1910, укр. перекладач, проф.; автор перекладів *Поетики* Арістотеля, *Диалогів* Платона, творів Петронія, Апулея, Т. Кампанелли, Т. Мора.

Кобленц (Koblenz), м. в Німеччині (Рейнланд-Пфальц), порт б. впадіння Мозеля до Рейну; 110 тис. мшк.; центр харчової промисловості (рейнський вина, рейн-вайни); туризм; в околицях – вирощування винограду; музеї; храми IX-XV ст.; герцогський замок (XIII, XIV ст.), ратуша, фортеця Еренбратшттайн (XVIII-XIX ст.). Заснований бл. 9 до н.е. як рим. фортеця; з 1018 – володіння архієпископів Тріру; XI-XIII ст. – центр виноторгівлі; з 1822 – адміністративний центр провінції Рейнланд.

Кобол, мова програмування високого рівня, розроблена у 1959, багато разів модифікована; застосовується у програмуванні вел. інформаційних систем для обробки даних у галузі управління.

Кобра, авангардна мистецька група (назва походить від перших літер назв столиць: Копенгаген, Брюссель, Амстердам), заснована 1948 у Парижі; об'єднувала художників Данії, Бельгії та Голландії, представників сюрреалізму та абстракції напрямку art informel.

кобри, отруйні змії, при подразненні зводяться вертикально, піднімаючи 1/3 тулуба, та розширюють шию, розсунувши декілька пар ребер; заселяють Азію та Африку; єгипетська к. (змія Клеопатри) має довж. бл. 2 м, к. індійська. 1

Кобрина Ігор Дмитрович, нар. 1951, укр. кінорежисер; фільми *Чудеса в Гарбузянах, Флудмена Мартурано*; документальні фільми *Чорнобиль: два кольори часу, Театр Надії*; Шевченківська премія 1989.

Кобрицька Наталія, 1855-1920, укр. письменниця, засновниця жіночого

Кобальт
атомна маса 58,933;
густина 8,9 г/см³;
темп. пл. 1495°C;
темп. кип. 2870°C



Кобея



Кобра єгипетська



Кобра індійська

емансипаційного руху в Галичині; 1884 організувала у Станіславі Товариство руських жінок; ініціатор альманахів *Перший вінок*, *Наша доля*, *Жіноча бібліотека*; 1891 скликала у Стрию перше жіноче віще: збірки *Дух часу*, *Ядзя і Катруся*. Казки. *Свічка горить*. *Каліка* та ін.

Кобурги, Саксонсько-Кобурзька династія, нім. княжа династія з князівства Саксен-Кобург-Гота, генеалогічна вітка Веттінів; з 1831 править у Бельгії, 1901 – у Вел. Британії (з 1917 – п. н. Віндзорів), у 1887-1944 – в Болгарії (формально до 1946).

ковадло, тяжка підставка з литої сталі для ручного кування; також робочий елемент (верхній та нижній) механічного молота, між частинами якого формується покровка. |

Ковадонга (Covadonga), печера в Пн. Іспанії, в Кантабрійських горах; б. неї 722(?) християни під проводом Пелагія перемогли мусульманський загін; в ісп. традиції вважається початком реконквісти.

Ковалевська Софія Василівна (з дому Корвін-Кркувська), 1850-91, рос. математик, письменниця і публіцист; з 1870 у Берліні, співробітниця К. Веерштрасса; 1874 перша росіянка д-р філософії; літературно-публіцистична діяльність; з 1884 – проф. Стокгольмського унів.; чл.-кор. Петербурзької АН (з 1889); осн. праці з математики, механіки та астрономії; художні твори *Боротьба за щастя*, *Спогади про дитинство*, *Нігілістка*.

Ковалевський Ігор (Стор) Петрович, 1809-68, укр. мандрівник та учений, дипломат на рос. службі; нар. на Харківщині, за освітою гірничий інженер; 1838 на запрошення Петра Негоша шукав поклади золота у Чорногорії; на запрошення єгипетського віце-короля Магмета-Алі дослідив Пн. Африку, визначив джерела Білого Нілу, детально описав Ефіопію; мандрівки у Монголію та Китай, представництво інтересів Росії при укладенні Кульджинського (1851) та Айгунського (1858, визначено кордони між Росією та Китаєм) договорів; ген.-лейтенант, чл. ради міністерства закордонних справ, почесний чл. Петербурзької АН, заступник гол. Імператорського географічного товариства; засновник гол. Товариства допомоги потребуючим письменникам і вченим; *Подорож у Китай*, *нариси з історії дипломатії*.

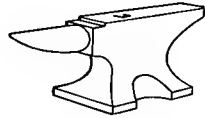

Ковадло

Ковалевський Максим Максимович, 1851-1916, укр. та рос. учений, політичний і громадський діяч; родом з Харківщини; чл. Київської громади, проф. Московського унів., усунутий за політичні переконання; з 1887 на еміграції, проф. унів. Стокгольма, Оксфорда, Брюсселя, Чикаго, Сан-Франциско. 1901 заснував у Парижі Рос. вищу школу суспільних наук (викладали також учені з України); 1905-16 проф. Петербурзького унів., з 1906 депутат Державної Думи (лідер ліберального руху), з 1907 чл. Державної Ради при імператорі; співпрацював з укр. фракцією рос. парламенту, гол. Допомогового товариства ім. Т. Шевченка (Петербург), гол. ред. першого систематичного енциклопедичного видання у галузі україністики *Укр. народ у його минулому й сучасному* у 2 т.; *Соціологія* у 2 т., *Походження сучасної демократії* у 4 т.

Ковалевський Микола, 1892-1957, укр. громадсько-політичний діяч, організатор кооперативного руху, публіцист; з 1914 чл. Укр. партії соціалістів-революціонерів, чл. Укр. Центр. Ради, міністр хліборобства в уряді Б. Мартоса (1919); з 1920 на еміграції в Польщі, Румунії, Австрії, де займався журналістикою; публіцистичні статті, мемуари *При джерелах боротьби*, *Україна під червоним ярмом*, *Спогади*, *враження*, *рефлексії*.

Коваленко Лідія Борисівна, 1937-93, укр. журналістка; робота на радіо та в журналах; 1991 створила (разом з В. Маняком) Книгу-Меморіал 33-ї: *голот*, перше зібрання спогадів очевидців голодомору, засвідчене архівними документами; 1990 науковий симпозіум *Голодомор-33*; фундатор Асоціації дослідників геноциду 1932-33 в Україні; Шевченківська премія 1993.

Ковель, м. у Волинській обл., райцентр; 75 тис. мешк.; підприємства машинобудівної, деревообробної, легкої, харчової промисловості, будівельних матеріалів; вел. залізничний вузол; дерев'яний собор XVII ст., вокзал (1905); поблизу К. в с. Колодяжне меморіальний музей-садиба Л. Українки *Білий будинок*. Перша згадка в 1310, магдебурзьке право з 1518.

Ковент-Гарден (Covent Garden), оперний театр у Лондоні, заснований 1732; з 1949 державний; у репертуарі твори англ. і світової класики, що виконуються мовою оригіналу.

Ковентрі (Coventry), м. у Вел. Британії (Англія), 30 км від Бірмінгему; 305 тис.

мешк.; автомобільна, авіаційна, точна промисловість; 2 унів. Виникло навколо монастиря бенедиктинців (засновано 1043); 1940 та 1941 зруйноване шість пім. бомбардувань.

Кожух Павло, 1896-1939, укр. графік, мейляр і мистецтвознавець, першу представник футуризму, у 20-х – конструктивізму з використанням елементів укр. бароко; обкладинки до книг (твори І. Франка, видання А. Крушельницького), екслібриси, промислова графіка, розписи; нариси про М. Плуцену, Л. Гецца.

Ковзани, спортивне спорядження для ковчання (катання) на льоду; розрізняють к. для фігурного катання (фігурної їзди), швидкої їзди, для хокею на льоду.

ковш, багаторічна трав'яниста рослина родини злакових; росте в помірно-кшматі у степах, саванах, напівпустелях; кормова к. еспарто поширена в Середземномор'ї, сировина для отримання волокна (еспарто); в Україні – 10 видів.

Ковчир Степан Дем'янович, 1695-1786, укр. будівничий-кріпак доби бароко; Ковчирський корпус, дзвіниця на Дніпрі і Ближніх печерах лаври, Кловський палац у Києві, церква Антонія і Фродосія у Василькові, Троїцька церква в Київській пустині поблизу Києва.

Ковно → Каунас.

Ковшак Сидір Артемович, 1887-1967, рад. державний діяч в Україні; під час рад. пім. війни 1941-45 командир одного з найбільших партизанських з'єднань, ген.-майр.; здійснив 5 рейдів по нім. тилах (понад 10 тис. км), зокр. Каршівський рейд 1943; влітку 1943 у Каршівській бої ковакшівців з Укр. народною символічною (згодом УПА-Захід), що визначилися відступом рад. партизанів в Галичині; з 1946 міністр оборони УРСР (номінальний); з 1947 заступник гол. ін. УРСР; *Від Путявля до Карпат*.

Ковту Валерій Петрович, нар. 1944, укр. артист балету, балетмейстер; Київський театр опери та балету; партії: *Дон Жуан* (*Камінний господар*), Лукаш (*Ліщина пісня*); постановки (*Лебедина озеро*, *Гіля соїта*, *Франческа да Риміні*, *Дон Іспані*); постановки в театрах Сервії, Румунії, Японії; Шевченківська премія 1986.

Ковту Георгій Анатолійович, нар. 1950, укр. балетмейстер; Київський дитячий музичний театр; постановки (*Вальпур*, *Вінні піч*, *Мацелі*).

Ковчак: 1) у *Біблії* корабель, на якому Ной разом з родиною врятувався від

потопу; 2) К. Заповіту – позолочена скриня, шанована Ізраїльтянами як святини Ягве.

кога, північноєвроп. вітрильне судно (XII-XVII ст.), 1-3 щогли з прямим парусним оснащенням; вел. к. з лат вітрилами на бізань-щоглі називали голками. |

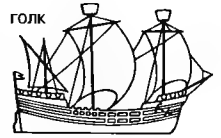

Коба

когезія, властивість тіл, що полягає в здатності опиратися розділенню їх на частини; пояснюється взаємним притяганням молекул (або атомів) цих тіл і визначається силою хім. зв'язків у кристалах та міжмолекулярних взаємодій у рідинах.

Коген (Cohen) Герман, 1842-1918, нім. філософ, засновник марбурзької школи в неокантіанстві; займався також історією юдаїзму.

когорта, у стародавньому Римі підрозділ (1/10 легіону) піхоти, що складався із 3 маніпул (бл. 600 воїнів); у період імперії підрозділ допоміжних військ.

код, послідовність складових сигналу (напр., крапки і тире, імпульсів струму), і правило, за яким у відповідність їм ставляться складові повідомлення (напр., письмові знаки); к. застосовуються, зокр., в телеграфії, у цифровій техніці; к., що застосовуються в армії, називають шифрами.

код генетичний, система кодування спадкової інформації у молекулах нуклеїнових кислот; визначення черговості амінокислот (бл. 20) у білках через послідовність укладення нуклеотидів у ланцюзі ДНК (або РНК); кодуючим знаком є триплет нуклеотидів, або кодон; 4 різні нуклеотиди утворюють 4³, тобто 64 різні кодони; інформація про приєднання певної амінокислоти може бути вміщена в одному кодоні або в кількох.

кода, заключний розділ музичного твору або його частини, напр., к. в сонаті, сонатній формі.

Кодак, у XVII-XVIII фортеця; нині с. Старі Кайдаки поблизу Дніпропетровська.

кодеїн, алкалоїд, що міститься в опійному маці, похідний морфину; протибольовий і протикашльовий засіб; може викликати залежність.

кодекс, у давнину одна з форм книги; скріплені з одного боку зошити із зігнутих навіпі і прошитих по згину аркушів; вживався з II ст., у V ст. повністю витіснен сувій.

кодекс, систематизована, заснована на єдиних принципах збірка юридичних приписів, які стосуються однієї галузі права; в Україні діють цивільний, кримінальний, кримінально-процесуаль-

ний, адміністративний, законів про працю, законів про сім'ю, митний, повітряний, торговельного мореплавання та ін. к.

Кодекс Гаммурапі, один із найдавніших правових кодексів світу, виданий бл. 1792-50 до н.е. вавилонським правителем Гаммурапі; містив норми кримінального, приватного (пер. майнового і подружнього) та процесуального права; система покарань спиралася на засади талонного права.

кодекс Наполеона, фр. цивільний кодекс від 1804; перший кодекс цивільного права нової доби; поза Францією чинний у зх. частині Німеччини до 1900, на території давнього Пол. королівства – до 1946.

кодекс Юстиніана, збірник рим. права, укладений у Візантії у VI ст. за часів правління імператора Юстиніана I Великого; відомий п.н. *Corpus Juris Civilis*.

кодон (триплет). З послдовні нуклеотиди в ланцюзі дезоксирибонуклеїнової кислоти (ДНК) або інформаційної рибонуклеїнової кислоти (матричної РНК), що визначають приєднання певної амінокислоти під час біосинтезу білка.

коензими, різноманітні небілкові сполуки, які в поєднанні з білковою частиною утворюють активний ензим; часто похідні вітамінів.

коefficient інтелектуального розвитку (англ. IQ), загальний показник, міра рівня інтелектуального розвитку; вираховується на підставі підсумків тестових вимірювань інтелекту.

коefficient корисної дії (ккд), відношення к-ті корисної енергії, яку одержують від перетворювача, до к-ті отриманої енергії.

Кожеляк Василь Дмитрович, нар. 1957, укр. поет; книги віршів *Терновий віній*, *Білий і рудий*.

Кожухар Володимир Маркович, нар. 1940, симфонічний і оперний диригент; працював гол. диригентом Державного симфонічного оркестру УРСР; з 1989 гол. диригент Національної опери України; вистави: *Князь Георг Бородин*, *Золотий обруч* Лятошинського, *Мазепа* Чайковського.

коза, народний духовий язичковий музичний інструмент; аерофон; повітря із пікріаного міха заштовкується у 2 пискальки: мелодійна (бас) і т.зв. перебирки для виконання мелодії; відміною к. є бетпайн, гайда, дули, дудульзак, волінка, сарнай, чимпій, шувир; д. популярна в Шотландії. I

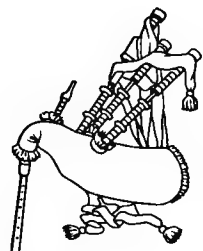

Коза



Коза свійська



Козак запорозький

коза свійська, тварина, предками якої є безоарова та гвинторога кози; розводять задля молока, м'яса, вовни та шкури; найвідоміші породи – ангорська, зааненська, оренбурзька. I

Козак Богдан Миколайович, нар. 1940, укр. актор; Львівський державний академічний укр. драматичний театр; ролі у виставах (*Полуботок*, *Отелло*, *Макбет*); постановки (*Звчайна хородин*, *Я вибираю Березиль...*, *Внаймаху Мельпомени*, *Орфеве чудо*, *Світ ловив мене...*); викладацька робота; чл.-кор. АМ України.

Козак (уживав пс. Еко) Едвард, 1902-92, укр. графік, живописець, літератор; в еміграції у США; ілюстратор і видавець журналу *Комар*; живописні твори *По воду*, *Знесінська церква у Львові*, *Ярмарок*.

Козаренко Олександр, нар. 1963, укр. композитор, піаніст, теоретик мистецтва; з 1992 працює у Львівському вищому музичному інституті; ораторія *Страсті Господа нашого Ісуса Христа*, кантата *Петро мертвоветлий*, мелодрамація *Орестей*, *Концерто рутено* для фортепіано з симфонічним оркестром.

козацтво: 1) вільна військова-промислова людиність у сх.-європ. степах, в Україні у середині XVII-XVIII ст. привілейований стан населення; слово козак тюркського походження, у половців, кримських татарів так називали вільних людей, які займалися охоронною службою в прикордонних місцевостях або степовими промислами; з кін. XV ст. назва переноситься на укр. військово-промислово людиність (запорозьке к.); у середині XVI ст. виникли Запорозька Січ; внасл. козацької революції 1648-57 сформувався Козацька держава; автономії к. остаточно ліквідовані Катериною II в 1760-80-х; частина укр. козаків, переселена на Кубань, започаткувала кубанське к.; наприкінці XVIII – на поч. XX ст. стан вільної сільської людиності на Лівобережжі та Слобожанщині; 2) 1917-20 козацькі частини укр. армії (Вільне к.); 3) у Росії з XVI ст. донське к., від якого походить яїцьке, терське та ін. к.; 1775 автономія донського к. скасована Катериною II; у XVIII – на поч. XX ст. к. творило в рос. армії окремі підрозділи; після жовтневої революції 1917 козацькі війська в Росії були ліквідовані (1920); відновлюються з кінця 80-х XX ст. I

Козацька держава XVII-XVIII ст. (Військо Запорозьке, Гетьманщина), укр. дер-

жавина, що утворилася під час Хмельниччини 1648-57; спершу охоплювала Київщину, Чернігівщину, Брацлавщину, частину Волині; провідна верства – козацтво, згодом утвердилася старшинська олігархія на чолі гетьманом; 1654 прийняла протекцію рос. царя Олексія Михайловича; після смерті Хмельницького (1657) період громадянських війн і юнішніх інтервенцій (*Руйна*), які припинили доподілу К. д. по Дніпру між Річчю Посполитою та Росією (Андрусівське перемир'я 1667, *Вічний мир* 1686); автономна К. д. (Гетьманщина) зберегла лише в частині Лівобережної України під владою Москви; після невдалого наступу гетьмана І. Мазепи в союзі зі шведським королем Карлом XII (1708-09) цар Петро I обмежив автономію Гетьманщини; 1764 імператриця Катерина II скасувала посаду гетьмана, рештки автономії ліквідовано на поч. 1780-х.

козацька рада (військова рада), заг. збори козаків, найвищий орган влади Запорозької Січі, згодом Козацької держави XVII-XVIII ст.; обирала кошового отамана або гетьмана, козацьку старшину; у полках скликалися полкові ради; у Гетьманщині після 1663 в к. р. брала участь лише старшина; з часом набула реальне значення.

козацька старшина, адміністративне і військове керівництво укр. козацтва в XVII-XVIII ст.; поділялася на генеральну, полкову і сотенну.

козацькі літописи, історико-літературні твори XVII-XVIII ст., що подають відомості з історії України того часу; автори використовували щоденники (діарії) учасників подій, руські літописи, пол. хроніки, трамоти, універсали тощо; найважливіші: *Літопис Самовидця*, к. л. Г. Граб'яниць та С. Величка. **козалець**, дво- або трирічна трав'яниста рослина родини складноцвітих, овочева та кормова культура, поширена в Степівно-море, вирощується задля їстівного (у вареному вигляді) тонкого кореня; медонос.

Козальськ, м. в Росії (Калужька обл.), на підп. від Калуги, над Жиздромою (притока Оки); в 1939-40 табір пол. полонених (бл. 4.5 тис.), згодом розстріляних у Катині.

козалець, трав'яниста рослина родини складноцвітих; поширена в Європі та пів. Африці; квітки жовті, червоні або фіолетові; плоди опушені; в Україні 17 видів; найпоширеніші к. вел. так, укр.; кормові трави і медоноси; корені містять гнуліни.

козеріг альпійський, ссавець із родини порожньорогих, зустрічається на найвищих шпильях Альп; вис. у холці бл. 90 см; роги довж. бл. 1 м з кільцевидними потовщеньнями; охороняється. I

Козловський Іван Семенович, 1900-93, співак (тенор); соліст Харківського театру опери і балету, Вел. театру в Москві; репертуар: понад 50 оперних ролей: Левко, Петро (*Утоплена*, *Наталка Полтавка*, *Лисенка*), Юродивий (*Борис Годунов* Мусоргського), Леоґрін (однойменна опера Ваґнера), укр. народні пісні; Шевченківська премія 1990.

козуля (косуля), ссавець із родини оленевих, заселяє ліси і степи Європи і частини Азії; вис. у холці бл. 90 см; об'єкт полювання. I

Козятин, м. у Вінницькій обл., район-центр; 30 тис. мшк.; підприємства машинобудівної, харчової, легкої промисловості, будівельних матеріалів; вел. залізничний вузол; пам'ятка архітектури: вокзал (1888-90). Виник у 1870 як залізнична станція б. с. К.

Кoіа́мпутур (Coimbatore), м. в Індії (штат Тамілнад), на плоскогір'ї Декан; міська агломерація 1,1 млн. мшк.; вел. промисловий (текстильний обладнання, хімікатів), торговельний і науковий (2 унів., політехніка) центр пд. Індії.

Кoї́кі, найдавніша зі збережених японських хронік, відредатована 712; вважається священною книгою синтоїзму; містить найстаріші міфи про походження богів і світу.

Кoї́мбра (Coimbra), м. у Португалії, над р. Мондегу; 75 тис. мшк.; осередок науки (найстаріший у країні унів.), торгівлі й туризму; романський кафедральний собор Се Вельга (XII ст.), новий собор (XVI-XVII ст.); монастир (XIII-XVI ст.); унів. (XVI-XVIII ст.); акведук (XVI ст., рим. фрагменти); рим. Емініум, з VI ст. Коїмбріга; з 2-ї полов. XII ст. до бл. 1255 резиденція королів Португалії.

Кoї́вісто (Koivisto) Мауно, нар. 1923, фінський політик; чл. соціал-демократичної партії Фінляндії, 1966-67 та 1972 міністр фінансів (1972 також віцепрем'єр), 1968-70, 1979-82 прем'єр-міністр, 1982-94 президент.

ко́йот, хижий ссавець, близький родич вовка; заселяє прерії Пн. та Центр. Америки; вис. у холці бл. 55 см.

койсанські мови, макросім'я мов Африки; 2 групи: бушменська та готтентотська; поширені у Пд. Африці, анклави у Танзанії; налічує понад 100 мов (багато мертвих та вимираючих).



Козеріг альпійський



Козуля звичайна



Кокаїновий куц



Орденська кокарда



Коконопряд монашка



Кокосова пальма

кокаїн, алкалоїд, який одержують із куща коки: найдавніший серед відомих знеболювальних засобів місцевої дії; застосовують у ларингології і офтальмології; зловживають як одурманюючим засобом, може спричинити важку залежність.

кокаїновий куц (кока), рослина родини кокаїнових; в дикому стані росте в Перу і Болівії; вирощують у зоні тропіків; з листків одержують кокаїн, екстракт з них входить до складу кока-коли. І

кока-кола (англ. coca-cola), безалкогольний газований напій, який виробляється з домашньою екстракту з листків кокаїнового куща (з якого видалено кокаїн) і з горішків коли (які містять кофеїн).

Кокандське ханство, держава, що виникла у XVIII ст. у Ферганській долині, столиця м. Коканд, відокремилася від Бухарського ханства: 1876 приєднана до Росії.

кокарда орденська, в орденознавстві відзнака у вигляді в'язаної з орденської стрічки кокарди: спочатку у Франції спеціальна відзнака Кавалерів Ордена Св. Людовика; в багатьох країнах відзнака вищого класу орденів т.зв. офіцерського хреста. І

Кокер (Cocker) Джон Роберт, нар. 1944, англ. співак; альбоми (*Sheffield Steel*); один з найкращих у світі виконавців блюзів і соулу.

кокіль, тверда металева ливарна форма, може використовуватися для одержання навіть кількох десятків т.с. вилвок.

коком, захисна оболонка лялечок більшості комаш (метеликів, деяких мурашок і жуків); захищає та живить молодняк; у шовкопрядній осн. сировина.

коконопряди, ряд вел. масивних метеликів; бл. 3 тис. видів; пер. завдають серйозної шкоди лісу, як-от: монашка – шкідник хвойних дерев. І

кокосова пальма, дерево родини пальмових вис. до 30 м з перистими листками; росте у зоні тропіків; плід – кістянка (т.зв. кокосовий горіх); з плодів одержують кокосове молоко, копру (з якого добувають кокосову олію і виготовляють кокосову стружку) і кокосове волокно (з перикарпію), з якого роблять цівочки і канати; деревину використовують як будівельний матеріал та для вироблення меблів; з соку суцвіт'я виготовляють сироп, цукор, алкогольний напій; листки – покрівельний матеріал, матеріал для плетених виробів. І

Кокосові острови, 2 атоли в Індійському ок., заморська територія Австралії;

14,2 км², 650 мешк., гол. малайці; випуск поштових марок; на о-ві Вест-аєродром для доставки на трасі Сідней-Перт-Йоганнесбург.

Кокосшка (Kokoschka) Оскар, 1886-1980, австр. маляр, графік і письменник; проф. Академії красних мистецтв у Дрездені; 1934 емігрував; з 1953 у Швейцарії; експресіоніст; портрети, пейзажі; драматичні твори.

кокіп, заглибина в палубі яхти; закритий к. має дно вище рівня води; малі яхти (човни) мають відкриті к.

кокс, продукт високотемп. дегазації (нагрівання без доступу повітря) вугілля, гол. чин. кам'яного; пориста речовина, що містить бл. 96% елементарного вуглецю; застосовують в металургії (складник доменної шихти), як паливо, для в-ва карбїду, генераторного газу, електродів.

Коктебель (1944-92 Планерське), селище у Феодосійському районі АР Крим, на узбережжі Коктебельської бухти Чорного м., б. підніжжя вулканічного масиву Карадаг; 3 тис. мешк. К. – приморський кліматичний курорт з ризами середземноморського клімату; пансіонати, турбази, будинок творчості письменників *Коктебель*; довж. дрібногалькових пляжів 2 км, найвідоміші в Україні нулистські пляжі; літературно-меморіальний музей-садиба М. Волошина, могила поета на г. Кучук-Єнишар, музей планеризму. В околицях К.: Карадазький запівідник; г. Столова – місце тренування дельтапланеристів. У VIII ст. на березі бухти порт; у X ст. поселення зруйнували печеніги, у XIII ст. відновилося.

коктейль (англ. cocktail), напій із суміші горілчаних настоїв, вин, соків, вершків, морозива тощо.

Кокто (Costeau) Жан, 1889-1963, фр. письменник, сценарист і кінорежисер, художник; поезії (збірки *Опера*), романи (*Самозванець Том*), фільми (*Орфей*, *Заповіт Орфея*).

кокідїї, найпростіші, надклас спорівиків; паразитують у клітинах крові або у стравоході хребетних тварин.

кола, вічнозелене дерево родини стеркулієвих; батьківщина – Зх. Африка; вирощують в Африці та Пд. Америці; бл. 100 видів; з насіння (горішки кола або гуру) одержують кофеїн (входить до складу кока-коли); насіння – корм або смакова речовина.

колабораціонізм, співпраця громадянська окупованої держави з окупаційною адміністрацією на шкоду цієї держави або її громадян.

колагеи, ноліктивний білок з групи глобулінопротеїнів; є у хребетних, осн. елемент сполучної тканини; утворює гліб. клітинні волокна; к. не розчиняється у воді і органічних розчинниках; у водних розчинах лутів під дією тєми, утворює желатин.

колагеоза (колагеноза хвороби), група рідкопомітних захворювань, що характеризуються системним ураженням сполучної тканини, напр., вовчак червоноий.

колаж, художня техніка і виконаний у ній твір; композиція з різних матеріалів і предметів (в т.ч. папір, газети, фотографії, пісок), наклеєних на основу (пер. полотно), часто поєднана з графікою й живописом; запроваджений у 1912 Ж. Браком і П. Пікассо. І

Колас Якуб (пс. Міцкевича Костянтина Михайловича), 1882-1956, білоруський прозаїк та поет; академік; повісті, оповідання, п'єси; багато творів присвятив Україні, Т. Шевченкові.

Колдвелл (Caldwell) Ерскін, 1903-87, амер. письменник; змальовував важке життя бідняків Півдня; романи (*Топтання дороза*, *Акр Господа Бога*) і оповідання (*Хлопчик з Джорджії*); соціальна публіцистика.

Колдер (Calder) Александр, 1898-1976, амер. скульптор, маляр і графік; металеві абстрактні композиції, пер. рухомі (т.зв. мобіле); вплив на сучасну скульптуру.

колдуни, невеличкі вареники з начинкою з сирого м'яса (вового, баранячого) з додаванням лоу та приправ; варяться і подаються в бульйоні; національна литовська страва.

колегіум, в середньовіччі вид спільного помешкання для студентів і їх викладачів; дві часток унів.; до нашого часу організаційна одиниця деяких англ. унів.: XVII-XVIII ст. назва середньої школи, звичайно з інтернатом, для нешкестової молоді; звичайно – школи різних гітїв і ступенів, гол. чин. в англо-саксонських (college, коледж) і романо-кельтських (college, колеж) країнах.

воледж: 1) автономна організаційна одиниця в деяких брит. унів.; 2) назва деяких середніх шкіл у Вел. Британії, а також проміжних між середніми і вищими школами; 3) у США тип вищої школи, самостійної або такої, що входить до складу унів.

колективізація, об'єднання індивідуальних селянських господарств у спільні, що стираються на колективну власність та засоби в-ва; у СРСР суцільна



Колаж
Портрет Артура Кравена

примусова к. була проведена 1929-34; в УСРР вже до 1932 колективізовано бл. 70% господарств; супроводжувалася репресіями проти заможних і частини середніх селян (розкуркулєння); призвела до занепаду сільського господарства, одна з причин голодомору 1932-33; в зх. обл. України здійснювалася 1940-41 і 1948-50; після 1945 проводилася також в ін. країнах з комуністичними режимами.

колектор, у каналізації – гол. канал для збору каналізаційних відходів з вуличних каналів.

колектор сонячний, пристрій для подлинання сонячних променів і використання енергії Сонця для нагрівання тєлїносія (води, масла); використовується для опалення будинків та у геліоелектростанціях.

коленкіма, механічна рослинна тканина, складається з живих клітин із оболонками, що мають поздовжні або кутові потовщення, напр., у молодих пагонах і плодах.

колесо водяне, водяний двигун, головною частиною якого є колесо із закріпленими на ободі лопатями чи перегородками; приводиться у дію силою напору потоку води; верхньобійне, середньобійне, нижньобійне; використовувалося уже в I ст. до н.е.

колесо зубчасте, зубчаста деталь машини, застосовується у зубчастій передачі.

Колесса Микола Філаретович, нар. 1903, син Філарета К., укр. композитор, диригент; засновник львівської диригентської школи; з 1931 проф. Львівського вищого музичного інституту; 2 симфонії, *Укр. сюїта*, *Лемківське весілля* для хору і струнного квартету, хори, солоспіви, фортепіанні п'єси; Шевченківська премія 1983; Герой України.

Колесса Філарет Михайлович, 1871-1947, батько Миколи К., укр. фольклорист, композитор, музикант і літературознавець; д-р філології Віденського унів., чл. НТШ та АН УСР, 1939-47 проф. Львівського університету; працював з І. Франком, М. Лисенком, Лесею Українкою; 1940 дир. Державного музею етнографії у Львові, керівник львівського відділу Інституту мистецтвознавства, фольклору і етнографії АН УСР; хори, обробки укр. народних пісень; *Огляд укр.-руської народної поезії*, *Мелодії укр. народних дум*, *Шкільній співачці*, *Народні пісні з галицької Лемківщини*, *Укр. усна словесність*.

Колектт (Colette) Сідоні-Габріель, 1873-1954, фр. письменниця; в романах аналізувала жіночу психіку (автобіографічний цикл *Дім Клодині*).

колеус, багаторічна рослина або кущ родини губоцвітих; поширений в Азії, Африці та на Малайському архіпелазі; бл. 120 видів; листки різнобарвні, декоративні; кімнатна та квітникова рослина; кореневі бульби деяких видів їстівні.

коливання, періодичні зміни певних величин, напр., швидкості та положення тіла – механічні к., напруги і сили струму – електричні к.; гармонічні к. – періодичний рух навколо положення рівноваги, який відбувається під дією сил, пропорційних до відхилення, і скерованих до положення рівноваги, напр., коливання струни.

Коліма (Колыма), р. в Росії, гол. чин. в Якутії; довж. 2129 км; витoki у Колімських г.; впадає у Сх.-Сибірське м.; замерзає до 8 місяців. У колишньому СРСР у басейні К. система концтаборів.

Колісське нагір'я, г. в аз. частині Росії; довж. 1300 км, вис. до 1962 м; відносять до басейн р. Коліми відрив басейну Охотського м.; поклади золота.

колісанька, народна пісня, яка супроводжує колисання дитини, найчастіше виконують жінки (мами, годувальниці), часто з рефреном, напр., *люлі, люлі, бай*; відома у фольклорах різних народів; у класичній музиці, ос. від XIX ст., стилізована пісня або інструментальна мініатюра.

колібри, 319 видів невеличких птахів, що заселяють тропічні обл. обох амер. континентів; найменші з птахів, маса 1,6-20 г. мають довгий дзьоб і язик, к-ть помарин крил 10-80 на сек.; у самців яскраве забарвлення; живляться квітковим нектаром; охороняються. І

Колізеї (Colosseum, Амфітеатр Флавіів), найбільший амфітеатр стародавнього світу, споруджений у 70-82 н.е. у Римі імператорами з династії Флавіів; еліпсоподібна будівля (довж. осей 188 і 156 м, периметр 524 м, вис. 48,5 м, бл. 50 тис. місць); тут відбувалися гладаторські бої; згідно з переказами, які не відповідають істині, місце мучеництва перших християн.

Колівщина 1768, найбільше гайдамацьке повстання у Правобережній Україні проти пол. шляхти під проводом М. Залізняка та І. Гонти; поштовхом до повстання стало жорстоке поводження з укр. населенням учасників Барської конфедерації; супроводжувалася масовими вбивствами католиків

та євреїв (уманська різня); придушена пол. і рос. військами; тисячі повстанців піддані тортурам і страчені, рос. підданих заслали на каторгу до Сибіру.

Коліма (Colima), штат у Мексиці, на узбережжі Тихого ок.; 5,2 тис. км², 430 тис. мшк.; адміністративний центр К. (100 тис. мшк.); гористий; дерево какао, цитрусові, банани, тютюн; тваринництво; видобуток залізної руди; пляжі та курорти.

колір, зорове відчуття, викликане світлом з різною довжиною хвилі – від 400 до 760 нм; прості (монохромні) к. – це к. з точно визначеною довжиною хвилі (напр., к. веселки); осн. к.: червоний, зелений, фіолетовий; доповняльні к. – к., які при змішуванні дають білий к.; к. тіл є ефектом селективного (тільки для хвилі певних довжин) поглинання, відбивання або пропускання світла; ін. видом к. є інтерференційні к. (напр., к. мильних бульбашок). І

колісна ліра (риля, реля), струнний музичний інструмент з клавішами і колесом, яке, обертаючись, видає звук; була поширена в середньовічній Європі, в т. ч. й в Україні; теп. використовують в національних оркестрах.

колісний пароплав, судно з рушем у вигляді лопатевого колеса; колісними були перші пароплави; ще теп. трапляються на річкових шляхах. І

колісниця, кінний 2-колісний відкритий ззаду візок; використовувался у стародавньому світі під час воєн, ігор і триумфальних виступів. І

колія залізнична, осн. несучий і спрямовуючий елемент залізничного шляху, який складається з верхньої будови (2 укладені паралельно рейки, прикріплені скріпленнями до шпал, стрілкові переводи, баластний шар), земляного полотна і штучних споруд (мости, тунелі); істотною характеристикою колії є ширина (відстань між голівками рейок), в Україні вона становить 1520 мм (у Європі пер. 1435 мм), на місцевих лініях використовують т.зв. вузьку колію (600 і 900 мм); для укладки колійних ґраток (рейки зі шпалами) використовують колієукладачі. І

Колката → **Калькутта**

колі (шотландська вівчарка), порода пастуших собак, виведена у Шотландії; нині – декоративна; шерсть густа, довга, чорно-біла, біло-руда або чорно-біло-руда. І

Коллінгвуд (Collingwood) Робін Джордж, 1889-1943, англ. філософ-неогегельянець, історик і археолог; розробив сво-

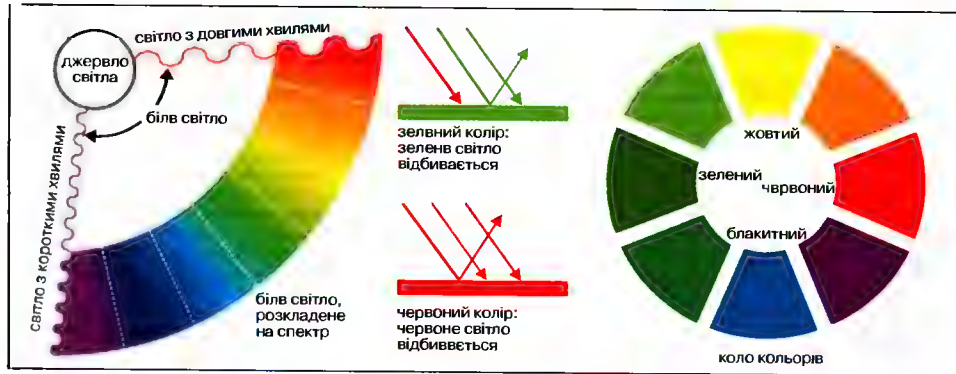

єрідну версію історизму; мислення, к. утворює ієрархію форм духовної активності, яка заснована на уяві, символізації, абстракції: саме таку структуру утворює феноменологія осн. форм духовної культури (містечтво, релігія, наука, історія, філософія); в цій ієрархії ос. місце приділяв історичному мисленню, в якому бачив втілення конкретної думки; філософія у К. виступає як самосвідомість історичного мислення; *Ідея історії*.

Колліз (Collins) Вільям Вілки, 1824-89, англ. письменник, один з перших авторів детективної літератури; романи *Жінка в білому*, *Місячний камінь*; спів-автор Ч. Дікенса (повість *В тулицю*); поема *Кривана безодня*.

Колліз (Collins) Майкл, 1890-1922, ірландський борець за незалежність; 1919-21 засновник та командувач ІРА; 1921 підписав мирний договір з Вел. Британією; 1922 глава уряду та командувач армії Вільної Ірландської держави, вбитий під час громадянської війни радикальними чл. ІРА.

Колліз (Collins) Філ (Філіп), нар. 1951, англ. рок-співак, піаніст і композитор; лідер рок-групи *Джегенезіс*; організатор групи *Гренд Екс*; від 1981 виступає як співак; хіти *(Two Hearts)*.

Коллівіц (Kollwitz) Кете, 1867-1945, нім. художниця-графік, скульптор; експресивні графічні серії (*Поєстання ткачів*, *Селянська війна*), плакати, скульптура (*Війни*).

коло, множина всіх точок площини, відстань від яких до заданої точки О (центр к.) є постійною, дорівнює r (радіус к.); довжина к. = 2πr. І

коло велике, емпірична частина кулі та площини, що проходить крізь її центр. І

коловертки, клас безхребетних; живуть у воді та вологому ґрунті; бл. 1,5 тис. видів; довж. тіла від 0,04 мм (найменша багатоклітинна тварина) до 3 мм; б. ротового отвору розташовані кільцями два ряди війок.

коловорот, один з → простих механізмів; обертовий вал з коробою, на який намотується мотузка із закріпленням вантажем; к. використовується для переміщення вантажів.

Колодажне, с. у Ковельському районі Волинської обл., обабіч шосе Ковель-Луцьк; *Білий будинок* – музей-садиба Лесі Українки. Перша згадка 1583.

колодязь, вертикальна свердловина або трубопровід від поверхні ґрунту до водоносного шару, служить для добування води; конструктивно це може бути вбита в ґрунт сталева труба (абісінський к.) або викопаний у ґрунті і відповідно укріплений асередини отвір (копаний к.); вода витікає сама собою або її добувають за допомогою насоса чи коловорота. І

коло електричне, система з'єднаних між собою елементів, що утворюють один шлях (просте к.е.) або декілька шляхів (розгалужене к.е.) від електричного струму; елементи к.е. поділяються на активні – джерела електричного струму (напр., гальванічний елемент, генератор струму) і пасивні – споживачі струму (напр., резистор, котушка, конденсатор, лампа розжарення).

колоїд (колоїдна система), неоднорідна система, що складається з т.зв. однорідної фази і розпильних у ній частинок такого розміру, щоб поверхневі сили на межі фаз переважали сили інерції (як правило, 1-200 нм); к. відрізняються специфічними властивостями,

Колір
Спектр кольорів;
утворення видимих
кольорів; коло кольорів
і доповняльні кольори

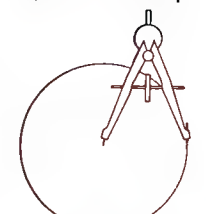

Коло



Дуга великого кола

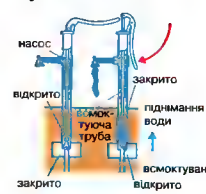

Колодязь
Колодязь з поршневым
плунжерним насосом

гол. чин. електричними і оптичними; часто трапляється в природі (напр., лімфа, цитоплазма, молоко); існують також штучні к. (клеї, лаки тощо).

колоквіум, вид іспиту у вищій школі, який звичайно влючає тільки частину обов'язкового матеріалу, також рід симпозиуму, наукова сесія, присвячена визначеній темі.

Коломацькі статті 1687, угода між Військом Запорозьким і Московською державою, укладена при обранні гетьманом І. Мазепи над р. Коломак 25 VII (4 VIII); складалася з 22 статей, ґрунтувалася на Глухівських статтях 1669, з додатками, зробленими за І. Самойловича; зберігали 30-тисячне реєстрове військо; Україні заборонені дипломатичні зносини; вона зобов'язувалася посилати військо проти Криму і Туреччини; без санкції царського уряду гетьман не міг позбавляти старшину посад, а старшина не могла скидати гетьмана; гетьманський уряд зобов'язувався видавати рос. селян-втікачів; царський уряд обцяв надавати дворянство заслуженій старшині.

Коломбїна, персонаж комедії дель арте, весела й спритна служниця. **І Коломбо** (Colombo), столиця Шрі Ланки (конституційна Котте), на узбережжі Індійського ок.; міська агломерація 2 млн. мешк.; гол. промисловий (заклади переробки чаю, в-во гуми, нафтопереробні комбінати) та фінансовий центр і морський порт країни; 2 унів. (в т.ч. буддистський); музеї, бібліотеки.

коломиїтка, укр. народна пісня-танець куплетної форми, пер. жартівливого змісту, назва – від м. Коломия Івано-Франківської обл.; темп жвавий, музичний розмір 2/4.

Коломия, м. у Івано-Франківській обл., райцентр, на р. Прут (притока Дунаю), до якої у межах К. впадають р. Пістинька, Коломиїтка та ін.; 65 тис. мешк.; один з центрів гуцульського народного мистецтва – різьблення по дереву, художня обробка металу, ткацтво, килимарство, вишивка; Музей народного мистецтва Гуцульщини; Благовіщенська церква (1587) та дзвіниця (XVIII ст.). Парк – пам'ятка садово-паркового мистецтва (засн. 1892). Вперше згадується в Іпатіївському літописі 1240.

Колон (Colon), м. у Панамі, б. входу у Панамський канал з боку Карибського м.; міська агломерація 150 тис. мешк.; вел. економічний центр, вільна економічна зона; нафтопереробний комплекс; поблизу морський порт Крістобаль.

колона, в архітектурі вертикальна опора, пер. кругла у перерізі; виконує також декоративні функції; складається з бази, фусту і капітелі; різноманітні форми і варіанти.

колона, вертикальний циліндричний апарат для здійснення проточних процесів за участю газів та рідин; уможливає збільшення поверхні дотику різних фаз речовин, а отже, інтенсифікацію процесів (напр., абсорбції, ректифікації); розрізняють к. тарілкові та з наповненням (напр., у вигляді кульок).

колонат, у стародавньому Римі форма землекористування, що спиралася на працю колонів; з I ст. н.е. к. поширився як основа функціонування латифундій – зародок феодальних відносин на селі.

колони, у стародавньому Римі дрібні орендари, що користувалися землею у вел. імператорських або приватних маєтках; рекрутувалися з убогих вільних людей, рабів, воєнних бранців; зобов'язані сплачувати податки натурою, а також грошми й робочою силою; у II-III ст. потрапили в економічну залежність від власників латифундій, із 332 прикріплені до землі.

колоніалізм, процес опанування слабше розвинутих територій та утримання їх у стані залежності розвинутими державами; характерний для діяльності європейців (зокр. вел. держав) на просторах ін. континентів у нову добу. □

колоніальний стиль, поняття, якого вживають (в широкому сенсі) щодо архітектури та декоративного мистецтва європ. поселень у заморських колоніях; у вузькому сенсі стиль у мистецтві Пн. Америки XVII-XVIII ст., що влючає регіональні варіанти (залежно від національності поселенців).

колонія, територія поза кордонами держави, залежна від неї.

колонія бобрів, надводна будівля, зведена бобрами; містить хатинки, вхід до яких з-під води.

колонія організмів, постійні й тісні скупчення організмів одного виду (бактерій, коралових поліпів) або тимчасове і вільне скупчення тварин; одновидова (колонія пінгвінів, мартинів), багатовидова (т.зв. *пташині базари*).

Колорадо, плато у Пн. Америці, в Кордильєрах, у пд.-зх. частині США, на вис. 1800-3000 м; 300 тис. км²; глибокі каньйони р. Колорадо; напівпустельна рослинність; родовища ванадево-уранових руд, срібла, золота; Індіанські резервації; туризм.

Колоніалізм

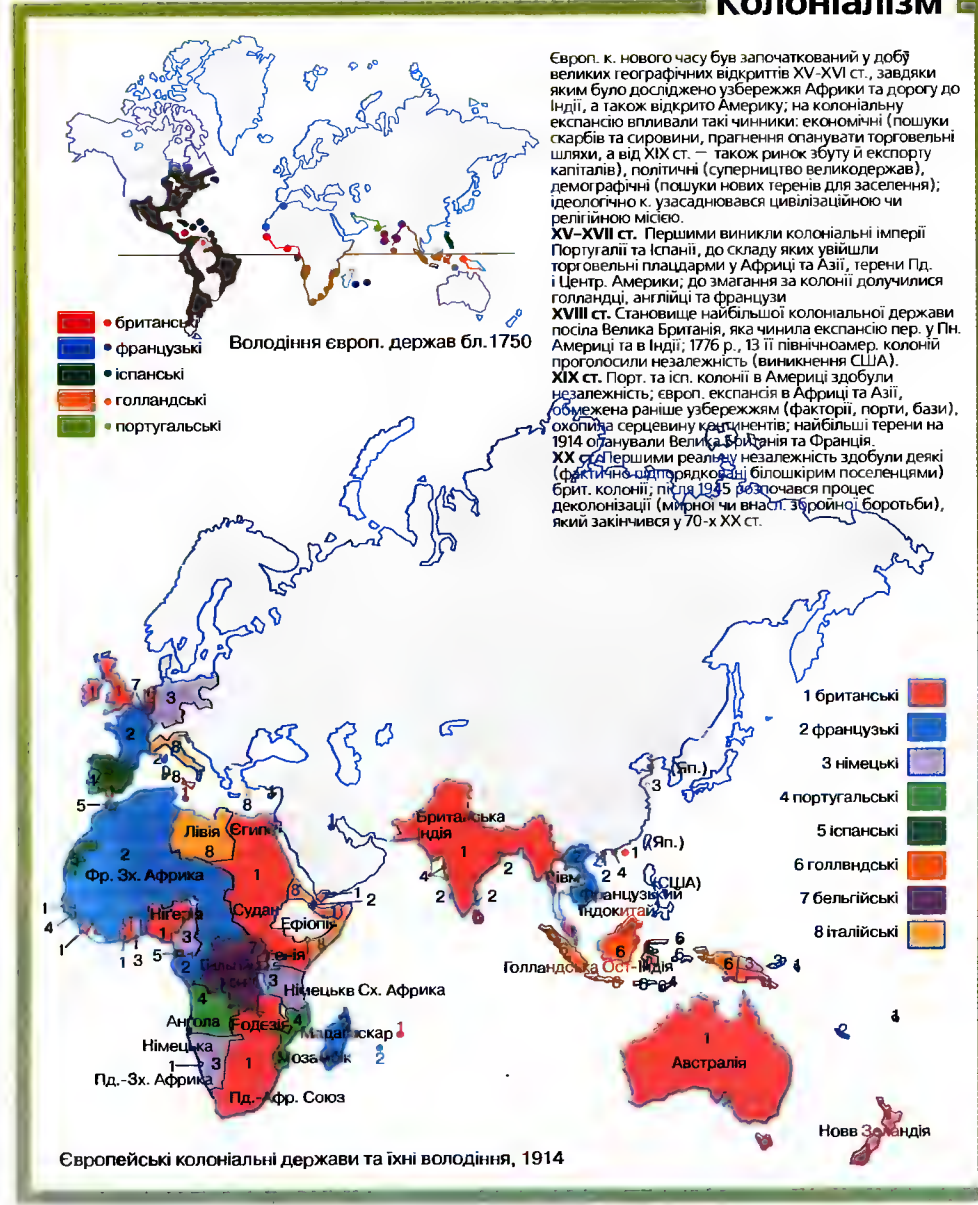

Європ. к. нового часу був започаткований у добу великих географічних відкриттів XV-XVI ст., завдяки яким було досліджено узбережжя Африки та дорозу до Індії, а також відкрито Америку; на колоніальну експансію впливали такі чинники: економічні (пошуки скарбів та сировини, прагнення опанувати торговельні шляхи, а від XIX ст. – також ринок збуту й експорту капіталів), політичні (суперництво великодержав), демографічні (пошуки нових теренів для заселення); ідеологічно к. ґрунтувалася цивілізаційною чи релігійною місією.

XV-XVII ст. Першими виникли колоніальні імперії Португалії та Іспанії, до складу яких увійшли торговельні плацдарми у Африці та Азії, терени Пд. і Центр. Америки; до змагання за колонії долучилися голландці, англійці та французи.

XVIII ст. Становиле найбільшій колоніальної держави після Велика Британія, яка чинила експансію пер. у Пн. Америці та в Індії; 1776 р., 13 тт північноамер. колоній проголосили незалежність (виникнення США).

XIX ст. Порт. та ісп. колонії в Америці здобули незалежність; європ. експансія у Африці та Азії, обмежена раніше узбережжям (факторії, порти, бази), охоплює середину континентів; найбільші терени на 1914 опанували Велика Британія та Франція.

XX ст. Першими реальною незалежність здобули деякі (фактично одиторядковий більшістю поселенців) брит. колонії; після 1945 розпочався процес деколонізації (мірної чи внаслід. збройної боротьби), який закінчився у 70-х XX ст.



Коломбїна

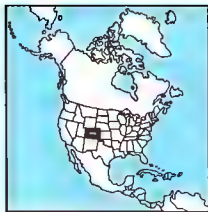

Колорадо

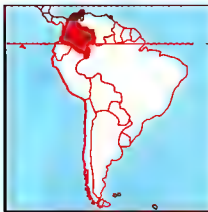

Колумбія

1,1 млн. км²
40,3 млн. мшк. (2001)
35 мшк. на км²
Столиця:
Санта-Фе-де-Богота
Державна мова: ісп.
Грошова одиниця:
колумбійське песо

Х. Колумб
Перша подорож

Колорадо, р. у пд. частині США; довж. 1438 км; басейн 107 тис. км²; впадає у Мексиканську зат.; судноплавна від м. Остін.

Колорадо, р. у пд. Аргентині; довж. 1142 км (від витоків Гранде); басейн 350 тис. км²; впадає в Атлантичний ок.; судноплавна 320 км від гирла.

Колорадо, р. у пд.-зх. частині США і Мексиці; довж. 2740 км; басейн 632 тис. км²; перетинає височину К., утворюючи Вел. Каньйон; впадає в Каліфорнійську зат.; гідроелектростанції; судноплавна 1000 км.

Колорадо (Colorado), штату США, в Скелястих г. та на Колорадській вис.; 269,5 тис. км², 3,6 млн. мшк.; адміністративний центр Денвер (у міській агломерації зосереджено бл. 80% жителів штату); видобуток руд урану, молібдену, ванадію; металургійна, машинобудівна, авіаційна промисловість; виробництва (штучне зрошення) пшениці, кукурудзи, цукрових буряків; вівчарство; туризм; зимові види спорту (Колорадо Спрингз). К

Колорадо-Спрингз (Colorado Springs), м. у США (штат Колорадо), б. підніжжя Скелястих гір; міська агломерація 420 тис. мшк.; курорт, центр зимових видів спорту; унів.

колос → суцвіття.

колос Мемнона, традиційна назва 2 гігантських статуй (вис. 17,5 м) фараона Аменхотепі III, в Зх. Фівах; єдине, що збереглося від його храму.

колоссяк, багаторічна трав'яниста рослина родини злакових, кормова культура; бл. 20 видів; поширений в районах з помірним кліматом.

Колрідж (Coleridge) Семюел Тейлор, 1772-1834, англ. поет, критик і філо-

соф; співавтор (із В. Вордсвортом) збірки *Ліричні балади*, яка започаткувала англ. романтизм.

Колумб (Colombo, Colon) Христофор, 1451-1506, генуезький мореплавець на службі в Іспанії; відкрив Америку (12 X 1492 - о-в Сан-Сальвадор, о-в Самана, на Багамах); керував 4 подорожами до нового континенту (який уважав Індією); відкрив багато о-вів Вест-Індії, а також береги Центр. Америки від сучасного Гондурасу до Панами; щоденники мандрівок. К

колумбарій, сховище урн із кремованим прахом.

Колумбійський університет в Нью-Йорку, заснований 1754 англ. емігрантами як King's College (Королівський коледж); з 1912 статус унів.; один із найпрестижніших амер. унів.

Колумбія (Colombia, Республіка Колумбія), держава у Пд. Америці, на узбережжі Тихого ок. та Карибського м. На зх. хребти Анд, на пн. приморська низовина і масив Сьєрра-Невада-де-Санта-Марта, на сх. низ. Оріноко, на пд. сх. Амазонська низ.; клімат вологий, субтропічний на пн. та тропічний на пд.; густа мережа річок, гол. Магдалена; тропічні ліси (48% поверхні), савани (льонс). Метиси (60%), білошкірі (20%), мулагі (14%), чорношкірі, індіанці; католики (93%); у містах 7% населення; важливі м.: Меделлін, Калі, Барранкілья. Основа економіки - сільське господарство та промисловість; вирощування цукрової тростини, бавовни, бананів, кави (2 місце у світі після Бразилії), какао-бобів, нелегальне куліш коки; тваринництво, вівчарство; лісове господарство; видобуток нафти, природного газу, кам'яного вугілля, руд заліза, золота, смарагдів; легка, машинобудівна, хім., нафтопереробна, металургійна промисловість; автомобільний, річковий транспорт; гол. порти: Буенавентура, Санта-Марта. Історія. Територія заселена індіанцями (чибча, араваки), від XVI ст. у ісп. віде-кор. Перу; від 1819 незалежна держава у складі Вел. Колумбії, від 1830 суверенна республіка (до 1861 п.н. Нова Гранада), до 1903 включала також Панаму; боротьба за владу між консерваторами й лібералами, яка іноді переходила у громадянську війну (війносна); 1903 відокремлення Панами і проголошення нею незалежності (визнане К. у 1914); від 1948 чергова громадянська війна; у 80-90-х невдалі спроби встановлення внутрішнього миру та подолання наркомафії.

1991 з метою реформування і поліпшення політичної системи країни прийнята нова конституція. 1993 убитий П. Еськобар, керівник Меделїнського наркокартелю, що постачав 80% кокаїну, споживаного у США. На виборах 1994 переміг Ернесто Сампер Писано, якого звинувачували у зв'язках з наркомафією. 1998-2002 президент А. Пастрана Аранго, який звернувся до лідерів Революційних збройних сил К. з пропозицією покінчити з військовими методами політичної боротьби. За останні 10 років у К. з політичних мотивів убито не менше 100 тис. осіб. З 2002 президент Альваро Урібе. К

Колумбія, перший американський космічний корабель багаторазового використання; перший політ 12-14 IV 1981.

Колумбія, р. в Канаді та США; довж. 1947 км; басейн 670 тис. км²; впадає в Тихий ок.; пороги і водоспади; гідроелектростанції; судноплавна 1038 км.

Колумбія, федеральний округ (District of Columbia), адміністративна одиниця США, столиця округа м. Вашингтон, підлягає безпосередньо Конгресові; 177 км², 580 тис. мшк. (65% чорношкірого населення).

Колумбус (Columbus), м. у США, адміністративний центр штату Огайо; 640 тис. мшк., міська агломерація 1,4 млн.; осередок промисловості (транспортні засоби) й торгівлі; транспортний вузол; 2 унів.

Колідська низовина, в Грузії, над Чорним м., у нижній течії р. Ріоні; пер. осушена (засаджена евкаліптами); виробництва цитрусових, чаю; мінеральні джерела (Цхалтубо).

Колчак Олександр Васильович, 1873-1920, рос. адмірал; 1916-17 командувач Чорноморського флоту; під час громадянської війни в Росії 1917-1922 проголосив себе *Верховним правителем Росії*, встановив режим військової диктатури у Сибіру, на Уралі та Далекому Сх. (1918); розбитий наприкінці 1919 більшовиками, розстріляний.

Коль (Kohl) Гельмут, нар. 1930, нім. політик, з 1973 - голова Християнсько-демократичного союзу; 1982-1998 - канцлер ФРН; значний особистий внесок у підготовку та здійснення об'єднання Німеччини.

Кольберг (Kolberg) Оскар, 1814-90, пол. фольклорист, етнограф; 40-томний твір *Народ. його звичаї, побут, мова і т.ін.*, в якому дається опис пол. народної культури; 8 т. присвячено етнографії та фольклорові Зх. України; 4 про-

Покуття, 2 про Холмщину, по 1 про Перемищину й Волинь.

Кольдвей (Koldewey) Роберт, 1855-1925, нім. археолог, першовідкривач древнього Вавилону; 1899 після ретельної теоретичної підготовки розпочав розкопки на пагорбі Кеер за 80 км на пд. від Багдаду; на глибині 12-24 м знайшов стіну з рельєфами із зображенням тварин і людей; розкопки проводились протягом 15 років; К. зрозумів планування міста, відкрив залишки палацу, стіни з 610 сторожовими вежами, *Дорогу процесій*, ворота Іштар, залишки фундаменту Вавилонської вежі і царського палацу з Вісячими садами Семіраміді.

кольрабі, різновид овочевої капусти; споживають крустість потовщені стебла, які наз. голівкою, д. пожовні.

Кольський півострів, в Росії, поміж Баренцовим і Білим м.; бл. 100 тис. км²; у зх. частині Хібін (вис. до 1191 м); поклада апатитів, нефелінів, залізних і нікелевих руд; гол. м. Мурманськ. К

кольт, назва різних зразків стрілецької зброї (револьверів, пістолетів), що походять від прізвища амер. конструктора С. Кольга, який у 1853 створив фабрику зброї. I

кольтчуга, металева плетінка для захисту тіла воїна; використовувалася до 1-ої полов. XVIII ст. I

колюбрива, гармата з довгим жерлом, що заряджалася спереду; використовувалася у XV-XVII ст.

коляда, свято, яке у церковно-календарному ритмі охоплює час від Святвечора до Водохреща, включаючи різні обряди. К. також називають обрядовою піснею, яку співають під час Різдвяних свят і винагороду за величальну пісню.

колядки, величальні обрядові пісні зимового циклу, які походять з глибокої давнини; приурочені до найголовнішого свята - зимового сонцезвороту, перемоги світла і життя над зимовим мороком і смертвінням у природі; у к. містяться космогонічні уявлення, хліборобські, мисливські та військові мотиви, образи родинного щастя і добробуту, побажання врожаю, здоров'я, щастя; парубкам і дівчатам співають К. на теми кохання, весілля, щасливого подружжя. К. і весь обряд колядування у християнській час значною мірою перенесені на Різдвяні свята, з'явилися К., в яких архаїчні мотиви й образи перепліталися з біблійними (народження, життя, муки, смерть і воскресіння Христа). Окреме місце посідають цер-

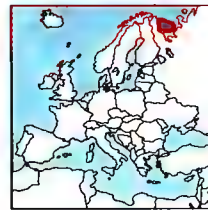

Кольський півострів



Кольт



Кольчуга

ковні к. авторського, книжного походження (Тиха, ніч, свята ніч; *Нова радість стала*; ін.).

кома, недолік лінії (чи об'єктива), полягає в тому, що зображення точки виглядає як роздільний знак – кома.

командитне товариство, господарське товариство, частина учасників якого несе солідарну відповідальність по зобов'язаннях усім своїм майном (доповнюючі особи), а ін. – тільки у межах внеску у спільне майно підприємства (командити).

командор, у деяких лицарських орденів зверхник ордену і управитель адміністративно-військового округу у чернечо-лицарських державах.

командос, від часів II Світової війни спеціально навчені солдати диверсійно-розвідувальних підрозділів.

Команечі (Comăneşi) Надя, нар. 1961, румунська гімнастка; 5-разова олімпійська чемпіонка (1976, 1980), багаторазова медалістка чемпіонатів світу та Європи із спортивної гімнастики; з 1989 у США.

команчі, індіанці Пн. Америки групи шошонів, бл. 3 тис.; мешкають в резерваціях штату Оклахома.

комарі, ряд довговусих комах; бл. 2,7 тис. видів, заселяють усі континенти; самиці живляться пер. кров'ю і можуть переносити зарази хвороби; личинки живуть у воді. I

Комарне, м. у Львівській обл., райцентр; 4 тис. мешк.; підприємства деревообробної і харчової промисловості, газокompресорна станція; собор (1473), дерев'яна церква (1663). Згадки з 1427, магдебурзьке право з 1473.

комахи, найчисленніший клас тварин типу членистоногих; бл. 1 млн. визна-

чених видів; дихають за допомогою трахейної системи; тіло складається з голови, тулуба та черевця; на тулубі 3 пари членистих ніг (у багатьох) 2 пари крилець; розрізняють к. безкрилі (нижчі, як-от: ногохвостки, двохвостки) та к. крилаті (вищі, як-от: таргани, терміти, воші, блощиці, жуки, метелики, оводи). □

комахоїдні, ряд класу ссавців, тіло яких вкрите роговими лусками; 7 видів, що заселяють степи та ліси Африки і Пд. Азії; зубів не мають; поживу (мурашок, термітів) хапають довгим липким язиком (ск., панголін степовий). I

комахоїдні, назва ряду з групи плацентарних ссавців (найпримітивніші з-поміж ссавців), охоплює бл. 360 видів; довж. 4-50 см; до них належать бжакки, кроти, землерийки.

комахоїдні рослини (м'ясоїдні рослини), рослини бідних на мінеральні сполуки місцевостей; живляться сполуками азоту з тіл зловлених тварин (найчастіше комах); в Україні росичка, товстянка, пухирник.

комбайн сільськогосподарський, багатофункціональна сільськогосподарська машина; використовують при збиранні зернових (зернозбиральний комбайн) або картоплі (картоплезбиральний комбайн).

комбі, 2 або 4-дверний кузов з додатковими задніми дверцятами і вагонною задньою частиною.

комбінаторика, розділ математики, що займається визначенням числа елементів скінченних множин, які утворюються у визначений спосіб (як-от, множина сполучень, перестановок, розмішень); своїм розвитком к. завдячує теорії ймовірності, теорії графів.



Панголін степовий



Комвр єгипетський

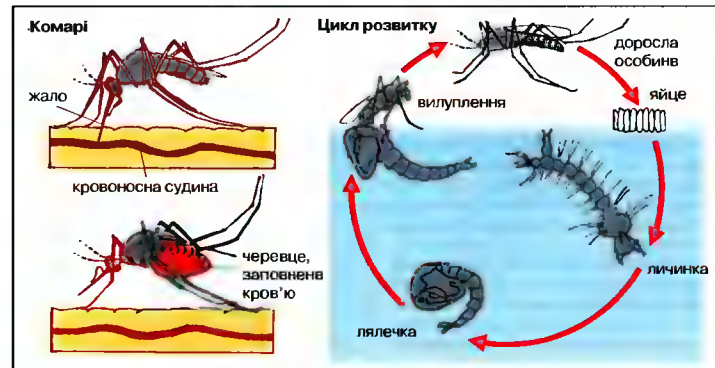

Комарі
Живлення
та цикл розвитку

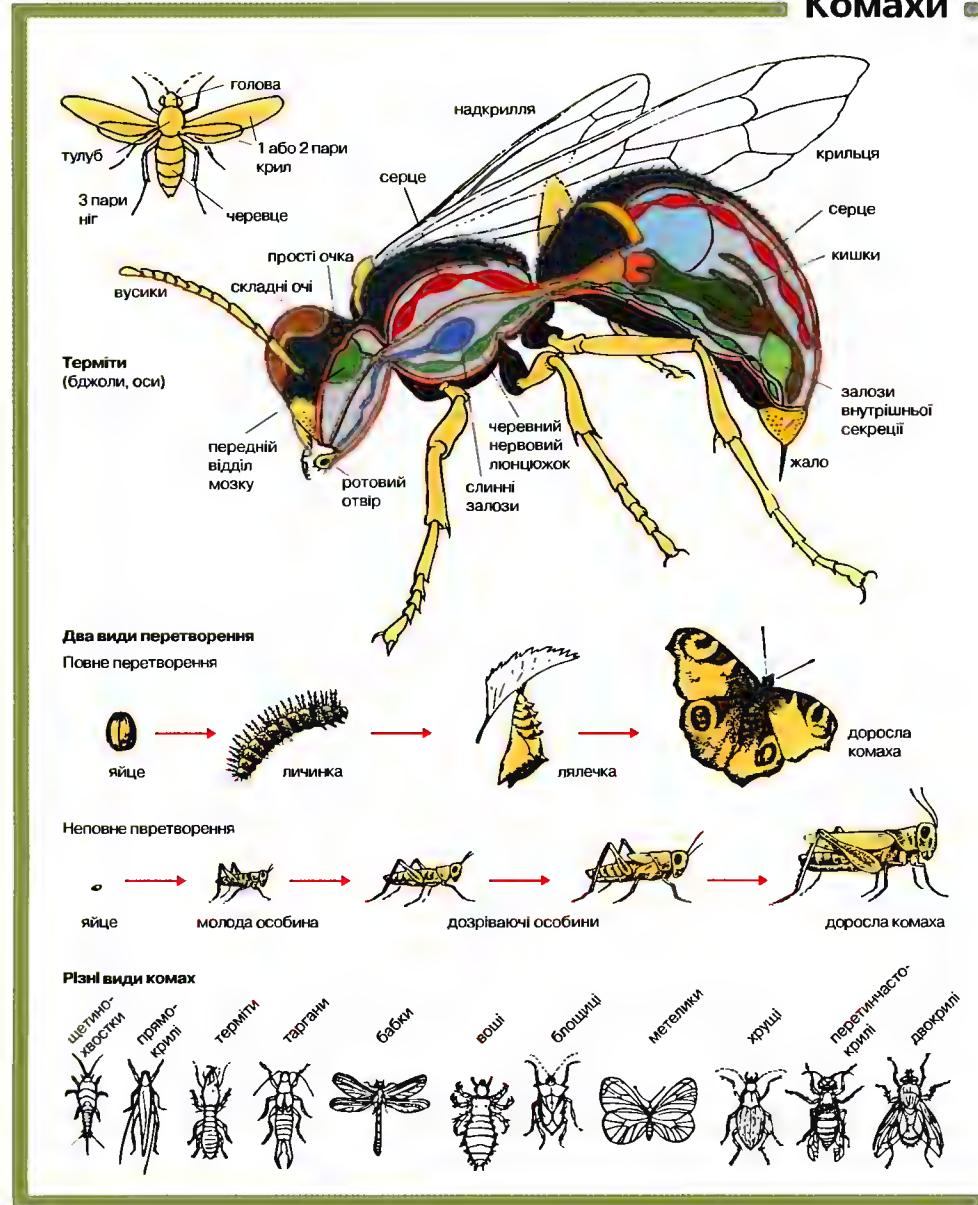



Комета
Будова і типова траєкторія комети поблизу Сонця (перетинає орбіту Землі)

теорії чисел, у яких знайшла широке застосування.

Комеді Франсез (Comedie Francaise), театр у Парижі, заснований 1680; перший у світі театр, утримуваний державою, зразок для національних театрів; наслідує традиції Мольєра (званий Домом Мольєра); у репертуарі пер. класична фр. драматургія.

комедіант, в минулому у значенні *актор*; теп. – людина, яка щось вдає, грає комедію, лицемір.

комедія, драматичний твір, що характеризується жвавим сюжетом, пер. щасливим кінцем; зображення засобами сатири й гумору людських вад і соціально-політичних пороків.

комедія дель арте (commedia dell'arte), імпровізоване видовище з окресленою схемою дій, подробити яких імпровізують виконавці, котрі відтворюють сталі образи (Арлекін, Коломбіна, Полшциньєль, Панталоне); виникла у XVI ст. в Італії; поширилася у багатьох країнах Європи.

комєнсализм (співтрапеца), рід симбіозу, співжиття організмів, корисне для одних, нешкідливе для ін. (ск., комах у гніздах).

Комєнський (Komensky) Ян Амос, 1592–1670, чеський педагог, соціальний і релігійний діяч, реформатор шкільної справи, єпископ чеських братів, один із засновників сучасної педагогіки; проголосив програму вдосконалення людини через всезагальне виховання в дусі толерантності і гуманізму, опрацював перший проект цілісної шкільної системи, вимагав зміни організації та методів навчання; автор новаторських шкільних підручників; Вел. дидактика.

комета, дрібне небесне льодово-пилоче тіло, що рухається навколо Сонця по видовженій еліптичній орбіті; складається з ядра і газопилової оболонки (хвоста); при наближенні до Сонця хвіст збільшується – сублимується лід ядра – і матерія розсвіється в міжпланетному просторі під дією сонячного вітру, при цьому хвіст віддовжується до кількох десятків млн. км. 1

комета Галлея, к., відома вже у давнину; перші згадки 240 до н.е.; облітає Сонце по видовженій еліптичній орбіті в середньому за 76 років; першим описав англ. астроном Е.Галлей (1656–1742); досліджувалася космічними станціями *Джонго*, *Веа*.

комиши: 1) поширена на всій земній кулі кореневищна рослина родини осокових; листки вузькі, жорсткі; в Україні 2 види: к. лісовий і к. укорітливий; 2) одна з назв очерету і рогозу.

комі (зиряни), угро-фінський народ; мешкають в Автономній Республіці Комі, ах. Сибіру, на Кольському півостр. (Росія); бл. 345 тис.; відомі різьбою по дереву і кості, вишиванням по шпирі; мова комі з пермської групи угро-фінських мов.

Комі (Республіка К.), у Росії, на сх. схилах Уральських гір; 415,9 тис. км², 1,2 млн. мшк.; столиця Сиктивкар; комі 23%, росіяни 58% та ін.; міське населення 76%. Паливно-енергетична, паперово-целюзна, харчова, легка промисловість; видобуток кам'яного вугілля, природного газу та нафти; газопровід Вуктил–Ухта–Торжок, нафтопровід Усінськ–Ухта–Ярославль; тваринництво (пн. олені, хутрові звірі).

комізм, естетична категорія, що характеризує постаті та ситуації в ракурсі гумору й сатири.

комікс, різновид поп-арту, розповідь у малюнках, з коротким текстом або без нього, пер. детективного або гумористичного характеру; к. видають брошурами та в журналах.

Комі-Пермський автономний округ, у европ. частині Росії, в передгір'ях Уралу; 32,9 тис. км², 160 тис. мшк.; адміністративний центр Кудимкар; комі-пермяки 60%, росіяни 36% та ін.; міське населення 21%. Деревообробна (4/5 поверхні – ліси), машинобудівна, легка промисловість; мисливство.

комісія, орган влади, який здійснює свої повноваження колегіально.

Комітет державної безпеки при Раді Міністрів СРСР (Комитет государственной безопасности при Совете Министров СССР, КГБ), 1954–91 (з 1978 КДБ СРСР), орган, що керував силами державної безпеки в СРСР; керівники: І.О. Серов (1954–58), О.М. Шелепін (1958–61), В.Ю. Семичастний (1961–67), Ю.В. Андропов (1967–82), В.М. Чебриков (1982–88), В.О. Крючков (1988–91); справляв значний вплив на політику СРСР, розпущений після невдалого антигромадянського державного замаху (VIII 1991).

комітети незаможних селян (комнезамні), організації сільської бідноти та частини середнього селянства в Україні 1920–33; замінили комітети бідноти; опора більшовицької влади на селі, використовувалися для розкуркулення, створення колгоспів; ліквідовані після успішної колективізації.

коміції, у стародавньому Римі збори громадян; куріатні к. (надання влади найвищим урядовцям), центуріатні к. (обрання консулів, преторів і цензорів, оголошення воєн), трибутні к. (обрання народних трибунів, плебейських судил, квесторів).

Комніни (Комени, Komnenoi), правляча династія у Візантійській імперії 1081–1185; період ослаблення останніх німськвих і політичних успіхів держави; 1204–1462 К. правили у Трапезундській імперії.

Комо (Como), оз. б. підніжжя Альп, в Італії; 146 км², пл. до 410 м; через К. перепливає Алда (притока По); судноплавне; пн. К. численні місця туризму й відпочинку; Комо, Лекко.

Комо (Como), м. в Пд. Італії, в обл. Ломбардія, над озером К.; 87 тис. мшк.; руїни стародавніх рим. будівель; романські церкви; св. Амбонді (XI ст.) і св. Феделе (XII ст.), готично-бароковий кафедральний собор.

Комодоро-Ривадавія (Comodoro Rivadavia), м. в Аргентині (Чубут), нафтовий порт на узбережжі Атлантичного ок.; 124 тис. мшк.; гол. центр видобутку нафти (нафтопровід до Буенос-Айреса) й природного газу у країні; нафтопереробна, цинколіварна промисловість; аеропорт; 2 унів.

комора, кам'яний чи дерев'яний будинок, часто декорований; в ньому зберігали збіжжя, продовольчі запаси, зброю, упряж.

Коморські Острови (фр. Comores, араб. Al-Qumur, Федеральна Ісламська Республіка Коморські Острови), афр. держава на архіпелазі К. о-ви (без о-ва Майотта), в Індійському ок., міжсхідомом Африки і о-вом Мадагаскар. Гориста; екваторіальні ліси. Насадки арабів, змішані з малагасійцями і народами банту; іслам. Вирощування ванілі, маніоку, гвоздики, олійних рослин; розведення худоби, кіз; рибальство; в-во ефірних масел. Історія. Від XI ст. ісламізовані; відкриті 1503 порт; фр. володіння з половини XIX ст.; спершу протекторат; від 1912 колонія, від 1958 заморська територія, від 1962 автономія; від 1975 незалежна Республіка К. О.; 1978 проголошена Федеральна Ісламська Республіка К. О.; 1992 лібералізація політичної системи. К.

компакт-диск, диск, інформацію з якого отримують на лазерних програвачах; дає високу якість відтворення.

компанійці, наймані кінні полки в Лівобережній Україні, створені гетьманською адміністрацією в 60–70-х XVII ст.; існували до 70-х XVIII ст.

компас гіроскопічний → гірокомпас.
компас магнітний, навігаційний прилад, для визначення пн. напрямку; у к. м. використане явище створення магніту (магнітної стрілки) вздовж лінії сил земного магнітного поля; шкала (румбова, градусна) на диску к. м. називається компасною розкою. 1

компєвдїум, робота, яка містить зведення чи опис осн. відомостей із певної галузі знань.

компєсация, адаптаційний і захисний механізм, який полягає у вирівнюванні дійсних чи тільки суб'єктивно відчужених вад однієї обл. діяльності через посилення активності в ін.

компілятор, комп'ютерна програма, яка тлумачить текст програми, написаної мовою високого рівня, на еквівалентну послідовність команд внутрішньої мови комп'ютера.

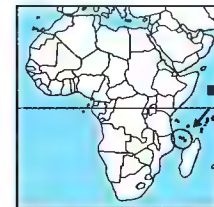

Коморські острови
1,9 тис. км²
596 тис. мшк. (2001)
320 мшк. на км²
Столиця: Мороні
Державні мови: араб. і фр.
Грошова одиниця: коморський франк

географічний Пн. полюс



Компас магнітний
Напрямок на магнітний полюс дещо відхиляється від напрямку на географічний полюс; внизу – компасна роза з румбовою шкалою

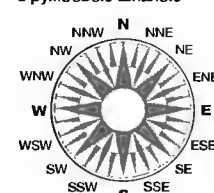

комплекс, група яскраво емоційно забарвлених установок особи, зазвичай несвідомих, які впливають на її поведінку та нервову реакцію; поняття запроваджене у психологію З. Фрейдом і К.Г. Юнгом.

комплементарність, взаємодоповнення товарів; виникає тоді, коли володіння одним товаром спричиняє сталу потребу в ін. товарі (автомобіль і бензин).

композит, матеріал, утворений принаймні з 2 складників, із кращими властивостями, ніж у кожного зі складників окремо, або які є сумою цих властивостей; керамічний к. застосовують пер. у будівництві (бетон, залізобетон тощо), к. полімерний, армований скляним або вугільним волокном – для виготовлення частин машин, спортивного інвентарю, імплантатів; спеціальні к. застосовують в авіації й астронавтиці, при будівництві суден, у військовій промисловості.

компост, органічне добриво після розкладу органічних речовин; отримують з гною, торфу, фекалій. відходів рослинництва й тваринництва і тп.

компресор, машина для стискання (збільшення тиску й густини) газів чи пари; рухомий робочий елемент (поршень – у поршневих к.) засмоктує червою порцію газу та стискує його; у ротаййному к. газ стискується обертливим колесом з лопатями; до к. зараховують повітродувки, екстаустери та вентилятори.

компромис, порозуміння, досягнуте внаслід. взаємних поступок; також відмова від власних поглядів, зречення від чогось задля певної користі чи вигоди.

Комптона ефект, розсіювання короткохвильового електромагнітного випромінювання на вільних або слабо зв'язаних електронах речовини, при якому змінюється енергія фотонів та імпульс електронів; К. е. відкритий у 1923 амер. фізиком А. Комптоном (1892-1962).

компут, реєстр козацького війська періоду Гетьманщини; мав значення правового акта, узаконував приналежність до козацтва; перший укладено 1654; подавалися відомості про майнове становище козаків, проходження служби та ін.; у XVIII ст. списки значкового військового товариства; скасовані в кін. XVIII ст. з ліквідацією царським урядом автономного устрою укр. земель.

комп'ютер, електронна програмована цифрова машина; електронний пристрій для виконання складних обчислень і перетворення даних, керований

спеціальними програмами; складається, зокр., з процесорів, внутрішньої та зовнішньої пам'яті; разом з периферійними пристроями утворює комп'ютерну систему; розрізняють к.: мейнфрейми (вел. к.), мінікомп'ютери, персональні к., а також суперкомп'ютери, призначені для виконання ос. складних обчислень; прогрес у галузі електроніки уможливив мініатюризацію к. та їх значне поширення; завдяки розвиткові комп'ютерних мереж (напр., Інтернету) користувачі к. одержують доступ до програм та інформації, накопичених у комп'ютерних архівах у цілому світі, а також до нових технологій розповсюдження інформації, напр., електронної пошти. □ (с. 626)

комп'ютер персональний (мікрокомп'ютер), невел. комп'ютер, призначений для одного користувача; оснащений процесором, внутрішньою пам'яттю, жорстким диском, дисководом для гнучких дискет, монітором, клавіатурою та ін. периферійними пристроями; може застосовуватися як термінал більшої комп'ютерної системи.

комп'ютерна графіка, малюнок, виконаний за допомогою спеціальних комп'ютерних програм, які дозволяють подати на екрані монітора відображення малюнків, їх перетворення, графічне представлення тривимірних об'єктів, їх обертання й анімацію.

комп'ютерна мережа, набір комп'ютерів, поєднаних між собою та оснащених програмами для розповсюдження інформації між ними; розрізняють локальні мережі, що складаються зазвичай з к., установлених в одному будинку, та глобальні мережі, що можуть поширюватися на регіон, країну або увесь світ; вел. всесвітньою к. м. є Інтернет.

комп'ютерна система, повний вел. набір комп'ютерного обладнання, до якого належать: комп'ютери, периферійне обладнання та програмне забезпечення, зокр., операційна система.

комп'ютерний вірус, послідовність команд, написана з метою завдати збитків комп'ютерним системам, непомітно приєднана до програм, при копіюванні разом з ними поширюється із одного комп'ютера на ін.; к. в. можуть порушувати роботу комп'ютера і знищувати дані у його пам'яті; для викриття та усунення к. в. застосовують спеціальні, т.зв. антивірусні, програми.

Комсомольськ, м. у Полтавській обл.; 55 тис. мешк.; підприємства будівельних матеріалів, легкої, харчової промисло-

вої; центр залізничної промисловості (Кременчуцьке родовище залізної руди). Виник у 1961.

комунари, учасники Паризької комуни 1871.

комуверос, 1520-21 учасники бунту міських громад (т.зв. бунт комунідадес) у Кастилії.

комуни міські, самоврядні організації в середньовічних європ. містах; виникли від XI ст. внаслід. визволення міст від територіальної феодалної влади.

комунізм: 1) соціальна ідеологія, сформульована К. Марксом і Ф. Енгельсом, котрі гол. фактором історичного розвитку вважали боротьбу соціальних класів, проголошували програму ліквідації капіталізму в ході соціальної революції, а к. вважали кінцевою стадією історичного процесу, яка має статися після фази диктатури пролетаріату та етапу соціалізму; 2) соціальний устрій, до якого прагне комуністична ідеологія, визначений як вища, безкласова стадія соціалістичного суспільства; мав ліквідувати всі форми відчуження, релігію, різницю між фізичною і розумовою працею, а також призвести до зникнення держави; 3) міжнародний комуністичний рух, започаткований в середині XIX ст. (Союз комуністів), конкурував у робітничому русі (I і II Інтернаціонал) із соціал-демократичним напрямом; після розколу під час I Світової війни розвивався (1919-43) в межах Комінтерну (III Інтернаціонал); згрупував національні комуністичні партії (секції), які визнавали основи лєнінізму і були суворо підпорядковані Виконавчому Комітету в Москві, а фактично керівництву більшовицької партії і рад. держави; гол. керівники: В. Ленін, Й. Сталін; з часом втратив моноцентричний характер (гол. центри протистояння СРСР і КНР), поділився на групи і фракції; після офіційного засудження сталінізму на XX з'їзді КПРС (1956) комуністичний рух увійшов у стадію ідеологічної кризи, а у 80-х застав.

комунікація масова, переказування з використанням технічних пристроїв інформації, скерованої до значних, анонімних і соціально різноманітних споживачів.

комуністична партія Західної України (КіЗУ), нелегальна політична партія утворена 1919; до 1923 п.н. комуністична партія Сх. Галичини; з 1920 автономна складова комуністичної робітничої партії Польщі (з 1925 комуні-

стична партія Польщі); виступала за приєднання Зх. України до УСРР; 1927 ЦК КПЗУ відхилив вимогу керівництва комуністичної партії України засудити бунтимо націоналістичний ухвал О. Шумського, що призвело до розколу партії і виключення з неї керівників укр. національної течії; 1933-38 багато діячів КПЗУ стали жертвами репресій в СРСР; 1938 розпущена Виконкомом Комуністичного Інтернаціоналу разом з комуністичною партією Польщі; лідери: К. Саврич (Максимович), О. Крлик (Васильків), М. Заячківський (Косар).

комуністична партія України (КПУ): 1) партія, що діяла 1918-91; до 1952 п.н. комуністична партія (більшовиків) України; складова частина рос. комуністичної партії (РКП(б)-ВКП(б)-КПРС) до 1991; з 1919 правляча, з 1925 єдина легальна партія в УСРР; слугувала знаряддям політики Москви в Україні; 1991 звинувачена у підтримці серпневого путчу в СРСР і заборонена; перші (генеральні) секретарі: Е. Квірінг, В. Мологов, Л. Каганович, С. Косюк, М. Хрушов, П. Шелест, В. Щербіцький 2) партія, зареєстрована 1993 як нова; програма відбудови соціалізму, рад. влади, союзу з Росією та ін. колишніми республіками СРСР; на парламентських виборах 1998 список КПУ здобув 25% голосів, найчисленніша фракція у парламенті; гол.: П. Симоненко.

Конакві (Conakry), столиця і гол. порт Гвінеї на Атлантичному ок.; міська агломерація 800 тис. мешк.; харчова, текстильна, деревообробна промисловість; міжнародний аеропорт.

ковалія, лісова рослина родини лілійних, поширена в Європі й Азії; листки довгасто-овальні або еліптичні, квітки білі, зібрані на верхівці стебла в однобічну китицю, з приємним запахом; плід – червона ягода; отруйні та лікувальні властивості: потребує охорони. І

ковекція, макроскопічний рух ділянок рідини або газу під дією, напр., змішувача, помпи (примусова к.), або різниці густини (природна або вільна к.); відіграє роль в атмосферних процесах (напр., в утворенні грозових хмар), у появі морських течій.

ковенція, загальноприйнятій звичай, сукупність прийнятих норм поведінки; угода (суспільна, міжнародна).

ковенція загальна, міжнародна угода 1952 про охорону авторських прав.

Ковенція Прав Дитини, ухвалена 1989 ООН багатостороння міжнародна уго-



Ковалія травнева

Комп'ютер

Персональний комп'ютер

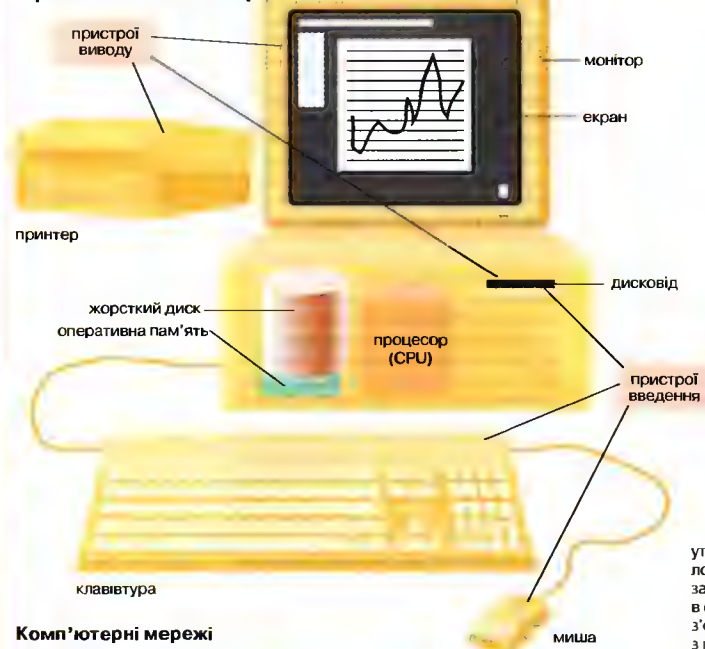

програмне забезпечення прикладне:

редактори текстів, статистичні програми, програми CAD, видавничі системи та ін.

системні:

графічний інтерфейс користувача

операційна система (напр., DOS, UNIX)

З'єднані між собою комп'ютери утворюють комп'ютерну мережу; локальні мережі складаються, зазвичай, з к., встановлених в одному будинку; за типами з'єднань між к. розрізняють мережі з шинною архітектурою (всі к. підключені до одного головного кабелю мережі) та мережі типу "зірка" (кожен к. окремо приєднаний кабелем до центрального к., який виконує функції сервера); глобальні мережі охоплюють к., віддалені на багато кілометрів, і можуть поширюватися на регіон, країну або цілий світ

Комп'ютерні мережі

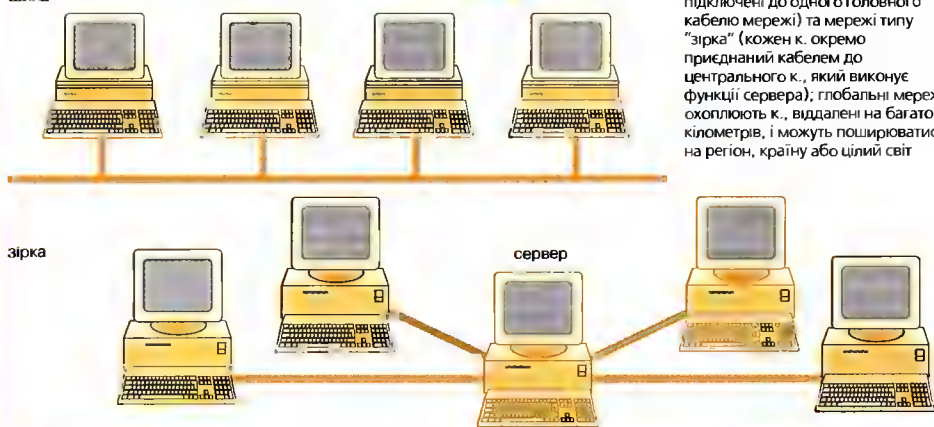

Історія комп'ютерів

1623	математик і сходознавець з Тюрінгена Вільгельм Шикард конструює перші механічні пристрої для підсумовування чисел	1945	у США проєктують спадкоємця ENIACa — EDVAC — перший комп'ютер, який виконував записані в оперативній пам'яті програми (введені у дію 1951)
1642	Блез Паскаль створює пристрій для додавання і віднімання чисел	1949	у Кембриджському університеті (Велика Британія) розпочав роботу EDSAC — перший діючий комп'ютер, який виконував записані в оперативній пам'яті програми; спроектував Моріс В. Вілkes
1673-79	Готфрід Вільгельм Лайбніц конструює перший механічний арифмометр, який виконував 4 головні арифметичні дії	1951	фірма Remington Rand репрезентує UNIVAC — перший к. як комерційний продукт
1813-17	винахідник з Грубешова Абрахам Штерн конструює машину для виконання 4 головних арифметичних дій, а також обчислення квадратних коренів з цілих та дійсних чисел; машина Штерна — прототип сучасних механічних арифмометрів	1951	у Києві під керівництвом акад. С.О. Лебедева створено МЕСМ — перший к. в Європі та в Україні
1822	1952	проект першого асемблера	
1872-76	перші механічні аналогові машини, збудував лорд Келвін	1954	перша мова програмування високого рівня для програмування к. Manchester Mark I, спроектованого у Манчестерському університеті (Велика Британія)
1880-90	американець Герман Голеріт конструює першу обчислювально-аналітичну машину, яка перетворює дані, записані на перфокартах; фірма Голеріта Tabulating Machine Company — початок майбутнього концерну IBM	1956	перша загальноживана мова програмування високого рівня — Фортран
1918	професор М.О. Бонч-Бруєвич створив електронний тригер — основу всіх к.	1958	перші к. на транзисторах
1920-30	розвиток механічних аналогових машин	1960	перший к., проданий у кількості 10 000, — IBM 1401
1936	англієць Алан Тьюрін закладає теоретичні основи комп'ютерних обчислювальних методів	1964	перші к. на інтегральних мікросхемах перший суперкомп'ютер CDC 6600, що створила фірма Control Data Corporation за проєктом Сеймура Крея
1939-42	американці Джон В. Атанасов та Кліффорд Е. Беррі здійснюють спробу конструювання першої електронної цифрової машини — АВС	1965	перший мінікомп'ютер PDP-8, створений на фірмі Digital Equipment Corporation
1940-60	розвиток електромеханічних та електронних аналогових машин	1969	у США створено мережу ARPANET — попередник всесвітньої мережі Інтернет
1941	німець Герман Цузе конструює першу електромеханічну цифрову машину — Z3	1970	фірма Intel створює перший мікропроцесор
1943	перша електронна цифрова машина — Колосс, побудована у Великобританії; призначена для допомоги криптологам в обчисленнях з розкодування шифрів німецької армії	1971	перша версія операційної системи UNIX, поширювана разом з к. PDP-9
1944	IBM разом з Гарвардським університетом у Кембриджі конструюють електромеханічну цифрову машину Mark I за проєктом Говарда Айкена (Howard Aiken); машина виконує додавання за 0,3 с, множення і ділення — за 6-12 с	1973	перші персональні к. з графічним інтерфейсом користувача — Alto, використовувані у Херог Corporation
1945	американці Дж. Преспер Екерт і Джон В. Мочлі конструюють в університеті штату Пенсильванія перший комп'ютер — ENIAC; машина містила 18 000 електронних ламп і важила 30 т; ENIAC виконував додавання за 0,0002 с, множення і ділення — за 0,0028 с; початково використовували гол. у військових цілях (зокрема, для розрахунків, пов'язаних	1973	у Києві опубліковано першу в світі Енциклопедію кібернетики у 2 т.
		1976-77	Apple Corporation випускає на ринок персональні к. Apple I та Apple II
		1981	концерн IBM представляє свій перший персональний к. IBM PC
		1981	фірма Epson випускає на ринок перший лептоп NX-20
		1984	поява на ринку перших персональних к. з графічним інтерфейсом користувача — Apple Macintosh
		1988	перший ноутбук
		1990	перший графічний інтерфейс для IBM PC — Microsoft Windows
		1991	Тім Бернерс-Лі (Женева) представив гіпермедійну систему для Інтернет — World Wide Web
		2000	Створення операційної системи Windows 2000

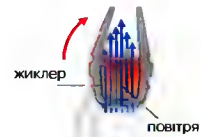

Бессемерівський конверторний процес
Чавун наливають у нахилений конвертор, потім через жиклери продувають знизу повітрям; завдяки реакції окиснення виділяється необхідне для процесу тепло

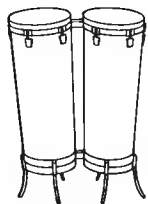

Конга

да в галузі прав людини; містить повний каталог громадянських, культурних, політичних та соціальних прав людини.

конвергенція розвитку, уподібнення в результаті еволюційного розвитку органів або форм особин різних систематичних груп, що проживають у подібних умовах; напр., об'їчна форма тіла риб і водяних ссавців.

конверторний процес, процес одержання сталі з рідкого чавуну в конверторах – сталевих ємностях, викладених зсередини вогнетривким матеріалом; полягає в усуненні домішок (кремені, марганцю, вуглецю, фосфору) методом їх окиснення при високій темп. (фришування); розроблений і застосований вперше 1856 Бессемером – т.зв. бессемерівський процес; існує кілька різновидів к. п., напр., томасівський – розроблений 1878 Томасом. кисневий (теп. застосовується найчастіше). І

конга, музичний інструмент, мембранофон, африк. походження. популярний в Лат. Америці; корпус у вигляді видовженої бочки, мембрана зі шкіри мула або осла; найчастіше грають на парі к. І

конгломерат, форма вел. підприємства з багатьма відділами, кожен з яких діє в різних галузях; постає або шляхом версифікації продукції, або фузії (злиття, об'єднання).

конгломерат, уламкова осадова гірська порода, що складається зі цементованої гальки; з різниими домішками (гравій, пісок).

Конго, давня держава народу конго, що утворилася в XIV ст. у нижній течії р. К.; від португальців, які прибули сюди 1482, правитель К. прийняв християнство; спершу дипломатичні відносини й торгівля з Португалією (озброєння армії К. вогнепальною зброєю, експорт рабів); з XVII ст. війни з португальцями, у XVIII ст. поступовий занепад і розпад на ворогуючі королівства; 1883 приєднання території К. до порт. колонії Анголи.

Конго (Congo, Республіка Конго), держава в Екваторіальній Африці б. Атлантичного ок. Територія височинна в басейні р. К.; слаборозвинута аграрна країна (плантації маслинової пальми, цукрової тростини, тютюну), розвивається гірничодобувна галузь (нафта, калійні солі); експлуатація лісів (60% території); харчова, деревообробна промисловість; транзит товарів до Центральноафр. Республіки і Чаду; гол. порт Пуент-Нуар. *Історія*. У XV-XVIII ст.

кілька племінних державок; від XV ст. порт. проникнення, від XVII ст. – фр.; від 1891 колонія Фр. Конго (від 1903 п.н. Центр. Конго), 1910-58 частина Фр. Екваторіальної Африки; від 1946 заморська територія, від 1958 автономна республіка у Фр. Співдружності, від 1960 незалежна (початково п.н. К. Бразавіль); військові державні перевороти 1963 і 1968; від 1979 монопартийна система, співпраця з країнами колишнього рад. блоку і зв'язки з Францією; від 1990 демократизація держави. 1992 на етнорегіональній основі утворилися 3 гол. політичні рухи, очолюваних відповідно президентом Лісубу, Бернаром Колела і Сасу-Нгессо, кожен з яких сформував власні воєнізовані загони міліції. 1997 підрозділи Сасу-Нгессо усунули від влади президента Лісубу. 2001-2002 численні спроби примирити сторони у громадянській війні. З 1997 президент Дені Сасу-Нгессо.

Конго, простора западина в Африці, в басейні р. К., пер. на території Демократичної Республіки К.; бл. 3 млн. км²; густа мережа рік, залишкові озера; екваторіальні ліси та волога савана; багата фауна; видобування алмазів (на пд.); експлуатація лісів.

Конго (Завр. у верхній течії Луалаба), р. в Конго, довж. 4320 км (друга після Нілу); басейн 3691 тис. км²; впливає в горах М'тумба, впадає естуарієм до Атлантичного ок.; гол. притоки: Убангі (права), Касаї (ліва); найбільша водонасність після Амазонки; пороги і водоспади (Лівінгстона); судноплавна на окремих ділянках; у нижній течії гідрозузол Інга; гол. м. Кіншаса. К

конго-кордофанські мови (нігеро-кордофанські), найбільша на африканському континенті мовна сім'я (бл. 1000 мов); найчисельніша група носіїв та значна територія поширення.

Конгрес, 2-палатний парламент США, складається з Палати Представників та Сенату; назва парламентів у низці країн Лат. Америки.

кондак (гр. *короткий*), спершу назва сувоїв пергамену, на яких записували християнські церковні піснесл. згодом – самі піснесл., в яких стисло викладали опис церковного свята або найважливіші моменти діянь прославленого св. Церковне передавання пов'язане з виникненням к. з іменем Романа Сладкопівця (VI ст.), якому уві сні явилася Богоматір з таким сувоєм, після чого він ставив *Акафіст до Пресвятої Богородиці*, в якому чергуються к. й ікони.

Конде (Conde), родина фр. правителів, молодша лінія Бурбонів; значна політична роль у XVI-XVII ст.; найвідоміший з К. – Людовик II, зв. Вел. Конде (1621-86), полководець королівської армії, очолював *Фронду принців*.

конденсатор електричний, система 2 провідників поверхонь (обкладок або пластин к. е.), розділених шаром діелектрика; під впливом прикладеної до обкладок електричної напруги вони заряджаються однаковими за величиною і протилежними за знаком зарядами; відношення значення заряду до значення напруги є постійною величиною для певного к.е. (ємність к.е.); один з осн. елементів електричного кола. І

конденсація, перетворення газу на рідку (скраплення) або тверде тіло (сублімація).

Кондзелевич Йов. 1667-бл. 1740, укр. млир; ієромонах; іконостас для Білостоцького монастиря; керував роботами над створенням іконостасу для Скиту Манявського (Богородчанський).

кондиціонування, підтримання в закритих приміщеннях (за допомогою фільтрів, зволожувачів, вентиляторів) тихих кліматичних і санітарних умов, які забезпечують людині добре самопочуття.

кондомініум, територія, що перебуває під спільним управлінням 2 або більше держав; форма колоніальної влади.

кондори, родина хижих птахів; 6 видів, водяться в Андах; голова і шия голі, дзьоб гачкуватий, на голові у самця м'ясистий гребінь, розмах крил бл. 3 м; сягає вис. бл. 7000 м; живляться пер. нелюдом; гнізда закладають на високіх недосяжних скелях. І (с. 630)

кондот'єр, в Італії XIV-XVI ст. – ватажок найманого військового загону на службі у правителів, міст або рим. пап. Вербувалися спочатку з іноземців, з кін. XIV ст. – з італійців.

Кондратюк Юрій Васильович (справжнє прізвище Олександр Шларгей), 1897-1942, укр. вчений-винахідник, один з піонерів розробки ракетної техніки і теорії космічних польотів; розробляв окт. проблеми космонавтики, космічних польотів і конструювання міжпланетних кораблів; вивів осн. рівняння польоту ракети, ім'ям К. названо трасу, по якій перша людина висадилася на Місяці. І кратер на зворотному боці Місяця.

конечність, неухильне виникнення одного стану явищ з другого; те, чого не

можна уникнути, що не може бути ін., ніж є, що повинно настати.

конік зелений, комахи з ряду прямокрилих; довж. бл. 6 см; у самок довгий шаблеподібний яйцеклад; в Україні поширений, охороняється. І (с. 630)

коніксія, комахи з ряду прямокрилих; бл. 7 тис. видів; довж. бл. 1 см; всеїдні; живуть колоніями; зелені к., сірі к.; деякі – шкідники.

Кониський Георгій (світське ім'я Григорій), 1717-95, укр. письменник, педагог, церковний і громадсько-культурний діяч, ректор Київської академії; тривалий час жив і працював у Білорусі; промови, проповіді, листи, переклади псалмів; писав староукр., лат. і пол. мовами; *Правила поетичного мистецтва*, драма-мораліте *Воскресіння мертвих* *обує* або *всім будище...* з *інтермедіями*, *вписаними укр. народною мовою*.

Кониський Олександр Якович, 1836-1900, укр. письменник, перекладач, педагог, лексикограф, громадський діяч; поборник ідеї співпраці культурних діячів та товариств Галичини й Сх. України; учасник київської Громади, організатор недільних шкіл, домагався запровадження в школах Києва укр. мови; 1863-65 висланий до Володги, потім до Тотьми; один із засновників Товариства ім. Т. Шевченка у Львові (1873); згодом ініціатор його перетворення в НТШ (1892); засновник журналу *Правда*; оповідання, повісті *Семен Жук та його родичі*, *Юрій Горюшко*, *Навипередки*, збірка вірш *Порвані струни*, роман-хроніка *Гришник*; шкільні підручники, біографічна праця *Тарас Шевченко-Грушівський*.

коні, родина тварин ряду непарнокопитних ссавців; у дикої природі 7 видів, що водяться в степах і саванах Африки та Азії; ноги закінчуються І пальцем (III), палець II та IV сильно усучені та сховані під шкіру, палець I та V зникли; до к. належать зебри, віслоки, коні.

конігульський, порода, створена методом народної селекції в Укр. Карпатах у XVIII-XIX ст.; невел., пер. гнідої або ворової масті, добре пристосована для роботи в гірських умовах, невибагливі до годівлі та утримання; порода має світлове визнання, але її популяція катастрофічно скорочується.

коніді, спори грибів (гол. чин. сумчастих і несправжніх); кулястої форми; утворюються назовні шляхом відокремлення від верхніх гіф грибниці, напр., у пенцила, плісневого грибка.

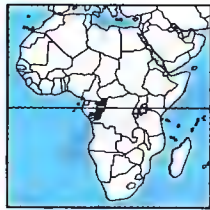

Конго
342 тис. км²
2,9 млн. мшк. (2001)
8 мшк. на км²
Столиця: Браззавіль
Державна мова: фр.
Грошова одиниця: франк КФА

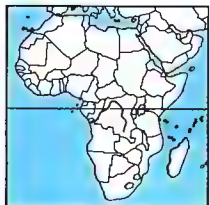

Конго

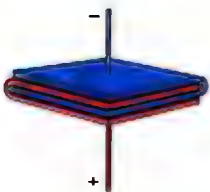

Електричний конденсатор
Приклад конструкції електричного конденсатора (на малюнку не показаний тонкий шар діелектрика)



Кондор



Коник зелений

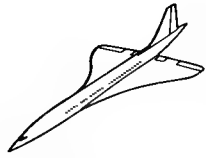

Конкорд



Конопля



Коноплянка

Конійський султанат, тур. держава т.зв. румських селджуків, що існувала 1077-1300 в Малій Азії; столицею була Конья (гр. Іконіон).

Конквест (Conquest) Роберт, нар. 1917, англ. дипломат та історик; праці з історії СРСР *Влада і політика в СРСР, Росія після Хрущова, Великий Терор*; найфундаментальніше у зх. історіографії дослідження голодомору 1932-33 в Україні *Скорботні жінки. Рад. колективізація і терор голодом*; Шевченківська премія 1994.

конкіста, ісп. або порт. збройні експедиції, організовані з кінця XV і у XVI ст., пер. у Пд. і Центр. Америці та в Пд.-Сх. Азії, з метою підкорення цих теренів. К **конкістадор**, учасник → конкісти.

конклав, зібрання кардиналів у Ватикані при виборх папи; відбувається в повній ізоляції від зовнішнього світу.

Конкорд, надзвуківий пасажирський літак фірм БАК (Вел. Британія) і Аероспасьяль (Франція); 1969 перший політ; випущено 20 літаків; до 150 місць, злітна маса 175 т. швидкість 2200-2500 км/год. 1

конкордат, юридична угода між Ватиканом і певною державою, зазвичай із більшістю католицького населення; унормовує церковно-державні стосунки та визначає компетенцію сторін у цій сфері.

конкретія, мінеральне скупчення (звичайно кулясте або овальне); відрізняється структурою і складом від осадових гірських порід, в яких утворюється; напр., к. силікатна у вапняках.

конкубінат, тривале, юридично не оформлене подружжє життя.

конкуренція, процес, учасники якого, виходячи з власних інтересів, намагаються представити на вільному ринку привабливіші від ін. пропозиції ціни, якості, умов поставки і т.п. чинники, які можуть позитивно вплинути на рішення про здійснення трансакції.

конкуренція біологічна, фактор природного добору, конкуренція поміж особинами одного або різних видів, ск., за їжу, територію, світло.

Коннектикут, р. у пн.-сх. частині США; довж. 655 км; басейн 29 тис. км²; впадає естуарієм до Атлантичного ок.; водоховища і гідроелектростанції; судноплавна 120 км від гирла; гол. м.: Спрінгфілд, Хартфорд.

Коннектикут (Connecticut, Кенетикет), штат у США над Атлантичним ок.; 13 тис. км², 3,3 млн. мшк.; гол. м.: Хартфорд, Бріджпорт, Нью-Хейвен; висо-

чинний; д. урбанізований та індустріалізований (машинобудування, в-во зброї, електроніка); овочівництво та садівництво; розведення молочної худоби та свійських птахів; курорти.

Коннері (Conner) Шон (справжнє – Томас Коннері), нар. 1930, англ. кіноматор; ролі в психологічно-побутових драмах (*Зворотного шляху немає, Далі на один міст, П'ять днів улітку*), серія фільмів про Джеймса Бонда.

коннетабль, у Франції XI-XVIII ст. головнокомандувач королівських військ; за часів Наполеона I – почесний титул.

Кошовалець Євген, 1891-1938, укр. військовий і політичний діяч, плк. Армії УНР; під час I Світової війни офіцер австр. армії, 1915 потрапив у рос. полон; учасник війни за незалежність України, співорганізатор і командир Січових стрільців (1917-19); XI-XII 1918 один із керівників повстання проти гетьмана П. Скоропадського; з 1920 на еміграції; один з організаторів Укр. військової організації, з 1922 начальний командант; співзасновник ОУН, з 1929 гол. Проводу укр. націоналістів; убитий рад. агентом у Роттердамі (Нідерланди); *Прищипки до історії укр. революції*.

Коваленко Євгенія, нар. 1959, укр. поетеса, прозаїк, перекладач, есеїст; збірка поезій *Вальс першого світу*, оповідання, новели.

конопля, одно- або дворічна трав'яниста дводомна рослина родини коноплєвих. походить з Азії, лубоволокниста, прядивна та олійна культура; поширена к. посівна або культурна, вис. до 4 м; з чоловічих рослин (плоскінь) отримують волокно для виготовлення тканини; з грубшого волокна матірки (кіночної рослини) роблять канати, парусину; з насіння отримують олію; з к. індійської (поширеної пер. у Пд.-Сх. Азії) – наркотичну речовину гашиш. 1

коноплянка, співочий птах, заселяє окраїни лісів та парки Європи й Малої Азії; довж. бл. 13,5 см; охороняється. 1

Конотоп, м. у Сумській обл., райцентр., у долинах р. Єзучу та Куколки (притока Сейму, басейн Дніпра); 100 тис. мшк. Відомий як фортеця з 1638.

Конотопська битва 1659, перемога козацько-татарських військ під проводом гетьмана І. Виговського та хана Мехмед-Гірея IV над московським військом кн. О. Трубецького та загонами наказного гетьмана І. Безпалого 28-29 VI (8-9 VII) б. Конотопа (теп. Сумської обл.); імітувавши втечу, козаки заманили росіян у пастку; зазнавши величезних

втраг, московське військо зняло облогу Конотопа і відступило. 1. Виговський не зміг скористатися перемогою через трюмадянську війну в Україні.

Конотопські статті 1672, угода між Військом Запорозьким і Московською державою, укладена при обранні гетьманом І. Самойловича б. Конотопа 17 VI 1672; складалася з 10 пунктів, які повторювали Глухівські статті 1669 з дальшим обмеженням прав України, зокр. у зовнішній політиці.

Конрад (Conrad) Джозеф (пс. Юзефа Теодора К. Коженьовського), 1857-1924, англ. письменник, пол. походження, родом з України (Житомирщина); кпт. брит. флоту; романи та оповідання на соціально-моральні проблеми, пер. мариністичні (*Примха Олмера, Серце пінгвіна*).

Конрад Валленрод → Валленрод Конрад, **консалтинг**, консультація у технічних чи економічних питаннях, які надають спеціалізовані фірми.

консенсус, брак будь-яких заперечень при ухваленні певного рішення; у сучасних міжнародних стосунках особливий спосіб прийняття рішень (ухвал) без голосування, а лише шляхом взаємоузгодження позицій (консультації, переговорів).

Консепсьйон (Concepcion), м. у Чилі, над естуарієм р. Біо-Біо; 330 тис. мшк.; важливий центр промисловості (чинбарство, хім.), торгівлі й науки (унів.).

консерватизм, позиція, яка характеризується прихильністю до існуючого стану речей (цінності, звичаї, закони, політичний устрій), а водночас негативним ставленням до різних змін, до нового.

консерви, харчові продукти, законсервовані методом довготривалого нагрівання (апертизація) в герметичній тарі (к. м'яси, риби); також маринувана, м'ясушена, засолена, заквашена, мочена плодово-ягідна продукція, яка зберігає первісний стан сировини.

консоль, в архітектурі оздоблена опора або основа скульптури, пер. у вигляді волоті. 1

консоль, у декоративно-ужитковому мистецтві вузький пристінний столик, на 1 або 2 ніжки спереду, оздоблений.

консонанс, у музиці – співзвуччя або іногупове звучання не менш ніж 2 звуків, яке справляє враження узгодженості; протилежне до дисонансу.

консорціум → синдикат.

константа (const), вживане у фіз.-математичних науках позначення постій-



ної величини; як протиставлення змінної величини.
Константина, м. в Алжирі, над р. Ер-Рамль; 450 тис. мшк.; центр торгівлі й промисловості; унів., міжнародний аеропорт.

Константин Великий, 247?-337, з 306 – рим. імператор; продовжував реформув адміністрації, грошової системи і війська, розпочав Діоклетіаном; 313 Міланський едикт забезпечив християнам свободу віровизнання; переніс столицю до Візантія (Константинополя).

Констанца (Constanza), м. в Румунії, на узбережжі Чорного м.; 350 тис. мшк.; найбільший морський порт країни, сполучений каналом з Дунаєм; транзитний порт для придунайських держав; вел. морський курорт Мамаїа, центр туризму; вища школа торговельного та військового флоту; музеї; залишки стародавніх будівель (III-IV ст.), ранньохристиянські базиліки (V-VI ст.), маяк (XIV ст.), будинки XIX ст.

Констебл (Constable) Джон, 1776-1837, англ. маляр, пейзажист, малював на пленері, вивчаючи взаємозалежність кольору і світла; провісник сучасного реалістичного пейзажу (*Собор у Солсбері*), а також імпресіонізму.

конституанта, представницький орган, скликаний для ухвалення конституції; назва вперше надана 1789 фр. Національним Збором, які ухвалили конституцію 1791.

конституційні демократи (кадети, офіційна назва Партія народної свободи), 1905-17. політична партія в Росії; об'єднували ліберальну частину інтелігенції, буржуазію та дворянства.

конституціоналізм, популярна в 1-й полов. XX ст. теорія залежності харак-

Конкіста Експедиція Е. Кортеса проти ацтеків і Ф. Пісарро проти інків

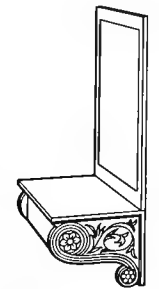

Консоль

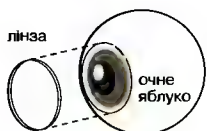

Контактні лінзи

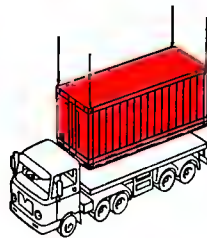

Контейнер, встановлений на автомобілі

теристик особи від властивостей будови її тіла; найвідоміші представники, творці конституціональних типологій: Е. Кречмер і В. Шелдон.

конституція, осн. закон, який визначає принципи політичного і суспільно-економічного устрою держави, структуру осн. державних органів та осн. права і обов'язки громадян.

Конституція Пилипа Орлика → Паки та конституції прав і вольностей Війська Запорозького.

Конституція України, Основний Закон держави, що визначає і закріплює головні принципи державного та суспільного життя, осн. права й обов'язки громадян, засади виборів і референдуму, системи і принципи організації та діяльності органів державної влади, місцевго самоврядування, засади і систему територіального устрою, державні символи України; діюча К. У. ухвалена ВР України 28 VI 1996, складається з преамбули, 14 розділів та перехідних положень; має найвищу юридичну силу, тобто ін. правові акти можуть прийматися лише на підставі К. У. та у відповідності з нею; норми К. У. є нормами прямої дії, що гарантує можливість звернення до суду для захисту осн. прав на підставі К. У.

Конституція УНР, Основний Закон УНР, прийнятий Укр. Центр. Радою 29 IV 1918; закріплював суспільний та державний устрій, основи політики, права і обов'язки громадян, систему і принципи організації та діяльності державних органів; підназва: Статут про державний устрій, права і вільності УНР; налічувала 85 статей і 8 розділів; суверенний статус УНР; право на забезпечення культурних прав націй і національностей України; найвища законодавча влада належала Всенародним Зборам, виконавча – Раді Народних Міністрів, судова – Генеральному Суду.

консул, державний службовець, уповноважений здійснювати на території іноземної держави захист інтересів своєї держави та її громадян, розвивати економічні, культурні та наукові стосунки.

консул, у Франції часів I Республіки – чл. консульства.

консульство, 3-особовий фр. уряд (1799-1804) після повалення Директорії ген. Н. Бонапартом; першим консулом став Бонапарт, який 1804 проголосив Францію імперією.

консульство, у стародавньому Римі в період республіки найвища державна посада, яку займали 2 консули. котрих

обирали щороку; також період їх правління.

консульство, орган зовнішніх зносин держави, що запроваджений на території ін. держави за її згоди для виконання консульських функцій.

консументи, організми, пер. тварини, які не здатні утворювати органічних сполук з неорганічних, натомість використовують готові органічні речовини; в харчових ланцюгах займають проміжне місце поміж групою автотрофів і редуцентів (деструентів); розрізняють к. першого ряду (живляться рослинами), другого ряду (поїдають травоядних тварин), третього ряду (харчуються хижими тваринами).

консумеризм, діяльність, спрямована на захист інтересів споживачів (консументів); також представництво інтересів споживачів у процесі контролю за виробниками товарів і послуг; здійснюється державними агентствами, громадськими організаціями та незалежними громадськими рухами споживачів.

консумпція, видатки (витрати) домашніх господарств на придбання майна й послуг; окрім заощаджень, частина доходів, якими господарство може розпоряджатися; складник глобального попиту (поряд з інвестиціями, витратами держави та експортом нетто).

Конт (Comte) Огюст, 1798-1857, фр. філософ, соціолог і політичний письменник; один із засновників позитивізму, запровадив поняття соціології та створив першу соціологічну систему.

контакт, каталізатор у твердому стані; промислові процеси, що відбуваються за його участю, називають контактними.

контактні лінзи (скельці), лінзи, за допомогою яких коригують вади зору; накладаються безпосередньо на очне яблуко (під повіки). I

контейнер, смішть багаторазового використання у вигляді щільної скрині уніфікованих габаритів, часто спеціалізована (напр., рефрижератор, цистерна); використання к. раціоналізує та прискорює транспортування. I

контейнерне судно, корабель, пристосований для перевезення контейнерів.

континент, вел. материк площею понад декілька млн. км², оточений океанами, морями або вел. зат. I

контр- (контра-), перша частина складних слів, що означає проти, напр., контракта.

контрабас, найбільший за розмірами і низький за звучанням струнний смичковий музичний інструмент (хордо-

фон); т.зв. транспонуючий інструмент (партія для к. нотується на октаву вище); 4 струни квантової настройки: Е, А, д, г – звучать на октаву нижче; часом використовують к. п'ятиструнний. I

контрапункт: I) композиторська техніка, яка полягає в одночасному поєднанні мелодійних ліній на оркестрових засадах (поліфонія); у фузі – голос, докомпонуваний до теми; 2) розділ теорії музики.

контрасигнація, конституційна вимога глави держави до прем'єра чи міністра підписати законодавчий акт і таким чином взяти на себе політичну відповідальність.

контратенор, чоловічий голос у діапазоні жіночого голосу, називають теж альтювним тенором, використовують, напр., у співі фальцетом; також співак з таким голосом; у давніх музичних творах виконує партії, написані колись для кастратів.

контрданс, старовинний англ. парний танець, пари утворюють коло або стоять напроти лінії, музичний темп 2/4 або 6/8; від XVII ст. із Нідерландів поширився на всю Європу.

контрибуція: I) грошова данина, нав'язана у мирному договорі переможеної стороні; 2) під час воєнних дій данина, яку накладає окупант на населення окупованої території.

контркультура, термін, запроваджений наприкінці 60-х XX ст., рух протесту в зх. країнах, скерований проти визнаних цінностей і усталеного стилю життя, мислення та сприйняття, заради таких вартостей, як свобода, повернення до неспотвореної природи; к. виражалася не тільки в дискусивній критиці, але й у злибких, хоча знач-

ною мірою нетривких, змінах способу життя в певних колах молодіжного середовища.

контролер, електронна система, що уможливило комп'ютеру керування периферійним пристроєм, напр., дисководом.

контрреформація, течія в Католицькій Церкві, зусиллями якої у XVI-XVII ст. була здійснена реформа церковного життя як реакція на реформацію; початком і програмною основою к. вважаються постанови Тридентського собору (1545-63); значну роль в к. відіграли єзуїти.

контрфорс, вертикальне укріплення зовнішньої стіни будівлі у формі виступаючої клином частини муру (часто ступінчастої і увінчаної башточкою); типове для готичної архітектури.

конус, фігура, яка утворюється обертянням прямокутного трикутника навколо одного з його катетів; об'єм $V = (1/3) \pi r^2 h$, де r – радіус основи, h – висота. I

конфедерація, I) форма державного устрою, при якій держави входять до к. зберігають свою незалежність, проте дії у військовій та ін. сферах координують державні установи (Швейцарія); 2) союз держав створений задля визначеної мети (США 1776-87).

конфесія, віровизнання; християнське віровизнання; назва книги з коротким викладом істин віри; також назва розміщеної під вівтарем могили св., мученика за віру.

конфлікт, суперечність, зіткнення супротивних, несумісних між собою тенденцій у свідомості окремо взятого індивіда чи в стосунках індивідів, груп людей; пов'язане з гострими негативними переживаннями.



Контрабас

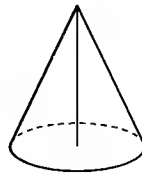

Конус

Континенти і частини світу
Порівняння кількості населення і величини поверхні

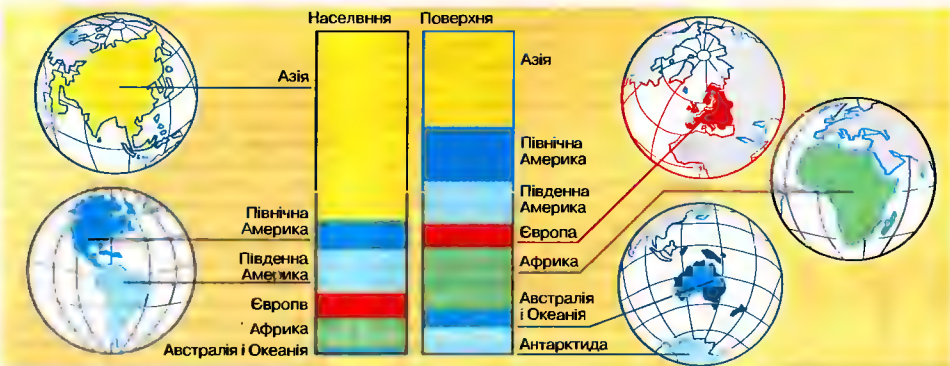

конфлікт серологічний, порушення, що виникають у зв'язку з антигеновою чужорідністю, напр., утворення маючою захисних антитіл проти антигенів плоду внаслід. чужорідності у їхніх групових антигенних системах Rh і ABO.

конформізм, стан чіткого підпорядкування нормам, звичаям, поглядам, пануючим у певній групі, свідоме утримання від виходу за ці межі.

конфуціанство, філософська й суспільно-етична доктрина, сформульована Конфуцієм; концентрує увагу на вдосконаленні особистості, суспільному житті людей та способах управління; від II ст. н.е. офіційна державна доктрина в Китаї.

Конфуцій (латинізована форма імені Кун Фуци, Кунцизі), 551-479 до н.е., китайський мислитель і філософ, засновник морально-етичної та соціально-політичної теорії конфуціанства; вплинув на розвиток китайської культури, на формування домінуючого в Китаї стилю життя та мислення, який спирається на культивування стародавніх традицій та минулого; К. приписують авторство *Дунь Юй*.

концентрація, вміст складника в одиниці об'єму або маси розчину (суміші), іноді розчинника; виражається у процентах або в частинах (маси, об'єму, молях); при хім. аналізі найчастіше користуються молевою к. – відношенням к-ті молей складника до об'єму розчину (моль/дм³ або моль/л); д. малі концентрації виражають у частинах складника на млн. (мікромоль) або млрд. (наномоль) частин розчину.

концентрація, в економічній науці процес збільшення економічної потужності суб'єктів господарювання; відома у формі: к. капіталу, к. в-ва, к. сили світу праці; З згадані форми к. призвели до перетворення вільноринкового капіталізму XIX ст. у сучасний державно-монополістичний капіталізм.

концентраційні кола, кола, які мають спільний центр та радіуси різної довжини. І

концепт, зміст поняття; загальна думка. **концептуалізм**, течія в авангардистському пластичному мистецтві; виникла 1967; відмова від усіх традиційних пластичних засобів; відтворення концептів (художніх ідей), які у свідомості глядача інспіруються за допомогою написів, безособових графіків, діаграм, схем.

концепція, логічна система поглядів на конкретне явище, спосіб його трактування.

концерн, форма організації, яка об'єднує підприємства, що є окремими юридичними особами, але належать одному власникові; к. виникають внаслід. концентрації капіталу, одним із можливих наслідків виникнення к. є обмеження конкуренції.

концерт: 1) циклічний (пер. в 3 частинах) музичний твір для сольного інструмента й оркестру (концерт), напр., фортепіанний к., к. для скрипки, к. для 2 або 3 інструментів наз. подвійним або потрійним к. або концерто грассо; 2) публічне виконання музики.

концесія, адміністративний дозвіл на виробничу або торговельну діяльність упродовж визначеного часу й на окресленій території (здебільшого, коли йдеться про іноземних підприємців).

концерто грассо (concerto grosso), тип концерту, застосований А. Корреллі, для групи інструментів соло (званих концертно) і оркестру (званого тутті. концерто, ріп'ені), популярний в епоху бароко, напр., 12 Concerti grossi Г.Ф. Генделя.

Конья (Копуа), м. в Туреччині, на Анатолійському плоскогір'ї; міська агломерація 1 млн. мешк.; бавовняна, цементна промисловість; в-во килимів; унів.; туристичний центр, осередок мусульманського культу. У давнину Іоніум; XI-XIII ст. столиця румійських сельджуків, т.зв. Конійського султанату.

коньяк, алкогольний напій (бл. 45% міцності), одержуваний зі спирту, переганного з білого виноградного вина, та витриманий протягом кількох років у дубових бочках; оригінальний к. походить із району Коньяк (Франція).

ков'ягація, тип статегово процесу, що полягає у злитті вмісту двох вегетативних клітин (у водоростей) або протопластів двох гілок грибниці (у деяких грибів) та тимчасовому сполученні клітин (в інфузорії).

ков'юктура, сукупність показників економічного життя, які характеризують стан економіки певної країни чи ринку, дозволяють оцінити тенденції розвитку.

ковюшпана, багато- або однорічна трав'яниста рослина родини бобових, кормова рослина; бл. 300 видів поширені в помірному поясі Європи, Азії та Пн. Америки; як кормову рослину та медонос вирощують: к. червону (лукову), поширену на луках Європи та Азії, к. білу (повзачу), к. гібридну (шведську), к. червоногарячу (інкарнатну).

ковюшпана червона, один із видів коношини; одно- або дворічна кормова рослина з яскраво-червоними квітами. І

кооперація, співпраця між особами чи підприємствами у процесі в-ва товарів і послуг; виникає внаслід. суспільного поділу праці.

координати → система координат.

координати полярні, координати г, φ, що визначають положення точки на площині: г – відстань точки від початку координат O (полюса), φ – кут між полярною віссю OX та радіусом-вектором точки; → система координат (I).

копа: 1) купа ліба в снопах; 2) одиниця лічби у сх. слов'ян, можливо, ще з давньоруських часів (60 снопів, яець тощо); 3) одиниця грошової лічби у Вел. князівстві Литовському та в Україні в XIV-XVIII ст.; до Люблінської унії 1569 дорівнювала 60 литовським і 75 пол. грошам, згодом 75 литовським або пол. грошам, з XVII ст. 50 рос. копійкам; 4) схід сільської громади в Україні у XV-XVIII ст. для розв'язання судових (копний суд) та ін. громадських справ.

Копенгаген (København, Кебенавн), столиця та найбільше м. Данії, на о-ві Зеландія, над прот. Ересунд; 1,3 млн. мешк. (міська агломерація); гол. економічний (судно- і машинобудування, електротехнічна промисловість; вел. торговельний порт, численні поромні сполучення, фінансові установи, аеропорти), науковий (унів., академія та ін. вузи), культурний і туристичний центр країни; музеї; численні храми XVI-XX ст., у т.ч. сучасний храм Грундтвіга, палаци XVII-XIX ст., серед них Харлоттенбург, Амаленборг; ренесансна біржа (XVII ст.), громадські споруди (XIX і XX ст.). Розвинувся навколо замку у 1167; з 1443 – резиденція королів та столиця Данії; 1650 – дансько-шведський мир; Данія отримала Борнгольм, втрачений 1658; 1807 розбомблений брит. флотом.

копер, установка для забивання палів або елементів опалубки в ґрунт та для формування палів безпосередньо в ґрунті; складається із забивального пристрою (т.зв. баби або вібромотота) і підйомного механізму.

Копер (Корег), м. у Словенії, на півостр. Істрія, над Адриатичним м.; 24 тис. мешк.; гол. торговельний порт країни; курорт.

Копержинська Нонна Кронидівна, нар. 1920, укр. актриса; Київський укр. драматичний театр; ролі у виставах (*Безталанна*, *Не судилося*); ролі у фільмах (*Юлія Марини*, *За двома зайцями*).

Коперник (Корепнік) Миколай, 1473-1543, пол. астроном, математик та еко-

номіст; у своєму творі *Про обертання небесних сфер* (*De revolutionibus orbium coelestium*) вказав, що Сонце є центром, навколо якого рухається Земля разом з ін. планетами, спростовуючи цим геоцентричну теорію Сонячної системи.

коперніція, бразильська пальма з вяло-подібними листками; дає тверду деревину, їстівні плоди і рослинний віск (т.зв. віск карнауба); з листків плетуть циновки і кошики; названа на честь пол. вченого М. Коперника.

Копиленко Олександр Іванович, 1904-58, укр. письменник, журналіст, педагог; належав до літературних організацій *Плуг*, *Гарт*, *ВАПЛІТЕ*; у прозі К. – життя укр. села і міста, проблеми національної інтелігенції, залежної від дій партійного апарату; збірки оповідань *Кара-Круча*, *Твердий матеріал*; повісті *Дуже добре*, *Десятикласник*; повість *Буйний хміль*, роман *Визволення*, замовчувані офіційною критикою, не видавалися 50 років.

Копиштенський (пс.: Азарія) Захарія, ?-1627, укр. письменник-полеміст; родом з Перемішля, від 1616 у Києві; з 1624 архімандрит Києво-Печерської лаври, чл. вченого гуртка при Києво-Печерській друкарні; найвизначніший полемічний твір *Паліндіа або книга оборони...* (1621-22) з критикою твору Лева Крєвзи *Про захист церковної єдності*; виступав проти тези про зверхність влади папи рим. надусією християнською Церквою; одна з перших спроб наближеного до сучасних вимог методологічного аналізу і постановки полемічних проблем, застосування наукової аргументації та перехресного аналізу джерел; *Часослов*, трактати *Книга про віру єдиного...*, *Книга про правду єдності православних християн...*

копшеть (копитняк), багаторічна лісова рослина родини хвильникових зони помірного клімату пн. півкулі; листки зимостійкі, шкірясті, ніркоподібної форми; квітки дзвіночкоподібні коричневаті; в Україні поширений к. европ. – лікарська рослина.

копірайту знак (copyright nota), повідомлення про те, що твір перебуває під захистом авторського права – на кожному примірнику вміщується знак ©, інформація про уповноваженого використовувати твір та дата першої публікації.

копія, докладне відтворення оригіналу твору мистецтва тією ж технікою, в тому ж матеріалі й масштабі ін. художником; к. повинні бути позначені.

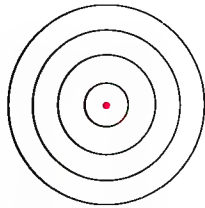

Концентричні кола



Ковюшпана червона

копний суд [від *копа*, *купа* – сход сільської громади], громадський суд на укр. і білоруських землях; розвинувся з давніх вервних судів [від *верв* – сільська громада в давній Русі]; компетенції к. с. з XVI ст. визначав *Литовський статут* – насамперед у спр. земельних меж, лісових і польових шкод; у важких справах роль к. с. була лише процедурно-слідча; засуджував до штрафу, відшкодування збитків, кабали, тілесного покарання, смертної карі; з певними змінами зберігся в деяких місцевостях (на Поділлі, Волині та ін.) до поч. XX ст.

Копнів Павло Васильович, 1922-71, укр. і рос. філософ, засновник сучасної київської філософської школи; д-р філософії, проф., чл. АН УРСР; 1962-68 дир. Інституту філософії АН УРСР, від 1968 у Москві; розробляв сучасні проблеми гносеології, діалектики, гуманістична інтерпретація марксизму; *Діалектика як логіка і теорія пізнання; Гносеологічні та логічні основи науки; Вступ до марксистсько-ленінської гносеології*.

Копо (Copeau) Жак, 1879-1949, фр. режисер, актор, теоретик театру; 1913 засновник і дир. театру *В'є Коломб'є* у Парижі, а також школи при театрі; реформатор сцени; інсценізації, що розвивають традиції народного театру та комедії дель арте; мінімум декорацій (т.зв. *гола сцена*).

Коппола (Coppola) Френсіс Форд, нар. 1939, амер. кінорежисер, сценарист і продюсер; sensationісні та детективні фільми (*Хрещений батько* у 3 частинах, *Дракула*), фільм соціально-політичного спрямування *Розмова і воєнна драма Апокаліпсис сьогодні*.

копрофагія, поїдання калу; може бути нормальним способом живлення (напр., у жука-гноївика), наслідком порушень у психіці (в людини) або неправильного раціону, напр., у собак.

копти, народність, яка живе пер. в містах Єгипту, невел. к-ть у Судані; бл. 6 млн.; нащадки стародавніх єгиптян; мова коптська, витиснена араб.

копуляція: 1) процес злиття двох гетерогамет (у тварин і тканинних рослин), ізогамет (у деяких нижчих організмів), зооспор (у водоростей) або цілих індивідів (у найпростіших); 2) статеві зносини, процес введення самцем сімені у дитородні органи самки.

копчення, метод консервування м'ясних продуктів, риби, сирів шляхом обробки їх (у коптильних печач) коптильним димом (гол. чин. із спалених дров листяних порід), при темп. від 16 до 120°C.



Корали
Благородний (червоний) корал

кора, найдавніший тип гр. жіночої статуї, що зображує стоячу дівчину у довгому вбранні, часто з плодом, квіткою чи птахом у руці.

корабель військовий, ходить під військово-морським прапором у складі збройних сил держави; призначений для завдань: бойових (авіаносець, крейсер, ескадрений міноносець, тральщик, ракетний катер), допоміжних (санітарний, навчальний к.в.), базових (обслуговування ін. кораблів). □

корабель десантний, бойовий корабель, призначений для перевезення морем і висадки на берег морського десанту.

корабель лінійний: 1) клас найпотужніших бойових кораблів, броньованих і добре озброєних; гол. сила військових флотів до кінця II Світової війни, раніше називалися панцерниками (броненосцями); 2) вітрильники з потужним гарматним озброєнням, розміщеним уздовж бортів.

корабельня, промислове підприємство, що будує або ремонтує кораблі.

кораблики → аргонавти.

кора великих півкуль мозку, зовнішня оболонка мозкових півкуль; в людини має виразну звивисту структуру; в ній розміщені головні нервові центри, що керують складною діяльністю організму, ос. індивідуальною поведінкою людини; провідна роль у здійсненні специфічно людських функцій: мови, абстрактного мислення.

кора відмерла, відмерлі шари корка, розділені шарами відмерлого лубу, на поверхні старих стовбурів і коренів дерев та кущів; наростаючи лушиться і опадає.

кора рослин, у дерев'янистих голонасінних і двосім'ядольних рослин – частина стебла поверх камбію; первинна к. складається з м'якої й шкірки, к. вторинна (луб) – з відмерлої кори; виконує захисні функції; к. широко використовується в промисловості (напр., к. дуба у чинбарній промисловості, к. корици – у харчовій) та в медицині (напр., к. крушини, хінного дерева).

Корабі (Korab), гірське пасмо на межі Македонії та Албанії; вис. до 2751 м (вершина К. – найвища в Албанії); поширені карсти, луки.

корали, клас морських осілих кишково-порожнинних; живуть пер. колоніями; бл. 6 тис. видів; існують винятково у вигляді поліпів; мають масивний вапняковий кістяк; колоніальні к. (напр., мадрепори) утворюють коралові рифи і о-ви. I

Військові кораблі

Методи бою в різні часи

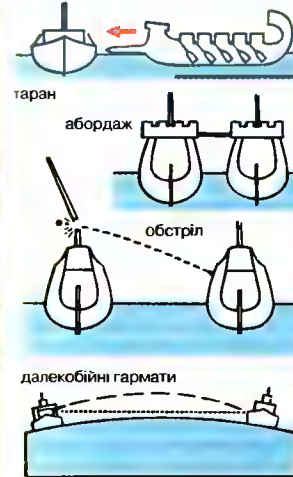

Історичний розвиток

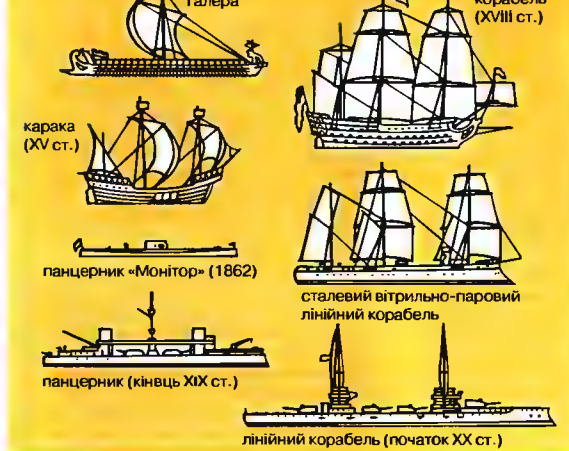

Сучасні військові кораблі

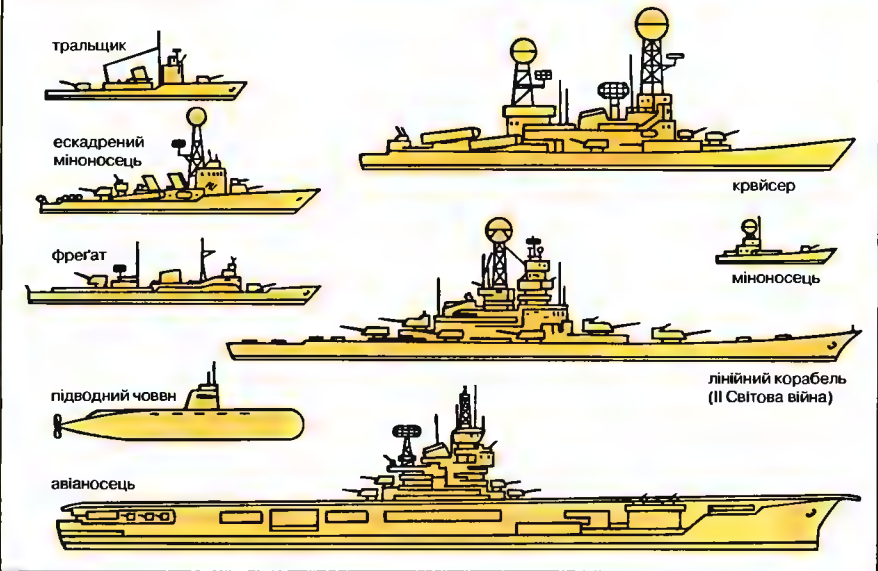

Коралове море, частина Тихого ок., між Австралією і Меланезією; 4,8 млн. км² (з Соломоновим м.); гл. до 9140 м (Бугенвільський жолоб); підводні вулкани; Вел. Бар'єрний Риф; порти: Брісбен (Австралія), Порт-Морсбі (о-в Нова Гвінея).

Коран (*Кур'ан*, дослівно *читання*), священна книга мусульман, збірник правових положень, а також моральних наказів ісламу, об'явлених Аллахом Мухаммадові; видрагований у VII ст.; ділиться на 114 сур (розділів); визнаний шедевр араб. літератури; рос. мовою перекладений укр. ученим А. Кримським; повний укр. переклад О. Абраньчак-Лисенецького (1913), сучасний науковий переклад з мови оригіналу Я. Полотнюка.

Корана (Khorana) Пар Гобінд, нар. 1922, амер. хімік індійського походження; проф. Медисонського унів.; працював пер. над синтезом ДНК; творець штучного гена: один із відкривачів природи генетичного коду та його ролі у біосинтезі білків; Нобелівська премія 1968.

Корба Йосип Йосипович, нар. 1921, укр. актор; Пряшівський укр. театр (Словаччина); ролі у виставах (*Пошлись у дурні*, *Біла хвороба*, *Король Лір*); заслужений артист Чехословаччини.

корвет: 1) невел. військовий корабель, вітрильний, згодом вітрильно-паровий; 2) тип ескортного корабля, виник під час II Світової війни, служив для охорони конвоїв, патрулювання і боротьби з підводними човнами. І

кордаїти, порядок вимерлих голонасінних рослин; жили в палеозойську еру; к. періоду карбону нагадували сучасні хвойні; вуглеутворюючі рослини.

Корде (Corday) Шарлотта де, 1768-93, фр. жироидистка; противниця яacobинського терору, заколола Ж. Марата, страчена.

кордегардія, будинок б. брами палацу, призначений для військової варти.

кордельєри, радикальний політичний клуб часів фр. революції 1789-99, заснований 1790 як *Товариство прав людини і громадянина*; наприкінці 1793 виступили проти яacobинського терору; 1794 ліквідовані яacobинцями, лідерів страчено (у т.ч. Дантона, Ебера).

Кордильєра Центральна, г. в Іспанії, у центр. частині плоскогір'я Месета; 3 гол. пасма: Сьєрра-де-Гвадаррама, Сьєрра-де-Гредос (г. Альмансор, 2592 м) та Сьєрра-де-Гата.

Кордильєра, гірська система в Пн. Америці; тягнеться вздовж узбережжя Ти-

шого ок.; довж. 8000 км, вис. до 6194 м (Мак-Кінлі); поділяється на Пн. К., Центр. К. і Пд. К.; сформовані в альпійському орогенезі; складена з 3 складчастих хребтів: зх. (Сьєрра-Мадре), пд. (Сьєрра-Мадре), центр. (Каскадні г., Сьєрра-Невада), а також сх. (Скелясті г.); розділені посеред гір височинами (Колумбії, Колорадо і Мексиканськими); діючі вулкани; землетруси; льодовики, межа вічного снігу - від 600 м на пн. до 4600 м на пд.; розвинув туризм; видобуток нафти, природного газу, руд міді, цинку, свинцю, молібдену, урану, золота, срібла. К

Кордова (Cordoba), м. в Аргентині, адміністративний центр провінції К.; міська агломерація 1,2 млн. мешк.; важливий центр промисловості (автомобілебудування, в-во цементу, хім.) й культури; транспортний вузол (аеропорт); 3 унів.; музей; туризм; кафедральний собор і храми XVII-XVIII ст.; ратуша й будинки XVIII ст.

Кордова (Córdoba), м. в Іспанії (Андалузія), над р. Гвадалквівір; 300 тис. мешк.; центр промисловості (хім.), мистецьких ремесел і туризму; вузи (унів.), музей; рим. міст, славетна мечеть VIII-X ст. з велетенською 19-навною залогою для молитов, від XIII ст. церква (перебудована у XIII-XVI ст.), північне кафедральний собор; численні храми й монастирі XIII-XVIII ст.; відома синагога (1315); руїни палацу Умайядів (XIII ст.), палаці. Рим. Кордуба; від 711 під владою мусульман, 756-1031 столиця Кордовського емірату й халіфату; IX-X ст. розквіт міста; 1236 приєднана до Кастилії.

Кордовський халіфат, мусульманська держава на Іберійському півостр.; з 756 незалежний емірат; а 929-1031 халіфат, під владою династії Омейядів; охоплював більшу частину півостр. без земель на пн., які втратив у боротьбі з християнськими державами (реконкіста); у X ст. політична могутність, розквіт економіки, науки, культури і мистецтва; 1031 розпав.

кордон державний, горизонтальна поверхня, котра пролягає по межовій лінії, що відокремлює поверхню, підземний і повітряний простори певної держави від ін. держав чи відкритого моря.

Кордун Віктор Максимович, нар. 1946, укр. поет, представник т. зв. Київської школи поезії; збірки *Земля напхнена*, *Сонцестояння*, *Зимовий стук дятла*, вірші для дітей.

Корейська війна 1950-53, викликана агресією Пн. Корей проти Пд. Корей; вій-

ськову допомогу Пд. Корей надала ООН (пер. США); рятуючи Пн. Корей від поразки у протистоянні з військами ООН, втрутилася КНР; після кількох місяців кривавих боїв фронт стабілізувався VI 1951 в районі 38-ї паралелі; розпочаті тоді ж переговори закінчилися 1953 підписанням договору про перемир'я. К **корейська мова**, ізолювана мова, генетичні зв'язки якої встановлено лише гіпотетично (ск., алтайська гіпотеза спирається на паралелі з алтайськими мовами); державна мова Пн. та Пд. Корей; найдавніші пам'ятки з VI-VII ст.; сучасна літературна мова з 1933 р. на базі пхеньянської говірки; через поділ країни єдиний процес формування літ. мови порушено, розвиваються 2 різновиди писемності: питома у Пн. Корей та мішана сіно-корейська у Пд. Корей.

Корейська протока, між Корейським півостр. і Японією; довж. 390 км, шир. 180 км; гл. 73 м; важливий морський шлях з Японського м. на Східно-Китайське м.; порти: Пусан (Республіка Корея), Фукуока (Японія).

корейське письмо, фонетичне буквенно-складове письмо, спочатку з 28, теп. із 40 знаків; запроваджене 1446; виконувало допоміжні функції (поряд з китайським); з кінця XIX ст. змішана китайсько-корейська система; від 1949 осн. у Пн. Корей (у Пд. Корей змішана система).

Корейський півострів, півостр. у Сх. Азії, між Японськими Жовтими морями; 150 тис. км²; клімат мусонний, на пн. поміркований, на пд. субтропічний; весно і восени тайфуни; ялинові та листяні ліси, на К. п. лежать Пн. Корей і Пд. Корей.

кореневий тиск, фактор, що зумовлює висхідний рух води з переносом іонів мінеральних солей від кореня стеблом до листків; викликаний тиском води, що поступає в судини краплями.

кореневіксія, надклас підшарства дроблюк, у яких клітина не має захисної оболонки (пелікули); поділяються на голіх к. - ніколи не утворюють скелету, живуть у воді, ґрунті або паразитують (як-от; амєби); а також к., що мають зовнішній скелет (у вигляді захисної черепашки), живуть пер. у воді та у вологому середовищі. І

Корець (давня назва Корчеськ), м. у Рівненській обл., районний, на р. Корчик (притока Случі); 10 тис. мешк.; підприємства хім., харчової промисловості; пам'ятки архітектури: комплекс Свято-Троїцького жіночого монастиря (1620), Миколаївська церква (XVIII ст.), замок

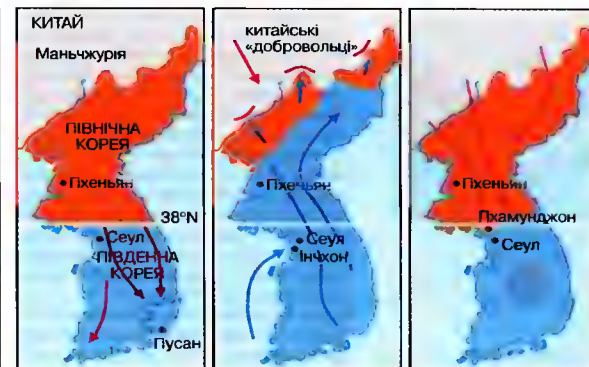

(XV-XVIII ст.), собор св. Антонія (1533). Відомий з 1150.

Корея Південна (Пангук, Республіка Корея), держава в Азії, на пд. Корейського півостр., на узбережжі Жовтого та Японського м. На сх. хребет Требек, який стрімко спадає в Японське м., на зх. алювіальна низовина з д. розчленованою береговою лінією; багато заток і о-вів, найбільший Чеджудо з вулканом Халласан (1950 м); клімат мусонний, на пн. помірно теплий, на пд. субтропічний; влітку на узбережжі тайфуни; ліси (66% території) листяні, на пд. мішані дубово-камельіові. Корейці; буддисти (28%), протестанти (17%), католики, конфуціанці, даоси; у містах 75% населення; гол. м. Сеул, Пусан, Тегу, Інчхон, Кванджу, Теджон. Нова індустріальна країна з високою динамікою розвитку й зростаючою часткою у світовому в-ві; видобуток кам'яного вугілля, руд заліза, вольфраму, міді; атомні (50% електроенергії), теплові електростанції; один із найважливіших у світі виробників та експортерів електроніки (концерн *Самсунг*, *Лакі Голдстар*), кораблів (2 місце після Японії), автомобілів (*Дєу*, *Гундай*); нафтохімічна, металургійна, традиційна текстильна промисловість; вирощування рису, сої, картоплі; рибальство. Густа транспортна мережа; вел. морські порти: Інчхон, Пусан. *Історія*. Президентом проголошеної VIII 1948 Республіки Корей став Лі Синман, котрий нав'язав тісні стосунки із США; після корейської війни 1950-53 К. П. уклала із США договір про взаємну оборону, на підставі якого на її території розташовані амер. війська; після відставки Лі Синмана (1960) військова диктатура (1961); повернен-

Корейська війна Перебіг воєнних дій 1950 (ліворуч і в центрі), стабілізація фронту 1951 (праворуч)

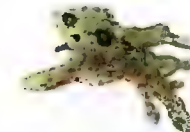

Амеба (голі саркодови)

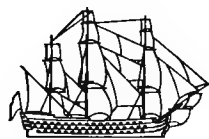

Корвет

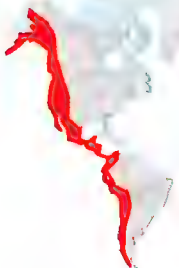

Кордильєра

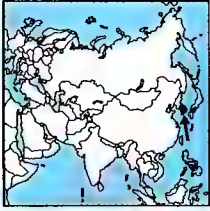

Південна Корея
99 тис. км²
47,9 млн. мшк. (2001)
482 мшк. на км²
Столиця: Сеул
Державна мова:
корейська
Грошова одиниця:
південнокорейська вона

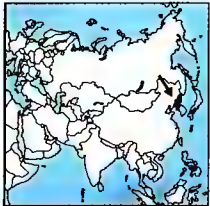

Північна Корея
122,7 тис. км²
21,9 млн. мшк. (2001)
182 мшк. на км²
Столиця: Пхеньян
Державна мова:
корейська
Грошова одиниця:
північнокорейська вона

на до демократії на переломі 80-90-х; 1990 К. П. визнали держави Варшавського Договору, 1992 КНР; з 1993 президентом К. П. є демократичний політик Кім Юнг Сам. 2000 переговори у Пхеньяні між Кім Чон Іром і Кім Де Чжун про відновлення стосунків. Підписання акту про примирення і намір урядів провадити політику, скервану на об'єднання К. 2002 сутичка на морі між патрульними кораблями Пн. і Пд. К. Політичний діалог продовжується. Президент Кім Де Чжун вперше в історії К. призначив прем'єр-міністром жінку – Чан Сан. К.

Корея Північна (Чосон, Корейська Народно-Демократична Республіка), держава в Азії, на пн. Корейського півостр., на узбережжі Жовтого та Японського м. На пн. хребет Пуджолльон (вулкан Пектусан , 2744 м), на сх. хребет Требек, над Жовтим м. вузькі низовини: клімат помірний мусонний; на пн. холодний, з морозними зимами, на пд. теплий; численні гірські ріки; ліси (75% території), пер. хвойні. Корейці, більшість атеїсти; у містах 60% населення, гол. м. Пхеньян, Хамхін. Країна з центр. плановою економікою; державний сектор охоплює усе в-во; глибока економічна криза (дефіцит енергії, жахливий голод); видобуток кам'яного вугілля, руд металів; розвинута важка індустрія; чорна металургія, виплавка кольорових металів, в-во зброї, рухомого складу залізниць. Вирощування зернових, розведення свиней, шовкопряда; вирубка деревини; рибальство. Залізничний транспорт, прибережне мореплавання. **Історія.** Вутвореній ІХ 1948 на контрольованій СРСР території Корейській Народно-демократичній Республіці владу захопила комуністична партія під проводом Кім Ір Сена; КНДР спровокувала корейську війну 1950-53, прагнучи приєднати Пд. Корею, після закінчення війни стала державою ортодоксально-го комунізму (наказово-розподільча економіка, диктатура партії, культ Вел. Вождя Кім Ір Сена); з поч. 90-х внаслідок припинення рад. допомоги гостра криза, КНДР змушена вдатися до міжнародної допомоги; з 1994 після смерті Кім Ір Сена глава держави його син Кім Чон Ір. 2000 КНДР запропонувала мирні переговори з Пд. К., зустріч з президентом Кім Де Чжуном у Пхеньяні. Спроби збільшити міжнародну продовольчу допомогу Пн. К. для ліквідації голоду внаслідок перманентної

кризи соціалістичної економіки КНДР. Нарощування військового потенціалу КНДР на тлі погіршення рівня життя народу. США проголошують КНДР однією з країн зла. К.

корж, найдавніший вид хліба в українців; досить тонкий шар некавашеного пшеничного або житнього тіста випікається просто на вугіллі, у гарлячому попелі; теп. на гарячій плиті чи на олії на сковороді.

коріда, бій людини з биком, популярне видовище в Іспанії, влаштується також у країнах Португалії, Франції та Пд. Америки.

Коринфський канал, морський канал у Греції, що перетинає Коринфську зат.; довж. 6,3 км; сполучає Іонічне та Егейське моря.

Коринфський союз, союз гр. міст із центру Коринфі, заснований 338-337 до н.е. під тиском Філіппа II, царя Македонії; чл. К. с. мали утримуватися від змін устрою та воєн між собою; на практиці К. с. служив інтересам Македонії; розпущений після смерті Александра III Вел. (338 до н.е.).

корисні копалини (мінеральна сировина), мінерали, мінеральні речовини або гірські породи, використовувани у господарстві, напр., кам'яне вугілля, руди металів, нафта.

корича, пахуча приправа, яку одержують із висушеної молодшої кори китайського або цейлонського коричника.

коричняк, дерево або високий кущ, поширений гол. чин. у Пд.-Сх. Азії та Австралії; дає цінну деревину, корицю і пальмову олію; з к. цейлонського і к. китайського одержують корицю, камфору олію – з к. камфорного, або камфорного дерева. І

Корія (Corea) Чік, нар. 1941, амер. джазовий піаніст; грає у стилі *ф'юзн*, авангардний джаз; керівник ансамблю *Return to Forever*, що вплинув на розвиток концептуальної музики *ф'юзн*, альбоми *No Mystery*, *Romantic Warrior* (призи *Греммі*).

корінфський ордер → ордери архітектурні (І).

корінці спинномозкових нервів, пучки нервових волокон, що відходять від спинного мозку між хребцями (по 2 з кожного боку) і утворюють спинномозкові нерви.

корінь, корінь *n*-го ступеня числа *a* позначається $\sqrt[n]{a}$; для непарних *n* – число, *n*-ий ступінь якого дорівнює *a* (розв'язок рівняння $x^n = a$, як-от: $\sqrt[3]{-8} = -2$); для парних *n* – нев'дмний розв'язок

рівняння $x^n = a$ (як-от: $\sqrt[4]{16} = 2$), причому для парних *n* дійсний к. існує лише тоді, коли $a \geq 0$; у випадку, коли $n = 2$, к. називається квадратним і позначається \sqrt{a} .

корінь, пер. підземний орган судинних рослин; здатне з ґрунту воду разом з мінеральними солями та прикріплює рослину до субстрату; іноді виконує ін. функції, напр., накопичення (у моркви), прикріплення (у площца), опори (у пандана), дихання (т.зв. пневматофори у кипарисових, мангрових); повітряні к. у деревних орхідеї, філодендрона. І **корінь різнвяння**, розв'язок рівняння; напр., к. р. $x^2 - 4x - 21 = 0$ є числа 7 та -3. **корня**, задня частина судна.

корми, продукти тваринного, рослинного або мінерального походження, які використовують для годівлі свійських гварин; рослинні к. поділяються на грубі (насіння, макуха, суміші трав та ін.), соковиті к. (силос, сінаж, зелені корми, коренеплоди) та об'ємисті к. (чіно, січка і т.п.); часто використовують т.зв. комбікорми.

кормові культури, сільськогосподарські культури, які вирощують на корм худобі; багато- і однорічні кормові трави (длш отримання пасовищних і зелених літніх кормів, зеленої маси на сіно, сінаж, силос, трав'яну муку), силосні культури (пахуча кукурудза, соняшник), кормові коренеплоди (кормовий буряк, гурнепс, морква), кормові багатнані культури (гарбузда, кабачок, кавун).

Корнвелл (Cornwall), півостр. на о-ві Великобританія; найвища вершина Дартмур (621 м); довж. 120 км; родовища олов'яних та мідних руд; дубові й букові ліси, вересовища; численні морські курорти; туризм; гол. м. – Плімут.

Корнель (Cognelle) П'єр, 1606-84; фр. дризматур; один з основоположників ілюзізму; уславився як автор трагікомедій (Сіо) і трагедій (*Гарациї*, *Цинча*), в яких змалював конфлікт між обов'язком і почуттями.

корнет-а-пістон, музичний інструмент (родина рогов, аерофон (дуплий, бляшаний, подібний до труби); використовують ся пер. у духових оркестрах. І

Корнієнко Неллі Миколаївна, нар. 1939, укр. театрознавець; дир. Центру театрального мистецтва ім. Леся Курбаса; театрознавчі праці (*Театр сьогодні*, *лічирт завтра*, *Театральна естетика* *Леся Курбаса*).

Корнійчук Олександр Євдокимович. 1905-72, укр. драматург, публіцист, сценарист; рад. громадський діяч; чл.



Коричник цейлонський

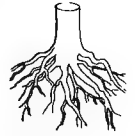

Корінь

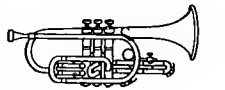

Корнет-а-пістон

АН УРСР; у роки II Світової війни старший пропагандист Гол. полуправління Рад. армії; народний комісар (міністр) закордонних справ УРСР, чл. Всесвітньої Ради миру; апологет ленінсько-сталінського тоталітарного режиму у громадській діяльності й літературі, у творчості – підпорядкування політичним вимогам моменту, фальсифікація дійсності, кон'юнктура, конформізм; популярні драми й комедії у стилі соціалістичного реалізму (*Захист ескадри*, *Платон Кречет*, *У степах України*, *Місія містера Перкінса в країні більшовиків*, *Богдан Хмельницький*); Шевченківська премія 1971.

корішопви, маленькі огірочки, довж. 3-7 см, товщиною 2,5 см, законсервовані у гострому маринаді, інколи після попереднього квашення.

Корняк, родина львівських купців XVI-XVII ст.; походили від заможного гр. купця Костянтина К. (1517-1603); дістав шляхетство, придбав значні земельні маєтності в Перемишльській і Львівській землях Руського воєводства; 1589 чл. Львівського братства, надавав йому матеріальну допомогу; сини – Олександр (?-1606) і Костянтин (1564-1624) прийняли католицьку віру; при фінансовій допомозі родини збудовані пам'ятки ренесансної архітектури у Львові: дзвіниця Успенського собору → Руської церкви (т.зв. вежа Корнякта, 1572-78), житловий будинок (будинок Корнякта, 1571-80). І (с. 642)

Коро (Corgot) Жан Багист Каміль, 1796-1875, фр. маляр; мінливість станів природи, плернерні пейзажі (*Віз сіна*), жіночі портрети; вплинув на імпресіоністів.

коробка швидкостей, передача із змінним передаточним числом, завданням якої є передача моменту від двигуна до ходових механізмів автомобіля або машини; в автоматичній к.п. вибір передаточного числа здійснюється автоматично, залежно, зокр., від швидкості та опору руху.

коробочка, сухий плід, пер. багатонасінний; розтріскується; утворюється з кількох зрослих плодистків, яку лілії та маку.

Коробчяцький Ігор Олексійович, нар. 1969, укр. спортсмен (спортивна гімнастика); абсолютний чемпіон світу 1989, Європи 1989, 1992, олімпійський чемпіон у командній першості 1992.

коровай, священний хліб в українців; відіграє важливу ритуальну роль у весільних обрядах; фігурував колись як



Вежа Корнякта у Львові



Весільний коровай

жертвна річ; приготування к. пов'язане з численними ритуальними діями, супроводжується спеціальними співами: к. оздоблюють зображеннями сонця, місяця, голубів, випечених з тіста, а також символічним світовим деревом. 1

корова морська, морський ссавець, ряд ластоногих; довж. тіла бл. 7 м, маса бл. 4 т; рослинної діє; заселяла прибережні води пн. Тихого ок.; відкрита Г. Стеллером 1741; винищені протягом 27 років.

Коровів Костянтин Олексійович, 1861-1939, рос. малавр і сценограф, чл. групи *Мир искусства* (Світ мистецтва); з 1924 у Парижі; жанрові сцени, нагорморти, портрети, сценографія.

корова (монгольське *хоронго*): 1) прапор; в Україні за козацької доби були

військові, гетьманські, полкові та сотенні к.; охоронялися хорунжими (генеральним, полковим, сотенними); як і значки, прикріплювалися до ратниці, на верхку яких було вістря або хрест; церковні к. відрізняються формою і способом прикріплення до ратниці, на верхку хрест; виносяться з церкви під час хресних ходів; 2) підрозділ війська під однією к.; надвірна к. – особиста гвардія гетьмана; 3) образи чи ікони, життєві на довгих державках. За церковним переданням вони повинні нагадувати про перемогу Ісуса Христа над смертю та дяволом і уподібнюються знаменаму у війську. Прообразом корови, згідно з *Житієм Костянтина Великого*, був штандарт кесаря – лабарум, – що явився йому уві сні і під яким він згодом здобув перемогу.

Корогодський Роман, нар. 1933, укр. історик мистецтва, кінокритик; у 60-80-х діяч незалежного культурного руху, підтримував дисидентів; дослідження творчості С. Параджанова, П. Тичини, сценарії документальних фільмів; укладач серії *Укр. модерна література*.

корозія, руйнування матеріалу, спричинене дією зовнішніх факторів, що починається на його поверхні, поступово проникаючи всередину; ос. піддаються к. метали та сплави (напр., іржавіння залізних виробів у вологому повітрі).

корок (фелема), зовнішній шар вторинної тканини, що покриває старі стебла, стовбури, корені та деякі бульби рослин; к., напр., корково дуба, має промислове значення.

Королева Наталена Андріанівна. 1888-1966, укр. письменниця, мистецтвознавець, археолог (розкопки у Помпеї, Єгипті, Персії), дочка учасника пол. повстання 1868-64 природознавця графа А. Дуніна-Борковського, дружина укр. письменника В. Королева-Старого; під час I Світової війни сестра-жалібниця на фронті, з 1919 у Празі; історичні повісті та романи, пер. про історію стародавнього світу й середньовічної Європи; укр. тематика у *Легендах Старокішських*; автобіографічна повість *Вез коріння*.

Королеве, селище в Виноградівському районі Закарпатської обл.; при археологічних розкопках виявлено стоянку епохи раннього палеоліту (шельський період), одну з найдавніших у Європі.

Королев Єлизавет острови, група канадських о-вів у Пн. Льодовитому ок., у складі Канадського Арктичного

архіпелагу; 414,4 тис. км², майже безлюдні (бл. 300 мшк.); вкриті льодовиком; кілька наукових станцій.

Королеви Мод Земля, частина Сх. Антарктиди, над Атлантичним та Індійським океанами; вис. понад 3500 м; покрита материковим льодом, декілька наукових станцій.

Короленко Володимир Галактіонович, 1853-1921, рос. письменник і політичний діяч, українець за походженням, життєві і творчість тісно пов'язані з Україною; 1876, 1879, 1881 засланий до Сибіру за антиурядові та революційні виступи; майстер малих літературних форм; реалістичні оповідання, проникнуті романтичним настроєм (Сон Макара), автобіографічний роман *Історія мого сучасника*; публіцистичні цикли; переклади творів Т. Шевченка; виступав проти рос. шовінізму (*Копляревський і Мазепа*), критично оцінював діяльність більшовиків після 1917. зокр. протестував проти розстрілів священників, селян у 1918-20.

Королівське товариство в Лондоні, англ. наукове товариство, яке виконує функції академії наук; засноване 1660 і вважається першим у світі; зосереджує видатних представників математичних і природничих наук.

Королівський Шекспірівський театр, англ. театр, утворений 1961 П. Голлом, як результат перебудови Шекспірівського Меморіального Театру (Shakespeare Memorial Theatre); виступи у Стратфорд-і-Айвоні та в Лондоні; в репертуарі інсценізації творів В. Шекспіра, світової класики, англ. та світової сучасної драматургії.

королівщина (королівські маєтки), державні маєтки давньої Речі Посполитої; к. складалися з міст і земельних маєток у всіх частинах країни.

король, титул монарха; у слов'янській мові назва прийшла від імені Карла Великого, який став для слов'ян синонімом володаря; ототожнена з лат. тигулом рекс (rex).

Королюв Сергій Павлович, 1907-66, видатний укр. учений, конструктор ракетно-космічних систем СРСР; чл. АН СРСР; починаючи з 30-х очолював розробку і запуск балістичних і геофізичних ракет, ракет-носіїв, космічних кораблів та автоматичних міжпланетних станцій різних модифікацій (у т.ч. *Восход*, *Восход*, *Космос*, *Зонд*); загинув під час тренувального польоту.

корольок, співочий птах із ряду горобцієдібних; живе у лісах Євразії, Пн.-

Зх. Африки та Пн. Америки; найменший європ. птах, довж. бл. 9 см, маса бл. 5 г; доволі поширений; жовтоголового к., червоноголового к. (водиться у Карпатах); охороняється. 1

Коромандельський Берег, низовина над морем на сх. узбережжі Індії, в районі Бенгальської зат., від Полкської прот. до гирла р. Кришна; гол. м. Ченнаї.

корова, урочистий головний убір і символ влади монарха; пер. у вигляді золотого обруча, оздобленого ліліями, хрестом і дорожніми знаками.

короварія (зозулин цвіт), рослина Євразійського континенту; в Україні 2 види: к. зозулин цвіт (на вологих місцях майже по всій території) і к. шкрястик (на луках, сухих схилах гір у пд.-зх. частині); декоративна рослина. 1

короварії (вінцеві) судини, серцеві судини; термін застосовується до коронарних артерій (відгалуження аорти), які живлять кров'ю серцевий м'яз. 1

коровація, урочистий акт передання монархові королівських регалій і помозання св. оліями.

короп, прісноводна риба ряду короноподібних; найпоширеніша істівна риба; довж. тіла до 1 м; к. дрібнолусковий, к. дзеркальний (майже без луски); дика форма – сазан. 1

Короп, селище у Чернігівській обл., районцентр, 6 тис. мшк.; поблизу заплаване оз. Коропська стариця (довж 6 км); Вознесенська та Іллінська церкви XVIII ст. Відоме з 1153.

короста, паразитарне шкірне захворювання людей і тварин, спричинене коростяним кліщем; зараження при безпосередньому контакті та через предмети. 1

Коростень, м. у Житомирській обл., районцентр; на р. Уж (притока Прип'яті, басейн Дніпра); 74 тис. мшк.; машинобудівна, порцелянова, деревообробна, меблева, текстильна, харчова промисловість; городища Іскоростеня (IX-XIII ст.), 3 геологічні пам'ятки природи: Баранячі Лоби, Велетенські Котли, Ольжині Купальні. Вперше згадується у літописі 883 під назвою Іскоростень, столиця древлян, спалена Ольгою; від XIX ст. важливий залізничний вузол; місце заплетих бійв Армії УНР з більшовицькими військами у 1918, 1919, 1921.

Коростишів, м. у Житомирській обл., районцентр; на р. Тетерів (притока Дніпра); 30 тис. мшк.; машинобудівна, електротехнічна, текстильна, харчова промисловість, паперова фабрика, вел. гранітні кар'єри, звідки оброблений



Корольок



Короварія

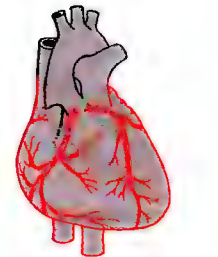

Короварії судини



Короп

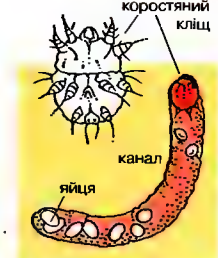

Короста Паразитуючі в шкірі самки коростяного кліща вигризають у ній канали

Коростишів

камінь постається до багатьох країн світу; рекреаційний центр; парк-пам'ятка садово-паркового мистецтва. Перша згадка 1499; бої Армії УНР з більшовиками 1919-20.

коротке замикання, з'єднання між собою (або із землею) точок електричного кола з різними потенціалами; від наслідків к.з. захищають, зокр., запобіжники, автоматичні вимикачі, диференціальні вимикачі.

короткозорість, вада зору; нечітке бачення віддалених предметів через відомження передньо-задньої осі очного яблука або через надто сильні фокусувальні властивості оптичної системи ока; к. коригують за допомогою ввігнутих оптичних лінз.

Корпанюки, родина різьбярів по дереву із с. Яворів на Івано-Франківщині, брати: Юрій Іванович К., 1892-1977, різьблення, карбування, гравірування, тарілки, скриньки, барильця, ракви; Петро Іванович К., 1897-1961, різьблення, інкрустація, футляри для книг; Семен Іванович К., 1894-1970, різьблення, карбування, гравірування; син Семена К. Василь К., нар. 1922, різьблення та інкрустація.

корпорація транснаціональна, товариство капіталів, які здійснюють економічну діяльність принаймні у 2 країнах і створюють інтегровану міжнародну систему господарських зв'язків, підпорядковану власній стратегії.

корпорація, спілка капіталів; об'єднання капіталів; спілка акціонерна або з обмеженою відповідальністю.

корпус делікті (corpus delicti) → склад злочину.

Корпус миру (Pease Corpus), організація, фінансована урядом США, створена 1961 президентом Д.Ф. Кеннеді для надання допомоги менш розвинутим країнам у галузях освіти, охорони здоров'я, підготовки кадрів, охорони довкілля; діє у понад 60 країнах, в т.ч. Україні; працюють винятково добровольці (бл. 6 тис. осіб).

Корпус юрис цивіліс (Corpus juris civilis; Кодекс цивільного права), прийнята від XVI ст. назва кодексу законів, укладеного 528-534 за часів панування візантійського імператора Юстиніана I Великого (т.зв. Кодекс Юстиніана).

Корреджо (Correggio), пс. Антоніо Аллегрі, 1489-1534, іт. маляр ренесансно-маньєристичного спрямування; картини і фрески (в т.ч. у Пармському соборі) на релігійну та міфологічну тематику (*Леда з лебедем*).

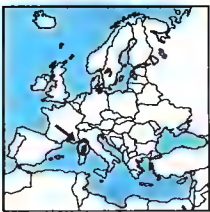

Корсика

Корсика (Corse), о-в у пн. частині Середземного м., департамент Франції; 8,7 тис. км², 250 тис. мшк., пер. корсиканці; адміністративний центр Аяччо; гориста (вис. до 2710 м); хаші макі, букві та каштанові ліси; розведення овець, вирощування винограду; туризм (численні пляжі). У давнину колонізована греками, етрусками, від III ст. до н.е. рим. колонія; починаючи з V ст. К. володіли вандалами, Візантією, франки, араби (з 850), Піза (з 1077), Генуя (з 1284), Франція (з 1768); 1755-1814 національно-визвольні повстання; від 60-х ХХ ст. активізація сепаратистських рухів. К **корсо**, в іт. містах широка вулиця (алея), місце прогулянок і поїздок.

корсо, забава, похід вулицями міста з участю засобів пересування, які прикрашені квітами (гол. чин. в Італії і пд. Франції).

Корсунська битва 1648, розгром під Корсунем пол. війська загонями Б. Хмельницького; довідавшись про знищення в Жовтотовській битві 1648 свого авангарду, осн. сили поляків відступили до Корсуни і в байраку Грохова Діброва були 16 (26) V вщент розгромлені козаками; в полон потрапило 8,5 тис. осіб, в тому числі пол. гетьмани М. Потоцький та М. Каліновський; поляки втратили всю артилерію, обоз, прапори.

Корсунь-Шевченківський (до 1944 – Корсунь), м. у Черкаській обл., район центр, на р. Рось (притока Дніпра); 23 тис. мшк.; ландшафтний парк на р. Рось (кін. ХVIII ст.) – пам'ятка садово-паркового мистецтва, ентомологічний заказник Аеродромівський та пам'ятка природи о-в Зелений; палац ХVIII ст. Засн. 1032. 1648 відома перемога Хмельницького; 1944 вел. битва II Світової війни.

Кортасар (Cortazar) Хуліо, 1914-84, аргентинський письменник; від 1951 у Франції; романи багаті на мовні та літературні експерименти (*Гра в класици*, *Янша про Манчелю*), збірки фантастичних оповідань (*Історія про хронопис і фамія*, *Восьмигранник*).

Кортес (Cortes) Ернан, 1485-1547, ісп. конкістадор; 1519-21 підкорив імперію ацтеків, до 1528 ісп. намісник здобутих земель; позбавлений влади ісп. королем, організував дослідницькі експедиції в Америці.

кортеси, з XII ст. станове-представницькі зібрання у християнських державах Іберійського півостр.; найбільше значення XIV-XV ст., потім поступово поз-

бавлені повноважень; з XIX ст. назва парламентів: у Португалії (до 1910) та Іспанії (з 1977 двопалатний: Сенат і Конгрес Депутатів).

кортикостероїди, гормони; розрізняють к., які підтримують рівновагу електrolітів і води в організмі, т.зв. мінералокортикоїди (11-дезоксикортикостерон, альдостерон) та к., які регулюють обмін сахаридів, балків та жирів, т.зв. глікортикоїди (кортизол, кортикостерон, кортизон); к. застосовують у медичній практиці в період лікування після пересадки органів, в протипаліативних препаратах; → гормони (Т).

Кортіів орган, слуховий рецептор у ставців; розташований на базиллярній пластинці равлика внутрішнього вуха; нервові волокна до нього акустичні коливання у нервові імпульси, які передаються слуховими нервами до слухового центра в мозку.

Кортона (Cortona) П'єтро да (пс. П. Берреттіні), 1596-1669, іт. маляр і архітектор; один із гол. творців рим. бароко, близьке малярство (плафон Палаццо Барберіні в Римі); церква Санта Марія делла Паче в Римі.

корунд, мінерал, оксид алюмінію; д. твердий, використовується як абразивний матеріал, прозорі, гарно забарвлені відміни дорогоцінні камені (рубин, сапфір); також отримують синтетичним шляхом; в Україні – у межах Укр. цита.

Корчак (Korczak) Януш (пс. Генріха Гольдсмита), 1878 або 1879-1942, пол. письменник, педагог, громадський діяч, лікар; дир. евр. Дому сиріт у Варшаві, засновник сирітського притулку *Наш дім*; популяризатор педагогічних знань і захисник прав дитини; загинув разом з 200 своїми вихованцями в концентраційному таборі Трєблінка; педагогічні праці *Як любити дітей*, *Право дитини на повагу*, твори для дітей (*Король Матиці Перший*), соціальні повісті, драми, поетична проза.

корчма (трактир, заїжджий двір, заїзд), будинок на дорозі, з інтенсивним рухом, місце, де продавалися спиртні напої (шинок), заїжджий будинок для подорожніх.

Коре (Корьо), давня держава на Корейському півостр. (X-XIV ст.); від К. походить назва Корея.

Коріцький автономний округ, у аз. частині Росії, на півостр. Камчатка; 301,5 тис. км², 35 тис. мшк.; адміністративний центр Палана; коряки 17%, чукчі, ітельмени, росіяни 62%, україн-

ці; міське населення 39%. Видобуток бурого вугілля; оленярство; мисливство і рибальство.

коса, ручне знаряддя для косіння трави та зернових; складається з двох гол. частин: сталевий коси і кіоса (дерев'яного держака, пер. з однією, іноді з двома ручками). Власне к. складається з верхнього ободу – прута, гострого леца, полотна – відстані між прутами і лезом, носка коси – дзьоба, задньої частини – п'ятки з шийкою; найбільш поширені к. із середньою довж. полотна у 9 долонь. І

коса, піщана, вузька, довга частина суходолу, що відокремлює від відкритого моря бухту, озеро або затоку; напр.: Арабська Стрілка, довж. 112 км, шир. від 270 м до 7 км, відділяє Сиваш від Азовського м. (Крим, Україна), Гельська к. (Польща), Куршська к. (Росія).

Кос-Анатольський (Кос) Анатолій Йосипович, 1909-83, укр. композитор; 1952-1983 працював у Львівській консерваторії, з 1973 проф.; балети *Хустка Довбуша*, *Орися*, *Сойчине крило*, ораторія *Від Ніагари до Дніпра*, концерти для фортепіано, арфи з симфонічним оркестром, пісні, хори; Шевченківська премія 1980.

косарьки (гладіолус), багаторічні бульбоцибуляні рослини родини підвієвикових, бл. 90 видів поширені в Сх. Азії, Європі та Африці; вел. квіти різноманітної форми і забарвлення в колосоподібній суцвіттях; декоративна рослина, вирощують численні сорти к. на квітниках та для букетів (відомі як гладіолуси). І **косатка**, назва дельфінів, що зустрічаються у водах пн. Тихого та Атлантичного ок.; довж. 5-6 м (часом бл. 10 м), маса бл. 8 т; спинний плавець розвинений, у самців вис. бл. 2 м; найшвидший з дельфінів (розвиває швидкість бл. 60 км/год; хижак); полює на риб, тюленів. І

Косач Ольга → Пчілка Олена.

Косгрейв (Cosgrave) Вільям Томас, 1880-1965, ірландський політик; з 1919 чл. повстанського уряду; 1922-32 глава уряду Вільної Ірландської держави; 1935-44 гол. партії Фіне гел.

косе вітрильне оснащення (сухе парусне озброєння), трикутні або чотирикутні вітрила, передні краї яких знаходяться в площині симетрії яхти, ск., бермудське, лат., гафельне.

Косинька Григорій Михайлович (пс. Г.М. Стрільця), 1899-1934, укр. письменник-модерніст, оповідання з життя пореволюційного села; входив до творчої

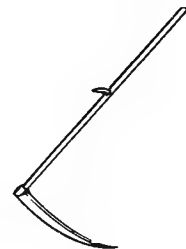

Коса



Косарьки (гладіолуси)



Косатка

групи *Гроно*, пізніше *Ланка-МАРС*; збірки *На золотих богах*, *В житах*; *Серце*; заарештований і розстріляний.

Косинський Криштоф. ?-1593, дрібний шляхтич родом з Підляшшя; з 1586 на Запорозькій Січі, з 1591 гетьман; 1591-93 очолює перше вел. козацьке повстання проти Польщі; загинув у бою.

косинус (cos), одна з тригонометричних функцій; к. гострого кута прямокутного трикутника дорівнює відношенню прилеглого до нього катета до гіпотенузи.

косинусів теорема, квадрат сторони довільного трикутника дорівнює сумі квадратів двох ін. сторін мінус подвоєний добуток цих сторін на косинус кута між ними.

косівська школа керамічного розпису, стиль укр. кераміки, який сформувався на Удільщині у 1-ій полов. XIX ст.; основоположники: П. Баранюк, П. Бахметюк, О. Бахметюк; ритовані орнаменти. вплив елементів різьбярства, жовто-коричнево-зелена гама розпису (ангоби, поливи) на тлі білого ангобу.

косметичні рослини, рослини, що їх використовують у косметології; служать для в-ва препаратів, які допомагають зберігати вроду; багато к. р. е водночас лікарськими рослинами; найпоширеніші к. р.: ромашка, нагідки, алое, авокадо, какао, ююба, женьшень, лаванда, льон, оливка, пшениця, бузок, конвалія, лимон, фіалка, жасмин, меліса, мигдаль, абрикос, шавлія, береза, айр, кропива.

космічна швидкість, перша к. ш. (7,8 км/с), мінімальна швидкість, яку повинні мати ракета або космічний корабель відносно Землі, щоб стати її супутником; друга к. ш. (11,1 км/с), дозволяє долетіти до ін. планети; третя к.ш. (16,7 км/с) – подолати притягання Сонця і вийти за межі Сонячної системи; четверта к.ш. (130 км/с) – покинути Галактику.

космічний зонд, автоматична космічна станція, призначена для дослідження міжпланетного простору, Місяця, планет і їх супутників, Сонця; *Піонер*, *Вояджер*, *Магеллан*, *Джотто*, *Галілей*, *Луна*, *Венера* та ін.

космічний корабель, апарат, пристосований для польотів у космічному просторі (пілотованих чи безпілотних), напр., супутник, космічний зонд, космічна станція. □

космічні промені, потік д. проникних частинок з космічного простору (частково від Сонця), гол. чин. протони, альфа-частинки, у невел. к-тях ядра

важчих елементів (т.зв. первинні к.п.), а також нейтрони, мезони, нейтрино, що утворилися взаєд. взаємодії к.п. з атомами атмосфери.

космогонія, розділ астрономії. вивчає питання, пов'язані з походженням Сонячної системи.

космодром, місце старту (часом і посадка) космічних кораблів, звідки контролюють хід їх польотів, напр., Байконур у Казахстані, Космічний центр ім. Кеннеді у США, Куру-Аріан у Фр. Гвіані.

космологія, розділ астрономії, досліджує Всесвіт – його будову та еволюцію.

космополітизм, позиція, яка виражається в переконанні, що національно-державний тип організації суспільства є застарілим, національні зв'язки й традиції – неістотними, а справжня батьківщина людини – цілий світ.

космополітичні організми, організми, поширені на всій земній кулі, усюди, де знаходять придатне для життя і розвитку середовище.

Космос → Всесвіт

Космос, найбільша серія науково-дослідницьких супутників СРСР від 1962; також ракета-носії цих супутників.

Косово, округ в Югославії, на пд.-зх. Сербії; 10,9 тис. км², 2 млн. мшк., албанці (82%), серби; адміністративний центр Приштина; гористий, малорозвинений сільськогосподарський регіон (пшениця, кукурудза, виноград, вівчарство). З XIV ст. підтур. пануванням; у XVII ст. налив албанців; з 1918 – у Кор. СХС (з 1929 Югославії); 1945-90 – автономний округ Сербії; переважачі в К. албанці домагаються незалежності; влітку 1998 бої між сербською армією та албанськими повстанцями.

кососкість (страбізм), розлад координованого руху очей, коли одне око скероване на предмет, а друге відхиляється у напрямку скроні (к. розбіжна) або носа (к. збіжна).

Косак Григорій (Гриць), 1882-1939, укр. військовий діяч, плк. УГА; під час I Світової війни командир куреня, згодом полку Укр. січових стрільців; 3-9 XI 1918 командувач укр. військ під час укр.-пол. боїв за Львів, пізніше командир 3-го корпусу і тилу УГА; з еміграції 1924 прибув до УСРР, викладав у Школі червоних старшин у Харкові, згодом – у Дніпропетровському хім. інституті; 1931 заарештований і засуджений за сфабрикованою справою Укр. національного центру.

Коста-Ріка (Costa Rica), Республіка Коста-Ріка, держава у Центр. Америці, на

Космічний корабель

Телекомунікаційні супутники геостационарна орбіта

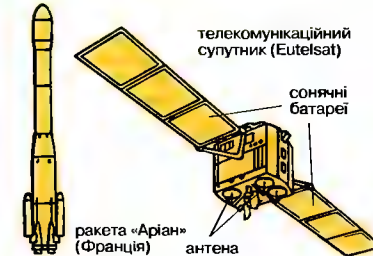
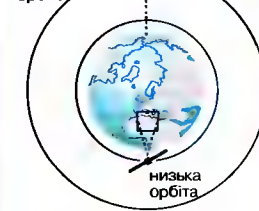

Телекомунікаційні супутники переважно запускають на геостационарну орбіту, віддалі 36 тис. км від Землі; видають нерухомими на небі; за супутниками на низьких орбітах, напр., призначеними для військових цілей, можна слідкувати за допомогою рухомих антен, ці орбіти часто нахилені під великим кутом до екватора

Космічні станції висока орбіта

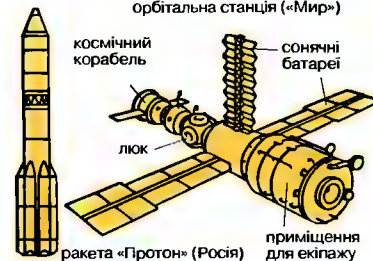
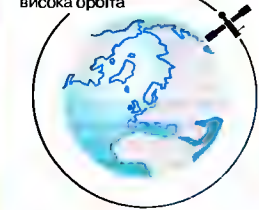

Космічні станції запускають на вищі орбіти, щоб продовжити термін їх використання; вони мають, зокрема, приміщення для екіпажу та наукової апаратури Тільки Росія (раніше СРСР) тривалий час має к.с.

Безпілотні космічні кораблі

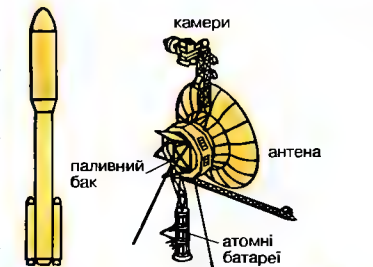

Безпілотні космічні кораблі запускали до Місяця, до всіх планет, крім Меркурія та Плутона, до комети Галлея; важливим об'єктом досліджень є також міжпланетний простір

Космічні кораблі багаторазового використання

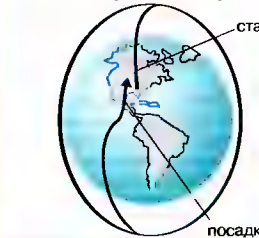

Космічні кораблі багаторазового використання виводять у космічний простір за допомогою ракет, а після виконання завдання вони самі повертаються на Землю; є 2 типи к.к.б.в. – амер. і рос. ("Буран"); ЄКА розробляє менші к.к., які могли б виходити на орбіту за допомогою власних ракетних двигунів

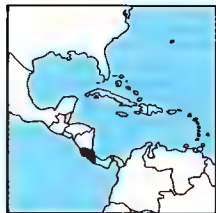

Коста-Ріка
51,1 тис. км²
3,8 млн. мшк. (2001)
73 мшк. на км²
Столиця: Сан-Хосе
Державна мова: ісп.
Грошова одиниця:
костаріканський колон

узбережжя Тихого ок. і Карібського м. Гориста (Кордильєри), вис. до 3820 м (Чірріпо-Гранде); вулкани, найактивніший Ірасу (3482 м); клімат вологий тропічний; тропічні та гірські ліси; біосферні заповідники. Населення ісп. походження (87%), індіанці, метиси, чорношкірі; пер. католики. Плантаційне сільське господарство; ефіроносні культури, цукрова тростина, банани, кавове дерево, цитрусові, ананаси, кокосова пальма, збіжжя; розвинуте тваринництво; рибальство; видобуток срібла, золота, бокситів; поклади нафти, залізної та мідної руди; харчова, паперова, нафтопереробна промисловість; обслуговування туристів (понад 600 тис. щороку); транспорт пер. автомобільний, Панамер. шосе; гол. морські порти: Лімон над Карібським м., Пунтаренас на Тихому ок. Історія. Територія заселена індіанцями, від XVI ст. у ісп. віце-кор. Нова Іспанія, від 1821 незалежна держава; 1823-38 у складі Сполучених Провінцій Центр. Америки, пізніше суверенна держава, від 1848 республіка; у XX ст. зміцнення демократичних інституцій, соціальне законодавство; 1948 розпущена армія; від 1953 (з перервою 1990-94) правління соціал-демократів, активна роль держави у економіці, у закордонній політиці – нейтралітет. 1990-94 президент консерватор Р.А. Кальдерон Фурньє захоплював розвиток вільного ринку і зменшив частку державного сектору в економіці. 1994 укладення угоди про вільну торгівлю з Мексикою. Від 1994 президент Х.М. Фігерес Ольсен; 1996 період високої інфляції, скорочення соціальної програми, кроки до часткової приватизації підприємств держсектору. З 1998 президент М.А. Родрігес Ечевєррія. К

Костенко Ліна Василівна, нар. 1930, укр. письменниця; у 60-80-х підтримувала дисидентський рух, зазнала переслідувань рад. властей; поетичні збірки *Вітрила*, *Над берегами вічної ріки*, *Нескореність*, поезії для дітей *Бузичовий цар*, драматична поема *Сніг у Флоренції*, роман у віршах *Маруся Чурай*; Шевченківська премія 1987.

Костер Шарль де → Де Костер Шарль.

Костін Олександр Васильович (справжнє Костина), нар. 1939, укр. композитор; опери *Золотороший олень*, *Орґія*, *Сулейман і Роксолана*, опера-балет для дітей *Незвичайна чайна*, або *Жовтий лелека*, мюзикл *Графиня Софія Потоцька*, балети *Русалонька*, симфо-

нічна поема *Іван Вишенський*; Шевченківська премія 1992.

Костнер (Costner) Кевін, нар. 1955, амер. актор і кінорежисер; ролі у фільмах: *Недоторкані*, *Той, що танцює з вовками*, *Робін Гуд*, *Принц-злюди*, *Waterworld*.

Костомаров Микола Іванович (літературний пс. Ієремія Галка), 1817-85; укр. та рос. історик, публіцист, письменник; ад'юнкт-проф. Київського унів.; співзасновник Кирило-Мефодіївського братства, автор його програмних документів (зокр., *Юнци білія укр. народу*); 1847 засуджений на рік ув'язнення в Петропавлівській фортеці в Петербурзі й заслання до Саратова, де перебував до 1856; 1859-62 екстраординарний проф. Петербурзького унів.; історичні праці *Богдан Хмельницький і повернення Південної Русі до Росії*, *Руїна; Мазєпа; Мазепинці; Руска історія в життєписях її найважливіших діячів*, збірки поезій, повісті, історичні драми *Сава Чалій* і *Переяславська нч.*

Костопіль, м. у Рівненській обл., райцентр; 33 тис. мшк.; вел. центр деревообробної і скляної промисловості. Заснований у XVIII ст.

костриця (віясниця, типчак), багаторічна трав'яниста рослина родини злакових, відомо бл. 300 видів, дикорослі та культурні, цінна кормова культура; в Україні поширено 12 видів; к. лукова – одна з найкращих лукових трав, к. червона – пасовищний злак і к. борозниста (типчак).

Костюк Григорій Олександрович, нар. 1902, укр. теоретик та історик літератури; чл. літературного об'єднання *Пролітфронт*; під час II Світової війни емігрував до Німеччини, пізніше у США; співзасновник і чл. об'єднання укр. письменників за кордоном *Слово*; дослідження класичної та сучасної укр. літератури (*Панас Мирний. Життя і творчість*, *Володимир Винниченко і його доба*); спогади.

Костянтинівка, м. у Донецькій обл., 108 тис. мшк.; підприємства металургійної, машинобудівної, скляної, хім., легкої, харчової промисловості. Заснована в 1870.

Косцюшко (Kościszko) Тадеуш Бонавентура, 1746-1817, керівник пол. національного повстання 1794; ген. у війні за незалежність Сполучених Штатів (1776-83); 1794 головнокомандувач Національних Збройних Сил, після поразки під Мацейовідами ув'язнений у Петербурзі; з 1796 на еміграції, відмовився від співробітництва з Наполеоном I.

Косцюшко гора, найвища вершина Австралії, в Снігових горах (Альпи Австралійські); вис. 2228 м.; збудув і назвав у 1840 П.Е. Стюеллський.

косляк, постійне або тимчасове скучення морських тварин, що виникає з інстинктивних причин (розпідд, корм); як-от: к. оселедцевий, к. устриць.

Кота-Кінабалу, м. в Малайзії, на пн. узбережжі о-ва Калімантан, над Пд.-Китайським м.; адміністративний центр штату Сабаг; 56 тис. мшк.; торговельний порт (вивіз копри й деревини).

котангенс (ctg), одна з тригонометричних функцій; к. гострого кута прямокутного трикутника дорівнює відношенню протилежного катета до прилеглого.

Кот-д'Івуар (Cote d'Ivoire, Республіка Кот-д'Івуар), держава в Африці, б. Гвінейської зат. Височинно-гориста, на пд. рівнинна; клімат на пд. екваторіальний, на пн. субекваторіальний; знищені екваторіальні ліси, савани. Народі бауле, анї, кру та ін.; в осн. анімисти, мусульмани; резиденція президента і уряду та порт Абіджан. Вирощування какао (збір зерен найбільший у світі), кава, ананасів, кукурудзи, ямсу, маниоки; експлуатація лісів; рибальство; видобуток алмазів, нафти; харчова, деревообробна, текстильна промисловість. Історія. У середньовіччя державки, почергово залежні від Гани, Малі і Сонгаї; XVII-XVIII ст. експансія фр. (визв слонові кості та невольників); від кінця XIX ст. фр. колонія (від 1904 у Фр. Зх. Африці); 1946-58 заморські території; від 1958 автономна, від 1960 незалежна республіка Берега Слонової Кості, чл. Фр. Співдружності, президент (до 1993) і глава уряду Ф. Уфуе-Буанї; тісне співробітництво з Францією (1961 військовий договір), а також з афр. державами; одна з найбагатших і внутрішньо стабільних афр. держав; від 1983 економічний спад, викликаний зниженням цін на сировину; з 1987 різкий спад в економіці через зниження світових цін на експортну продукцію країни. 1990 перші вибори на багатопартійній основі. З 2000 президент Лоран Гбагбо. К

котел паровий, пристрій для одержання водяної пари підвищеного тиску шляхом нагрівання води (у випарнику к.п.) теплом від спалення у топці, напр., вугілля, або теплом, яке подається ззовні (джерелом тепла може бути електроенергія); різновиди: водотрубний, жаротрубний, димогартий та ін.

котик звичайний (морський котик), морський ссавець із родини вухатих тюленів, які живуть у водах пн. частини Тихого ок.; розмножується на о-вах Охотського та Берингового м.; довж. самців бл. 2,5 м; вид вбережено від повного винищення.

котлозавря, назва найдавніших та найпримітивніших викопних плазунів; поділялися на різні групи; потужна будова, довж. тіла 0,3-3 м; знані з середини карбону до тріасу на території Європи, Пн. Америки та пд. Африки.

Котларевський Іван Петрович, 1769-1836; укр. письменник, театральний і громадський діяч, дослідник історії та фольклору; учасник війни 1812, витія (проповідник) масонської ложі *Любов до істини: Енеїда*, перший твір нової укр. літератури; п'єси *Наталка Полтавка* та *Москаль-чарівник* написані для професійного театру в Полтаві, одним з організаторів і художнім керівником якого був К.

Котовськ (до 1935 Бірзула), м. в Одеській обл., райцентр; 45 тис. мшк.; підприємства машинобудівної, деревообробної, харчової, легкої промисловості; залізничний вузол; на поч. 1919 безуспішні переговори між делегаціями Директорії та Антанти. Перша загибля в 1739.

Котону (Cotopou), м., гол. порт і економічний центр Беніну, б. Гвінейської зат.; 535 тис. мшк.; харчова, текстильна, деревообробна промисловість; унів. **Котопаді**, діючий вулкан в Центр. Андах, в Еквадорі; вис. 5897 м; один із найактивніших в Пд. Америці; льодовики.

Которович Богодар Антонович, нар. 1941, скрипаль; проф. Київської консерваторії; керівник ансамблю *Київські солісти*; репертуар: західноєвроп. класика, твори Скорика, Сильєвстрова, Станковича, Колодуба; Шевченківська премія 1985.

Коттбус (Cottbus, лужицькою Чошєбуз), м. в Німеччині (Бранденбург); 130 тис. мшк.; гол. м. Нижньої Лужиці, культурний центр серболужицян; текстильна, електронна промисловість.

котушка (індуктивна котушка), звитий у ряд витків електричного дрiт, що при проходженні електричного струму створює магнітне поле; збільшує індуктивність електричного кола; може мати магнітне осердя, напр., феромагнітний стержень, або не мати його (к. повітряна, т.зв. соленоїд).

Котьоночкін В'ячеслав Михайлович, 1927-2000, рос. кінорежисер-мультип-

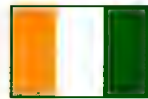
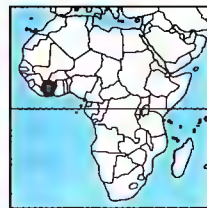

Кот-д'Івуар
320,8 тис. км²
16,4 млн. мшк. (2001)
51 мшк. на км²
Столиця:
Ямусукро (офіц.)
Абіджан (факт.)
Державна мова: фр.
Грошова одиниця:
франк КФА

лікатор; мулять фільми *Сліди на траві*, *Хто отримав приз? Ну, поспривай!*

котячі, родина хижих ссавців; налічує 37 видів. поширені на всіх континентах, крім Австралії; тіло м'язисте, довж. від 75 до 370 см, кінцівки з втяжними і напіввтяжними кігтями; зубний апарат ріжучого типу; до к. належать, зокр., лев, леопард, рис, лісовий кіт, тигр, домашня кішка.

Коулмен (Coleman) Орнетт, нар. 1930, амер. джазовий саксофоніст, трубач, скрипаль і композитор; представник *free jazz*; чл. квартету Д. Черрі.

кофеїн, алкалоїд, що знаходиться в насінні кавового дерева і листях чаю; збуджує центр нервової системи.

Кох (Koch) Еріх, 1896-1986, нім. нацистський діяч, військовий злочинець; 1941-44 райхскомісар України; відомий винятковою жорстокістю, відповідальний за смерть мільйонів людей; 1949 заарештований у Зх. Німеччині, 1959 засуджений пол. судом до смертної кари, однак вирок не виконано; помер у пол. в'язниці.

Кох (Koch) Роберт, 1843-1910, нім. лікар; один із основоположників сучасної бактеріології та епідеміології; проф. Берлінського унів., дир. Інституту інфекційних захворювань; відкрив: 1876 збудника сибірки, 1882 – туберкульозу (палички К.), 1883 – холерний вібрион; Нобелівська премія 1905.

Кожан Григорій Романович, нар. 1931, укр. режисер; фільми *Страчені світанки*, *Кармелюк*, *Ярослав Мудрий*, *Народжена революцією*.

Кожановський Ян, 1530-84, найвидатніший пол. поет епохи Ренесансу, гуманіст; творець сучасної пол. поезії; лірика, пісні, фразки, трени; трагедія *Відмова зр. послам*, переклад *Давидового псалтиря*.

Кожер (Kosher) Еміль Теодор, 1841-1917, швейцарський хірург, творець нових операційних методів у медицині, конструктор хірургічного інструменту; Нобелівська премія 1909.

Коцловський Йосафат → Йосафат Коцловський.

Коцобинська Михайлина Хомівна, нар. 1931, укр. літературознавець; гол. ред. колегії наукового видання *Твори В. Стуса* (Видавничка Спілка *Прогрес* у Львові); праці *Література як мистецтво слова*, *Етюд про поезику Шевченка*; за співпрацю з дисидентами зазнала переслідувань, упродовж 20-ти р. не мала можливості працювати за фахом.

Коцобинський Михайло Михайлович, 1864-1913, укр. письменник, громадський діяч; голова *Прогресу* в Чернігові, один з організаторів *Братства Тарасівців*; друкувався пер. у галицьких виданнях; у прозі модерніст; тонке чуття слова, імпресія, фіксована псевдономіст; повісті *Fata morgana*, *Intermezzo*, оповідання *Сміх*, *Цвіт'яблуни*, *Тині забутих предків* (екранізація С. Параджанова з І. Миколайчуком у гол. ролі зробили твір всесвітньо відомим); у Вінниці й Чернігові літературно-меморіальні музеї К.

Коцобинський Юрій Михайлович, 1896-1937, рад. військовий і державний діяч в Україні, син Михайла К.; чл. більшовицької партії з 1913, учасник жовтневого перевороту у Петрограді; з поч. 1918 головнокомандувач військ рад. України, керівник боїв з Армією УНР; з 1920 дипломат (Відень, Варшава); 1933 гол. Держплану України, заступник гол. Ради Народних Комісарів України; 1934 ув'язнений за звинуваченням у приналежності до троцькістів, розстріляний.

Кочерга Анатолій Іванович, нар. 1947, укр. співак (бас); соліст Національної опери України, Віденської опери; партії: Борис (*Борис Годунов*), Мефістофель (*Фауст*); Шевченківська премія 1989.

Кочерга Іван Антонович, 1881-1952, укр. драматург, театральний критик, театрик драми; гостросюжетні п'єси з оригінальною авторською ідеєю; філософські (*Майстри часу*), історичні (*Свічине весілля*, *Алмазне жорно*, *Ярослав Мудрий*) драми, поема *Пророк*; статті; у 30-х підданий гострій офіційній критиці.

Кочник (Cochin), м. в Індії (штат Керал), на узбережжі Аравійського м.; міська агломерація 1,1 млн. мшк.; найбільше м. та порт штату; вивіз кави, чаю, каучуку; нафтопереробний комбінат; унів.

Кочубей Василь, 1640-1708, держ. діяч; управитель Генеральної Військової Канцелярії; 1687-99 генеральний писар; 1699-1708 генеральний суддя; 1706-08 призначався наказним гетьманом; лідер антигетьманської старшинської опозиції; заарештований і страчений за наказом рос. царя Петра I за донос на гетьмана Мазепу.

Кочубей (Кочубєйна) Мотря, бл. 1688 – ?, донька Василя К., хрещениця гетьмана І. Мазепи, який був закоханий у неї і хотів одружитися (батьки не дали згоди); збереглися листи Мазепи до неї, роман став сюжетом для письменни-

ків, композиторів, художників; 1707 вийшла заміж за ген. суддо В. Чуйкевича; 1709 їх було заслано до Сибіру; повернувшись в Україну, пішла в монастир б. Полтави.

Кочур Григорій Порфирівич, 1908-94, укр. літературознавець, поет; перекладач з понад 20 мов (у т.ч. англ., франц., пол., болг., новогр. та давньогр.); інтерпретації укр. мовою творів В. Шекспіра, П. Верлена, Л. Новомеского, Дж. Леопарді; дослідник творчості М. Рильського, укр. перекладів Данте й Шекспіра; репресований 1943, звільнений 1953, відбував покарання в Ілті; збірка *Литинський зошит. Вірші 1945-53 років*; Шевченківська премія 1995.

кошара, переносна загорожа для овець, яких випасють на пасовищах, збудована з тинів без даху; застосовують у гірських районах.

Копелівець Іван (пс. І. Ярешка), 1907-99, укр. історик літератури, критик, перекладач; чоловік Е. Андєвської; від 1941 на еміграції (ФРН), проф. Укр. вільного унів. (Мюнхен); ред. *Української газети*, журналу *Сучасність*; літературно-критичні статті, монографія *Микола Скрипник, Олександр Довженко. Літературний процес дещо з відкриттям*; ред. книги документів про укр. дисидентів.

кошерний, в юдаїзмі, згідно з правилами, ритуально чистий, дозволений до вжитку, (напр., відповідно приготована їжа).

копчик споживчий, розрахунковий набір, асортимент товарів, що характеризує типовий рівень і структуру споживання людини або сім'ї за певний період; використовують для розрахунку прожиткового мінімуму.

Копиць Олександр Антонович, 1875-1944, укр. композитор, хоровий диригент; учень М. Лисенка; керував укр. хорами в Україні, з 1924 у США та Канаді; 8 Літургій, церковні твори, обробки укр. народних пісень.

копичок → сувійтя.

Коші (Cauchy) Огюстен-Луї, 1789-1857, фр. математик; автор багатьох нових фр.-й та методів у математиці; обґрунтував основи сучасного математичного аналізу (теорія неперірності, границь, рядів, інтегралів, аналітичних функцій тощо) і математичної фізики.

Косіце (Kosice, Кошиці), м. в Словаччині, на р. Горнад; 236 тис. мшк.; важливий економічний та культурний центр; чорна металургія, машинобудівна, лім., харчова, легка промисловість;

транспортний вузол (аеропорт); театри; унів.; численні собори, кафедральний собор (XIII-XIX ст.), фрагменти мських мурів з Катівською Бежею (XIII ст.), ратуша (XVIII ст.), палаци, кам'яні будинки. З XIII ст. м. в Угорщині; 1921 відійшло до Чехословащини.

кошова старшина, адміністративне і військове керівництво Запорозької Січі (XVI-XVIII ст.); кошовий отаман, військовий суддя, писар, обозний, осавул; обиралася щороку на військовій козацькій раді.

Костуніца (Kostunica) Воїслав, нар. 1944, югославський державний і суспільний діяч; з 2000 президент Югославії; у 1990 і 1993 обирався в Скупщину (парламент) Сербії; у 1992 заснував і очолив *Демократичну партію Сербії*; на дострокових президентських виборах у X 2000 переміг як кандидат від об'єднаної опозиції.

Косшут (Kossuth) Лайош, 1802-94, угорський національний герой; лідер угорської революції 1848-49; на його заклик 19 IV 1849 сейм проголосив незалежність Угорщини; після поразки революції емігрував.

КПРС, комуністична партія Радянського Союзу; → більшовики.

крабб, декоративний мотив у вигляді згорнутого листка або пуп'янка, розміщений на карнизах, капітелях колон і обрамлених отворів.

краби, морські десятиногі ракоподібні; черевце коротке, підгорнуте; багато істивних видів. I

Кравець Інєса Миколаївна, нар. 1966, укр. спортсменка (стрибки у довжину, потрійні стрибки); олімпійська чемпіонка 1996 (потрійні стрибки), чемпіонка світу 1991, 1993, 1995, срібний призер олімпійських ігор 1992.

Кравс Антін, 1871-1945, ген.-чотар Укр. Галицької Армії (УГА); з походження німець з Буковини; командував різними підрозділами УГА, в т.ч. армійською групою, що здобула Київ у 1919; з рещками УГА 1920 провався до Чехо-Словаччини; на еміграції в Австрії.

Кравченко Богдан, нар. 1946, укр. та канадський соціолог, фахівець у галузі державного управління та самоврядування; народився в Німеччині, пізніше мешкав у Франції та Канаді, з 1991 в Україні; д-р Оксфордського унів., почесний д-р унів. Пн. Лондона та Національного унів. Кієво-Могилянська академія; дир. Канадського інституту укр. студій Альбертського унів., засновник і дир. Інституту державного управління та



Краб-самітник

Краб японський
Краби



Крайка

місцевого самоврядування у Києві, теп. проректор Академії державного управління при Президентіві України; праці про канадський мультикультуралізм, укр. політичну думку та історію; *Соціальні зміни і національна свідомість в Україні ХХ ст.*

Кравченко Уляна (пс. Юлії Шнайдер), 1860-1947, укр. письменниця, учасниця жіночого руху в Галичині, з 1920 в Перемишлі (Польща), літературна діяльність під впливом І. Франка; *Prima vera* – перше видання в Галичині творів жінки-поета; *Проліски*, спогади про Франка, автобіографічна проза.

Кравчук Леонід Макарович, нар. 1934, укр. політик, у 1991-94 перший всенародно обраний Президент України; з 1970 працював у апараті ЦК КПУ; 1989-90 секретар ЦК КПУ з ідеології, кандидат у чл. Політбюро; 1990-91 гол. ВР України; після серпневого заколоту 1991 у Москві вийшов з комуністичної партії; сприяв утвердженню укр. державності, але не зміг подолати економічної та соціальної кризи; з 1994 народний депутат України; з 1998 чл. керівництва Соціал-демократичної партії України (об'єднаної).

крагава, декоративний кущ; бл. 65 видів; листки перисті або лопатеві, квітки жовті; в Україні 2 дикорослі види: к. дерев'яниста (жовта акація) і к. кущова (дереза); медоносні, ґрунтоукріплюючі (к. кущова), використовують для утворення живописних (к. дерев'яниста).

Країна Басків (*Vascongadas*, баскською *Euzkadi*), автономна обл. та історична країна в Іспанії, на узбережжі Біскайської зат.; 7,2 тис. км², 2,1 млн. мшк., баски та іспанці; гол. м.: Вікторія (адміністративний центр). Більбао. Сан-Себастьян; видобуток руд і виплавка металів, машинобудівна, корабельна промисловість, ядерна енергетика; туризм. Віддавна населена басками; у I ст. до н.е. – V ст. н.е. під рим. пануванням, але романізації не відбулося; у XI приєднана до Кастилії; до середини XIX ст. зберегла традиційні права і певну автономію; з 2-ої полов. XIX ст. індустріалізація; національний рух, який ставив за мету здобуття автономії чи незалежності К. Б.; від 1936 автономія у межах ісп. республіки; 1937 здобута франкістами, автономія ліквідована; за часів диктатури Ф. Франко культурна та економічна дискримінація; терор ЕТА, спрямований проти ісп. органів влади; від 1979 статус автономної громади.

крайка, різновид пояса в укр. народному одязі; чоловічий вузький або широкий, вовняний, кольоровий, пер. червоний; у жіночому одязі к. – тканий пояс та різнокольорові шнурочки для обшиття спідниць заміських жінок у лемків. I

Крайслер (*Chrysler Corporation*), амер. автомобільний концерн, заснований 1923, штаб-квартира у Детройті (штат Мічиган); один із найбільших у світі виробників легкових і вантажних автомоблів та автобусів.

Крайстчерч, м. у Новій Зеландії найбільше на Пд. о-ві; 313 тис. мшк.; центр землеробського району Кентербері; машинобудівна, хім., вовняна, м'ясна промисловість; порт Літтелтон; міжнародний аеропорт; 2 унів., політехніка.

Кракатау, діючий вулкан в Індонезії, у Зондській прот., між о-вами Ява та Суматра.

Краків (*Kraków*), м. у Польщі, на р. Віслі; 744 тис. мшк.; найбільший промисловий, культурний і науковий центр Пд. Польщі; металургійний комбінат, приладобудівна, фармацевтична, гумова, харчова промисловість; транспортний вузол, аеропорт; найстаріший у Польщі вуз – Ягеллонський унів. та багато ін., Ягеллонська бібліотека, астрономічна обсерваторія; театри, музеї; туризм; найцінніший у Польщі архітектурний комплекс пам'яток; Вавель: кафедральний собор з усипальницею св. Леонарда (XII ст.) та пол. королів, каліцею Св. Візмунда (XVI ст.), королівський замок (XIII-XIV, XVI ст.), альянка св. Діви-Марії (X/XI ст.); Старе місто: храми, зокр., романський св. Андрес (XI ст.), готичний – Маріяцький (XIV-XV ст.) з відомим вівтарем *Успіння Пресвятої Богородиці Віта Ствоша*, францисканський (XIII, XV ст.); з поліхромією та вітражами (проект С. Виспянського), домініканський (XIII-XV ст.), св. Петра і Павла з епохи бароко (XVI/XVII ст.), Суkenниці (XIV, XVI ст.), житлові будинки, палаци, залишки міського муру (XIII-XV ст.) з барбаканом і Флоріанською брамою; стародавня забудова Казимира, зокр., синагога (XVI ст.), Страдома, Звезниця та ін. районів К. Б. VIII-IX ст. городище на Вавелі – політичний центр віслян; з 1000 – резиденція єпископа; місто з 1257; XI ст. – 1596 столиця Пол. держави; 1794 – місце початку повстання Т. Косцюшка; 1815-46 – столиця Краківської республіки; 1846 – центр краківської революції; у період нім. окупації 1939-45 – штаб-квартира ГТ, зокр.,

в'язниця *Монтелюпіх*, гітлерівські лабори, 1941-43 – гето (68 тис. осіб); центр підпільної боротьби; 191 1945 К. без знищень визволений рад. військами.

Краковець, селище у Львівській обл.; 1,5 тис. мшк.; поблизу міжнародний автомобільний перехід, відкритий 1997. Згадки з поч. XV ст., в К. народився І. Шухевич.

краков'як, пол. народний танець, у до-сить жвавому темпі, музичний ритм 2/4, синкопований.

Краматорськ, м. у Донецькій обл., 200 тис. мшк.; центр важкого машинобудівництва; підприємства металургійної, легкої, харчової промисловості. Заснований 1868.

Крамнік Володимир, нар. 1975, рос. шахіст; 14 чемпіон світу з шахів; з 1992 іросмейстер; з 2000 чемпіон світу.

Кранах (*Stenach*) Лукас ст., 1472-1553, визначний нім. майя і графік доби Ренесансу; олійне малярство, деревориги, мідьорити на релігійну та міфологічну тематику (*Розп'яття*, ілюстрації до Біблії), портрети, ню (*Адам і Єва*).

краніологія, наука про морфологію людських і тваринних черепів та їх формування у процесі розвитку та філогенезу.

кран підйомний, машина для піднімання та переміщення вантажів; у багатому к.п. вантаж підвішений на стрілі за допомогою тросів лебідки, стріла закріплена на обертовій башті, встановленій на рухомій платформі, кораблі чи автомобілі; у портальному к.п. візок з лебідкою переміщується вздовж порталу, який у свою чергу може рухатись уздовж рейок; мостові, козлові, консольні та ін. види к.п. I

Красаускас Стасіс, 1929-77, литовський графік; характерна біла лінія на чорному тлі; метафоричність, експресія; ілюстрації до творів Е. Межелайтиса, трил гравюр *Вічно живі*.

Красицький Фотій Степанович, 1873-1944, укр. художник, вчунатий небіж Т. Шевченка; коштам М. Лисенка навчався у М. Пимоненка у Київській рисувальній школі 1888-92, відтак в Одесі та Петербурзі; викладав у Київському художньому училищі та Київському художньому інституті; політичні карикатури, жанрові картини (*Гість із Запоріжжя*), портрети.

Красний Лиман, м. у Донецькій обл.; 33 тис. мшк.; підприємства машинобудівної, харчової промисловості, будівельних матеріалів; вел. залізничний вузол. Заснований 1667.

Красний Луч (до 1920 Криндівка), м. у Луганській обл.; 110 тис. мшк.; підприємства вугільної, машинобудівної, легкої, харчової промисловості, будівельних матеріалів. Заснований бл. 1880.

Красний Мак, с. у Бахчисарайському районі АР Крим, у долині р. Бельбек; 1 тис. мшк. Виник у XVII ст. Виявлено залишки поселення і святилища таврів, а також античного поселення і могильника.

Красноармійськ (до 1934, в 1938-64 Гришине, 1934-38 Постишеве), м. у Донецькій обл.; 68 тис. мшк.; підприємства вугільної, машинобудівної, легкої, харчової промисловості, будівельних матеріалів. Заснований 1880.

Красноград (в 1784-1922 Константиноград), м. у Харківській обл., районі центр; 27 тис. мшк.; підприємства легкої, харчової промисловості. Заснований як фортеця в 1731, статус міста з 1797.

Краснодар, м. у Росії, адміністративний центр Краснодарського краю, на р. Кубань; 638 тис. мшк.; залізничний вузол; машинобудівна, нафтопереробна, хім., легка, харчова промисловість; 7 вузів (2 унів.); аеропорт.

Краснодарський край, у Росії, на Кавказі, на узбережжі Чорного м.; 76 тис. км², 4,9 млн. мшк.; адміністративний центр Краснодар. Вирощування зернових, соняшника, цукрового буряка, тютюну, винограду, на пд. – чаю; видобуток нафти і природного газу; курорти та пляжі: Сочі, Геленджик, Анапа; порти: Новоросійськ, Туапсе.

Краснодон (до 1938 Сорочіне), м. у Луганській обл.; 52 тис. мшк.; підприємства вугільної, машинобудівної, харчової промисловості, будівельних матеріалів. Заснований 1912.

Краснопереконськ, м. у АР Крим, районі центр; 35 тис. мшк.; хім. підприємства на базі розробки солей затоки Сиваш; в районі К. спеціальна економічна зона Сиваш, поблизу К. колишня фортеця Перекоп. Заснований 1932.

Красноярськ, м. у Росії, адміністративний центр Красноярського краю, порт на р. Єнісей; 914 тис. мшк.; залізничний вузол, аеропорт; машинобудівна, кораблебудівна, алюмінієва, паперово-целюлозна промисловість; 13 вузів (2 унів.); науковий центр Сибірського відділення Рос. АН.

Красноярський край, у аз. частині Росії, у басейні р. Єнісей; до складу К. к. входять 2 автономних округи: Євєнкійський і Таймирський (Долгань-Ненець-

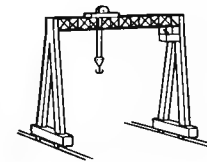

Портальный кран



Краснуха
Черговість появи висипу



Креветка
північна

кній); 2,3 млн. км², 3,1 млн. мшк.: адміністративний центр Красноярськ; міське населення 74%; видобуток кам'яного вугілля, руд заліза та кольорових металів; металургія (Норильськ); машинобудівна, металургійна, хім., деревообробна промисловість; Красноярська гідроелектростанція на Єнісеї (6000 МВ); виробування зернових, льону, картоплі, тваринництво (хутрові звірі); гол. порти: Діксон, Дудінка.

краснуха, гостре вірусне інфекційне захворювання; симптоми: висип, збільшення лімфатичних вузлів; хворіють пер. діти; краснуха в перші 3 місяці вагітності може спричинити вроджені вади плода. I

Красовський Петро, ?-?, укр. архітектор 2-ої полов. XVI ст., працював у Львові; поєднана стилі архітектури Ренесансу та місцевих будівельних традицій; Чорна Кам'яниця, каплиця Трьох святих.

красотіл альпійський, жук, личинки якого живляться буковою деревиною; довж. 25-35 мм; яскраве забарвлення тіла з металевим виблиском; рідкісний, охороняється.

Красс, I 15-53 до н.е., рим. полководець; прибічник Сулли, розбаватів, м. ін., на його прохання; чл. I триумвірату (60 до н.е.); придушив повстання Спартака (71 до н.е.); загинув під час походу проти Парфі.

кратер вулканічний, заглиблення у верхній вулканічного конуса або на його схилах, отвір вулканічного конуса.

кратер метеоритний, заглиблення на поверхні Землі (також ін. планет, Місяця), виникають внаслідок падіння метеоритів.

красшанка (галунка), куряче яйце, пофарбоване в один колір, інколи з орнаментом; ритуальний елемент Великодніх свят.

Кравич Дмитро Петрович, нар. 1926, укр. скульптор, проф. Львівської АМ; станкові скульптури, пам'ятники: монумент Бойової Слави Збройних Сил (Львів, у співавторстві), Іванові Вишенському (Судова Вишня на Львівщині), А. Кримському (Володимир-Волинський), М. Грушевському (Львів); праці з мистецтвознавства; Шевченківська премія 1972.

Кребс (Krebs) баронет Ганс Адольф, 1900-81, нім. біохімік; проф. Оксфордського унів.; описав цикл біохім. перетворень продуктів розкладу сахаридів, жирів та білків (т.зв. цикл К.); Нобелівська премія 1953.

Кребса цикл (цикл трикарбоксилівих кислот, цикл лимонної кислоти), ряд ферментативних реакцій (в мітохондріях), внаслідок яких звільнюється через дихальну систему, необхідна для життєвих процесів енергія; К. ц. є кішчевим етапом розкладу сахаридів, жирів та амінокислот, а також джерелом хім. сполук для їх ресинтезу та біосинтезу багатьох ін. елементів клітин.

креветка, морський десятиногий ракоподібний; довж. тіла – до кількох сантиметрів; їстівні; об'єкт промислу. I

Кревська унія → польсько-литовська унія.

кредит (позика), надання певної вартості у грошах чи товарах на умовах повернення еквівалента через визначений строк; к. банківський – грошова, опрочеджена позика, надана банком на визначений термін, а часто і з визначеною метою; к. торговельний – відтермінування оплати поставником.

кредитоспроможність, здатність позичальника у повному обсязі і у визначений термін розрахуватися за своїми борговими зобов'язаннями.

Крейг (Craig) Едвард Гордон (пс. Генрі Е. Г. Годвіна Ворделла), 1872-1966, англ. режисер, театральний художник, теоретик театру; ініціатор реформи театру та оновлення сценічного оформлення; прихильник принципу рівноцінності гол. елементів вистави, а також сучасної концепції ролі постановника – творця самостійного театрального мистецтва; *Про театральне мистецтво*.

крейда, біла, м'яка, вапнякова осадова порода: складається з уламків скелетів дрібних морських організмів (водоростей і форамініферів); застосовується у будівництві та керамічній продукції; в Україні – Донбас, Придніпров'я, Придністров'я.

крейдовий період, третій період мезозойської ери; → геохронологія (Г).

крейсер, бойовий корабель з вел. дальністю плавання.

Крейслер (Kreislер) Фріц, 1875-1962, австр. скрипаль і композитор; автор популярних творів для скрипки (*Китайський тамбурін*, *Віденська примха*).

крекія, розщеплення вел. молекул хім. сполук на менші молекули; відбувається під дією темп. або каталізаторів; застосовується, гол. чин., в нафтопереробній промисловості для одержання бензину та мастил.

кремена, ранньовесняна дворічна рослина родини складноцвітних, поширена в зонах помірного клімату; квіткові ко-

шички зібрані у волоті; росте пер. в горах (на піщаних берегах водоєм); в Україні 3 види: застосовують у народній медицині.

Кременець, м. у Тернопільській обл., райцентр; 25 тис. мшк.; підприємства деревообробної, легкої, харчової промисловості; замок королеви Бони (XII-XIV ст.), Богоявленський монастир (XVII ст.), Миколаївський собор (XVI-XVII ст.), ансамбль ліцею з церквою (1731-43), Літописні загряди 1226, магдебурзьке право в 1438; в 1805-32 діяв Кременецький ліцей, на основі якого засновано Київський університет; в К. народився пол. поет Ю. Словацький.

Кременчук, м. у Полтавській обл., райцентр, на р. Дніпро; 250 тис. мшк.; підприємства машинобудівної, нафтопереробної, легкої, харчової промисловості, будівельних матеріалів. Перша згадка 1571, 1764-84 центр Новоросійської губернії, у 1928 до К. приєднано м. Крюків.

кременіший промисел, комплекс робіт і технологій, пов'язаних з виготовленням знарядь з кременішого сировини.

кремінь, фортеця на території руських міст, спершу звана дитинцем, з XVII ст. к.: на території к. містились церква, ікони палата, арсенал та ін.; у XVIII ст. втрапив оборонне значення.

Кремль Московський, один із найгарніших архітектурних ансамблів Росії; заснований у XII ст. як дерев'яна фортеця; з XIV ст. резиденція князів і царів; розбудований наприкінці XV – на поч. XVI ст. (мури з баштами, Грановита палата, собори: Успенський, Благовіщенський, Архангельський, вежа-дзвіниця Івана Великого), будівлі з XVII-XIX ст. (в т.ч. класицистичні), Палац Сенату, Вел. Кремлівський Палац, Імброярня (Оружійна палата); у XX ст. Палац з'явився. I

кремнезем → кременію двоокис.

кременій, Si, хім. елемент з атомним числом 14; сірі тверді кристали; має властивості напівпровідника; є одним з осн. складників земної кори (у вигляді силікатів, алюмосилікатів, кремнезему); застосовується для виготовлення напівпровідників та як домішка до сплавів; одержано 1823 Берцеліусом. Т **кременій**, осадова порода, складається пер. з кремнезему у вигляді дрібнозернистого халцедону, кварцу, інколи опалу; утворює конкреції пер. у вапняках; сировина для керамічної продукції і абразивних матеріалів; давніше вживали для шкрясування вогню; в доі-

сторичних часах – також для в-ва зброї і знарядь праці.

кременію двоокис [кремнезем], SiO₂, неорганічна сполука, нерозчинна у воді тверда речовина; к.д. поширений у природі у вигляді піску, існує також у різних поліморфних формах (напр., кварц); пісок є сировиною для в-ва скла, будівельних матеріалів.

Кремено (Cremona), м. у пн. Італії в обл. Ломбардія над р. По; 76 тис. мшк.; відомий центр виготовлення музичних інструментів, торговельний та туристичний осередок. Рим. колонія, з 603 під пануванням лангобардів; з XI ст. – міська комуна, XII-XV ст. – важливий ремісничий та торговельний центр пн. Італії, XVI-XVIII ст. – відоме виготовлення музичних інструментів (т.зв. кременської скрипкової школи, родини Амаді, Гварнері, Страдіварі); з 1525 – під пануванням Іспанії, 1720-1860 – Австрії (з перервами).

креол, нащадок ісп., порт. чи фр. колонізаторів, уродженець Лат. Америки або пд. США; чорний к. – нащадок давніх невольників-негрів, уродженець Лат. Америки.

креольські мови, мови, що сформувалися на основі піджинів і внаслідок процесів асиміляції та стабілізації прийнятні колективами носіїв як рідні; сформувалися на базі англ., фр., ісп., голландської та порт. мов.

креп, тканина із зернистою поверхнею, із сильно скрученої пряжі (т.зв. крепової) або крепового переплетення; к. вовняний називають крепоном або крепліном, к. шовковий – крепешіном або креп-жоржетом.

Кречмер (Kretschmer) Ернст, 1888-1964, нім. психіатр, психолог; розробив

Кременій
атомна маса 28,086;
густина 2,4 г/см³;
темп. пл. 1410°C;
темп. кип. 2355°C

Московський Кремль
Вигляд з боку р. Москва

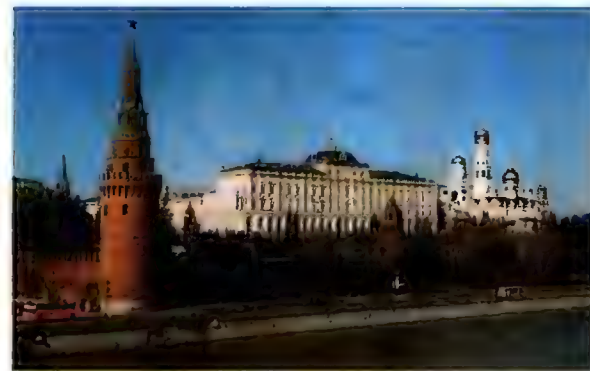

вчення про зв'язок осн. типів конституційної статури з певними типами темпераменту.

крещендо, музичний динамічний відтінок, який означає, що співати або грати музичний твір потрібно все голосніше; протилежний до димінуендо.

крива (лінія), одне з фундаментальних понять геометрії; перші спроби дати визначення к. сягають стародавніх часів. Евклід (IV-III ст. до н.е.) дав визначення к. як довжини без ширини або як границі поверхні; Р. Декарт (XVI-XVII ст.) визначив к. як множини точок площини, координати яких задовольняють рівняння виду $F(x, y) = 0$; сучасні визначення оперують д. складним математичним апаратом.

Кривий Рік, м. у Дніпропетровській обл., 720 тис. мешк.; видобуток залізної руди (один із найбільших центрів світу), підприємства металургійної, хім., машинобудівної, легкої, харчової промисловості, будівельних матеріалів; пам'ятки архітектури: Соцістечко (1929), Дім Комуні (1931). Заснований у XVIII ст. як козацьке поселення, статус міста з 188.

криві кочівні, плоскі криві, які утворюються перетином конуса з площинами, що не проходять крізь його вершину; к. к. поділяються на: коло, еліпс, гіперболу, параболу. I

Кривонос (Перебийніс) Максим, ?-1648, герой Хмельниччини, козацький черкаський пльк.; наприкінці 1647 став одним із найближчих соратників Б. Хмельницького; відзначився у Корсунській та Пилявецькій битвах 1648; у VI-VII 1648 повстанці під керівництвом К. розгромили війська Є. Вишневецького, визволили Брацлавщину і сх. Поділля; X 1648 заглиб К. захопив Високий Замок

у Львові; помер від чуми під час повернення армії із сх. походу; оспіваний у народних думах та історичних піснях.

Криворівня, с. у Верховинському районі Івано-Франківської обл., на берегах р. Чорний Черемош (притока Пруту, басейн Дунаю), на схилі Чорногірського хребта; 1,5 тис. мешк.; відомий туристично-рекреаційний центр; пам'ятка народної архітектури Гуцульщини – дерев'яна церква Різдва Богородиці з давницію (1818); літературно-меморіальний музей І. Франка. Перша згадка 1719.

Кривче (давня назва – Оплакана), с. у Борщівському районі Тернопільської обл., на р. Циганка (притока Нічлави, басейн Дністра); 2,5 тис. мешк.; об'єкти туризму: вежі та мури фортеці XVII ст.; Кришталева печера – одна з найбільших у світі гіпсових печер (довж. розвіданих ходів 18,785 км), цілорічно доступна для огляду; мінеральні джерела.

криголам, корабель, що ламає крижаний покрив і робить можливим судноплавання; міцна конструкція, вел. потужність двигунів і зрізаний ніс дозволяють йому вповзати носовою частиною на кригу і ламати її вагою корпусу.

криз, несподіване різке загострювання хронічного захворювання, ск. гіпертонічній к.

криза економічна 1929-35, вел. економічна криза, найбільша в історії капіталізму; охопила всі країни (поза СРСР) і ділянки в-ва; несподіваний крах восени 1929, від 1933 поступове поліпшення кон'юнктури (у США програма реформ Ф.Д. Рузвельта); в Україні у цей час ігнотний голод, організований тоталітарною системою, жертвами якого стали бл. 10 млн. осіб.

Конічні криві
Утворюються перетином конуса з площинами

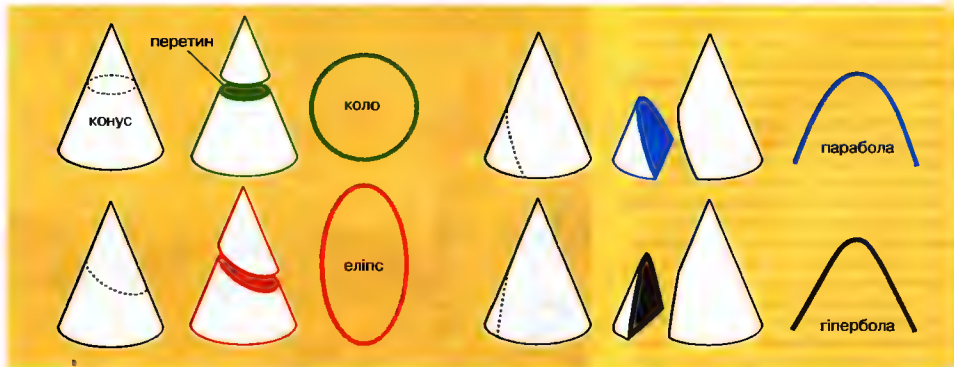

криза кубинська 1962 → карибська криза 1962.

крякет, подібна до латки чи бейсболу спортивна гра між 2 командами (атакуюча і та, що обороняється) по 11 спортсменів, проводиться на спортивному майданчику; популярна у Вел. Британії та Австралії. I

крякливі, група птахів Нового Світу, об'єднує бл. 1000 видів – аналог співочих птахів Старого Світу.

крила, літальні органи комах, птахів, кажанів, а також літаючих викопних ящерів; к. комах пер. складаються з 2 пар, з хітиновою оболонкою з прожилками, всередині яких містяться трахеї, судини і нерви; к. птахів – змінні верхні кінцівки, льотну поверхню утворює пер'я (гол. чин. махові пера); к. кажанів – шкіряна складка, напнута між тулубом і кінцівками.

крялатка, сухий, нерозкритий плід з крилоподібними відростками, не тріскається: ск.. у берези, ясеня, клена, в'язя.

крило, гол. частина літака або планера, яка під час польоту створює підйомну силу, що врівноважує вагу літака та сили інерції; крила завжди парні; бувають прямокутної, скошеної та трикутної форми (дельтаподібні); існують літаки зі змінною геометрією к. (складаються і розкладаються під час польоту); к. має рухомі елементи (елерони, закрялки).

Крилов Микола, 1879-1955, укр. математик, проф., чл. АН України та СРСР, чл. НТШ; понад 200 праць із проблем теорії інтерполяції та механічних квадратур, наближеного інтегрування диференціальних рівнянь, математичної фізики та нелінійної механіки.

Кривос, с. у Галицькому районі Івано-Франківської обл., над р. Луквою, за 6 км від Галича; 2 тис. мешк. Засноване 1113 (колишній центр стародавнього → Галича) з численними пам'ятками часів Галицько-Волинського князівства (у т.ч. фундамент Успенського собору, під мозаїчною підлогою якого у 1937 розкопано саркофаг з останками кн. Ярослава Осмомисла), Василівська каплиця (1500) на фундаментах Успенського собору, Успенська церква (XVII ст.).

Крим (Кримський півост.), на пд. Україні, у межах АР Крим. Пливною вдається в Чорне м., зі сх. омивається Азовським м., із зах. на сх. (між мисами Кара-Мрун та Фонар) – 324 км, з пн. на пд. (від Перекопського перешийка до миса Сарич) – 207 км. Площа бл. 27 тис. км². Береги акумулювативні вирівняні. Протяжність берегової лінії понад 1 тис. км. Найбільші затоки на узбережжі Чорного м.: Каркінітська, Каламітська, Феодосійська; на узбережжі Азовського м.: Сиваш, Казантійська та Арабатська. На сх. К. Керченський півостр., на зах. – Тарханкутський півостр. За характером рельєфу поділ на 2 частини: платформенно-рівнинну (70% території) та складчасто-гірську. На пд. К. – Кримські г. Клімат пн. частини помірно континентальний, на Пд. березі – з рисами субтропічного. Територією К. протікають 257 річок (найбільші – Салгир, Альма). Понад 50 солоних оз. (Сасик, Сакське). Ялтинський гірсько-лісовий заповідник, Карадазький заповідник та заповідник Мис Март'яні, заказники та пам'ятки природи. У К. багаті та різноманітні ресурси для лікування, відпочинку й туризму. Найбільші м.: Сімферополь. Севастополь. Керч і Феодосія. К.

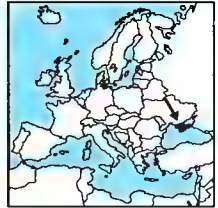

Крим

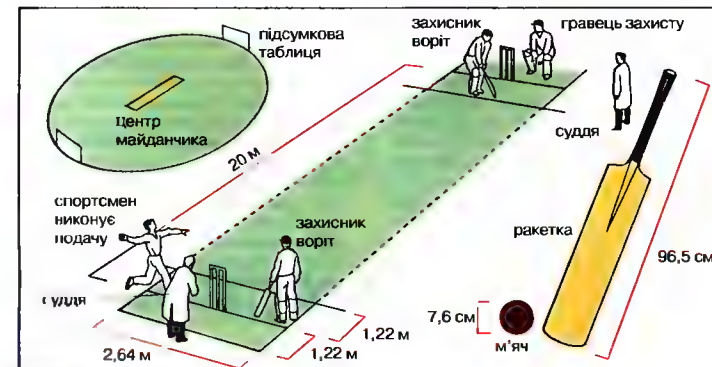

Крикет
Майданчик, розташування спортсменів під час гри і спорядження

криміналістика, наука про методи встановлення факту злочину, способу його вчинення, викриття винуватців та залобігання злочинності; поділяється на 2 розділи: тактика і техніка слідства.

кримінологія, наука, що займається дослідженням злочинності як соціального явища та особистостей злочинців, вивчає сприятливі для вчинення злочину обставини і шукає засобів боротьби зі злочинністю.

Кримська війна 1853-56, між Росією й Туреччиною та її союзниками: Вел. Британією та Францією (з 1854) і Сардинією (з 1855); ці держави втрутилися у війну, щоб залобігти остаточній поразці Туреччини; IX 1854 англ. і фр. частини висадились у Криму й почали облогу Севастополя (здобутий 1855); 1856 Росія підписала Паризький трактат про закінчення війни.

Кримське ханство, кримсько-татарська держава, заснована у 30-40-х XV ст. Хаджі-Гіреєм після розпаду Золотої Орди; займала більшу частину Кримського півостр., землі Пн. Причорномор'я, Приазов'я і Приубанн'я; столиця Бахчисарай; правила династія Гіреїв; з 1478 васал Османської імперії; з кінця XV ст. здійснювало численні грабницькі набіги на Україну, а також на Московську державу, захоплюючи тисячі невільників; 1648-1713 нерідко виступало союзником козацьких гетьманів проти Польщі та Росії; після рос.-тур. війни 1768-74 оголошене незалежним; 1783 захоплене Росією.

Кримський Агафангел (Агафангел) Юхимович, 1871-1942, укр. учений, один з найвидатніших орієнталістів світу, полілот (бл. 60 мов), етнограф, письменник, чл. і один з організаторів АН України (1918), секретар, гол. історико-філологічного відділу; 1921-29 очолював Інститут сходознавства ім. О. Потебні в Києві; чл. НТШ, проф. Київського унів.; дослідник араб., тур., перської, а також укр. мов, історії та культури; в *Трудах по востоковедению* Лазаревського інституту опубліковано 26 монографій К., у т.ч. *Історія мусульманства*, *Історія арабів і араб. літератури*, *Історія Персії та її письменства*, *Історія Туреччини та її письменства* у 4 т.; монографії про Хамасі, Абу Таммана, Абану Ліхкі, Хафіза, П. Халепського; переклад *Корану* рос. мовою, Гафіза Хайяма, Рудакі укр.; *Укр. граматику* у 2 т., *Нариси з історії укр. мови* (у співавторстві з О. Шахматовим), ред. Академічного словника укр. мови; низка

оригінальних художніх творів; звинувачений в антирад. та націоналістичній діяльності, 1941 вивезений до Казахстану, де незабаром помер з голоду.

Кримський рекреаційний регіон, рекреаційний регіон світового значення у межах АР Крим на Кримському півостр. Включає Євпаторійський, Феодосійський та Ялтинський рекреаційні райони, а також курортні місцевості (Ласпі, Кастрополь, Місхор та ін.). Помірно континентальний клімат (на Пд. узбережжі – з рисами субтропічного), тепле море (понад +17° з червня до жовтня), лікувальні грязі та мінеральні води. Загальна протяжність пляжів бл. 450 км. Освоєння рекреаційних ресурсів регіону – з 70-х XIX ст. Понад 700 лікувально-оздоровчих закладів, зокр. 128 санаторіїв та пансіонатів і 121 будинок відпочинку.

Кримські гори, гірська система на пд. Кримського півостр. в АР Крим; простягаються на 180 км з пд. зх. на пн. сх., від мису Фіолент поблизу м. Севастополя до мису Іллі біля м. Феодосії; переважна вис. 700-1200 м, максимальна 1545 м (г. Роман-Кош); альпійської складчатості, входять до Середземноморського рухливого поясу; розривають три паралельні пасма з крутими пд. і пологими пн. схилами: Гол. (найвище), Внутрішнє та Зовнішнє; 120 природоохоронних об'єктів; важливий район туризму.

Криволіні, широка спідниця у формі дзвону, тримається на жорсткому еластичному сталевому каркасі або зміцнюється й розширюється прокладками з волосу; візуально розширює стегна; носили в 1840-60. І

Крипта, підземне приміщення зі стелею у формі склепіння в церкві, частіше розташована під вівтарною частиною, в якому знаходяться гробниці.

Криптон, Kr, хім. елемент з атомним числом 36; безбарвний газ без запаху; хім. нейтральний – благородний газ; застосовується для наповнення балонів електроламп; відкритий 1898 Рамсеєм і Траверсом. Т

Крип'якевич Іван Петрович, 1886-1967, укр. історик; д-р історії, чл. НТШ, з 1924 ред. *Записок НТШ*, з 1934 гол. історичної секції НТШ; чл. АН УРСР (з 1958); 1918-19 приват-доцент Кам'янець-Подільського Укр. Державного Унів., 1921-24 проф. Львівського таємного унів., 1934-39 викладач Богословської Академії у Львові, з 1941 проф. Львівського унів.; 1941-45 ред. наукових ви-

дань *Укр. видавництва* у Львові; 1946 звинувачений в т.зв. укр. буржуазному націоналізмі, депортований до Києва; 1953 62 дир. Інституту суспільних наук АН УРСР у Львові; історик державницької школи; *Студії над державою Б. Хмельницького*, *Богдан Хмельницький*, *Історія укр. культури*, *Вел. історія України*, *Історія укр. війська*, твори історичної тематики для дітей.

Крип'якевич Петро-Богдан Іванович, 1923-80, укр. учений кристалохімік; проф. Львівського Національного універ. імені Івана Франка; син. І. Крип'якевича; один із засновників Львівської кристалохімічної школи; відкрив понад 550 інтерметалічних сполук і дослідив їх кристалічну структуру; *Структурні типи інтерметалічних сполук*.

Криса Олег Васильович, нар. 1942, скрипаль; учень Д. Ойстраха; проф. Київської (1968-73) та Московської (1974-87) консерваторій, з 1988 проф. Укр. музичного інституту Америки (Нью-Йорк); репертуар: твори Баха, Моцарта, Паганіні, укр. композиторів.

Кристал, тверде тіло з упорядкованою внутрішньою будовою, що має вигляд багатогранника з природними плоскими гранями; впорядкованість будови політиг у певній повторюваності у просторі елементів к. (атомів, молекул, іонів), що зумовлює виникнення т.зв. кристалічної ґратки; з к. складаються сніг і лід, гірські породи, цукор, сіль та багато ін. речовин. І

Кристалізація, утворення та ріст кристалів у розчині, розплаві або газовій фазі.

Кристалізація, перехід речовини з рідкого стану в твердий, відбувається при певній постійній темп. (залежній від

тиску), т.зв. темп. к.; процес, протилежний до → плавлення (Т).

Кристаліт, кристалічне тіло, яке, на відміну від кристала, обмежене випадковими зрізами.

Кристалічне тіло, тверде тіло, що є моно- або подікрystalом.

Кристалографія, наука про внутрішню та зовнішню будову, фіз. та фіз.-хім. властивості кристалічних тіл.

Кристал рідкий, проміжна фаза, що поєднує властивості рідини і кристалічних тіл; численні застосування к.р. пов'язані, гол. чин., з їх оптичними властивостями (подвійного заломлення, здатністю повертати площину поляризації та ін.) і чутливістю цих властивостей до змін зовнішніх умов (темп., магнітного та електричного полів); к.р. використовуються, зокр., як індикатори у калькуляторах і годинниках, у медицині для діагностичних досліджень, тестування ліків, для створення екранів моніторів.

Критерій, принцип, який визначає спосіб визнання чогось з позиції присутності, відсутності чи ступеня наявності певних характеристик, якостей; мірило чогось.

Критичний стан, стан двофазної системи (напр., системи рідина-пара), коли зникає різниця між фазами (напр., густини рідини та її пари зрівнюються); к.с. відповідають характерні для певної речовини критичні: темп., тиск, об'єм; при темп., вищій за критичну, речовина може перебувати тільки у газоподібному стані.

Кричевський Василь Григорович, 1872-1952, укр. живописець, графік, художник театру й кіно, архітектор; в еміграції у Венесуелі; працював над створен-

Кристал
Приклади різних кристалографічних систем

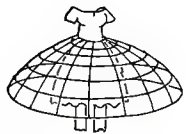

Кринолін

Криптон
атомна маса 83,80;
густина $3,7 \cdot 10^{-3} \text{ г/см}^3$;
темп. пл. -156,6°C;
темп. кип. -152,30°C

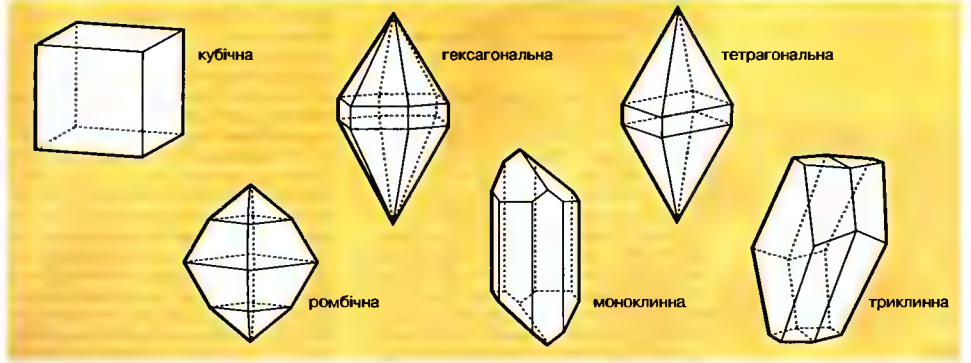

ням Канівського музею-заповідника *Могила Тараса Шевченка*; полотна *На Дніпрі. Кам'яна баба*.

Кричевський Федір Григорович, 1879–1947, брат Василя К., укр. маляр; монументальне розкриття теми, яскравий колорит; жанрова (*Наречена*), історична (*Переможці Врангеля*) тематика, портрети, цикл картин за мотивами поеми Т. Шевченка *Катерина*.

Кришталь Олег Александрович, нар. 1945, укр. фізіолог; праці з фізіології нервової клітини і біологічних мембран, в т. ч. дослідження механізмів йонної провідності мембран.

Криштофович В'ячеслав Сигізмундович, нар. 1947, укр. кінорежисер; фільми (*Дрібниці життя*, *Самотня жінка бажас позайомитися*, *Ребро Адама*).

Крік (Crick) Френсіс Гаррі Комптон, нар. 1916, англ. біохімік та генетик; проф. Кембриджського унів.; з'ясував (разом з Дж.Д. Вотсоном) об'ємну будову дезоксирибонуклеїнової кислоти (ДНК), відкрив роль коду (запровадив цей термін); Нобелівська премія 1962.

кріль, ракоподібні; зосереджуються у вел. косяки; осн. корм китів, пінгвінів, деяких тлоленів і риби; об'єкт промислу; використовують як корм, харчовий продукт, для виготовлення косметики. І

кріль дикий, ссавець, ряд зайцеподібних; заселяє Пд.-Зх. Європу та Пн.-Зх. Африку, акліматизований на ін. континентах (зокр., в Австралії); протопласт домашнього к.; довж. тіла бл. 45 см, маса бл. 2,5 кг; живе вел. колоніями з визначеною ієрархією; може завдавати шкоди. І

кріогенна техніка, техніка створення і збереження д. низької темп. (нижче 90 К).

кріоконцентрація, у технології харчових концентратів – процес згущування водних розчинів (гол. чин. фруктових соків) шляхом виморожування з них води.

кріостат, пристрій для одержання постійної низької темп., використовується у гістологічних дослідженнях, а також у лазерних, мазерах та ін.

кріп, однорічна трав'яниста рослина родини зонтичних, овочева культура; в Україні поширений к. запашний; споживають свіжим, як прянощі в кулінарії та при консервуванні, двосім'янка містить к. олію, яку застосовують у харчовій та косметичній промисловості. І

кріпацтво, феодальна залежність селян, яка впливала з використання ними ґрунтів, що перебували у власності фе-

одала; передбачало певну особисту власність феодала на селян-кріпаків; в Україні існувало від часів Київської Русі, практично ліквідоване на більшості території у середині XVII ст., відновлене на Лівобережжі та Слобожанщині 1783, проіснувало до 1861; на Зх. Україні ліквідоване 1848; своєрідною формою к. була заборона укр. селянам-колосникам у 30–50-х ХХ ст. залишити земельні ділянки без дозволу адміністрації та переселитися у міста.

кріп італійський → фенхель.

Кріпке (Kripke) Сол Арон, нар. 1941, амер. логік, філософ, представник аналітичної філософії; розробив семантичну теорію модальної логіки; семантика К.; *Naming and Necessity*.

кріс, малайський книджал з простим або хвилястим клинком, гострим з двох боків.

Крісталлер (Chrastaller) Вальтер, 1893–1969, нім. географ; автор гучної теорії про центр, осередки в географії поселень; *Die zentralen Orte in Sudddeutschland*.

Крісті (Christie) баронеса Агата, 1891–1976, англ. письменниця; численні детективні повісті та оповідання, головними героями яких найчастіше виступають детектив Еркюль Пуаро та міс Марпл (*Смерть на Ніл*, *Вбивство Роджера Екстрюда*); п'єси (*Мишоловка*).

Кріт (Kriti), найбільший гр. о-в у Середземному м.; 8,3 тис. км², 537 тис. мешк.; гористий (Іда, 2456 м); вирощування винограду, маслин, цитрусових; рибальство; художні промисли; туристичний регіон міжнародного значення (пам'ятки античної культури); гол. морські порти та аеропорти: Іракліон, Ханья. Бл. 3000–1100 до н.е. центр тзв. критської культури; конгломерат міст-держав, об'єднаних під егідою Кносу; підкорений у XV ст. до н.е. (?) ахейцями, в XI ст. (?) – дорійцями; в I тис. до н.е. – територія сутичок між дрібними дорійськими державами; 69–67 до н.е. підкорений Римом, пізніше – під пануванням Візантії та арабів; 1669 завойований турками; після гр.-тур. війни 1898 – автономія; 1913 – об'єднання з Грецією; 1941–44 окупований Німеччиною. Пам'ятки культури та архітектури. Найдавніші пам'ятки епохи неоліту (кераміка, дрібна скульптура); численні поховання; руїни палаців (Кнос і Файст); залишки ранньохристиянських базилік (IV–XV ст.); готичні храми (XIII–XV ст.); ренесансні будівлі (XVI–XVII ст.); XIV–XVIII – школа іконопису,

впливала на Балканську іконописну традицію. К

кріт, ссавець, ряд комахоїдних; заселяє Центр. Європу та Азію; довж. тіла бл. 17 см, хвоста бл. 3 см; пристосований до життя під землею; охороняється. І

кріт, у будівництві – загальноприйнята назва пристрою для прокладання в ґрунті вузьких каналів, напр., для кабелів.

крітська культура (мінойська культура), культура о-ва Кріт епохи бронзи (3000–1100 до н.е.), певним чином пов'язана з мистецтвом стародавнього Сх.; високий рівень художніх ремесел та архітектури, пер. палацової (Кнос, Фест, Маллія); оригінальне досягнення к. к. – лінійне письмо А1В (пер. на глиняних табличках і посуді), виявлене у 1900; лінійне письмо А не розшифроване; пізніше за часом виникнення лінійне письмо В прочитане у 1992.

Крішна, бог індуського пантеону, восьме втілення бога Вішну; один із героїв *Махабхарати*, який виголосував філософські повчання – поема *Бхагавадгіта*.

Крішна, р. на гд. Індії; довж. 1280 км, басейн 330 тис. км²; витікає в Зх. Гатах, впадає у Бенгальську зат., утворюючи велику дельту; живить густу мережу транснаціональних каналів.

крішнаїти, послідовники релігійного руху, організованого Міжнародним товариством свідомості Крішни в 2-й пол. 60-х ХХ ст.; осн. догмат – кришнаїтська свідомість, що тлумачиться як вища духовна реальність, трансцендентне буття в образі божественної особи Крішни; свідомість Крішни досягається шляхом аскези і повторення мантр.

Крк (Krk), хорватський о-в у Адриатичному м., сполучений із суходолом мостом: 462 км²; туризм; вирощування винограду; рибальство; залишки античних рим. будівель; стара частина; замок (XV ст.), храми (V–XVII ст.), жилі будинки – пам'ятки архітектури; картина галерея.

Крконоші, найвищий гірський масив Судетів, у Польщі і Чехії; між перевалами Шісіярьським і Коварським та Окрай; довж. бл. 35 км; найвища вершина – г. Снежка (1602 м); пологі схили; гірський порода, льодовикові цирки; кручість флори; Крконоський національний заповідник.

Крлежа (Krlježa) Мирослав, 1893–1981, хорватський письменник та діяч культури; поемні (цикл *Балади Петриці Керманцма*), штифові новели, психологічні романи (*Покршення Фліпа*, *Лати-*

новича), соціально-політичні драми, мемуари, літературна критика, есе.

крів, рідка тканина, що циркулює у кровоносній системі хребетних; складається з рідкої плазми і формених елементів: еритроцитів, лейкоцитів, тромбоцитів (у ссавців крив'яні пластинки); постачає у тканини кисень, виводить двоокис вуглецю, розносить поживні речовини і гормони, виводить шкідливі продукти обміну речовин, бере участь у захисних реакціях організму. І

КРОВОКАСС (CROWCASS, Central Register of War Criminals and Suspected Subjects, Центральний реєстр військових злочинців та підозрюваних осіб), список винуватців та підозрюваних у вчиненні військових злочинів, започаткований 1945 у Парижі при Головному командуванні збройних сил союзників.

крівна помста (вендетта на Корсиці та Сардинії), принцип звичаєвого права, притаманний родоплеменним суспільствам, згідно з яким, у разі вбивства одного з чл. роду ін. були зобов'язані відповісти вбивці чи його рідні смертю; розповсюджена в середньовічній Європі; до ХХ ст. гол. чин., на Корсиці, Сардинії, Сицилії, в Албанії; досі трапляється у народів Кавказу.

кровоозміщення, злочин, який полягає у ставежих стосунках з найближчими родичами або усиновленими особами.

кровотворна система → кровотворні органи.

кровотворні органи (кровотворна система), комплекс органів, у яких утворюються формені елементи крові: кістковий мозок і органи, що містять лімфатичну тканину (лімфатичні вузли, селезінка, вилочкова залоза).



Кріт



Кріль антарктичний



Кріль дикий



Кріп

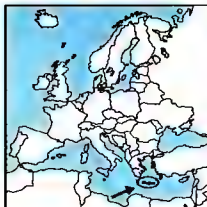

Кріт



Крив

Три типи морфологічних елементів крові: еритроцити, лейкоцити і крив'яні пластинки

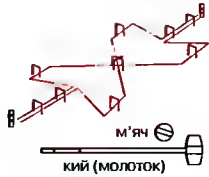

Крокет
Траса і спорядження



Нільський крокодил

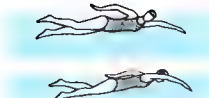

Кроль



Людина з
Кро-Маньйону



Кромлехи

кроква, дерев'яна, залізобетонна або сталева балка, яка підтримує покрівлю; розташована перпендикулярно до піддашся.

крокет, гра та відпочинок для 2-8 осіб, популярна пер. у XIX ст.; полягає у якнайшвидшому проведенні через ряд воріт дерев'яних куль ударами спеціального молотка. | **Кроковський** Йоасаф → Йоасаф Кроковський.

крокодил, ряд тварин класу плазунів, бл. 21 виду; заселяють прісні води тропічних та субтропічних обл.; на шкірі рогових пластинки, між пальцями задніх ніг плавальні перетинки; напівводний спосіб життя; м'ясоїдні; до к. належать: гавіали, алігатори, каймани і власне к.; нільського к. (довж. бл. 5 м) поклонялися у Стародавньому Єгипті. | **Кролевець**, м. у Сумській обл., райцентр; 28 тис. мешк.; центр художнього ткацтва; підприємства машинобудівної, легкої, харчової промисловості. Статус міста з 1601.

кролевецькі рушники, традиційні ткани укр. рушники з Сумщини, виконані у техніці ручного перебору з вел. виразними геометричними візерунками й геометризованими зображеннями птахів і тварин, традиційний колір візерунків червоноий.

кролик свійський, тварина, що походить від дикої кролика, розводять задля м'яса, вовни та шкурок; найвідоміші породи – каліфорнійська, новозеландська та ін.

кроль (вільний стиль), найшвидший стиль плавання; руки рух перемінні, ноги рухаються ножицеподібно. | **Кро-Маньйон** (Cro Magnon), антропологічна стоянка у Франції (Аквітанія), відкрита 1868; знахідка викопної людини верхньої кам'яної доби (неоліту) – кісткові рештки літньої людини, 2 чоловіків, жінки і плоду. | **Кромвелл** (Cromwell) Олівер, 1599-1658, англ. державний діяч і полководець; під час громадянської війни з 1642 в армії парламенту; формувал добірні кавалерійські загони, 1644-46 переміг військо Карла I; чільний політик радикального табору індепендентів; 1649-51 придушив повстання в Ірландії і переміг шотландців; з 1653 лорд-протектор Англії, Шотландії та Ірландії; провадив енергійну закордонну політику, підтримував торговельну і колоніальну експансію.

Кромвелла течія, постійна підповерхнева компенсаційна течія у Тихому

ок.; протікає під екватором на сх., на гл. 40-300 м виром шир. бл. 300 км, до о-ва Галапагос; довж. 8700 км; 7,3-3,6 км/год.

кромлехи (кам'яні крути), круги з вертикально встановлених кам'яних блоків і валунів (імовірно місця кульових, ритуальних обрядів, ведення астрономічних спостережень, огорожа могил); споруджені в період неоліту і на початку епохи бронзи (Бретань, Англія). | **крова**, назва грошової одиниці: Данії, Естонії, Ісландії, Норвегії, Словаччини, Чехії та Швеції.

Кроненберг (Cronenberg) Девід, нар. 1943, канадський кінорежисер; фільми жаків *Тремтіння*, *Скажена*, *Муха*; найкращі роботи *Відеоором*, *Голій сніданок* на підставі творів і винахідів з життя письменника Вільяма Берроуза; 1996 премія кінофестивалю у Каннах за фільм *Автокатастрофа*.

Кронос (Крон), у гр. міфології перший божественний володар світу, наймолодший син Урана й Геї, батько багатьох богів, у т.ч. Зевса, який позбавив його влади; в рим. міфології Сатурн.

кронциркуль, циркуль для креслення кіл д. малого радіусу.

кроншнеп великий, птах із ряду сивкоподібних, що живе на болотних територіях Євразії без країнних пн. регіонів; довж. бл. 50 см, ноги та дзьоб довгі (дзьоб тонкий, загнутий у верхній частині); самці більші за розміром; охороняється. | **кронштейн**, закінчення балки перекриття, виступає за лице муру, або підпора, що підтримує карниз, балкон і т.п., часто оздоблений.

кропива, поширена на всій земній кулі рослина родини кропивових; її волоски завдяки наявності мурашиної кислоти мають жалкі властивості; в Україні 2 види: к. дводомна – багаторічна, вис. до 120 см, лікарська рослина, зі стебел одержують волокно, росте у вільшняках, садах, чагарниках; к. жалка – однорічний бур'ян вис. до 50 см, росте вздовж доріг, у садах. | **Кропивницький** Марко Лукич, 1840-1910, укр. драматург, актор, режисер, основоположник укр. професійного театру; створена ним у Єлисаветграді трупа (т.зв. *театр корифеїв*) об'єднала найвидатніших укр. акторів (Тоблевич, Садовський, Заньковецька, Ліницька); заборона працювати в Україні змусила театр К. до тривалих гастролей в Росії, Польщі, Молдавії, Литві, на Закавказзі; трупа К. вперше постави-

ла оперу М. Аркаса *Катерина*. П'єси та Інценізації К. дотепер не сходять зі сцени; оперні лібрето, тексти й музика до популярних романсів: *Дай серцю волю, заведе в неволю*, *Глитай, або ж наука*, дитячі п'єси-казки, вокальні дуети, романси (*Соловейко*).

кропивниця, вел. метелик, розмах крил 4-5 см, серйозний шкідник лісів, гуснінь живиться голками сосни.

кропивниця, шкірне, пер. алергічне захворювання; симптоми: сверблячі пухирі; алергія харчова, медикаментозна, іноді інгаляційна.

кропив'яки (славкові), родина невеличких птахів, заселяють Європу та Пн. Америку; 63 види з характерними коротенькими заокругленими крильцями та піднятим догори хвостиком; довж. 9,5-22 см; охороняються. | **Кроу** (Crow) Рассел, нар. 1964, австрал. кіноактор; працює у США; ролі у фільмах: *Перехрестя*, *Темніщі Лос-Анджелеса*; у драмах *Скіні*, у вестерні *Швидкої і мертвої*, фантастичному фільмі *Нічтюзність Бретта Леонарда*; 2001 премія Оскар за гол. роль у костюмній драмі Р. Скотта *Гладіатор*.

крокаль, вел. птах із ряду гусеподібних, живе поблизу водойм Євразії; довж. бл. 75 см; гніздна будова у норах або дуллах; живиться пер. рибою; охороняється. | **кромкаль**, полісахарид рослинного походження, утворений із залишків глюкози; продукт фотосинтезу; запасна речовина рослин, найбільше к. міститься в зернах злаків та бульбах (напр., картоплі); осн. вуглеводу харчуванні людини; к. та його похідні використовуються в харчовій, текстильній, фармацевтичній, паперовій, поліграфічній промисловості.

Круз (Cruise) Том (справжнє Томас Круз Мелотер IV), нар. 1962, амер. кіноактор

Круз (Cruise) Том (справжнє Томас Круз Мелотер IV), нар. 1962, амер. кіноактор

Круз (Cruise) Том (справжнє Томас Круз Мелотер IV), нар. 1962, амер. кіноактор

кромкаль (англ. arrowroot), виробляється з підземних кореневищ (напр., маниоку, маранти), кореневих бульб (напр., батату) або тропічних фруктів; використовується для в-ва дитячої косметики, у кондитерській промисловості для апретування тканин.

Кроче (Croce) Бенедетто, 1866-1952, іт. філософ, естетик, літературний критик і публіцист, ліберальний політик, один з гол. представників іт. ідеалізму XX ст.; противник фашизму; засновник експресіоністської естетики.

круг, множина точок на площині, відстань яких від певної точки (центра) менша або дорівнює постійному числу r (радіусу к.); площа к. = πr^2 , довжина = $2\pi r$.

круглі черви, тип безхребетних тварин; багато видів є паразитами, напр., нематоїди, волосові.

круглороті (мішкозяброві), клас хрящових риб (єдиний сучасний клас безщелепних); рот у вигляді всмоктувальної воронки у нижній частині голови, тіло вкрите голою шкірою, багатою на слизовидні залози; хижак; включають 2 ряди: акули та скати.

кругообіг води у природі (оберт води у природі), замкнутий кругообіг води; виникає під впливом сонячної радіації і під дією сили тяжіння; до процесів к. в. належать: випаровування води (пер. з океанів, озер, рік, ґрунтів) і її транспірація рослинами, переміщення водяної пари в атмосфері, конденсація і повернення води у вигляді опадів на Землю, поверхневий стік до рік, а згодом до океану, а також всмоктування у ґрунт, підземний стік.

Круз (Cruise) Том (справжнє Томас Круз Мелотер IV), нар. 1962, амер. кіноактор

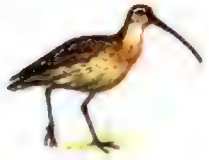

Кроншнеп великий



Кропива жалка

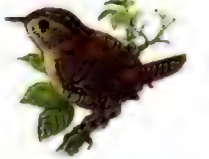

Кропив'янка садова



Крохаль великий



Круг та пов'язані з ним геометричні об'єкти



Крук

і продюсер; ролі у трилерах (*Люди слова*); суспільно-побутових драмах (*Людина Дошу*, *Народженні 4 липня*), костюмованій драмі *Інтерв'ю з вампіром*, драмі *Широко заплочені очі*.

Крузенштерн Іван Федорович, 1770-1846, рос. мореплавець, адмірал; чл. Петербурзької АН; співзасновник Рос. географічного товариства; 1803-06 керував першою рос. навколосвітньою подорожжю; *Подорож навколо світу*.

Крук, найбільший птах з групи співочих птахів; населяє ліси Євразії, пн. Африки, Пн. Америки; довж. тіла бл. 60 см, розмах крил до 1 м, пір'я чорне, з металевим відблиском; в Україні нечисленний осілий птах; зустрічається на всій території. **Крук** Григорій, 1911-88, укр. скульптор та графік; працював у Мюнхені; скульптурний портрет патріарха Йосифа Сліпого. *Монахія*, *Відпочинок*.

Круки, родина найбільших за розміром птахів із ряду горобцеподібних; бл. 100 видів, заселяють усі континенти; найбільший представник к. (розмах крил бл. 1 м, чорний з металевим відблиском, масивний дзьоб і ноги, уседний); до к. також належать: гайворон, сорока, сойка.

Круша, харчовий продукт, який виробляють із цілого або подрібненого зерна круп'яних (проса, гречки, рису тощо), зернових (ячменю, вівса, пшениці, кукурудзи) і бобових (гороху, сочевиці) культур; проходять процес очищення зерна від домішок, сортування (обрушення), провіювання, лущення, шліфування і полірування; енергетична цінність – 100 г к. 1340-1465 кДж (бл. 320-350 ккал.).

Крус (Cruz) Пенелопа, нар. 1974, ісп. актриса; ролі у фільмах: *Диск серцем*, *Коквін*, *Вибір капітана Кореллі*, *Ванільне небо*, *Епоха краси*, *Усе про мою матір*.

Крути, залізнична станція між Бахмачем і Ніжином, б. якої 17(30) 1918 відбувся бій сотні 1 Військової школи ім. Б. Хмельницького та сотні Помічного Студентського Куреня з наступаючими на Київ більшовицькими військами (6 тис. червоногвардійців та матросів); 27 студентів і гімназистів захоплено в полон і розстріляно; бійці вночі розібрали залізничну колію і затримали на кілька днів наступ червоної гвардії; 28 загиблих учорочого поховано у Києві на Аскольській горі; в рад. час могили полепших зруйновано; теп. на місці останнього бою і на могилі встановлено пам'ятні знаки.

Крутцен (Crutzen) Пол, нар. 1933, нідерландський хімік, метеоролог; праці про розкладання озону, парниковий ефект; обґрунтував проблему т. зв. ядерної зими; Нобелівська премія 1995 (спільно з М. Моліна і Ш. Роулендом).

Кручевіні павичі (піомея пурпурова), багаторічна трав'яниста в'юнкая рослина родини берізакових (в'юнковиці) походять із тропічних районів Америки та Азії; бл. 400 видів, багато з яких вирощують як декоративні під назвою іпомея; к. п. з Мексики (ялапа) мають лікувальні властивості; сорт з істинними бульбами – батат.

Крушельницька Лариса Іванівна, нар. 1928, укр. археолог; онука А. Крушельницького; з 1991 дир. Львівської наукової бібліотеки ім. В. Стефаника НАНУ; дослідження проблем етнокультурних зв'язків Зх. України із Центр.-Сх. Європою пер. ранньозалізної доби, мемуари *Рубали ліс*; оповідання, живопис.

Крушельницька Марія Тарасівна, нар. 1933, піаністка; онука А. Крушельницького; проф. Львівської консерваторії, 1991-1999 ректор; учениця Г. Нойгауза (Москва); репертуар: твори Брамса, Шумана, Барвінського, Колесси, Лисенка, Людкевича.

Крушельницька Соломія, 1872-1952, співачка (сопрано); виступала на оперних сценах Львова, Варшави, Відня, Млана, Петербурга, Парижа, Неаполя, Каїра; концертувала в США та Пд. Америці; репертуар: понад 60 оперних ролей: *Чіо-чіо-сан*, *Тоска* (одномісній опери Пуччіні), *Саломея*, *Електра* (одномісній опери Р. Штрауса), *Галька* (одномісній опери Моношюка), *Оксана* (Запорожець за Дунаєм Гулака-Артемовського), укр. народні пісні.

Крушельницький Антін, 1878-1937, укр. письменник, педагог і громадсько-політичний діяч; 1919 міністр освіти УНР; 1929-33 ред. радянських журналів *Нові Шляхи* та *Кришка* у Львові; 1934 вихав до СРСР, де незабаром був заарештований і засланий на Соловєцькі о-ви; розстріляний; загинула також уся родина; оповідання, повісті, роман *Рубають ліс*.

Крушельницький Мар'ян Михайлович, 1897-1963, укр. актор, режисер; чоловік Є. Петрової; з 1933 художній керівник *Березоля*; Київський укр. драматичний театр; ролі у виставах (*Народний Малахій*, *Золоте черво*, *Мина Мазайло*, *Маклена Граса*); постановки (*Ярослав Мудрий*, *Вогдан Хмельниць-*

квіт); ролі у фільмах (*Ягідка кохання*, *Кришавий світлячок*).

Крушина, куц родина жостерових, поширений на всій земній кулі, крім Австралії; бл. 50 видів; в Україні один вид – к. ламка; листки еліптичні; плід – чорна кістянка; екстракт з кори молодих гілок має лікувальне значення як жовчогінний засіб; потребує охорони. **Крушоп**, прохолодний напій з розведеного фруктового соку, найчастіше цитрусових, з додаванням білого вина, рому або коньяку; подається з льодом.

Крячки, птахи з ряду сивкоподібних, заселяють узбережжя морів та прісноводних водойм цілого світу; бл. 60 видів, оселяються колоніями на обмлинах або на кущах та деревах; к. звичайна, к. чорна, чеграва. **Ксантіппа**, V-IV ст. до н.е., жінка Сократа, за традиційним свідченням, втілювала й сварлива.

Ксенов, Хе, хім. елемент з атомним числом 54; безбарвний газ без запаху; хім. нейтральний – благородний газ; в малих к-тах присутній в повітрі; застосовується для наповнення електронних і газорозрядних ламп. **Т**

Ксенофонт Афіський, бл. 430 – бл. 355 до н.е., гр. історик; афінянин; учень Сократа; *Виховання Кіра*, *Гр. історія*, *Апологія Сократа*.

Ксеркс I (давньогрецьке Ξερξης, гр. Xerxes), бл. 517-465 до н.е., з династії Ахеменідів, перський цар з 485, син Дарія I Великого; організував військовий похід проти греків, що закінчився 480 поразкою під Саламіном.

ксерограф, прилад для копіювання оригіналів текстів або малюнків електрофотографічним методом (ксерографія).

Ксерокс (Xerox Corporation), амер. акціонерне товариство, засноване 1906, штаб-квартира у Стемфорд (штат Коннектикут); в-во електротехнічного апарату (йх від найменування фірми називають к.), оптичне обладнання для військової авіації; дослідження у напрямку розвитку авіаційних технологій.

Ксерокс, амер. фірма з виробництва апаратів для ксерокопіювання; заснована Ч. Карлсоном 1947 у м. Рочестер (США).

ксерофіли, тварини й рослини (ксерофіти), що живуть у сухому середовищі (степи, пустелі); тварини, напр. деякі комахи, павуки, змії, ящірки, мають здатність споживати воду, зв'язану з їм, непроникний для випаровування покрив тіла, властивість впадати у

літню сплячку; рослини (напр. міколайчики), мають сухе, жорстке або м'яке листя і д. глибоку кореневу систему.

ксерофіти, теплолюбні рослини посушливих місцевостей; здатні витримувати довготривалу атмосферу і ґрунтову посуху; в Україні ростуть на скельних і піщаних ґрунтах (напр., дрійк, верес, деякі хвойні); за анатомо-фізіологічними особливостями к. дільяться на склерофіти (лавр, мирт) і сукуленти (агава, кактуси).

ксилоза, моносахарид → сахариди (Т). **ксилофон**, ударний самозвучний музичний інструмент (ідіофон); дерев'яні бруски різної довжини, викладені в 3-4 ряди, по яких вдаряють паличками. **Ксьондз**, назва католицького священника (пер. у пол. традиції), відповідник православного священника й протестантського пастора.

Куала-Лумпур, столиця і федеральна територія Малайзії, на сх. узбережжі Малаккського півостр.; 1,1 млн. мешк.; гол. промисловий (автомобілі, телевізори, напівпровідники), торговельний (біржа каучуку, пальмової олії, олова) центр країни; вузи (унів.); міжнародний аеропорт; національний музей; буддистські, індуські святині, мечеті (в т.ч. сучасна з мінаретом вис. 73 м). Виникла бл. 1860; з 1948 столиця Малайської Федерації, з 1963 – Малайзії.

куб, шестигранник, гранями якого є квадрати; об'єм к. з довжиною ребра a дорівнює a^3 .

Куба (Cuba, Республіка Куба), держава у Вест-Індії, на о-ві К., у складі Бел. Антільських о-вів. Низинний о-в, на сх. г. Сьєрра-Маєстра вис. до 1974 (Туркіно); карстові явища; клімат вологий тропічний, циклоні; ліси, савани, мангрові хащі. Населення ісп. походження (70%), мулати, чорношкірі, китайці; католики, протестанти, послідовники синкретичних релігій, атеїсти. У економіці переважає державний сектор; вел. закордонний борг; сільське господарство: цукрова тростина (3,6% світового в-ва), олійна пальма, банани, кава, зернові, фруктові дерева, тютюн; тваринництво, вівчарство; рибальство; видобуток руд нікелю (5% світового видобутку), нафти, руди заліза, міді, марганцю, хрому; цукроварна, тютюнова, хім., машинобудівна, корабельна, паперова промисловість; обслуговування туристів (понад 400 тис. щороку); транспорт пер. автомобільний; гол. центри та морські порти: Гавана, Сантьяго-де-Куба.



Крушина ламка



Крячка звичайна

Ксенон
атомна маса 131,29;
густина $5,89 \cdot 10^{-3} \text{ г/см}^3$;
темп. пл. $-111,9^\circ\text{C}$;
темп. кип. $-107,1^\circ\text{C}$

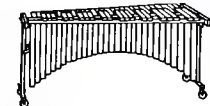

Ксилофон

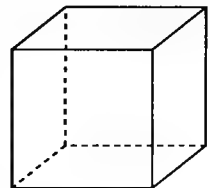

Куб

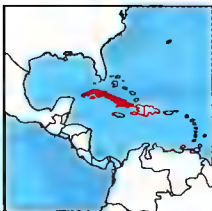

Куба
110,9 тис. км²
11,2 млн. мшк. (2001)
100 мшк. на км²
Столиця: Гавана
Державна мова: ісп.
Грошова одиниця:
кубинське песо



Кувейт
17,8 тис. км²
2,0 млн. мшк. (2001)
114 мшк. на км²
Столиця: Ель-Кувейт
Державна мова: араб.
Грошова одиниця:
кувейтський динар

Гуантанамо. Історія. О-в заселений індіанцями (сйбонеї, тайни, кариби). 1492 відкритий Х. Колумбом; від XVI ст. ісп. колонія; 1868-98 війна за незалежність; після ісп.-амер. війни 1898 до 1902 окупований США, від 1902 Республіка К. під протекторатом (до 1934) США, пізніше формально незалежна держава, але й надалі політично та економічно залежна від США; 1933-44 і 1952-58 диктатура Ф. Батісти, повалена внаслід кубинської революції 1958-59; правління Ф. Кастро-Руса (від 1976 диктаторське); 1961 невдала спроба повалення (інтервенція у зат. Свиней); від 1960 амер. торговельне ембарго; 1962 – кубинська криза – амер.-рад. конфлікт, викликаний рад. експансією на К.; 1962 виключена з ОАД, 1972 прийнята до РЕВ (чл. до 1991); численна еміграція; здійснення утопічних економічних проєктів за умов тоталітарної системи спричинило економічний хаос, поглиблення надмірно розбудовано збройних сил (підтримка партизанських рухів у Америці, Азії та Африці), у 90-х – падінням комунізму в Європі та обмеженням рос. допомоги призвело до поглиблення економічної кризи. Розширення економічних зв'язків з країнами Лат. Америки та ЄС. Непослдовні економічні реформи і послаблення політичної ізоляції К. Візит папи Римського Івана Павла II на К.; 2002 візит колишнього президента США Д. Картера. К

Куба (Бакуба), афр. держава в межиріччі Касаї та Санкуру (теп. ДРК); утворилася наприкінці XVI ст. як федерація майже незалежних невел. держав; розквіт у XVII ст. (зокр., оригінальна художня творчість); ослаблена, наприкінці XIX ст. підкорилася бельгійцям. згодом у Бельгійському Конго.

Кубанго (Окаванго), р. у пд. Африці, довж. 1600 км; басейн 800 тис. км²; витікає в Анголі на вершині Біїє, закінчує течію в пн. частині котловини Калахарі, утворюючи багнисту дельту – болота Окаванго (Ботсвана).

Кубанське козацьке військо, створене наприкінці XVIII ст. з укр. козаків-чорноморців; поселене на Кубані, де було відтворено соціальний та культурний побут Запорожжя; у мирний час бл. 50 тис. козаків, які відбували службу впродовж 20 років власним коштом (усього бл. 1,4 млн. козаків з родинами); під час I Світової війни до К. к. в. входило бл. 100 тис. козаків; під час громадянської війни в Росії та у 20-30-х тотально винищене більшовиками.

Кубанський козацький хор, заснований 1937 Г. Концевичем; художній керівник В. Захарченко; в репертуарі укр. народні пісні і танці *Роззяйайте, хлопці, коней, Закувала зозуленька*, пісні на слова Т. Шевченка; Шевченківська премія 1990.

Кубань, р. в Росії, на Кавказі; довж. 870 км; впадає в Азовське м.; витокі на схилах Ельбурсу; Краснодарське водосховище.

кубатюра, об'єм будинку, приміщення або смності, поданий, найчастіше, в кубічних метрах (м³).

Кубертен (Coubertin) П'єр де, 1863-1937, фр. педагог та історик; ініціатор та організатор сучасних Олімпійських ігор; 1896-1925 президент Міжнародного олімпійського комітету.

кубанська революція 1956-59, партизанська війна під проводом Ф. Кастро з диктатурою Ф. Батісти; повалила його режим і дала початок теп. комуністичній диктатурі Кастро.

кубізм, напрям у малюванні і скульптурі XX ст., започаткований у Франції П. Пікассо і Ж. Браком; з періоду розвитку: докубістичний (1906-09), аналітичний (1909-11) – відмова від перспективи і розчленування об'єму на геометризовані елементи, а також к. синтетичний (з 1912) – синтез предметів шляхом вільного зіставлення різних елементів (ск., колаж) і максимально геометризований малюнок. I

Кубійович Володимир, 1900-85, укр. географ, демограф, громадсько-політичний діяч; 1928-39 викладав у Київському унів.; з 1940 проф. Укр. вільного унів. у Празі; з 1931 дійсний чл. НТПШ, гол. його географічної секції, 1947-63 генеральний секретар НТПШ, з 1952 гол. його Європ. відділу; в роки II Світової війни очолював Укр. Центр. Комітет; 1943 участь в організації Див. СС *Галичина*; після війни на еміграції в Парижі; організатор видання та гол. ред. *Енциклопедії українознавства*; бл. 80 наукових праць з географії і демографії України, у т.ч.: *Територія і людність укр. земель, Атлас України і суміжних країн, Географія укр. і суміжних земель*.

Кубрик (Kubrick) Стенлі, 1928-99, амер. кінорежисер; історична драма *Спартакс*; наукова кінофантастика *2001: Космічна одиссея*, екранізація літературних творів (*Механічний апельсин, Баррі Ліндон, Сяйво*).

кування, вид пластичної холодної або гарячої обробки металу, надання металевому предметові потрібного вигляду

шляхом чавлення ударами молота або тиснення (напр. матрицею); вільне або матричне.

Кувейт (Держава Кувейт), держава в Азії, на Аравійському півостр., на узбережжі Перської зат. Поверхня низовинна; клімат тропічний, укрій сухий; кам'янисті й піщані пустелі; артезіанські колодязі в оазах та знесолена морська вода – осн. джерела забезпечення населення водою. Кувейтці (52% населення) та іммігранти з ін. араб. країн; мусульмани, у містах 96% населення; гол. м.: К., Ес-Салімія, Міна-ель-Ахмаді (порт). Одна із найбагатших араб. країн; основою економіки є видобуток нафти з родовищ на суходолі та шельфі, експорт нафти; нафтопереробна промисловість; значне забруднення довкілля, викликане витокami нафти з ушкоджених свердловин під час війни з Іраком (1990-91). Історія. З 1914 брит. протекторат; 1922 делімітований кордон із Саудівською Аравією, 1923 – з Іраком; з 1946 промислової видобуток нафти; 1961 здобуття незалежності; спадкова конституційна монархія (династія емірів з роду Ес-Сабах), до 1968 пов'язана військовою угодою з Вел. Британією; VIII 1990 вторгнення Іраку в К., анексія, уряд К. на еміграції у Саудівській Аравії; П 1991 визволення К. військами союзників; відбудова знищеної нафтової промисловості (газіння палаючих свердловин), усунення наслідків знищення довкілля. З 1978 емір Джабер аль-Ахмед аль-Джабер ас-Сабах. К

Кувейт (Ель-Кувейт), столиця К., порт у Перській зат.; 31 тис. мшк.; національній й закордонній банкі, біржа; міжнародний аеропорт; університет. Знищений під час війни 1990-91.

куга озера, поширена на всій земній кулі кореневищна рослина; батьківщина ск. Азії і Пн. Америки; утворює густі зарості в озерах і ставках. I

Кудлик Роман Михайлович, нар. 1941, укр. поет; журналіст; головний редактор журналу *Дзвін*, збірки *Весняний біленький*, *Листя дикого винограду*, *Горниці брама*, *Нічне збирання винограду*, декілька пісень для В. Івасюка, Б. Ільницького.

Кудрине, с. у Бахчисарайському районі АР Крим; пам'ятки архітектури: печерне м. Кизи-Кермен (VIII-IX ст.), печерно-церковні Чіче-Кермен (VIII-IX ст.), церква св. Парфілія та Михаїла (1328).

куду, одолювальний елемент в індійській архітектурі у формі підковоподіб-



Кубізм
П. Пікассо
Авіньйонські дівці, 1907

ної арки, які трапляються пер. на стінах храмів.

куду великий, одна з найбільших афр. антилоп; вис. у холці бл. 1,5 м, маса бл. 270 кг; роги довж. бл. 170 см (тілки у самців). I

кудуру, у стародавній Месопотамії кам'яні межові стовпи – документ акта надання царем земельного володіння, часто з написом, оздоблені рельєфом; відомі від II тис. до н.е.

Кузан Мар'ян, нар. 1925, фр. композитор укр. походження; працював на Паризькому радіо; ораторія *Неофіти*, *Давидові псалми* для хору, камерно-інструментальні та фортепіанні п'єси.

Кузанський Микола → Микола з Кузи.

Куземський отець Михайло, 1809-79, укр. церковний і політичний діяч; сповідник при соборі св. Юра у Львові, канцлер консисторії, 1842-48 канонік.; 1849-51 гол. Пол. Руської Ради у Львові, перший гол. *Галицько-Руської Матиці*, ініціатор відкриття Народного Дому у Львові (1849); 1858-60 управитель митрополії; з 1861 депутат Галицького крайового сейму; 1868-71 останній холмський греко-католицький єпископ.

Кузнецовск, м. у Рівненській обл., на р. Стир; 35 тис. мшк.; засноване 1973 як центр електроенергетики (Рівненська АЕС).

кузька деревний, жук із родини кузьок, личинки живляться деревиною старих дубів; довж. бл. 6 см; рідкісний; охороняється. I

кузьки, родина жуків, охоплює бл. 25 тис. видів; водяться на всіх континентах; мають д. довгі вусики: багато видів шкідників; як-от: зелений к. (квітковий), хлібний жук, к. деревний.



Куду великий



Куга озера



Кузька деревний

Куїнджі Архип Іванович, 1841?-1910, укр. живописець, грек за походженням; з 1875 викладач Петербурзької АМ, з 1882 проф., з 1893 дійсний чл. АМ; 1897 звільнений за підтримку студентських виступів; 1909 ініціатор створення Товариства художників (пізніше Товариства ім. А. Куїнджі); реалістичні пейзажі (*Степ; Чумацький шлях; Укр. ніч; Місячна ніч на Дніпрі; Дніпро вранці; Дуби, Захід сонця в степу*).

Куїбишев → Самара.

Кук (Cook) Джеймс, 1728-79, англ. мореплавець, один із найвидатніших географічних відкривачів; під час 3 навколосвітніх подорожей дослідив Нову Зеландію, відкрив сх. береги Австралії, багато о-вів в Антарктиці та Океанії (о-ви К., Нова Каледонія, Гаваї); твердив, що легендарного пд. материка насправді не існує.

Кука, прот. міжгол. о-вами Нової Зеландії (Північним та Південним); довж. 107 км, шир. 22-91 км, пл. 97 м; сполучас Тасманове м. з Тихим ок.; залізничний пором, на сх. березі – порт Веллінгтон.

Кука гора, найвища вершина Нової Зеландії, на Пд. о-ві, у Пд. Альпах; вис. 3764 м; на сх. боці льодовик Тасмана (довж. 29 км).

Кука острови (Cook Islands), на Тихому ок., в Полінезії, територія асоційована з Новою Зеландією; 236 км², 19 тис. мшк.; адміністративний центр Аваруа і міжнародний аеропорт на о-ві Раротонга; часті тайфуни; вивіз копир, фруктових соків. Відкриті 1773 Дж. Куком.

кукіль, рослина родини гвоздикових; росте на полях і луках; квітки пурпурово-бузкові, насіння отруйне.

Ку Клукс Клан (Ku Klux Klan), назва 2 таємних терористичних організацій у США: расистської, що боролася проти рівноправності негрів на Пд. 1866-76; расистської й націоналістичної, від 1915 також на Пн.

Кукунор, тектонічне, безстічне озеро в Китаї, на Тибетському нагір'ї, на вис. 3205 м; 4583 км², глб. до 33 м; солоне.

кукурдуза, однорічна трав'яниста рослина родини злакових, зернова і кормова культура; вис. до 2 м, походить із Мексики; рослина однодомна з різностатевими суцвіттями (качан в пазухах листків – жіноче суцвіття і волоток на верхівці стебла – чоловіче); за північною площею посідає 3 місце в світі серед зернових; вирощують на зерно, силос та з промисловою метою, із зерна виробляють борошно, крупи, крохмаль,

спирт; підвиди к.: зубоподібна і крем'яниста (найпоширеніші), цукрова, крохмалиста, воскоподібна, лускатна (займають невел. площі), пльвчата (у промислових посівах не використовуються). I

кулава, ссавець із родини коней; його стада заселяють пустелі Монголії, пд. та сх. Сибіру та зах. Китаю; вис. у холці бл. 1,3 м; рідкісний вид.

кул-джаз, один із стилів сучасного джазу; сформувався у 1940-50-х під впливом свінгу і бопу; термін запровадив саксофоніст Л. Янг; к.-д. вплинув на становлення ін. сучасних джазових стилів, пер. *треп'ютечій*; найвідоміші виконавці Д. Брубек, П. Десмонд, Шорті Роджерс.

кулебкя, рос. страва; вел. пиріг із дріжджового тіста, начинений м'ясом, рибою або капустою з грибами.

кулемет, автоматична вогнепальна зброя калібром 6,5-15 мм, стріляє чергами до 1500 пострілів на хвилину; розрізняють важкі, легкі, ручні, крупнокаліберні, універсальні; поширився наприкінці XIX ст.

кулеша (мамаліга), густа страва з кукурдузної муки, варена на воді; у гудуль замість хліба; інколи к. замішують з потовченою у воді вареною картоплею.

кулики мартини, птахи з ряду сивкоподібних; заселяють узбережжя цілого світу; довж. бл. 45 см; забарвлення контрастне (чорно-біле), д. довгі червоні ноги; живляться водними комахами та їхніми личинками; охороняються. I

Куликове поле, простір між р. Дон і р. Непрядва; у 1380 московський князь Дмитро Донський переміг тут татар.

кулі, в пд.-сх. Азії найгірше оплачуваний робітник, носій.

куліся (лаштунки), декоративні стінки, розташовані по боках сцени, що розсуваються і зсуваються механічно; використовуються з XVII ст.; у переносному значенні – будь-які подробиці, невідомі для широкого кола.

куліш (польова каша), пшоняна страва в укр. кухні, яку готують на м'ясній юшці або на воді, готовий к. затирають салом із цибулею і часником, смачним вважають густий к.

Куліш Микола Гурович, 1892-1937, видатний укр. драматург; чл. літературної організації ВАПЛІТЕ, співпраця з театром *Березіль* та режисером Лесеєм Курбасом сприяла розвитку таланту К.; п'єси *Народний Малахій*, *Мина Ма-*



зайло, Отак загинув Гуска, Патетична соната, Маклена Грасса; започаткував нову стилістику в укр. драматургії, розширив її тематичні обрії; заарештований 1934, засланий на Соловки, розстріляний 1937; заборонені до постановки п'єси К. у рад. часи не видавалися.

Куліш Пантелеймон Олександрович, 1819-97, укр. громадський діяч, письменник, історик; 1846-47 чл. Кирило-Мефодіївського братства, заарештований, 4 роки відбував заслання в Тулі; 1861-62 редагував укр. журнал *Основа* в Петербурзі; автор укр. абетки і прапосну – *кулішівка*; поет, перший укр. історичний роман *Чорна рада*; для історичних праць К. характерні критичне ставлення до козацтва як руйнівної сили, позитивна оцінка укр. шляхти та козацької старшини; *Історія возсоединення Руси в 3 т., Отпадение Малороссии от Польши в 3 т.*

Кулон (Кл), одиниця заряду в системі СІ; 1 Кл = 1 А · 1 с.

Кулон (Coulomb) Шарль Огюстен, 1736-1806, фр. фізик; чл. Фр. АН; праці з електрики, магнетизму і технічної механіки; сконструював крутильні ваги і за допомогою їх відкрив осн. закон електристатки (закон К.).

кулуари, приміщення в парламенті, суді, універсіт.т.п., яке служить для відпочинку, неформальних зустрічей і розмов; в переносному значенні – справи, які повинні бути неофіційно.

кульбаба, рослина родини складноцвітих, поширена на всій земній кулі; листки утворюють розетку, квітки жовті, зібрані в кошичок; бур'ян (луки, сади, парки) і лікарська рослина; в Україні I виділі, найбільш поширена к. лікарська;

деякі види каучуконосні (кок-сагіз, крим-сагіз). I

культ особи, лицемірний евфемізм для визначення періоду сталінського правління в СРСР, вжитий вперше Н. С. Хрущовим у доповіді на XX з'їзді КПРС.

культ предків, віддавання релігійної шани померлим предкам, які вважалися опікунами живих і посередниками між людьми і божествами; ос. розповсюджені в суспільствах з племінним типом устрою.

культ релігійний: 1) загаль обрядів певної релігії, що практикуються природно, зокр. в святинях; 2) шана, що віддається Богові, божествам, святим.

культиватор, кінні або механічні сільськогосподарські знаряддя для глибокого розпушування ґрунту та боротьби з бур'янами.

Культура, культурно-політичний щомісячний еміграційний журнал, видавав з 1947 Літературний інститут, спочатку у Римі, з 1948 у Парижі; видання К. припинено 2000 згідно із заповітом засновника і гол. Редактора Є. Гедройца.

культура, сукупність матеріальної духовного надбання людства, нагромадженого, закріпленого і збагаченого упродовж історії, яке передається від покоління до покоління.

культуризм, система силових вправ, які виконують за допомогою спеціальних снарядів та спорядження з метою збільшення м'язової маси та фізичної сили, а також надання постаті бажаних форм; вид спорту.

культура технічна, рослини, які дають сировину (насінина, стебла, листя, корінь та ін.) для промислової переробки, напр. олійні, каучуконосні, прядивні, лікарські рослини, гутаперечноси.

Кукурдуза
Регіони вирощування у світі; поряд качан та насіння



Кульбаба лікарська



Кулик мартин

культурна антропологія, одна із суспільних дисциплін, яка досліджує організацію культури, закони, які керують нею, значення і функціонування її елементів, історичну змінність та етнічну різноманітність культур з метою конструювання загальної теорії культури; амер. відповідник брит. соціальної антропології та континентально-європ. етнології.

культурна революція 1966-76, політична кампанія, організована Мао Цзедунем з метою прискорення комунізації Китаю; ймоу вдалося провести чистку в Комуністичній партії Китаю і здобути становище харизматичного лідера, але хаос у державі змусив його 1968-69 загальмувати кампанію; після смерті Мао Цзедуня 1976 керівництво партії офіційно відмовилося від к. р.

культурний еволюціонізм, напрям в етнології і антропології, популярний у XIX ст.; вважає культурну еволюцію за осн. культуротворчий процес; засновники (Л. Морган, Е. Тайлор, А. Багінан, Й. Баховен), керуючись положенням про психічну єдність людей і загальність законів розвитку культури, створили універсальне бачення історії (культури) відділності через варварство до цивілізації.

культурний шар, усякий шар землі, що зберігає або становить рештки чи сліди діяльності людей.

Культчицька Олена, 1877-1967, укр. маляр і графік; проф. гімназій Львова та Перемишля (20-30-ті), Львівського поліграфічного інституту; живопис (*Діти на лаваді*, *Жнива*, *Бабуся*, *Діти зі свічками*), офорти (*Бора*, *На панщині*, *Проти бурі*), серії акварелей *Народна архітектура* зх. обл. України, *Народний одяг* зх. обл. України, ілюстрації до творів М. Коцюбинського, І. Франка, декоративне мистецтво (ткацтво); Шевченківська премія 1967.

Культчицький Іван → Інокентій св. **Культчицький** Микола, 1856-1925, укр. гістолог; відкрив 1897 аргентафільні клітини кісток (клітини К.), пов'язані із виникненням карцинодного синдрому.

Культчицький Юрій Франц, ?-1692, укр. підприємець, герой віденської відсічі; шляхтич із Самбора, мандрував Сх., знавєць тур. мови, працював драгоманом у Відні; 1683 під час тур. облоги виконував функції розвідника-зв'язкового між обложеними та військом, що йшло їм на допомогу; нагороджений за заслуги возом з кавовими зернами, відкрив у Відні першу в Європі кав'ярню.

Кульджак (Culiacan), м. у Мексиці, адміністративний центр штату Сіналоа; 415 тис. мешк.; центр промисловості й торгівлі у туристському регіоні: курорт, аеропорт.

куля, множина точок простору, відстань яких від заданої точки Р (центру к.) не перевищує постійного числа r (радіуса к.); об'єм к. $V = 4\pi r^3/3$; площа поверхні к. $S = 4\pi r^2$.

Кум, м. в Ірані, на зх. від оз. Немек; 543 тис. мешк.; святе місто іранських шиїтів; мета проц.; текстильна, скляна промисловість, ремесла (кілими); музеї; вел. мечеть (XI-XII, XIX ст.), мавзолей XIII-XVI ст.

Кумаййри (1924-90 Ленінакан), м. у Вірменії, 207 тис. мешк.; залізничний вузол, легка, машинобудівна промисловість, в-во будівельних матеріалів; аеропорт. У 1988 сильно зруйноване землетрусом.

кумани → кипчаки.

Кумаратуге Чандріка, нар. 1945, дочка Соломона і Сірімаво Вандаранайке, президент Шрі-Ланки з 1994; 1999 після замаху під час передвиборних виступів переобрана на другий термін; лідер лівого партійного блоку *Народний альянс* з 1994.

кумжа (лосось-таймень), прохідна риба з ряду лососеподібних, водиться в Атлантичному ок., Балтійському, Північному м.; на нерест піднімається до європ. рік; довж. 30-70 см, маса бл. 5 кг; д. смачне м'ясо. I

кумис, киргизький напій з кобилячого (рідше верблужого) молока, заквашеного особливими молочнокислими бактеріями та дріжджами; містить 1-2,5% спирту; у Європі виготовляється з розведеного і підсолодженого коров'ячого молока.

Кумран (Qumran), руїни стародавнього поселення у Йорданії над Мертвим м., де знайдено бл. 600 текстів гебрійською та арамейською мовами з II ст. до н.е. – 68 р. н.е., що є цінним джерелом для досліджень Біблії та юдаїзму.

куна, одиниця давньоруської грошової системи до XIV ст.

кунг-фу, стародавній китайський різновид безбройної боротьби, наслідування уявних постав хижих тварин, ск., тигра, журавля, змії або мавпи.

Кундера (Kundera) Мілан, нар. 1929, чеський письменник, драматург, поет, есеїст; з 1975 у Франції; автор інтелектуальної прози: оповідання та романи (*Нестерпна лежкість буття*, *Безсмертя*, *Жарт*) із соціально-філософською проблематикою; есе, зокр. *Вкрадений*

Захід..., в якому сформулював поняття культурної спільноти Центр. Європи; у 90-х почав писати фр. мовою; романи (*Неспівність*, *Авентурічність*).

кунжут (сезам), одно- або багаторічна трав'яниста рослина родини кунжутових, олійна культура; рослина з розгалуженим стеблом, вис. до 1,5 м, вирощують у тропічних і субтропічних районах задля насіння (бл. 50% жирів), які використовують у харчовій та культурній промисловості (кунжутна олія, халва), в медицині.

куниця, хижі ссавці, споріднені з лисицями; в Україні 2 види: к. домашня (довж. тіла бл. 50 см, хвоста бл. 25 см, на підгрудді біла чи кремова пляма; рідкісна, охороняється), та к. лісова (довж. тіла бл. 60 см, хвоста бл. 25 см, на підгрудді жовто-оранжева пляма, об'єкт полювання). I

Кунінг (Kooping) Віллем де, 1904-97, амер. художник; родом з Нідерландів; відомий колорист; один із провідних майстрів абстрактного експресіонізму.

кунтуш (контуш): 1) укр. верхній жіночий і чоловічий одяг з відрізною прилягалою спинкою та малими зборками і вилогами на рукавах; рукави вузькі, комір відкладний двобортний; на грудях відкритий, в талі застібався гаплицюм, без пояса; 2) жіночий і чоловічий одяг із прорізними рукавами, який носили поверх кафтана, підперезуючи поясом із дорогої тканини. I

Кунцевич Йосафат → Йосафат Кунцевич.

Куньшунь, г. в Китаї, пн. край Тибетського нагір'я, довж. 2500 км, шир. 150-600 км; середня вис. бл. 6000 м, найвища вершина Музатг (6987 м); важкодоступні; численні паралельні гірські пасма розділені тектонічними западинами (найбільша к. – Цайдам); ніжки багатьох рік, зокр. Хуанхе; гірські степи і напівпустелі; вічні сніги й льодовики.

Куньмін, м. в Китаї, адміністративний центр провінції Юньнань; 1,5 млн. мешк.; міська агломерація 3,7 млн.; металургійні заводи, машинобудівна, електрична промисловість; магістральний вузол; вузи.

кунявка → глечки.

Купала Іліка (пс. Луцевича Івана Домініковича), 1882-1942, білоруський поет і драматург; збірки поезій *Дорогою життя*, поеми *Сон на кургані*, *Могіла лемки*, п'єса *Навілника*; переклади слов'янської поезії; загинув за нез'ясованих обставин.

Купало (Купайло), в давньоруських семених джерелах описується як поганський бог земних плодів, якому приносили в жертву хліб – головний плід землі; свято Івана К. збігається теп. із християнським святом Різдва Іоанна Предтечі в день літнього сонцезвороту; як народне свято відбувається з багатьма своєрідними обрядами та піснями.

купальниця (вовча лапа), багаторічна рослина родини жовтецевих, поширена в зонах помірного клімату; в Україні один вид – к. європ.; квітки жовті, кулясті; росте на вологих лісових луках та галявинах; деякі види декоративні.

купе: 1) критий кузов легкового автомобіля, 2-4-місний, 2-дверний, з нахиленим назад дахом; 2) 2-місна карета (також звана берлин-к.), популярна у XIX ст.; 3) відокремлене відділення на 2-4 особи у вагоні поїзда. I

Купер (Cooper) Гарі (справжнє – Френк-Джек Купер), 1901-61, амер. кіноактор; ролі в екранізаціях літературних творів (*Процавай, зброті Покому подзвії*), вестернах (*Рівно ополудні*), комедіях і психологічних фільмах.

Купер (Cooper) Джеймс Фенімор, 1789-1851, амер. письменник; один із зачинателів національної літератури; пригодницькі повісті про життя мисливців, колоністів, індіанців (*Шингун*; пенталогія про Шкіряну Панчоку, в т.ч. *Останній з моїхак*, *Звіробій*).

Куперев (Couperin) Франсуа, 1668-1733, фр. композитор, органіст, клавесинист; один із т.зв. фр. клавесиністів; твори для клавесина (27 сюїт, пер. т.зв. *ordres* (ряди), які складаються з програмних мініатюр), камерні, вокально-інструментальні; трактат про гру на клавесині.

купина, багаторічна трав'яниста рослина родини лілійних, поширена в зонах помірного клімату пн. півкулі; 30 видів; листки яйце- або ланцетоподібні; квітки дзвіночкоподібні, білі; плід – чорна ягода; в Україні поширена к. лікарська.

купильна сила, к-ть товару, яку можна придбати за грошову одиницю.

купіль, посудина на освітлену воду для обряду хрещення; складається з чаші, стрижня і бази, звичайно багато оздоблена геометричним і рослинним орнаментом та сюжетними мотивами. I

куполь, замкнуте склепіння з кам'яних або цегляних клинів у вигляді півкулі, що накриває центричне в плані приміщення. I

куприк, нижня частина хребта деяких ссавців, птахів та людини; трикутної

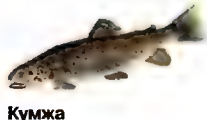

Кумжа



Кунця лісова



Кунтуш

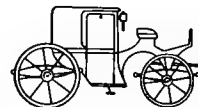

Купе



Купіль



Купол



Цибулястий купол (баня)



Куприк

форми, складається з 4-5 зрослих між собою рудиментарних хребців, з'єднана з крижками. І

Купрія Олександр Іванович, 1870-1938, рос. письменник; 1919-37 у Парижі; суспільно-побутова проза (*Молох, Посидюк*), оповідання про любов (*Гранатовий браслет*).

Куп'явськ, м. у Харківській обл., район центр, 36 тис. мешк.; підприємства будівельних матеріалів, машинобудування, легкої, харчової промисловості; вел. залізничний вузол.

Кура, р. в Туреччині, Грузії та Азербайджані, найдовша на Кавказі; довж. 1364 км, басейн 188 тис. км²; впадає до Каспійського м.; Боржомська ущелина через Малий Кавказ; гол. притоки: Арагві, Алазані, Аракс; над К. лежить Тбілісі.

кураре, отрута, витяжка з кори дерев кількох родів *Stychnos*; глибокоамер. індіанці використовують к. для отруєння стріл; лікарський практиці – знеболювальний засіб (алкалоїди к. розслаблюють поперечно-смугасті м'язи).

куратор, особа, яка займається виховною роботою в навчальному закладі.

Курбас Лесь (пс. Олександра Зенона Степановича К.), 1887-1937, укр. режисер, театрознавець, актор, драматург, перекладач; найвизначніший укр. театральний діяч; син укр. акторів Степана і Ванди Яновичів; чоловік В. Чистякової; ролі у виставах (*Йола*, *У пущі*, *Горе брехунів*, *Цар Едіп*); заснував театри: Тернопільські театральні вечори, *Молодий театр*, Київдрамте, *Верецькі* (Харків); в театрі Л. К. поєднання різних мистецьких течій і стилів: традиційно-реалістичного; умовно-реалістичного (*Цар Едіп*, *Іван Гус*), побутово-психологічного (*Кандіда*, *Чорна Пантера* і *Білий Медвідь*), романтичного; народного гротеску (*Різничний вертеп*); символізму (*Драматичні етюди*); епічного; вистави-пла-

ката; сатири; вперше поєднав новітній театр з театром бароко; найбільший внесок – теорія мистецького перетворення життя, поняття очуднення речі; створив лабораторії, де готував до роботи молодих режисерів; фільми (*Вендетта*, *Макдональд*, *Арсенальці*); п'єси (*Рур*, *Газ*, *Джиммі Хітінс*, *Жовтневий осяд*); переклади з нім., пол., франц. (*Молодість*, *Йола*, *Останній лист*); лекції з режисури, практики сцени; статті, рецензії; репресований 1933, розстріляний у Соловецькому таборі.

Курбе (Courbet) Густав, 1819-77, фр. маляр, гол. творець програмного реалізму в европ. мистецтві; соціально-побутова тематика, натюрморти, краєвиди (*Каменярі*, *Дівчата на березі Сени*).

курґав (могила), кінцевий земляний насип, усередній часто з дерев'яною або дерев'яно-кам'яною конструкцією, що містить один або більше гіпопальних чи скелетних могил; відомий з часів неоліту до середньовіччя.

курди, народ, що населяє пер. Курдистан, а також Сирію, Афганістан, Туркменістан; бл. 22,6 млн.; походження не встановлено; прагнуть до утворення незалежної курдської держави; мова курдська; курдські племена, що населяють г. Курдистану, ніколи не мали власної держави; у VII ст. потрапили під владу арабів; підкорені в XI ст. турками-сельджуками, пер. прийняли іслам; у XVI ст. більша частина Курдистану була приєднана до Османської імперії, решта залишилась у складі Персії. На межі XIX-XX ст. серед тур. курдів виник рух за створення курдської держави; після поразки Османської імперії в I Світовій війні та її розпаду вел. европ. держави були схильні визнати право курдів на власну державність, однак, врешті, згідно з Лозанським договором 1923, Курдистан був поділений між Тур. Республікою, Іраном і брит. підмандатною територією Іраку; курдські меншини опинились також у Сирії та СРСР; в Іраку часті повстання, боротьба за автономію, організована пер. Курдською демократичною партією, 1974 проголошення автономії Курдистану, яка не була втілена; наступні курдські повстання придушували з чимраз більшою жорстокістю; 1991 іракський уряд після програної війни в Перській зат. й чергового повстання курдів був змушений визнати автономію, 1992 відбулися перші вибори до Курдських Національних Зборів; в Ірані 1946 спроба утворення Курдської Республіки, лідер-

ри страчені; к. не визнані національною меншиною, як мусульмани-суніти зазнають релігійних переслідувань, ос. після ісламської революції 1979 і переходу влади до шийтської більшості; у Туреччині уряд не визнає національної окремішності к., їх офіційно іменують гірськими турками та піддають примусовій асиміляції; повстання придушують жорстокими каральними акціями; під тиском міжнародної громадської думки тур. уряд у 80-х визнав право к. на власну мову, але провадить війну з курдськими партизанами. К

Курдистан, історична країна у пд.-зх. Азії, на території сучасних Туреччини, Іраку й Ірану; бл. 20 млн. мешк., пер. курдів; гористий (Курдистанські г.); напівкочове розведення овець, кіз, худоби; ремесла (килими, зброя).

Курдистанські гори, г. в межах Туреччини, Ірану та Іраку; на: Вірменський та Іранський височинах; вис. до 4168 м; степи, на пд. рідкі, сухі ліси.

Кур'єр Кривбасу, укр. щомісячний журнал, заснований 1994 у Кривому Розі товариством шахти *Звезда-4*; висвітлює проблеми сучасної літератури, культурології, політики, народознавства.

Курло-Камчатський жолоб, океанічний западина у пн.-зх. частині дна Тихого ок.; довж. 2200 км; гл. до 10 542 м.

Курільська течія → Оясю.

Курільські острови, ланцюг вулканічних о-вів на Тихому ок., між Камчаткою і о-вом Гоккайдо; належать Росії; 15,6 тис. км²; гол. м. Курільськ. У 1875 куплені Японією у Росії; 1945 захоплені СРСР; після розпаду СРСР у 1991 перелонори між Росією та Японією, яка домагаться повернення К. о. К

курінь: 1) невел. тимчасова будівля, складена з гілок, дерева з листям чи жердин і вкрита соломом; 2) назва будівлі, в якій жили запорозькі козаки; 3) військова одиниця Запорозької Січі, що складалася з кількох сотень козаків; кожн курінь мав свою назву і окреме господарство, на чолі стояв куріньний отаман, обраний куріньною козацькою рідною; у XVIII ст. Запорозька Січ поділялась на 38 куренів; 4) найменша військовий одиниця у війську Б. Хмельницького в складі 10-15 осіб; 5) осн. військовий тактичний одиниця УГА 1919-20 у складі 3-х піхотних і однієї кулеметної ротеш, з к. складалася бойові з'єднання бригади, корпуси.

курішка, наземний птах, ряд куроподібних; мешкає по всій Європі та Зх.

Азії; довж. тіла бл. 28 см, маса бл. 450 г; досконало бігає, характерне фуркотіння при злітанні; зимує у стадах; об'єкт полювання. І

курішка біла, птах з ряду куроподібних, заселяють тундру пн. обл. Євразії; довж. бл. 40 см; на зиму стає повністю білою. І

Курітіба (Curitiba), м. у Бразилії, на Бразильському плоскогір'ї; адміністративний центр штату Парана, 1,4 млн. мешк.; торговельний, промисловий (деревообробна, паперова, текстильна), культурний і науковий (2 унів.) центр; транспортний вузол (аеропорт).

курія єпископська, у Католицькій і Православній Церквах сукупність адміністрації (службовці й інституції) єпископа-ординарія, що керує дієцезією; к. очолює канцлер.

курія римська, в Католицькій Церкві група інституцій, що допомагають папі керувати внутрішніми й зовнішніми справами Церкви.

курка свійська, свійський птах, походить від бентамських курей; розрізняють види: м'ясні, несучі (леггорн) та загального користування (род-айленд, плімутрок, полтавські та ін.) види. І

куркума, багаторічна рослина; поширена в тропіках Азії, Африки й Австралії; кореневище деяких видів дає жовту фарбу й пряну приправу до їжі; використовують також при проведенні хім. аналізів і в медицині.

Курляндія, історична назва пд.-зх. частини Лівонії, нині – у Латвії; 1561-1795 герцогство (поруч із Земгалією) – лен Польщі і Литви; до 1737 правила Кетлери, потім – Бірони; з 1711 під фактичним пануванням Росії; після III поділу Польщі 1795 приєднана до Росії.

Куровь (Кургоф) Яцек, нарп. 1934, пол. політик, педагог, публіцист; співзасновник Комітету захисту робітників; радник краєвих органів Незалежного профспілкового об'єднання *Солідарність*; 1989 один із творців порозуміння *Круглого столу*; 1989-90 і 1992-93 міністр праці та соціальної політики; 1991-94 заступник голови Демократичної унії; *Віра і вина*, *До і від комунізму*.

куроподібні, ряд птахів, що налічує 241 вид; зустрічаються на всіх континентах; будова тіла міцна, ноги (4 пальці) сильні, пристосовані до розгрібання землі; спосіб життя наземний або на деревах; вел. к-ть видів; об'єкт полювання; глухарі, рябчики, курішки, перепели, власне к.

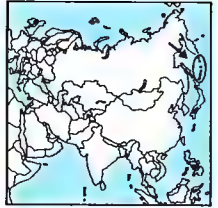

Курільські острови

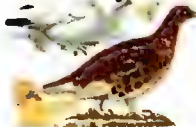

Куріка

Біла куріпка
із зимовим та
літнім пір'ям

Свійська курка

Курди
Території в Західній Азії,
заселені курдами
(Аз. – Азербайджан)

курор, архаїчний тип гр. чоловічої статуї, що зображає стоячого оголеного юнака з опущеними вздовж тіла руками та відставленою лівою ногою.

Куросава (Kurosawa) Акіра. 1910-98, японський кінорежисер; історичні фільми зображають народні традиції Японії (*Сім самураїв*, *Рудобородий*, *Двійник*), екранізації літературних творів (*Ідіот*, *Трон в крові* за *Макбетом*), психологічно-побутова драма *Дерсу Узала*.

Курсіо (Японська), тепла течія у пн.-зх. частині Тихого ок., протікає від Філіппін вздовж сх. берегів Тайваню до Японських о-вів, де повертає на сх.; 2-6 км/год; найбільший струмінь (до 70 млн. м³/с) теплої води після Гольф-стріму.

курша, пол. етнографічна група, що на селяє Куршівську Пуцу (пн. Мазовше в басейні Нарови та її приток); багате народне мистецтво.

курс, вартість цінних паперів на біржі, часто відмінна від їх номінальної вартості.

курс валютний, вартість валюти тієї чи ін. держави, виражена у валюті іноземної, напр., 1 дол. США – 2,05 грн.

курсив, поточна назва похилого друкарського шрифту.

курс судна: 1) кут між площиною симетрії корабля і площиною меридіана; 2) напрямком руху вітрильного судна відносно вітру.

Курськ, обл. центр у Європ. частині Росії, на р. Сейм (басейн Дніпра); 439 тис. мешк.; залізничний вузол, аеропорт; машинобудівна, електротехнічна, хім., легка промисловість; 5 вузів. Згадки про К. від XI ст.; VII-VIII 1943 у районі К. переможна битва Червоної армії з Вермахтом, за участі могутніх танкових армій з обох сторін.

Курська магнітна аномалія, найбільші складки залізної руди у Росії (пер. у Курській обл.); бл. 120 тис. км²; вміст Fe у руді до 66%; видобувається також відкритим способом.

куртуазність, вел. лобязність, вишукана ввічливість.

Курукська угода 1625, укладена польним королем гетьманом С. Конєцьпольським і козацькою старшиною під проводом гетьмана М. Дорошенка 26 X (5 XI) б. Курукового оз. (поблизу сучасного Кремьчуча); завершила козацьке повстання М. Жмайла; учасникам повстання надавалась амністія, козацький реєстр збільшувався до 6 тис.

Курума (Kurogoma) Амаду, нар. 1927, малайський письменник, пише фр. мо-

вою; живе в Кот-д'Івуар; у мальовничій прозі з мотивами фольклору народу малінке зображає розпад традиційного суспільного укладу та систем цінностей; *Фам Думбуїя – найсправжніший кміт Думбуїя на білому коні*.

Куршська затока, затока Балтійського м. б. узбережжя Литви і Калінінградської обл. (Рос. Федерація); 1613 км²; гл. до 6,5 м; відокремлена Куршською коскою; впадає р. Нямунас; порт Клайпеда (Литва).

куряча сліпота → калюжниця болотна. **курячі очка**, трав'яниста лікарська рослина; квітки голубі або рожеві; росте як бур'ян на полях, б. دورі.

Куско (Cuzco), м. у Перу в Центр. Андах, на вис. 3326 м; 255 тис. мешк.; чинбарська, текстильна, харчова промисловість; аеропорт; унів.; пам'ятки доколумбової цивілізації. Засноване, ймовірно, у XII ст.; столиця держави інків; у 1-й полов. XVI ст. здобута й знищена іспанцями, котрі на руїнах К. збудували нове місто.

кускус, араб. страва, що складається з грубої пшеничної каші, баранини, м'яса птиці, паприки, помідорів, часнику, жиру і приправ; також назва швидко пшеничної каші, легкозасвоюваного додатку до м'ясних страв або супів.

Кусто (Cousteau) Жак-Ів, 1910-1997, фр. океанограф та винахідник (зокр. акваланга та батискафа); діяльність на захист довкілля, зокр. чистого моря; численні документальні фільми (*Світ мовчання*, *Світ без сонця*), книги.

кустош, опікун бібліотечних чи музейних збірок.

Кустуріца (Kusturica) Емір, нар. 1954, боснійський кінорежисер; фільми *Чи пам'ятаєш Доллі Белл?*, *Коли батько був у відраджених*; *Час чиганів*, *Арізонська мрія*, *Підлілля*, *Црна кішка*, *Білий кіт*.

кут (кут плоский), геометрична фігура – частина площини, обмежена 2 напівпрямими зі спільним початком; ці напівпрямі називаються сторонами к., а їхній початок – вершиною к.; у тому випадку, коли сторони к. мають напрямки, к. називається напрямленим; к. вимірюються у градусах (градусна міра) або у радіанах (дугова міра).

кут зору, кут, утворений променями, що виходять з країв предмета і сприймаються оком; для певного предмета к. з. є тим меншим, чим більша віддаль до нього.

Кутаїсі, м. в Грузії, на р. Ріоні; 236 тис. мешк.; машинобудівна, транспортних

засобів, хім., текстильна промисловість; дорожній вузол.

кутняк, різновид → профільо.

кутори, назва 2 видів невел. ссавців з родини буроzubок, заселяють Європу та зах. Азії; земноводний спосіб життя; слина токсична для здобичі; охороняються.

куттер, 1-щогольвий вітрильник з косим парусним оснащенням.

Кутузов (Голеніцев-Кутузов) Михайло Іванович, 1745-1813, рос. фельдмаршал; під час походу Наполеона I на Москву 1812 головнокомандувач рос. військ; застосована ним тактика втягування Вел. Армії вглиб Росії змусила Наполеона відступити.

кутя, обрядова страва сх. слов'ян, румунів, греків та ін., що готується з пшеничних, ячмінних та ін. зерен, до яких додають мед, солодку підливу, родзинки, горіхи тощо; відома з дохристиянських часів. Українці споживають т.зв. багату к. напередодні Різдва, на святвечір, та голодну к. – у переддень Богоявлення, Водохрещі.

кухонні приправи, додатки, які покращують смаково-запахові якості харчів, як-от: прянощі, трави, деякі овочі, а також каррі, табаско, соєвий соус, плугмаг натрію, бульйонні приправи. **Кучав** (Kučan) Милан, нар. 1941, словенський політик; 1986-90 очолюв Союз комуністів Словенії; з 1990 президент (повторно обраний 1992).

Кучер Роман Володимирович, 1925-91, укр. хімік, акад. АН УРСР, дійсний член ІТІН; праці в галузі рідинного та мікробіологічного окиснення органічних сполук, процесів радикальної полімеризації, синтезу та фізико-хімії стіволімерів, стабілізації і переробки твердого палива; діяч відродження ІТІН у Львові; двічі лауреат Державної премії України в галузі науки і техніки (1975, 1993).

Кучинський Володимир Степанович, нар. 1958, укр. актор і режисер; художній керівник, гол. режисер Львівського театру ім. Л. Курбаса; постановки (*Блазковий Еродій*, *Забави для Фауста*, *Ікар*).

Кучинг, м. в Малайзії, на пн. узбережжі о-ви Кілімантанг, над Пд.-Китайським м. б. адміністративний центр штату Саравак; 75 тис. мешк.; порт вивозу деревини, каучуку.

Кучма Леонід Данилович, нар. 1938, укр. політик, Президент України; 1986-92 генеральний дир. ракетобудівного концерну Пд. машинобудівний завод;

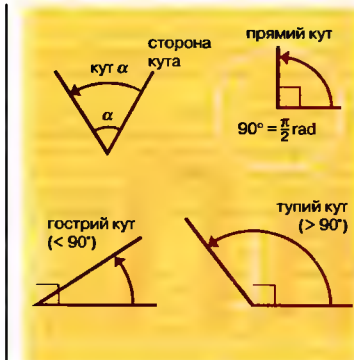

Різновиди кутів

1992-93 прем'єр-міністр; з 1994 Президент України.

Куш, староегипетська назва Пд. Нубії (теп. Судан); у I тис. до н.е. – самостійне царство зі столицею в м. Напата; у VIII ст. до н.е. кушити завоювали Єгипет і правили ним як XXV династія (т.зв. ефіопська або нубійська) до завоювання Ассирією у 671-660 до н.е., а після відходу з Єгипту Їхньою столицею стало м. Мероє (культура Мероє); бл. 350 н.е. підкорені царством Аксум.

куша, ручна метална зброя, що використовувалася військом у Європі у XII-XVI ст. I

кушати, група народів, які проживають в сх. Африці (афарі, беджа, фелаші, оромо, сомалійці); бл. 29 млн.; вважаються корінним афр. населенням; найдавніші сліди культури датуються IX-VIII тис. до н.е.; засновники Кушанського і Меройського царств; мови кушитської групи.

кушитські мови, група мов (бл. 30), що належать до афразійської (семіто-хамітської) сім'ї; поширені у Пн.-Сх. Африці (від Судану до Танзанії).

кущ, багаторічна рослина зі здерев'янілими пагонами вис. 0,5-5 м; бічні пагони розгалужуються одразу над землею; у напівкуща здерев'яніла лише нижня частина пагона (напр., у дроку).

кущик, низька багаторічна рослина вис. до 0,5 м зі здерев'янілими пагонами, які розгалужуються пер. під землею або одразу над поверхнею; к. іноді утворюють суцільні зарості (напр., верес, чорниця, барвінок).

кузав'як, пол. народний танець у ритмі мазурки. тільки в повільнішому темпі; в стилізованій формі від XIX ст.

Кухонні приправи

Прянощі: перець; пімент; мускатний горіх; кориця; імбир; ваніль; аніс; гвоздика; кардамон; кориандр; шафран. Овочеві приправи: цибуля; часник. Трави: естрагон; васильки; майоран; тмин; кріг; цебрушка; м'ята перцева; шавлія; розмарин.



Куша

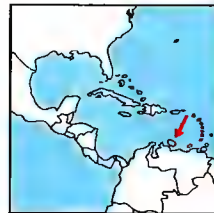

Курасао

4) Протилежні кути Різновиди кутів



1) Суміжні кути

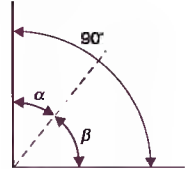

2) Доповнюючі кути Кути α і β взаємодоповнюючі

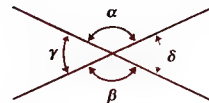

3) Вертикальні кути 2 прями, що перетинаються, утворюють 2 пари вертикальних кутів α і β, а також γ і δ

Кюрій
атомна маса 247,07;
густина 13,51 г/см³;
темп. пл. 1340°C



К'янті

Кьопен (Коерреп) Вольфганг, нар. 1906, нім. письменник; соціально-психологічні романи *Голуби в траві*, *Теплиця*, *Смерть у Римі*; автобіографічна повість *Юність*.

Кюв'є (Cuvier) Жорж, 1769-1832, фр. зоолог, палеонтолог і анатом; викладав, зоокр., у Музеї історії природничих наук в Парижі; чл. фр. АН; один із основоположників сучасної порівняльної анатомії та палеонтології; сформулював принцип кореляції органів; автор теорії катастроф.

Кюрасао (Сугасао), о-в на Нідерландських Антилах, б. берегів Венесуели, у Карибському м.: 444 км², 150 тис. мешк.; гірська помаранча (лікер К.); фосфорити; морські пляжі; вел. нафтопереробний комбінат (нафта з Венесуели), аеропорт, морський порт Вільмстад (адміністративний центр Нідерландських Антильських о-вів). К (с. 675)

Кюрі (Curie) П'єр, 1859-1906, фр. фізик і хімік; дослідження з фізики кристалів, магнетизму і радіоактивності; разом із братом Полем-Жаном К. відкрив 1880 явище піезоелектрики; дослідження радіоактивності (разом із М. Склодовською-К.) зумовили переворот у науко-

вих поглядах на будову речовини; відкрив радіоактивні елементи радій і полоній (1898); Нобелівська премія 1903.

кюрій, Ст., радіоактивний штучно отриманий (1944, Сіборг і співробітники) хім. елемент з атомним числом 96; метал. Т

кюрітерапія (рентгенотерапія), метод лікування, пер. злякисних захворювань за допомогою → гамма-випромінювання; використовується також опромінення радієм, ⁶⁰Со, ¹⁹²Іг, ¹³¹І.

Кюсю, третій за величиною о-в Японії; 42,1 тис. км²; 13,3 млн. мешк. Гористовисочинний; діючі вулкани, землетруси; тайфуни. Пн.-зх. частина сильноіндустріалізована; видобуток кам'яного вугілля, руд кольорових металів; металургійні заводи, хім., суднобудівна промисловість; вирощування зернових, тютюну; розведення худоби; сполучений 2 підводними тунелями з о-вом Хонсю; гол. міста: Кітакосю (порт), Фукуока.

к'янті, славнозвісне сухе іт. вино, що його виробляють в Тоскані, провінція К'янті, за традиційними методами (проводять, зоокр., подвійну ферментацію); продається в оригінальних обглетених пляшках. І

Л, л, шістнадцята літера укр. абетки, за конфігурацією дещо видозмінена кирилична; позначає приголосний звук л, вимовляється *ел*.

лабіринт, у стародавньому світі будівля д. заплутаної конструкції; згідно з Плінієм Старшим існувало 4 л.: у Єгипті (поховальний храм Аменемхата II з II тис. до н.е.), на Криті (міфічна оселя Мінотавра), на о-ві Самос (VI ст. до н.е.), в Італії (гробниця етрусського царя Ларса Царсенна). І

лабораторні тварини, пер. невел. піддослідні тварини (д. плодючі), яких використовують для проведення дослідів у різних галузях науки; ск., білі миші, пацюки, кролі, морські свинки.

Лабрадор, півостр. у Пн. Канаді; бл. 1,5 млн. км²; становить частину канадського щита; гористий (вис. до 1676 м); численні післяльодовикові оз.: на пн. – тундра, на пд. – хвойні ліси; багаті поклади залізних руд, м. лозаселений. К

лабрадор, порода вел. мисливських собак; шерсть коротка, масть однорідна; використовують як декоративних. І

Лабрадор море, частина Атлантичного ок., між півостр. Лабрадор, о-вом Ньюфаундленд та Гренландією; 840 тис. км²; пл. 4316 м; поклади природного газу; рибацтво; порти: Готтоб (Гренландія), Сент-Джонс (о-в Ньюфаундленд).

Лабрадорська течія, холодна течія в Атлантичному ок.; протікає на пд. вздовж берегів Пн. Америки, до 42° N; 3 км/год; несе льодоберги.

лава, магма, яка витікає під час виверження вулкану на поверхню Землі;

Лл

застигаючи, утворює ефузивні магматичні гірські породи (вулканічні).

лавада, трав'яниста рослина родини губоцвітих, поширена в Середземномор'ї; бл. 26 видів; квітки сині або фіолетові; ефірна олія л. застосовується в косметичній та в медицині; в Україні культивують 2 види: медоносна та декоративна рослина. І (с. 678)

лава присяжних, група громадян, які засідають у суді присяжних, приймаючи рішення у визначених законом питаннях (як правило, тільки виносять вердикт про наявність вини у кримінальних процесах).

лавина, снігові маси, уламки скель чи льоду, що раптово переміщуються вниз гірським схилом під дією власної ваги; л. вкрай небезпечна для людей, завдає вел. шкоди.

лавр, вічнозелене дерево родини лаврових; вирощують як декоративну і кімнатну рослину в Пд. і Зх. Європі; листя містять ефірну олію; л. використовують як приправу, плоди мають лікувальне значення; лавровий вінок – символ доблесті та слави. І (с. 678)

лаврове листя, сушене листя лавра благородного; містить ефірні олії; використовують як приправу до страв, при виготовленні консервів і маринадів.

лавсонія, тропічна кущова рослина родини плакунових; з порошку листків і стебел одержують барвник – хну, з квіток – олію (використовують у парфумерії).

Лавуазьє (Lavoisier) Антуан Лоран, 1743-94; фр. хімік, чл. фр. АН; один із засновників сучасної хімії; досліджуючи процес горіння, спростував флогістонну

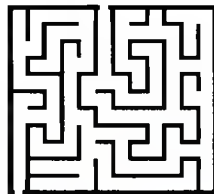

Лабіринт



Лабрадор



Півострів Лабрадор



Лаванда колоскова



Лавр благородний

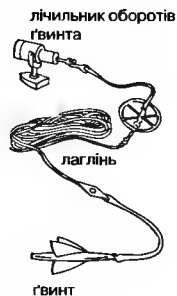

Механічний лаг

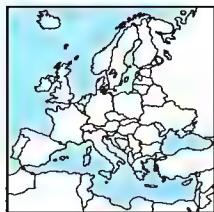

Ладозьке озеро

теорію і пояснив процес дихання; розробив нову хім. номенклатуру, ґрунтовану на кисневій теорії; сформулював (незалежно від Ломоносова) закон збереження маси.

лаг, навігаційний прилад для вимірювання шляху, пройденого судном, або його швидкості відносно води. І

Лагерфельд (Lagerfeld) Карл, нар. 1938, фр. дизайнер-модельєр; з 1952 у Парижі, з 1959 працював у провідних фр. Домах моди; 1974 власна лінія *Karl Lagerfeld Impression*; 1983 художній директор Дому *Chanel*; парфуми: *Chloe*, *KL pour Homme*, *Lagerfeld Photo*, *Sun Moon Stars*, *Jako*; з 1987 займається фотографією; 1998 відкрив галерею *Karla L.* в Парижі; художню галерею *Lagerfeld Gallery Studio 7L*; 2000 заснував видавничий дім *7L*.

Лаго-Маджоре (Maggiore), оз. в Альпах, на кордоні Італії та Швейцарії; 212 км², гл. до 372 м; через М. протікає Тічіно (притока р. По); судноплавне.

Лаго-Мірім, прибережне оз. в Бразилії та Уругваї; бл. 2,5 тис. км², гл. до 12 м; відділене від Атлантичного ок. широкою заболоченою косою.

Лагос, найбільше м. і економічний центр Нігерії, важливий порт б. Гвінейської зат.: 1,3 млн. мешк., міська агломерація 4,6 млн.; харчова, текстильна, хім. промисловість; міжнародний аеропорт; 2 унів. Назва Л. надана португальцями наприкінці XV – на поч. XVI ст.; центр торгівлі невідлякми; від 1851 у брит. володінні, дав початок колонії Нігерія, 1914–60 її столиця, 1960–91 столиця незалежної Нігерії.

лагуна, частина моря, відокремлена від нього кораловим рифом або піщаним бар'єром; може бути серединою атолу або прибережною водною смугою між сушею і кораловим рифом або косою.

Лагерквіст (Lagerkvist) Пер Фабіан, 1891–1974, шведський письменник; у творчості проблеми добра й зла з точки зору символічної та метафізичної поєднував з актуальними питаннями політичними й суспільними; новели *Залізо і люди*, повісті (антигітлерівська *Карло*, автобіографічна *У світі гість*, релігійна *Варрва*), п'єси, поезії; Нобелівська премія 1951.

Лагерлеф (Lagerlöf) Сельма Оттілія Лувіса, 1858–1940, шведська письменниця, представниця неоромантизму; повісті й оповідання, натхненні шведською природою, фольклором, традиціями; *Сага про Есту Берлінга*, для дітей – *Дивовижна мандрівка Нільса Холь-*

герссона Швецією (укр. мовою вперше перекладена 1911); Нобелівська премія 1909.

Ла-Гранд (La Grande), комплекс 9 гідроелектростанцій на Лабрадорі в Канаді (Квебек), сукупна потужність 13680 MW, 4 найбільші електростанції на ріці Ла-Г. – 11 409 MW.

Лагранж (Lagrange) Жозеф Луї де, 1736–1813, фр. математик іт. походження; один з творців варіаційного числення; значні здобутки в теоретичній механіці; теорема Л.

ладан, ароматична смола, яку збирають з надрізів кори дерева босвелії, що росте у Сх. Африці та на гд. аз. Аравійсько-го півостр. При спалюванні дає ароматичний дим. Л. кадять під час богослужіння, виконання релігійних обрядів, воскуріння фіміаму та вигнання злих духів.

Ладзжів, м. у Вінницькій обл.; 23 тис. мешк.; підприємства енергетичної, мікробіологічної, харчової промисловості, будівельних матеріалів; одна із найбільших в Україні ДРЕС. Перша згадка в 1362.

Ладозьке озеро, найбільше оз. Європи, у Росії; 17,7 тис. км², глб. до 230 м; бл. 660 о-вів; витoki Неви; суднопластво (частина Волго-Балтського і Біломоро-Балтійського водних шляхів). К

лазер (за англ. Light Amplification by Stimulated Emission of Radiation), генератор когерентного монохроматичного вузьконаправленого світла з вел. (у порівнянні з класичними джерелами) густини потужності; застосовується, зокр., у лазерних програвачах компакт-дисків, для обробки титанових матеріалів, у телекомунікації, радіолокації, голографії, медицині (як хірургічний інструмент).

лазурат (ляпис-лазур), мінерал, алюмосилікат натрію і кальцію; темно-блакитний або гранатовий; декоративний камінь, в давнину використовували для виготовлення синьої фарби.

Лазурний берег (Côte d'Azur), сх. частина середземноморського узбережжя Франції, у Прованс, між Кассі та кордоном із Італією; один з найважливіших у світі туристичних регіонів; Л. б. інтенсивно забудований рекреаційними центрами; гол. м.: Ніцца, Антіб, Канн, Ментона, Сен-Троpez, Іер. К

лаїкат, загал світських осіб у певній релігійній спільноті. Церкви, на відміну від духовенства.

лайкра, торгова назва поліуретанового волокна; відзначається вел. еластич-

ністю; застосовується для виготовлення одягу.

Лайп (Lyne) Едріан, нар. 1948, амер. кінорежисер; психолого-еротичного фільми *Дев'ять з половиною тижднів*, *Лоліта*, *Фатальний поїзд*, *Непристойна пролозія*.

Лайош Великий (Lajos Nagy), 1326–82, син Карла Роберта Анжуйського, король Угорщини з 1342 і Польщі з 1370 (під іменем Людовіка I Вел. чи Людовіка Угорського); за часів його правління Угорщина сягнула вершин могутності. **лак японський**, живиця з дерев *Rhus vernicifera*, також предмет, покритий нею; після висихання твердий і тривкий; вживають на Далекому Сх. у в-ві та оздобленні посуду, дрібних предметів, меблів тощо; застосовують в архітектурному декорі та скульптурі; найчастіше забарвлені у червоне і золоте; відомий у Китаї від 1 тис. до н.е., звідки л. я. перейняли Корея, Японія, країни ісламу.

лакя, розчини плівкоутворюючих речовин, пер. синтетичних смол, у розчинниках із додаванням затверджувачів, іом'якшувачів, речовин, що прискорюють висихання (т.зв. сикативів) та барвників (кольорові л.); утворюють прозорі декоративні та захисні півки.

лакмус, рослинний барвник, що його використовують як індикатор; застосовують у вигляді т.зв. лакмусових папірців – смужок фільтрувального паперу, насичених л.; в кислих розчинах стає червоним, в основних – синім.

Лакснесс (Laxness) Гальдоур Кільян, 1902–98, ісландський письменник; свотоція від католицького до соціалістичного світогляду; романи з життя ісландського народу (*Світло світу*), історичні трилогії *Дзвін Ісландії*, драми, поезії, Нобелівська премія 1955.

лактація, утворення й виділення молока в молочних залозах самок ссавців, починається після народження потомства.

лактоза (молочний цукор), дисахарид, поліолопидна складова частина молочних ссавців; застосовується у фармацевтичній і цукрової промисловості; → сакхариди (1)

Лакшмау (Lakshmanu), м. в Індії на Індосинькій низ. на узбережжі р. Гоматі, адміністративний центр штату Уттар-Прадеш, 1,6 млн. мешк.; центр промисловості (білошпінної, паперової, взуттєвої), ремесел (шарч, муслін), торгівлі (шрїні, цукор); унів., академія красишья мистецтв.

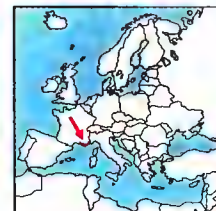

Лазурний берег



Лама

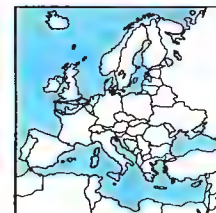

Ла-Манш

Лалавд (Lalande) Андре, 1867–1963, фр. філософ; досліджував філософію науки, етику, логіку; 1926 видав знаменитий *Технічний і критичний філософський словник*.

лама, ссавець з родини верблюдів; вис. у холці бл. 1,2 м, маса бл. 140 кг; з доколумбових часів одомашнена інками форма гуанако; вирощуються на м'ясо, молоко, вовну, як у'ючні тварини у Болівії та Перу. І

лама, назва тибетського або монгольського буддистського монаха; від назви л. походить поширена назва тибетського буддизму – ламаїзм.

ламаїзм → буддизм тибетський. **ламанна лінія**, геометрична фігура, що складається з обмеженої кількості відрізків, розміщених так, що кінець кожного відрізка (крім останнього) є початком наступного.

ламавтиця, назва 3 видів морських ссавців із родини сирен; заселяє ріки та зат. Зх. Африки, Пд. і Центр. Америки; довж. бл. 4 м, маса бл. 400 кг; хвостовий плавець заокруглений, на лапах 3 середні пальці з нігтевидними копитами; рослиноїдний; від загрозою винищення; охороняється.

Ла-Манш (La Manche, English Channal, Англійський канал), протока між Вел. Британією та Францією; довж. 520 км, шир. 32–180 км; гл. 35 м; важливий морський шлях із Пн. м. до Атлантичного ок.; порти: Портсмут, Гавр; під дном Л.-М. (точніше прот. Па-де-Кале) прокладений Євротунель. К

Ламарк (Lamarck) Жан Батіст П'єр Антуан де Моне, 1744–1829; фр. біолог, проф. кафедри зоології Музею природничої історії в Парижі, чл. фр. АН; реформував систематику тварин; творець наукової теорії еволюції організмів (ламаркізм); *Філософія зоології*.

ламаркізм, перша теорія еволюції організмів (Ж.Б. Ламарк, 1809), пояснює набуття нових спадкових ознак пристосуванням будови організму до його функцій, які змінюються під впливом змінних умов зовнішнього середовища.

Ламартін (Lamartine) Альфонс де, 1790–1869, фр. поет і ліберальний політик; один із гол. представників романтизму; лірика (*Поетичні роздуми*), епічні поеми, дорожні нотатки *Подорож на Сх.*, літературні праці.

ламассу, асирійський демон-хоронитель, якого уявляли крилатим біком з людською головою; монументальні скульптурні зображення л. встановлю-



Ламінарія

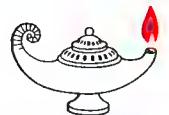

Газова лампа

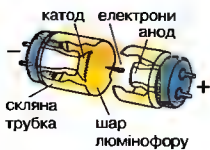

Люмінесцентна лампа
Має форму трубки; електрони рухаються від катода до анода; скляна трубка наповнена інертним газом та парами ртуті

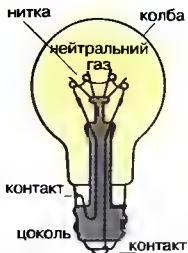

Лампа розжарювання з гвинтовим цоколем



Лангуст

вали симетрично з обох боків входу до палацу.

Ламбер (Lambert) Крістофер, нар. 1957, амер. і фр. кіноактор; різноманітні ролі: Тарзан у фільмі *Грейсток: Легенда про Тарзана*, авантюрист Фреду фільмі Л. Бессона *Підземок*, у бойовиках (Горьнич), політичному трилері *Убити священика*, побутових фільмах (*Макс і Джеремі*, *Арлетт*).

Ламберта льодовик, найбільший льодовик Антарктиди; спливає з найвищої (до 4000 м) частини Сх. Антарктиди; довж. понад 400 км, шир. до 100 км; на узбережжі живить шельфовий льодовик Еймері.

Ламетрі (La Mettrie) Жюльєн Офре де, 1709-51, фр. лікар і філософ, представник механістичного матеріалізму; створив концепцію людини-машини: вся духовна діяльність людини визначається її тілесною організацією; *Людина-машинка*.

ламінарія (морська капуста), морські водорості з довгими, стрічкоподібними, подвійно розгалуженими листками; бл. 30 тис. видів; промислова і лікарська сировина (містить багато йоду). I

ламініат (шаруватий пластик), матеріал, що його одержують шляхом з'єднання кількох (кількадесятків) шарів основи (тканини, паперу), просяканих або покритих синтетичною смолою; л. використовують як конструктивний та електроізоляційний матеріал.

лампа, джерело світла, яке утворюється за рахунок електричної енергії (електрична л.) або спалювання палива (олійна, газова, газова, карбідна л.); до електричних л. належать: дугові (теп. не використовуються), → л. розжарювання та газорозрядні → ртутні, люмінесцентні, неонові, — які використовують випромінювання, викликане протіканням електричного струму між двома електродами через газ, пари металів або їх суміш. I

лампа денного світла → лампа люмінесцентна.

лампа електронна, приладу вигляді вакуумної колби (іноді заповненої газом), який має принаймні 2 електроди: анод і катод (при нагріванні емітує електрони в напрямку анода); л. е. з 2 електродами (діод) використовують як випромінювач, л. е. з додатковими електродами (сітками) служать для підсилення.

лампа кварцова, електрична газорозрядна лампа з колбою із кварцового скла, яка випромінює ультрафіолетове

світло; застосовують для стерилізації (напр., операційних палац) та у фізіотерапії.

лампа люмінесцентна, електрична газорозрядна лампа, різновид ртутної л.; основним світним елементом є шар люмінофору, що покриває колбу л. зсередини; під час електричного розряду в газі утворюється ультрафіолетове випромінювання, яке спричинює світіння люмінофору; л. л. найчастіше має форму прямої або вигнутої трубки. I

лампа ксенонова, електрична газорозрядна лампа у вигляді трубки, наповненої інертним газом (напр., неон — червоний колір світла, ксеноном — фіолетовий); використовують у світлової реклами.

лампа розжарювання, електрична лампа, у герметичній колбі якої міститься металева нитка, що розжарюється під час протікання електричного струму і випромінює світло; розрізняють вакуумні, наповнені нейтральним газом, галогенові, прозорі, матові, дзеркальні. I

лампа ртутна, електрична газорозрядна лампа з колбою (переважно у формі трубки), наповненою газом та парами ртуті; до л. р. низького тиску належать люмінесцентні лампи.

лампа-спалах, лампа з короткотривалим спалахом світла вел. інтенсивності, переважно синхронного із відкриванням затвора фотоапарата для освітлення фотографованого об'єкту; теп. використовують електричні та газорозрядні л.-с., часом хім. (одноразові).

лампи лікувальні, лампи, які застосовують у світлолікуванні для опромінення певних частин тіла ультрафіолетовими (л. кварцова) або інфрачервоними (л. Соллюкс) променями.

Ламеден (Lumsden) Ентоні, нар. 1928, амер. архітектор; у 1950-х спроектував *Бeverly-хілс* у Каліфорнії (спільно з Е. Сааріненом).

ламує, сарай, шпихлір; мурований або дерев'яний будинок, часто оздоблений; в л. зберігали збіжжя, запаси харчів, зброю, упряж, розмаїте приладдя.

лангуст (лангуста), ракоподібна тварина, має 10 ніг; істинний; зварений має червоно-фіолетове забарвлення; живе в Середземному м. і Атлантичному ок.; довж. тіла до 45 см, вага до 8 кг. I

Ланг (Lang) Фріц, 1890-1976, австр. кінорежисер, працював у Німеччині, після 1933 у Франції та США, від 1957 у ФРН, представник експресіонізму в кіно (*Втомлена смерть*), мемуристичні стрічки (*Нібелунги*), криміналь-

ні фільми й телери (*Тисяча очей д-ра Мабузе*).

Ланге Микола Миколайович, 1858-1921, укр. та рос. психолог, з походження німець; проф. філософії Одеського унів., засновник Вищих жіночих курсів у Одесі; створив першу в Рос. імперії лабораторію експериментальної психології; праці з історії етики, дослідження уваги, фундаментальні *Психологічні студії*, *Психологія*.

Лангедок (Languedoc), історична країна у Пд-Зх. Франції, на узбережжі Середземного м., між Піренеями, Центр. Масивом та басейном р. Рона. Рим. провінція Нарбонська Галлія; у добу Каролінгів частина Аквітанського кор., пізніше у складі невел. феодальних держав, у т.ч. графства Тулузи; у XII ст. соціально-релігійний рух альбігойців, знищений під час хрестових походів фр. лицарства; 1271 приєднаний до Франції; XVI-XVII ст. територія фр. релігійних воєн.

Лангедок-Руссійон (Languedoc-Roussillon), департамент у Франції, на узбережжі Середземного м.; включає історичні країни Лангедок і Руссійон; 27,4 тис. км², 2,1 млн. мешк.; адміністративний центр Монпельє; на зх. Піреней, на пн. височини Центр. Масиву, на пд. низовини; гол. у країні центр вирощування винограду та виноробства; туризм; міста, багаті пам'ятками архітектури (Каркассон, Нарбонна, Перп'янь), морські пляжі.

лангобарди, германський народ; у VI ст. зайняли Паннонію; витіснені з неї аварами, 568 вдерлися в Італію; в II пн. частині утворили кор. (773-774 завойоване Карлом Вел.), а в пд. — дрібні державки (проіснували до XI ст.).

Ландау Лев Давидович, 1908-68, укр. та рос. учений, видатний фізик-теоретик; чл. АН СРСР; співробітник Укр. фізико-технічного інституту в Харкові, Інституту фіз. проблем АН СРСР; 1938 був членом підпільної антисталінської організації, викритий службами безпеки, від розстрілу Л. врятував Н. Бор; у 40-50-х у т.зв. *шарашці* (інститут-в'язниці) працював важливий елементи фізико-математичної моделі рад. атомної зброї; творець теорії електронного діамінітизму, розробив доменну структуру феромагнетиків та феромагнітного резонансу; фундаментальний курс *Нечетична фізика* (разом з Є. Ліфшицем); Нобелівська премія 1962.

Ландеро (Landerò) Лусі, нар. 1948, ісп. письменник; всесвітньо відомі романи

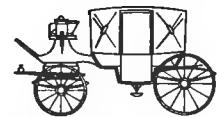

Ландо

Ігри зрілого віку, *Лицарі фортуни*, відзначені численними літературними преміями.

ландо, відкритий 4-колісний кінний екіпаж з розкладним (на 2 частини) накриттям; використовували у XVIII та XIX ст. I

Ландсбергіс (Landsbergis) Вітаутас, нар. 1923, литовський політик, музиколог; 1988-90 гол. *Саюдіс* (з 1992 почесний), 1990-92 — ВР Литви; з 1993 гол. партії Союз Вітчизни (Консерватори Литви), з 1996 маршал парламенту.

Ландсорт, найбільша заглибина у Балтійському м., на пн. від о-ва Готланд (Швеція).

ландтаг, у минулому краєвий сейм у нім. державах; теп. представницький орган у кожній із земель (складові частини федерації) Німеччини та Австрії.

ландшафтний парк, тип паркової композиції, заснований на мотивах природного ландшафту, характерний для англ., китайських, японських парків, а також парків XIX ст. (романтичний парк).

Ландштайнер (Landsteiner) Карл, 1868-1943, австр. патолог та імунолог; проф. Віденського унів. та Медичного інституту Рокфеллера у Нью-Йорку; 1901 відкрив осн. групові антиліта крові, а також (з А.С. Вінером) резус-фактор крові; Нобелівська премія 1930.

Ланжерон Олександр Федорович, 1763-1831, рос. військовий і державний діяч фр. походження, ген. від інфантерії, граф; 1790 емігрував до Росії; 1815-23 ген.-губернатор Новоросійського краю, головнокомандувач Бузьких та Чорноморських козацьких військ; перуві бузьких козаків на становище військових поселенців, що призвело до повстання; ім'ям Л. певний час називався один з районів Одеси.

Ланкастери, англ. династія, мол. лінія Плантагенетів; правила 1399-1461 та 1470-71, скинута внасл. війни Червоної та Білої Троянд Іоркської лінії.

лантан, La, хім. елемент з атомним числом 57; сріблясто-білий м'який метал; хім. активний, на повітрі покривається тоненькою захисною плівкою окису, La₂O₃ (пасивація); застосовуєть пер. у вигляді сполук, напр., для виготовлення оптичного скла, напівпровідників; відкритий 1839 Моандером. T

лантаниди (лантаноїди), хім. елементи з атомними числами 58-71, сріблясто-білі, важкі метали; хім. активні; мають д. схожі хім. властивості; існують у комплексі.

Лантан
атомна маса 138,906;
густина 6,15 г/см³;
темп. кип. 920°C;
темп. пл. 3454°C

ланцетник, підтип безчерепних, класу головохордових; 7 видів, живуть у піщаному ґрунті теплих морів; тіло черв'якоподібне, довж. 5-8 см, напівпрозорі; внутрішній осьовий скелет – хорда.

ланцюги харчові, харчова залежність, яка пов'язує окремі види автотрофів, консументів (гетеротрофів) і редуцентів (деструентів), що є послдовними ланками в системі, де кожна попередня ланка є харчем для наступної; типовий л. х.: рослини, травоядні тварини, хижаки, сапрофаги; уможливають кругообіг матерії та приплив енергії в екосистемі.

Лавюк Юрій Євгенович, нар. 1957, укр. композитор, віолончеліст; з 1982 у Львівському Вищому музичному інституті; *Музика для 21 інструмента*, *Тан-ГОпак*, камерно-інструментальні, вокальні твори.

Лаокоонова група, одна з найвідоміших гр. скульптур, що зображає агонію Лаокоона та 2 його синів, котрих душисть морський змії; твір Агесандра, Полідора та Атенодора (бл. 150 або 50 до н.е.); віднайдену в Римі 1506; теп. у Ватиканському Музеї.

Лаос (Лао, Лаоська Народна-Демократична Республіка), держава в Азії, на Індокитайському півостр. Гориста країна, на пн. гірські пасма, потяті глибокими долинами річок; на сх. Аннамські г.; вузькі низовини над р. Меконг; клімат мусонний тропічний. Мусонні ліси (54% території) з туковим деревом. Лаосці (67%), тайці, ктмери; буддисти, анімісти; у містах 16% населення. Слаборозвинута аграрна країна, одна з найбільш бідних у світі; вирощування рису, бататів, цукрової тростини, на пн. опійного маку; виробка деревини; дрібна промисловість і ремесла; річкове суднопластво. **Історія.** У XIV ст. виникла лаоська держава Ланг Чанг, 1707 розпалася на 2 кор.: Луанг Прабанг і В'єнтьян; 1893 обидва королівства як протекторат Л. приєднала до своїх володінь в Індокитаї Франція; під час II Світової війни окупований Японією й Тайландом; з 1953 незалежне кор.; сильні комуністичні партизани (Патет Лао) 1975 здобули владу; комуністи ліквідували монархію та проголосили Лаоську Народну-Демократичну Республіку; 1985 комуністичне керівництво погодилося на відновлення в економіці ринкових механізмів регулювання. З 1998 емір Джабер аль-Ахмед аль-Джабер ас-Сабах. К

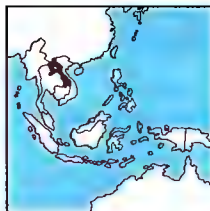

Лаос
236,8 тис. км²
5,6 млн. мшк. (2001)
23 мшк. на км²
Столиця: В'єнтьян
Державна мова: лаоська
Грошова одиниця: кіп

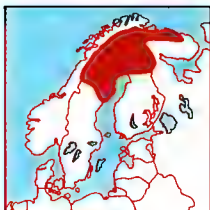

Лапландія

Лаоцзи (Лао-тсе), VI ст. до н.е., напівлегендарний китайський філософ; автор класичного даоського твору *Даодецзин*.

Лао Ше (Lao She, пс. Шы Цінчуня), 1899-1966, китайський письменник, сатирик; новели та соціально-побутові романи (*Філософія шановного Чжанча*), патріотичні драми.

Ла-Пас (La Paz), м. і адміністративний центр Болівії, у Центр. Андах, на плоскогірті Альтіплано, навис. 3600-4100 м; 1,1 млн. мшк.; гол. економічний та культурний центр країни; харчова, текстильна, хім. промисловість; транспортний вузол (Панамер. шосе); 2 унів.; туризм; собори (XVI-XVIII ст.); палаци (XVIII ст.); музеї.

Лаперуза (La Pérouse) Жан-Франсуа де, 1741-88, фр. мореплавець; під час навколосвітньої подорожі 1785-88 відкрив прот., згодом названу його іменем; загинув у Меланезії.

Лаперуза протока, у Тихому ок., між Сахаліном і о-вом Хоккайдо; довж. 101 км, шир. 43 км.; гл. 118 м; сполучає Японське м. з Охотським; порт Вакканай (Японія).

лапідарій, місце на відкритому просторі (парки, подвір'я) або в закритому приміщенні, де розташовано натуральне каміння, фрагменти архітектурних деталей, кам'яні скульптури, пам'ятки архітектури й пам'ятники.

лапіль, дрібні шматочки (розміром від горошини до волоського горіха) застиглої у повітрі лави або магми, що вилітають під час вивержень вулканів.

Лапландія (шведською Lappland, фінською Lappi), терени у пн. частині Скандинавського півостр., за полярним колом, у Норвегії, Швеції, Фінляндії та Росії; автохтонне населення лапландців; довга й суворозима; гірництво, лісництво, оленярство; туризм; гол. центри: Нарвік, Кируна, Рованіемі, Мурманськ. К

лапландці, народність угро-фінської групи, мешкають у Пн. Норвегії, Швеції, Фінляндії та на Карельському півостр. (Росія); 33-35 тис.; мова лапландська.

Ла-Плата (La Plata), м. і порт у Аргентині, над естуарієм р. Ла-Плата; адміністративний центр провінції Буенос-Айрес; 521 тис. мшк.; харчова, швейна, нафтохім. промисловість; торговельний осередок; транспортний центр; 2 унів.

Ла-Плата, літаювате гірло рік Парана і Уругвай при впадінні в Атлантичний ок.; найбільший естуарій на Землі;

довж. 320 км, шир. до 220 км; порти: Буенос-Айрес, Ла-Плата (Аргентина), Монтевідео (Уругвай); відкрив 1516 Дж. Д. де Саліс.

Лаплатська низовина, у Пд. Америці, між Андами, Бразильським плоскогір'ям, Атлантичним ок., і Патагонією; 2 млн. км²; на пн. – рідколісся, болота, на пд. – ліси, прерії; діляться на Гран-Чако, Пампу і Аргентинське межиріччя.

Лаптевих море, м. Пн. Льодовитого ок., б. узбережжя Азії, між о-вами Пн. Земля та Новосибірським; 662 тис. км²; гл. до 3385 м; впадає р. Лена; порт Тікі (Росія).

Лара (Lara), штат у Пн. Венесуелі; 19,8 тис. км²; 1,3 млн. мшк.; столиця Баркісімето; височинно-гористий; вирощування джуту, кави; тваринництво; харчова, цементова промисловість.

Ларі (Lares), в рим. міфології божество-опікуни дому й родини; пізніше доріг і мандрівників, а також охоронці держави; зображалися у вигляді немовлят із рогами достатку; після жертв Л. починалася трапеаза й усілякі урочистості.

Ла-Ріоха (Rioja La), автономна обл. Іспанії, в Іберійських г.; 5 тис. км²; 267 тис. мшк.; вирощування зернових, винограду; вівчарство; виноробство.

Ларнака (р. Ларнакс, тур. Іскеле), м. і порт на о-ві Кіпр, у Середземному м.; 30 тис. мшк.; туристичний центр.

Ла-Рошель (La Rochelle), м. у Франції, над Бискайською заг.; 71 тис. мшк.; рибальський та військовий порт; морський курорт; важливу роль як порт відіграв у Столітній війні і в період фр. колонізації Америки; в II полов. XVI ст. головна твердиня гугенотів; 1627 в союзі з Англією виступає проти кардинала Рішельє, 1628 капітулював під час облоги королівських військ.

Ларошфуко (La Rochefoucauld, Ла Рошфуко) Франсуа де, герцог, 1613-80, фр. письменник, мораліст; збірка афоризмів *Максими* (*Роздуми, або сентенції і максими про мораль*) викриває егоїзм і безпринципність людської природи; вишуканий стиль, дотепність.

Лас-Вегас (Las Vegas), м. у США (штат Невада); 295 тис. мшк., міська агломерація 970 тис.; знаний центр розваг і туризму, курорт; поблизу Вел. Каньйон.

Ласиця (ласка), хижий ссавець із роду куницевих; трапляється в околицях Арктики в хайдах Європи й Сх. Азії; довж. тіла бл. 28 см, хвоста бл. 9 см; тіло тонке, пухке; забарвлення влітку рудувато-буре, взимку біле; рідкісна, охороняється. І

Ла Скала (La Scala), оперний театр у Мілані в Італії; відкритий 1778; один з центрів світової оперної музики; виступають видатні співаки з усіх країн світу; з 1955 філія *Ліскола Скала*.

Ласкер (Lasker) Емануїл, 1868-1941, нім. шахіст, доктор філософії та математики; 1894-1921 2-ий чемпіон світу; переможець і призер багатьох міжнародних турнірів; *Підручник гри у шахи*.

Ласко (фр. Lascaux), печера у Франції у департаменті Дордонь; 1940 тут відкрито зображення й наскельні малюнки періоду магдаленської культури (верхній палеоліт) – стєпові коні, бізоні, олені, козероги, здебільшого зафіксовані в русі; одна з найкращих пам'яток палеолітичного мистецтва. І

Лас Навас де Толоса (Las Navas de Tolosa), місцевість у Пд. Іспанії (Андалусія); 1212 перемога християнських військ ісп. королівств під проводом Альфонса VIII Кастильського над мусульманськими Альмогадами; вирішила успіх Реконквісти.

Лас-Пальмас (Las Palmas de Gran Canaria), м. в Іспанії (Канарські о-ви), на о-ві Гран-Канарія, в Атлантичному ок.; 358 тис. мшк.; торговельний, рибальський порт; міжнародний аеропорт; унів.; відомий туристичний центр і пляжі.

ластівкові, співочі птахи ряду горобцеподібних; 75 видів, поширені в усьому світі; довгі гострі крила, пристосовані для стрімкого і тривалого польоту; живляться комахами; через короткі ноги на землю практично не сідають; в Україні: берегова л. (найменша з л.), гніздиться колоніями у норах, які риє у



Ласиця



Ластівка берегова

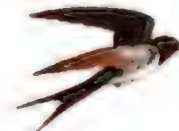

Ластівка сільська



Ластівка міська

Ласко
Фрагмент
наскельних зображень



Ластоногі
Будова і види

Латаття біле

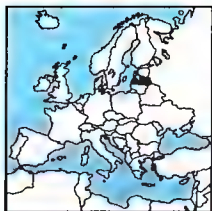

Латвія
64,6 тис. км²
2,4 млн. мшк. (2001)
37 мшк. на км²
Столиця: Рига
Державна мова: латиська
Грошова одиниця: лат

стрімчастих берегах рік; сільська л. має видовжений тупуб і довгий роздвоєний хвіст; гніздо ліпить із шматочків глини всередині будівель; міська л. ліпить гніздо, як і попередня, але зовні будівель; усі охороняються. 1 (с. 683)

ластоногі, назва ряду плацентарних морських ссавців, яка включає 3 родини: морські котики, моржі і тюлені; всі належать до хижих; кінцівки перетворені на ласти, форма тіла рибоподібна. 1

Латакія, м. у Сирії, на узбережжі Середземного м.; 258 тис. мшк., гол. морський порт країни; вивіз нафти, бавовни; унів.

латаття (водяна лілея), водяні рослини зони помірного і субтропічного клімату; бл. 40 видів; листки вел., плавучі; квітки запахні, вел., різного забарвлення; в Україні 3 види, найчастіше зустрічаються л. біла і л. сніжнобіла – лікарські рослини; потребують охорони. 1

Латвія (Latvija, Латвійська Республіка), держава у Сх. Європі, над Балтійським м. і Ризькою зап. Більша частина поверхні – моренна рівнина; на зх. та сх. горбисті височини (Курземська, Центральновідземська та Латгальська) висотою до 311 м; найбільші р.: Даугава і Гауя; багато оз.; більше 1/3 території вкрито лісами. Латвія 54%, росіяни 33%, білоруси 4%, українці, поляки 2,2%, литовці; віруючі лотерани, католики та православні; природний приріст від'ємний (-6,8%); міське населення 71%. Найшвидше серед країн Прибалтики розпочато економічну реформу; імпорт палива; незначний видобуток нафти; промисловість: електротехнічна та електронна, машинобудуван-

ня, автомобілебудування (зокр., мікроавтобусів), в-во точних приладів. хім. (фармацевтична), легка, харчова, целюлозно-паперова; народні промисли (вироби з бурштину, вишивки); тваринництво: скотарство, конярство, свинарство, звірництво; сільськогосподарські культури: збіжжя, кормові, цукрово-паперова; вирощування порти: Рига, Лієпая, Вентспіліс (нафтовий). **Історія.** Заселена племенами балтів, зокр., латгалами й курами, а також утро-фінськими лівами; у IX–XI ст. по р. Даугава здійснювали походи варяги; з кінця XII ст. торгове проникнення й оселення німців (1201 заснована Рига); у I-й полов. XIII ст. територія завойована мечоносцями; християнізація; стає частиною Лівонії; 1561 включена до пол.-литовської держави (пд. частина Курляндія, як ленні володіння); 1621–29 пн. частина завойована Швецією, а під час Пн. війни 1700–21 – Росією, яка і 1772 здобула пол. Лівонію та 1795 Курляндію; політичне, економічне й культурне домінування нім. населення (пер. шляхти та міщанства); із середини XIX ст. формування латиського національного самоусвідомлення. Під час I Світової війни зайнята нім. військами; 18 IX 1918 проголошена незалежність; до кінця 1919 бої з частинами нім. армії, балтійськими німцями, а також з Червоною армією; 1922 (конституція) парламентська республіка; у 30-ті фашистський рух; 1934–40 авторитарне правління К. Ульманіса. За пактом Молотова-Ріббентропа включена до рад. сфери впливу; з X 1939 рад. військові бази, у VI 1940 окупована Червоною армією, у VIII 1940 включена до складу СРСР (Латвійська РСР); 1941–44 нім. окупа-

ція; з 1945 інтенсивна радіянізація: колективізація сільського господарства, депортація латиських угіпб СРСР, наплив росіян; індустріалізація; з 1988 відродження національного руху; у травні 1990 повернення назви Республіка Л., з VIII 1991 повна незалежність. З 1999 президент – репатрнтка з Канади Вайра Віке-Фрейберга, у політичних поглядах орієнтована на ЄС і НАТО, займає помірковану позицію в національному питанні. К

латекс (каучукове молоко), молочний сік каучуконосних рослин – колоїдна водна суспензія каучуку, а також смол та білків; застосовують для одержання каучуку та виготовлення гумових виробів.

латенський період, термін в археології для позначення другого періоду доби заліза в Європі. бл. IV ст. до н.е. – 2 полов. I ст. до н.е.; період експансії кельтських племен; назва походить від стов'язки Латен (La Tène) надшвейцарським оз. Нешатель.

латенський стиль, мистецький стиль, створений кельтами на територіях між р. Марноку та Верхнім Дунаєм з центром над Середнім Райном (кін. IV – кін. I ст. до н.е.); декоративні мотиви: зоо- та антропоморфні, рослинні гілки і пальмети; абстрактне поєднання людських і тваринних зображень та рослинної орнаментики; на европ. континенті розвивався до занепаду кельтської цивілізації (кін. I ст. до н.е.), на Брит. о-вах, збагачений новим змістом, існував ще у середньовічч.

Латеран. палацово-храмовий комплекс у Римі. До 1308 папська резиденція; зокр., Базиліка Св. Івана (кафедральний папський собор) – місце проведення 5 соборів.

латеранські угоди 1929: 1) договір між Апостольською столицею та іт. урядом про утворення держави-міста Ватикан; 2) конкордат, що регулює церковні відносини на території іт. держави; л. у. мліагодили конфлікт між папами та іт. державою (гзв. рим. питання, що вирішувалося з 1870, тобто відзавоювання Риму та ліквідації Папської обл.).

латерит, осадова гірська порода, що складається пер. з оксидів алюмінію і мліапа; виникає в результаті вивітрювання алюмосилікатів в умовах жаркого вологого клімату; джерело алюмінію і заліза; в Україні трапляється в Криму.

латерна магіка (лат. *laterna magica* – чарівний ліхтар), давній пристрій для

проекування на екран зображення зі скляних діапозитивів, прототип діаскопа. 1

латя, обладунок, військове спорядження для захисту воїна від ураження холодною зброєю; поширені у середньовічній Європі; у XVII ст. вийшли з ужитку.

латимерія, єдиний живий представник кистеперих риб; вперше вивалена 1938 у Пд.-Сх. Африці; довж. бл. 180 см, маса бл. 80 кг; тіло товсте, коротке, вкрите масивною лускою; живе на глибині 150–400 м. 1

Латвіяна (Дирій) Лариса Семенівна, нар. 1934, укр. спортсменка (художня гімнастика); найтитлована спортсменка світу: 9 золотих, 5 срібних, 4 бронзових олімпійських медалі (1856, 1960, 1964); багаторазова чемпіонка світу (1958, 1962), Європи (1957, 1961) й СРСР (1956–64).

Латинська імперія, держава, заснована 1204 учасниками IV хрестового походу після здобуття Константинополя; охоплювала територію Тракії та більшу частину Греції; ліквідована 1261 внасл. відновлення Візантійської імперії.

латинська мова, одна з італійських мов, належить до індоєвроп. сім'ї, була поширена на території Рим. імперії; найдавніші пам'ятки з VII ст. до н.е., розквіт літератури у I ст. до н.е.; з л. м. розвинулися романські мови; значний вплив на розвиток усіх европ. мов.

латинське вітрильне оснащення, трикутні вітрила, прикріплені до вигнутої довгої рейки, зав'язані на високій щоглі; дозволяє плавати під гострим кутом до вітру. 1

латинське письмо, алфавітне письмо древніх римлян; походить від гр. алфавіту; написи з VII ст. до н.е.; основа багатьох алфавітів; сучасне л. п. складається з 21 літери.

латинський аверроїзм, філософський напрямок XIII–XIV ст., який звернувся до неоплатонічної інтерпретації аристотелізму, здійсненої араб. філософом Аверроесом; основні представники: Сігер Брабантський, Боецій з Дації, Жан Жанден, Марсильє з Падуї.

латаська мова, належить до балтійської групи індоєвроп. мов; державна мова Латвії; сучасна літературна мова сформувалася у XIX ст.; писемність на лат. графічній основі з XVI ст.

латифундія, у Стародавньому Римі вел. земельні маєтки, що виникли внасл. привласнення орендованих публічних земель, відбирання ґрунтів у дрібних землеробів за борги або скуповування

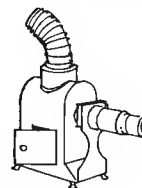

Латерна магіка



Латимерія

Латинське вітрильне
оснащення

за безцінь під час проскрипцій; вел. земельні володіння магнатів, церкви і монастирів (зокр., в середньовіччі).

латуни, найпоширеніші сплави міді, другим гол. компонентом яких є цинк (2-45%); стійкі до корозії, застосовують для виготовлення хім. апаратури, вимірювальних інструментів, галантейних і ювелірних виробів, в автомобільній і суднобудівній промисловості.

Латур (La Tour) Жорж де, 1593-1652, фр. маляр; індивідуальний стиль, що тяжіє до караваджизму; релігійні картини із мотивом запаленої свічки (*У лихваря*); жанрові сцени (*Ворожка*).

Лауда (Lauda) Нікі (Андреас Ніколаус), нар. 1949, австр. автогонщик; тричі чемпіон світу *Формули-1* (1975, 1977, 1984).

Лаура, кохана Ф. Петрарки, на честь Л. і про неї написані його твори.

Лафаетт (La Fayette) Марі Жозеф де Мотье, маркіз, 1757-1834, фр. політик і ген.; учасник війни за незалежність Сполучених Штатів; 1789 ініціатор Декларації прав людини і громадянина; 1789-1830 командувач Національної Гвардії; прихильник конституційної монархії.

Лафонтен (La Fontaine) Жан де, 1621-95, фр. поет; відомі *Байки*, сюжети яких запозичені у Езопа та Федра, сатира на людей і суспільний лад періоду абсолютизму.

Лажор (Lahore), м. у Пакистані, в передгір'ях Гімалаїв, адміністративний центр провінції Пенджаб; міська агломерація 3,8 млн. мшк.; текстильна, швейна промисловість; відомий ремісничий центр; залізничний та шосейний вузол на шляху до Індії; 2 унів.; туристичний центр; музеї; численні пам'ятки XVI-XVII ст. (в т.ч. фортеця, Імператорський палац, мечеті), у XVIII ст. знаний центр мусульманської мініатюри. Відомий з VII ст.; 1799 - середина XIX ст. столиця держави сикхів.

Латіо (Lazio, лат. Latium), автономна обл. в Італії, в центр. частині Апеннінського півостр., над Тирренським м.; 17,2 тис. км², 5,2 млн мшк.; адміністративний центр Рим; Центр. Апенніни з погаслими вулканами і кратерними озерами; на узбережжі низовини; вирощування зернових, винограду, оливок; різноманітна промисловість скупчена в Римі; туристичний регіон світового значення. З античної доби територія між Тирренським м., лівим берегом Тібр у й Центр. Пеннінами; населене латинами найближче оточення Риму і зоро-

док Рим. держави; з 756 в Папській області (з перервами), 1870 приєднаний до Італії.

Латіо, іт. футбольний клуб; заснований 1900 у Римі; стадіон: *Олімпіко*; кольори: небесно-білі; чемпіон Італії - 1, володар Кубка Італії - 2, Володар Суперкубка Італії - 1, Володар Кубка Кубків - 1, Володар Суперкубка УЄФА - 1, фіналіст Кубка УЄФА - 1; 56 сезонів у серії А; гол. тренер Альберто Дзаакероні.

Ле Іван (пс. Івана Леонтіївича Мойсі), 1895-1978, укр. письменник; учасник жовтневого перевороту 1917 у Петрограді; належав до літературних організацій *Жовтень*, *Веселур*. Спілка Пролетарських письменників; типовий представник стилю соц. реалізму; романи на сучасну авторську тематику (*Роман Міжгір'я*) та історичні (*Наливайко*, *Хмельницький*); Шевченківська премія 1967.

Лебедєв Сергій Олександрович, 1902-74, укр. учений-комп'ютерник; чл. АН УРСР та СРСР, дир. Інституту електротехніки АН УРСР; проблеми стійкості й автоматизації енергетичних систем, теорія обчислювальної техніки; очолював Л. колектив 1950 розробив перший у Європі діючий комп'ютер *МЕОМ* (*Мала електронна обчислювальна машина*).

Лебедина, м. у Сумській обл., райцентр, на берегах р. Вільшанки (притока Псла, басейн Дніпра); 33 тис. мшк.; верстатобудівна, харчова промисловість; залізничний вузол; музеї: Воскресенська (XVIII ст.), Покровська, Миколаївська (XIX ст.) церкви, торговельні ряди (XIX ст.). Заснований 1654.

лебеді, вел. птахи, ряд гусеподібних; 6 видів, що зустрічаються на всіх континентах; часто утримують у парках як декоративні; моногамні; довж. тіла бл. 150 см (довж. ший дорівнює довж. тіла, часом перевищує); л.-шипун, л.-клекотун. 1

Лебедь Микола (користувався пс. Скиба, Максим Рубан та ін.), 1909-99, укр. політик, діяч ОУН; 1932-34 зв'язковий крайової есенкутиви ОУН з Проводом, 1933-34 організатор замаху на Б. Перацького, затриманий нім. поліцією у Гданську та екстрадований; 1936-39 у пол. в'язниці; у VI 1941 увійшов до складу уряду Я. Стецька, зумів уникнути нім. арешту; після нім. репресій проти керівництва укр. націоналістичного руху у 1941-43 очолював ОУН (бандерівців) на укр. землях, один з організа-

торів УПА, 1943 відмовився від функцій командувача; 1944 співзасновник Укр. гол. визвольної ради, генеральний секретар закордонних справ; згодом на еміграції в Німеччині та США, дир. дослідно-видавничого інституту *Пролог* (засновник і видавець журналу *Сучасність*), УПА.

лебідка, робоча машина з барабаном, на який намотується трос для піднімання вантажу; приводиться у дію вручну або двигуном.

Лебон (Le Bon) Гюстав, 1841-1931, фр. психолог, соціолог; *теорія масового суспільства*; відкидав ідею соціальної рівності та соціалізм; *Психологія народів і маси*.

лев, хижий ссавець родини котячих; водиться у степах та саванах Африки, декілька сотень особин живе у Пд.-Зх. Індії; кількість зменшується; пер. у заповідниках; довж. тіла бл. 2 м (самці менші), маса бл. 250 кг. 1

Лев Давидович, бл. 1228 - бл. 1301, кн. галицький з 1264 і холмський з 1269, син Данила Романовича, батько кн. Юрія; залежний від Золотої Орди, Л. Д. користався монгольською допомогою своїх походах на Литву, Польщу; воякував за Краківську землю в союзі з чеським королем Вацлавом II, захопив Люблінщину (бл. 1289); також приєднав частину Закарпаття; можливо, переніс столицю до Львова, названого на його честь.

лев морський, науково неточна назва морських ссавців з родини вухатих тюленів; у самців на ший грива; сивуч, л. м. австрал., новозеландський, каліфорнійський, південний; ослі, живуть гаремами.

Левандовський В'ячеслав В'ячеславович, 1897-1962, укр. кінорежисер, художник; творець укр. анімації (*Казка про соломяного бичка*).

Левант, іт. назва країни, розташованих на сх. від Італії на узбережжі Середземного м. (Мала Азія, Сирія, Ліван, Палестина, Єгипет), у середньовіччі торгівля між цими країнами та Європою називалася левантською.

левелери (урівнювачі), англ. республіканська політична партія, що діяла з 1645; вимагали політичних, економічних та релігійних свобод; керівник Дж. Лібберн; 1649 переможені О. Кромвеллом.

Левинський Іван, 1851-1919, укр. архітектор і підприємець; архітектурно-проектна майстерня та фабрика з в-ва художньої кераміки (Львів), проф.

Львівської політехніки; в 1914 депортований рос. армією до Києва, де побував дерев'яну греко-католицьку церкву в гудульському стилі; засновник агрономічно-технічного товариства *Праця*; будівлі гол. залізничного вокзалу, товариства *Дністер*, Музичного інституту ім. М. Лисенка (усі у Львові) та ін.

Левницький Кость, 1859-1941, укр. політик, адвокат; 1899 співзасновник Національно-демократичної партії, пізніше її гол. (1907-19); 1918 перший гол. Державного Секретаріату ЗУНР; 1939-41 в рад. ув'язненні; після вступу нім. військ до Львова 1941 співзасновник і гол. Укр. Національної Ради; *Історія політичної думки галицьких українців 1848-1914*, *Історія визвольних змагань галицьких українців в часі Світової війни 1914-18*, *Вел. зрів.*

Левницький Михайло, 1774-1858, укр. церковний діяч, перший кардинал-українець; єпископ перемиський (з 1813), митрополит галицький (1816), примас Галичини (1848); учасник Віденського конгресу 1815; ініціатор заснування парафіяльних шкіл та створення богословських кафедр у Львівському унів., де викладання провадилося укр. мовою.

Леві-Брюль (Levy-Bruhl) Люсьєн, 1857-1939, фр. етнолог і філософ; 1904 проф. Сорбонни; досліджував різні типи мислення, властиві архаїчній свідомості та сучасному раціоналізму; виступаючи проти еволюціоністів, які вважали, що первісна людина мислила логічно, Л.-Б. стверджував, що в примітивних суспільствах панують *колективні уявлення* (поняття Дюркгайма), які принципово відмінні від сучасних форм мислення; дологічне мислення управляється законами партиципації, згідно з якими об'єкт може бути одночасно самим собою і ще чимось ін., перебувати одночасно в різних місцях і т. п.

Левін (Lewin) Курт, 1890-1947, нім. психолог; з 1932 у США; творець топологічної психології (психологія поля); один з засновників експериментального дослідження мотивації і психології груп (т. зв. групової динаміки).

Леві-Строс (Levi-Strauss) Клод, нар. 1908, фр. етнолог, соціолог, філософ; проф. унів. у Нью-Йорку та Парижі; чл. Фр. Академії; гол. представник структуралізму в дослідженнях культури; *Структурна антропология*.

левкой, одно-, дво- або багатерічна трав'яниста декоративна рослина ро-



Лев



Лебідь-шипун



Лебідь-клекотун



Левкой

дини капустових; квіти л. запашні, різнобарвні, зібрані в китцеподібні суцвіття; в Україні поширені 4 види (л. гострошипий – матюла). 1

Левчук Тимофій Васильович, 1912-98, укр. кінорежисер, педагог; фільми (Київська, Родина Коцюбинських, Війна); проф. Київського театрального інституту; спогади *Люди і фільми, Тому, що люблю*; Шевченківська премія 1971.

легенди про короля Артура, цикл лицарських повістей (відомих у багатьох перекладах і різноманітних літературних версіях), героями яких є легендарний король кельтів Артур, правитель Пн.-Зх. Британії в V-VI ст., і члени його дружини – лицарі Крутого столу: Ланцелот, Персеваль, Тристан, Говен, Талахад.

легеневі пухирці, пухирчасті закінчення найдрібніших відгалужень бронхів у легенях; місце газового обміну між повітрям, яке вдихають, та кров'ю капілярів, що густою сіткою оповивають л. п.; в людини заг. поверхня л. п. – понад 100 м².

легені, парний дихальний орган хребетних, що дихають атмосферним повітрям; л. савців знаходяться у грудній порожнині, вкриті плеврою і поділені на частки (в людини права л. має 3 частки, ліва – 2); складаються з бронхів і легеневих пухирців. 1

легієвця, тонкі жіночі рейтузи, які щільно облягають ногу.

легіон, у стародавньому Римі тактичне армійське з'єднання: 4-6 тис. солдатів; ділився на когорти, маніпули, центурії; знак л. – срібний орел з номером 1.

легка атлетика, вид спорту; об'єднує біг, стрибки, легкоатлетичні кидки, спортивну ходьбу, а також багатоборство,

як-от: легкоатлетичне семи- і десятиборство. Т. Ц (с. 690, 691)

легка перемога (перемога безбою), присудження перемоги спортсменові або команді у випадку неявки суперника чи при невиконанні ним умов регламенту (ск. надлишна вага, допінг, виступ у команді спортсмена, який не має на це права).

легкоатлетичний біг, легкоатлетичні змагання з бігу, що включають в себе біг на короткі (100-400 м), середні (800-3000 м) і довгі (5-30 км) дистанції та марафон; розрізняють біг на плоскій місцевості, біг з бар'єрами, біг з перешкодами та естафетний біг.

легкоатлетичні кидки, змагання з легкої атлетики, куди входять метання диска, молота і списа, а також штовхання ядра; коліс розігравалося також кидання гранати.

легування, введення сторонніх речовин (домішок) до твердого тіла (металу, напівпровідника, керамічного матеріалу) з метою зміни його властивостей (електричних, оптичних, механічних та ін.).

Ледерберг (Lederberg) Джошуа, нар. 1925, амер. генетик і мікробіолог; проф. унів. у Медисоні, Берклі, Нью-Йорку; відкрив явище генетичної трансдукції; один з відкривачів генетичної рекомбінації у бактерій; Нобелівська премія 1958.

Лед Зепелін (Led Zeppelin), брит. гардрок-група, виступала у Лондоні 1968-80; створена гітаристом Дж. Пейджем; у складі: вокаліст Р. Плент, бас-гітарист Дж. П. Джеймс, ударник Дж. Бонсо-Бонгем; хіти (*Whole Lotta Love, Black Dog, Stairway to Heaven*).

Ледьков Павло Серафимович, нар. 1943, укр. спортсмен (п'ятиборство); чемпіон

XX Олімпійських ігор, призер XIX, XX, XXII; чотириразовий чемпіон світу.

Леже (Leges) Фернан, 1881-1955, фр. мавляр, представник кубізму; малював світ машин, механізовані людські постанти (*Конструктори, Будівничі*); монументальні твори: мозаїки, вітражі; гол. принцип естетики Л. – інтенсивність контрастів, кольору і форми.

Лей (Le) (Lai) Френсіс, нар. 1932, фр. композитор і піаніст; автор популярних пісень для Е. Піаф, М. Матьє, Дж. Холлдея, Ф. Сінатри, Е. Фітцджеральд; музика до кінофільмів (понад 30); 1966 премія Оскар за музику до фільму *Чоловік і жінка* К. Леллоша; 1970 *Золотий глобус* і Оскар за музику до фільму *Історія кохання*.

лейка, перша у світі мініатюрна фотокамера, 1913 створена нім. інженером О. Варнаком.

лейкопласти, безбарвні пластиди рослинних клітин; утворюють у запасальних тканинах зерна крохмалю, жири та білки.

лейкоцити (білі формені елементи крові), ядерні клітини крові та лімфи, здебільшого здатні до активного амебоподібного руху і фагоцитозу; виконують захисні функції – знищують мікроорганізми, виробляють антитіла, беруть участь у реакції набуття організмом імунітету, знижують здатність крові зсідатися; в людини 4-10 тис. в 1 мм³ крові. 1

Лейпувський Олександр Ілліч, 1903-72, укр. учений; чл. АН УРСР, дир. Інституту фізики АН УРСР; здійснив розщеплення атомного ядра штучно прискореними частинками (1932); праці з атомної фізики та ядерної техніки.

Лейпциг (Leipzig), м. у Німеччині (Саксонія) над Вайсе-Ельстер; 495 тис. мшк.; важливий центр промисловості (машини, транспортні засоби, електронне устаткування), торгівлі (Лейпцизький ярмарки), науки (унів., Саксонська АН, бібліотека – Deutsche Bücherei) і туризму; вел. транспортний вузол, ос. залізничний; музеї; церкви (XII, XVIII ст.), в т.ч. готична Томаскірхе з гробницею І. С. Баха, ратуша (1556); міська права – з 1165; важливий осередок міжнародної торгівлі, ос. з XV ст. (Лейпцизькі ярмарки); у XVIII ст. – важливий осередок нім. культури; 16-19 X 1813 поразка црмії Наполеона I у битві з коаліцією Англії, Пруссії, Росії і Швеції; пам'ятник Битви народів (завершений 1913).
Ле Корбузье (Le Corbusier) (пс. Шарля Едуарі Жиннере [Jeaneret]), 1887-

1965, фр. архітектор, урбаніст, художник і скульптор швейцарського походження, один з найвидатніших творців і теоретиків сучасної архітектури; теоретик пуризму, представник → функціоналізму (1) та конструктивізму; серед творів Л. К. житловий комплекс у Марселі, т.зв. Unite d'Habitation, капела у Роншані, урбаністично-архитектурний проєкт м. Чандігарх (Індія); автор проєкту будинку Держплану у Харкові.

лекс, у стародавньому Римі загальнообов'язковий закон; юридичний припис.

лексикографія: 1) наука про укладання словників; 2) процес опису лексики мови через написання словників; 3) сукупність усіх наявних словників певної мови і наукових праць із цієї галузі.

лексикологія, розділ мовознавства, який вивчає словниковий склад мови та його взаємодію з ін. мовними рівнями – фонетичним, словотвірним та граматичним; розділи л. – семантика, ономастологія, етимологія, фразеологія, лексикографія.

Лексиконь Славенороскій і вменъ тлькованне, видана 1627 у Києво-Печерській друкарні унікальна словникова збірка (бл. 7 тис. статей) староукр. та церковнослов'янської мов; укладач Памво Беринда (працював над книгою бл. 30 років) вперше у сх.-слов'янській філології науково опрацював лексикографічний матеріал, застосував ремарки: складається з 2 частин: власне словника і тлумачення топонімів та антропонімів неслов'янського походження тогочасною укр. мовою; сприяв нормалізації укр. лексики; навчальний посібник до XIX ст.

Лексус (Lexus), яп. автомобільна компанія з в-ва легкових автомобілів; підрозділ *Toyota Motor*; автомобілі високого класу.

Лекуврер (Lecouvreur) Адрієнна, 1692-1730, фр. актриса; виступала в театрі *Комеді франсез* у Парижі; визнана сучасниками найталановитішою трагедійною актрисою Франції; ролі у інсценізаціях драм Ж. Расіна (*Береніка, Федра*), Вольтера, П. Крєбийона; героїня літературних творів.

лелеки, птахи з ряду лелекоподібних; поширені на тропіках із помірним кліматом та у тропічній зоні Старого та Нового Світу; 17 видів; білий л. (довж. бл. 100 см) і рідкісний чорний л., що живе по лісах; обидва види зникають в Африці. 1

Лейкоцити

агранулоцити
лімфоцити
моноцити
гранулоцити
базофіли
еозинофіли
нейтрофіли



Білий лелека

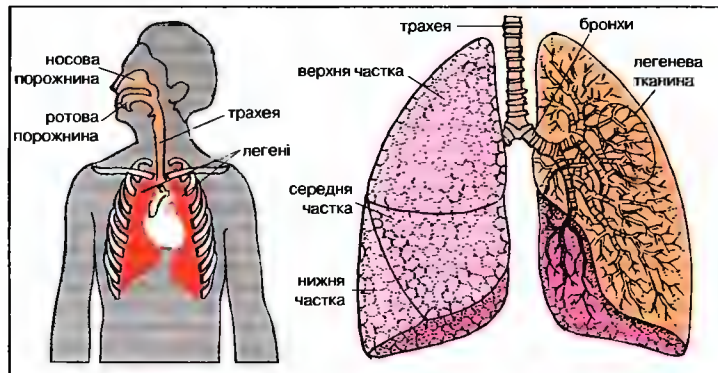

Легені
Розташування та схематична будова легенів людини

Легка атлетика

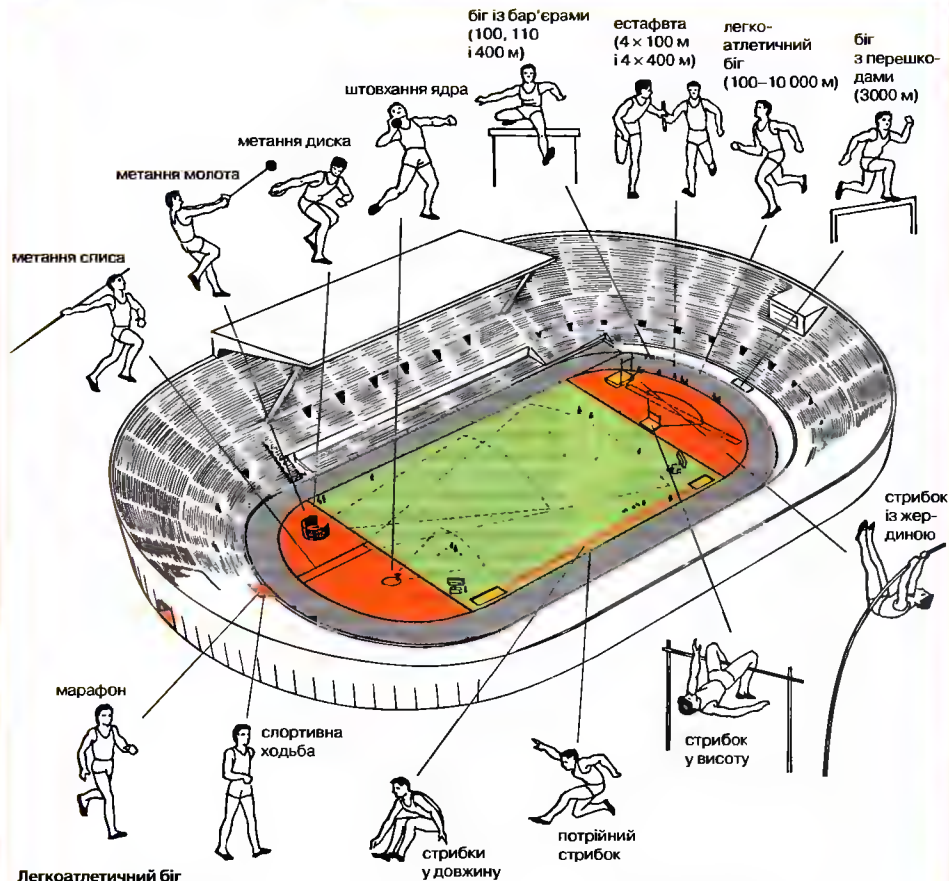

Легкоатлетичний біг

Усі види бігу (від 100 м до марафону) мають спільний фініш; старту для початку бігу на різні дистанції розташовані у різних місцях бігової дистанції; марафон (біг на 42195 м) і спортивна ходьба розгріюються (крім старту і фінішу) переважно за межами стадіону. Дистанція легкоатлетичного бігу становить 400 м; розділена на 8 доріжок; під час бігу на короткі дистанції (100-400 м) та на перших колах бігу на 800 м спортсмени біжать визначеними для них доріжками; для бігу на довгі дистанції цей принцип не обов'язковий.

Легкоатлетичні стрибки

Розбіг для стрибків у довж. та потрійного стрибка розміщено вздовж прямої доріжки; дерев'яний брусок, від якого відштовується спортсмен у стрибках в довж. та потрійному стрибку, розміщено у різних місцях розбігу (у потрійному стрибку – подалі від лісоначиці). Стрибок у висоту та з жердиною виконуються зі спеціального трампліна задля скорочення довж. розбігу.

Легкоатлетичні кидки

Метання диска і метання молота розгріюються на одному майданчику; спортсмени метють спорядження із кола (оточеного захисною сіткою) у такий спосіб, аби диск чи молот впад на спеціально розмечений сектор. Метання списа розгріюється на спеціальному майданчику у вигляді сектора, рівновіддаленого від бігової доріжки. Майданчик для штовхання ядра має форму сектора та кола для штовхання без захисної сітки. Форми і розміри кожного майданчика залежать від довж. кидків у певному виді змагань.

Легка атлетика – світові рекорди у найвідоміших змаганнях станом на 1.07.2000 (на першому місці жінки)

Змагання	Результат	Рекордсмени	Рік
біг на: 100 м	10,49 сек.	Ф.Гріфіт-Джойнер (США)	1988
	9,79 сек.	М.Грін(США)	1999
200 м	21,34 сек.	Ф. Гріфіт-Джойнер (США)	1988
	19,32 сек.	М.Джонсон (США)	1996
400 м	47,60 сек.	М.Кох (НДР)	1985
	43,18 сек.	М.Джонсон (США)	1999
800 м	1 хв. 53,28 сек.	Й.Кратохвілова (Чехословаччина)	1983
	1 хв. 41,11 сек.	В.Кіпкетер (Данія)	1987
1500 м	3 хв. 50,46 сек.	Гу Юаньхуа (Китай)	1993
	3 хв. 26,00 сек.	Х.Ель-Горру (Марокко)	1998
5000 м	14 хв. 28,09 сек.	Бо Джівінг(Китай)	1997
	12 хв. 39,36 сек.	Г.Гебселасіе (Ефіопія)	1998
10000 м	29 хв. 31,78 сек.	Ван Юньхуа (Китай)	1993
	26 хв. 22,75 сек.	Г.Гебселасіе (Ефіопія)	1998
марафон*	2 год. 20 хв. 43 сек.	Т.Лоруолі (Кенія)	1999
	2 год. 05 хв. 42 сек.	К.Кханноуші (Марокко)	1999
100 м з бар'єрами	12,21 сек.	Й.Донкова (Болгарія)	1988
110 м з бар'єрами	-	-	-
	12,91 сек.	С.Джесон (Велика Британія)	1993
400 м з бар'єрами	52,61 сек.	К.Баттен (США)	1995
	46,78 сек.	К.Янг (США)	1992
3000 м з перешкодами	-	-	-
4x100 м	7 хв. 55,72 сек	Б.Бармасаї (Кенія)	1997
	41,37 сек.	НДР	1985
	37,40 сек.	США	1992
ходьба на 10 км	41 хв. 04,0 сек.	Ю.Ніколаєва (Росія)	1996
ходьба на 20 км	-	-	-
ходьба на 50 км	-	-	-
	1 год. 17 хв. 25,5 сек.	Б.Сеґура (Мексика)	1994
стрибки у вис.	3 год. 37 хв. 41,0 сек.	А.Петров (СРСР)	1989
	2,09 м	С.Костадінова (Болгарія)	1987
	2,45 м	Х.Сотомайор (Куба)	1983
стрибки у довж.	7,52 м	Г.Чистякова (СРСР)	1988
	8,95 м	М.Пауел (США)	1991
потрійний стрибок	15,50 м	І.Кравець (Україна)	1995
	18,29 м	Д.Едвардс (Велика Британія)	1995
стрибок із жердиною	4,62 м	С.Драґіла (США)	2000
	6,14 м	С.Бубка (Україна)	1994
штовхання ядра	22,63 м	Н.Лісовська (СРСР)	1987
	23,12 м	Р.Барнес (США)	1990
кидання диска	76,80 м	Г.Райнш (НДР)	1988
	74,08 м	Й.Шульц (НДР)	1986
метання списа	86,22 м	Т.Хаттестад (Норвегія)	2000
	98,48 м	Й.Железни (Чехія)	1996
кидання молота	76,07 м	М.Мелінте (Румунія)	1999
	86,74 м	Ю.Седих (СРСР)	1985
семиборство	7291 очко	Д.Джойнер-Кірсі (США)	1988
десятиборство	-	-	-
	8894 очки	Т.Дворак (Чехія)	1999

* у марафоні наведено не світові рекорди, а лише найкращі результати

лелекоподібні, ряд водно-болотних птахів, поширені всюди; бл. 115 видів; сильні, мають довгий дзьоб та шю, а також довгі ноги; лелеки, чаплі, фламінго, ібіси, човнодзьоби.

Лелюш (Lelouch) Клод, нар. 1937, фр. кінорежисер і продюсер; психологічні фільми та мелодрами *Чоловік і жінка*, *Чоловік і жінка двадцять років по тому*, *Життя, щоб жити*, *Людина, яка мені подобається*, детективи.

Лем (Lem) Станіслав, нар. 1921, пол. письменник, народився і виріс у Львові; один із найвідоміших наукових фантастів світу; аналіз біологічних та соціальних наслідків розвитку науки та цивілізації; повісті (*Едем*, *Соляріс*, *Огляд місяця поїб*, *Катар*); цикли оповідань, нерідко у формі саркастичних притч (*Зоряні шоденники Юна Тихого*, *Кіберіада*, *Пілот Піркс*); книги з проблем кібернетики, космонавтики, футурології (*Сума технології*), автобіографічна повість *Високий Замок*.

лема, допоміжне твердження, яке використовується для доведення однієї або декількох теорем.

Лемеші, с. Козелецького району Чернігівської обл.; перша згадка 1709; у Л. народився гетьман Лівобережної України К.Г. Розумовський, за кошт якого споружено Трьохсвятительську церкву (1755).

Лем'є (Lemieux) Маріо, нар. 1965, канадський хокеїст; один з найрезультативніших нападаючих НХЛ; 1991, 1992 володар Кубка Стенлі (у складі *Піттсбург Пінгвінз*).

лемінги, дрібні гризуни родини полівок; заселяють гори та арктичні області Європи та Пн. Америки; довж. тіла бл. 15 см, хвоста бл. 2 см; зимою у деяких л. хутро біле, а пазури на пальцях передніх лап розростаються у когштя; живуть колоніями, періодично частина надмірно розмноженої популяції відокремлюється і мандрує (не стає на перешкоді навіть море, де вони масово гинуть). 1

лемки, укр. етнографічна група, яка проживає найдалі на пд.-зх. укр. етнічної території; до 1947 жили по обидва боки карпатського хребта і водночас державних кордонів (до 1772 – пол.-угорського, з 1919 – пол.-чехословацького); після насильного виселення л. з Пн. Лемківщини (1945-47 під тиском пол. комуністичної адміністрації, пол. націоналістичного підпілля бл. 500 тис. л. змушені були переселитися з Ряшівського, Люблінського, Краківського во-

єводства до Львівської, Тернопільської, Івано-Франківської, Миколаївської обл. України) їхня територія охоплює нині лише пд. частину – Пряшівщину та сх. смугу Закарпатської частини (Перечинський і Великоберезнянський райони Закарпатської обл.); назву виводять від часто вживаного слова *лем* (тільки, лишень), самоназва *руснаки* або *русини*; окрема етнічна одиниця; говірка, матеріальна і духовна культура л. об'єднують своєрідні архаїчні особливості та вплив словацько-пол. оточення; гол. заняття хліборобство, в ремеслах і промислах – обробка дерева, каменю, вовни, ткацтво, гончарство, бондарство; для поселень властива скученість у долинах рік; садиби переважно однобудинкові, церкви мають надбудовані барокові бані і високі дзвіниці над *бабиццем*, оця подібний до бойківського, але вирізняється добром тканин і кольорів, вишивки → укр. народний одяг (!); багатий пісенний фольклор (частина – варіанти широковідомих укр. пісень, значний вплив словацького фольклору). Мелодії лемківських пісень відзначаються вел. різноманітністю форм, багатою орнаментикою музичних строф та різною метроритмічною будовою; масові депортації 40-х привели до катастрофічного занепаду народної культури л. – потрапивши у ін. природно-господарське середовище, росліни по теренах України, вони втратили говірку, звичаї, традиційні господарські навички.

Леммон (Lemmon) Джек (справжнє Дж. Улер-Леммон), нар. 1925, амер. кіноактор; ролі в комедіях (*Вджалітьши двічата*, *Квартира*), в політичному фільмі *Зниклий безвісти*; також режисер і співак.

лемнієската, плоска крива, що є множиною точок, для яких добуток відстаней від 2 заданих точок (фокусів л.) є постійною величиною. 1

лемури, родина приматів-напівмавп; 16 видів, водяться у лісах о-ва Мадагаскар; невел. або середнього розміру, довж. тіла 13-25 см; волосяний покрив густий, забарвлення чорне, сіре чи рудувате; морда видовжена, очі вел., задні ноги набагато довші за передні; на 2 пальці нігть, на решті – пазури; живуть на деревах. 1

лен (феод), у середньовіччі земля, яку надавав сеньйор у користування васалові (спочатку до смерті, пізніше спадково); ленний договір вступав у дію

після складення присяги васала на вірність і здійснення акту інвеститури. **Лена**, р. в Росії, гол. чин. в Якутії, довж. 4400 км, басейн 2490 тис. км²; витіки у Байкальських г.; впадає у м. Лаптевих. утворює дельту; гол. притоки: Вітім, Ольховка, Алдан (праві), Вілкія, Нюя (ліві); регулярне суднопластво від м. Усть-Кут (порт Осетрово); гол. м. Якутськ.

Ленд (Lend) (Land) Едвін Герберт, 1909-91, амер. винахідник і фізик; розробив одноступінчатий процес проявлення і друку в фотографії; створив фотоапарат *Полароїд-Ленд* для моментальної фотографії.

Лендровер (Land Rover), дочірнє підприємство англ. компанії *Rover Group*, з 1994 у концерні БМВ; в-во джипів, автомобілів підвищеної прохідності марки *Land Rover*.

Лендсат, серія амер. дослідницьких супутників; виконані ними знімки величезних ділянок Землі дозволили, зокр., знайти нові поклади корисних копалин, здійснити класифікацію ґрунтів, реєстрацію стану природного середовища.

Лєнін Володимир Ілліч (пс. В.І. Ульянов), 1870-1924, засновник більшовицької партії, теоретик марксизму, ідеолог комунізму, автор лівацької концепції насильницького переходу до суспільства одержавленої зрівнялівки; 6 XI (25 X) 1917 очолив збройне повстання у Петрограді, яке започаткувало жовтневу революцію, прихильник та ініціатор комуністичного терору; від II з'їзду Рад (1917) керував Радою народних комісарів; 1919 засновник Комуністичного Інтерналу, 1922 ініціатор утворення СРСР, рішуче вплинув на формування комуністичної держави, в якій уся повнота політичної, економічної та військової влади перебувала в руках центр. пар-

тійно-державного апарату; *Що робити? Держава і революція*.

Лєнінград → Санкт-Петербург. **лєнінізм**, теорія й практика функціонування партії та комуністичної держави, сформульована В. Ленінінм; основні елементи л.: теорія політичної комуністичної партії, теорія держави, національне питання, теорія імперіалізму.

Лєнінська комуністична спілка молоді України (ЛКСМУ, комсомол України), громадсько-політична організація, утворена 1919 як складова частина Рос. комуністичної спілки молоді (згодом ВЛКСМ); діяла під керівництвом комуністичної партії; саморозпустилася 1991, на її базі утворилася Спілка молодіжних організацій України; незначна частина членів ЛКСМУ продовжила діяльність під старою назвою.

Лєнотр (Le Notr) (Lenotre) Андре, 1613-1700, фр. архітектор, проектував садово-паркові ландшафти; створив *Французький парк* (геометрично правильна мережа алей, газонів, фонтанів (Версаль)).

Лєнц (Lenz) Зіґфрід, нар. 1926, нім. письменник; чл. *Групи 47*; романи про II Світову війну та пол.-нім. відносини (*Урок німецької*, *Краєзнавчий музей*), драма *Час невинних*, оповідання.

Лєон (León), м. на пд. Зх. Іспанії, у автономній області Кастилія-Л. У X-XIII ст. королівству центр.-зх. частині Іберійського півостр.: 910 виокремлює з Астурії, недовзі само приєднало Галісію та Астурію; кількаразові унії з Кастилією (остання у 1230), поглинуте нею.

Лєонардо (Leonardo) да Вінчі, 1452-1519, іт. маляр, архітектор, скульптор і теоретик мистецтва, винахідник, дослідник природи та філософ; один із найвизначніших художників Ренесансу; релігійні картини та фрески, портрети з гармонійними композицією і



Лемінг

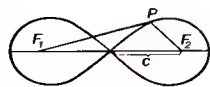

Лемнієската
Добуток відстаней кожної точки Р кривої від точок F₁ та F₂ є постійним (дорівнює c²)



Лемур котячий

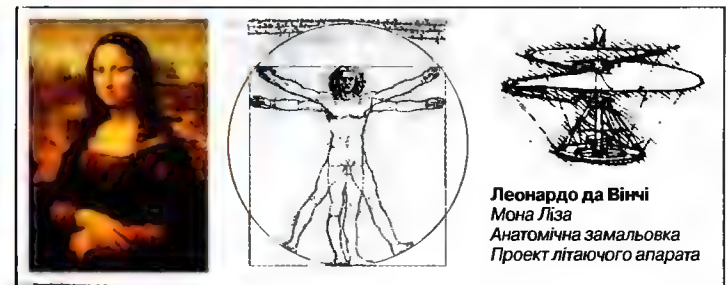

Леонардо да Вінчі
Мона Ліза
Анатомічна замальовка
Проект літаючого апарата

пропорціями, лагідною світлотінню (сфумато); *Діма з зорностаєм, Мадона в скелях, Тайна вечеря, Мона Ліза*; технічні та наукові винаходи (розробляв ідеї літального апарата, важчого за повітря, парашута, підводного човна); теоретичні праці; *Трактат про малярство*. I (с. 693)

Леонід, ?-480 до н.е., з 489 – правитель Спарті; брав участь у перських війнах і разом з 300 спартанцями поліг в обороні Термопіл.

Леонтович Микола Дмитрович, 1877-1921, укр. композитор, хоровий диригент; керував хорами в школах та інститутах України; опера *На русалчин Великдень*, Літургія, понад 150 обробок укр. народних пісень, в т.ч. всесвітньо-відомого *Щедрика*.

Леонтьєв (Leontief) Василь, 1906-99, амер. економіст рос. походження; проф. Гарвардського унів. у Кембриджі, пізніше у Нью-Йорку; творець методу економіко-математичного аналізу витрати-виробництва (*Input-Output*) для вивчення міжгалузевих впливів; Нобелівська премія 1973.

леопард, рід хижих ссавців родини котичих; довж. тіла може перевищувати 3 м, маса до 380 кг; 4 види: лев, леопард, тигр, ягуар; заселяє ліси Африки і теплих регіонів Азії; забарвлення густого хутра жовте або руде з чорними цятками; самців дещо менші. I

Леопарді (Леопарди) Джакомо, 1798-1837, іт. поет; найвидатніший іт. лірик XIX ст.; сповнена песимізму лірика (збірка *Пісні*) і проза, філософські діалоги *Моралістичні твори*.

Ле Пен (Le Pen) Жан-Марі, нар. 1928, фр. політик; організатор і керівник крайньо правого Національного Фронту (заснований 1972), який висував його кандидатом на президента Франції.

Лепенський Вір, археологічна стоянка в Сербії над Дунаєм, залишки поселення давнішого 6 (?) тис. років, кам'яні скульптури, що зображують людські голови – найдавніші (?) зразки кам'яної фігурної скульптури.

лепеха → злілля татарське.

лепідодендрон, викопне дерево класу плауноподібних; у період карбону досягав висоти 40 м, стовбур в діаметрі до 4 м; вуглеутворююча рослина.

лепідосерен (лусковий), дводисна риба, заселяє замулені водойми басейну р. Амазонки; довж. бл. 1,2 м; при пересиханні водойм занурюється у мул.

Лепкий Богдан, 1872-1941, укр. поет, прозаїк, перекладач, маляр; чл. утру-

повання *Молода Муза*; науково-текстологічна та редакційна підготовка першого *Повного видання творів Т. Шевченка*, упорядник антологій укр. поезії, теоретик перекладу; історична тетралогія *Мазепа*, збірки малої прози *В глухих куті*, *Кудию слова*, збірки поезій *Стрічки*, *Доля*, спогади.

лепрозорій, закритий лікувальний заклад для хворих на проказу (лепру).

лептоп (англ. laptop), невел. переносний комп'ютер із живленням від батареї, з рідкокристалічним екраном, клавіатурою, жорстким диском; вага бл. 5 кг.

Лермонтов Михайло Юрійович, 1814-41, рос. поет і прозаїк; майстер лірики, насиченої енергією та мелодійністю, основоположник психологічної прози в Росії; романтичні (байронічні) поеми (*Демон*, *Мцир*), роман *Герой нашого часу*, драма *Маскарад*; 1837 за написання вірша *На смерть поета* з приводу смерті О. Пушкіна висланий на Кавказьку війну, загинув на дуелі.

лес, садова грібська порода, складається пер. з дрібних зерен кварцу (до 80%), глинистих мінералів і кальциту; виник внасл. навіювання вітром пилу; жовтий, пухкий, пористий; матірня порода родючих ґрунтів.

Лесбос, гр. о-в у Егейському м., неподалік від тур. узбережжя; 2,2 тис. км², 104 тис. мешк.; сільське господарство (маслини, виноградники, фігові дерева), рибальство, туризм; гол. м. – Мітіліні.

лесієфер (laissez-faire, laissez-passer; дозволяє діяти, дозволяє пройти), максима, сформульована в 2-ій полов. XVIII ст. фізіократами, виражає прагнення до свободи господарювання (економічної); не заважайте природному ходові подій.

Лескні (Leskien) Август, 1840-1916, нім. мовознавець; славіст; один із засновників школи молодогограматиків; видатний дослідник старослов'янської мови.

Лесове плато, найбільше лесова територія на Землі, в межах Китаю, в центрі течії Хуанхе; товщина лесових намулів, відкладених з часів плейстоцену бл. 50-60 м; лесові яри; степи; в пн. частині – Вел. Китайська Стіна.

Лесото (Lesotho, Королівство Лесото), держава в Пд. Африці; височинна, оточена від пд. і сх. Драконовими г.; екавторіальний клімат гірський, на с. вологий; савани. Народ сото; визнають християнство. Слаборозвинута аграрна країна (зернові, бобові, розведення овець, худоби); видобуток алмазів; ту-

ризм. *Історія*. Країна бушменів, якою в XIX ст. оволодів народ сото, утворивши державу Басуто, 1868 анексовану британцями; від 1884 протекторат; від 1966 незалежна конституційна монархія, чл. Брит. Співдружності; 1970 державний переворот прем'єра Л. Джонатана, усунення короля від влади; 1986 військовий державний переворот повернув правління королю; економічно залежна від ПАР країна; реальна влада перейшла до Військової ради на чолі з ген.-мйр. Д. Лекханья. ПАР зняв економічну блокаду. З 1990 король Мошеш II у вигнанні. 1991 в Л. відновлена діяльність політичних партій і прийнято конституцію. 1996 корольський трон зайняв Летсі III.; 1998 військові здійснили спробу перевороту. За допомогою військ ПАР опір бунтівників вдалося придушити. К

Лессінг (Lessing) Готтольд Ефраїм, 1729-81, нім. письменник, теоретик і критик мистецтва; гол. представник нім. Просвітництва; реформатор театру (*Гамбурзька драматургія*), основоположник міщанської драми (*Емілія Галлотт*); філософська драматична поема *Натан Мудрий*.

Лесь Українка (пс. Лариси Петрівни Косач), 1871-1913, видатна укр. письменниця, громадсько-культурна діячка, перекладач; дочка Олени Пчілки, племінниця М. Драгоманова, дружина К. Квітки; наприкінці XIX ст. пов'язана із соціал-демократичним рухом, на поч. XX ст. прийшла до ідеї самостійництва, усвідомлення України в контексті європ. культури; найвищий вияв таланту Л. У. в драматургії, співзвучний творчості Г. Гауптмана, Г. Ібсена, філософії Ф. Ніцше; збірки поезій *На крилах пісень*, *Думи і мрії*, *Відгуки*, драми *Блакитна троянда*, *Бояриня*, *Кассандра*, *У щирі*, *Лісова пісня*, драматичні поеми (*Одержима*), повісті й оповідання (*Над муром*, *Помилка*).

летальний ген, ген, що викликає загибель організму внасл. порушень у розвитку або замирання гамет; найчастіше л. г. – рецесивний, рідко домінуючий.

Летичів, селище у Хмельницькій обл., районі Ітр. при впадінні р. Вовк у Пд. Буг; 12 тис. мешк.; у Л. – Щедрівська колонія чийок (зоологічна пам'ятка природи); пам'ятник народному героєві У. Кіришичкови, якого тут поховано; захисний мурку (XVI ст.) із собором Успенщин (1800-18), Михайлівська церква (XVIII ст.), Перша згадка 1411.

летючі риби, родина риб, що водяться в тропічних морях та океанах; бл. 150 видів; довж. бл. 45 см; при небезпечі здатні вистрибути з води на вис. бл. 1,5 м, а при сильному вітрі пролетіти бл. 400 м на вис. бл. 10 м за рахунок добре розвинених плаців, які становлять 2/3 від довж. тіла. I

летяга, білка, зустрічається у лісах Сибіру та частини Сх. Європи; довж. 7-58 см; обабіч тіла між кінецьками – літальна перетинка із шкіри, що дозволяє їй планувати. I

Леффлер (Loeffler) Фрідріх Август, 1852-1915, нім. бактеріолог; відкрив паличку сапа та збудник дифтерії.

Лех, легендарний засновник пол. держави, брат Чеха і Руса.

Лєп (Lec) Станіслав Єжи, 1909-66, пол. поет і сатирик; родом з України, до II Світової війни жив і працював у Львові, учасник пол. Руху Опору; філософсько-моралізаторські мініатюри, фразки і афоризми, часто з політичним підтекстом (цикл *Непричесані думки*); ліричні вірші.

Ле Шательє (Le Chatelier) Анрі Луї, 1850-1936; фр. фізикохімік, проф. універ. в Сорбонні, чл. Пол. АН; досліджував процеси кристалізації металів і сплавів, горіння газів, процеси тужавіння керамічних матеріалів; сформулював правило зміщення термодинамічної рівноваги (принцип Л. Ш. – Брауна).

Ле Шательє-Брауна принцип (принцип зміщення термодинамічної рівноваги); система, що перебуває в стані рівноваги, у випадку коли на неї починає діяти зовнішній чинник (напр., темп.), реагує утворенням нового стану рівноваги з метою зменшення впливу цього чинника.

Лещенко Євген Олександрович, нар. 1952, укр. маляр; живе і працює в Кривому Розі; вплив народного народного малярства; орнаментика площини картини, використання символів, багатство форм; *Світ kota*, *Пісня Бояна*, *Перетворення*.

Лещинський Станіслав → Станіслав Лещинський.

Лесков Микола Семенович, 1831-95, рос. письменник; реалістичні сатирично-побутові повісті (*Леді Макбет Мценського повіту*), політичні романи (*Нісуді*), написані соковитою народною мовою твори про морально чистих людей *Зацарований мандрієник*, *Затаврований ангел*, *Однолюб*, *Несмертельний голова*, *Ліваха*; есея-спогад про Т. Шевченка.

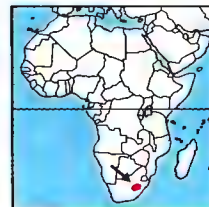

Лесото
30,4 тис. км²
2,2 млн. мешк. (2001)
71 мешк. на км²
Столиця: Масеру
Державні мови:
сесото, англ.
Грошова одиниця: лот



Летюча риба



Летяга



Леопард



Лимон



Лимонниця



Линь



Липа дрібнолиста

Лизогуб Федір, 1851-1928, укр. та рос. громадський і державний діяч; 1901-15 гол. земської управи у Полтаві, ініціатор спорудження пам'ятника І. Котляревському; чл. партії октябристів, 1915-17 радник рос. намісника на Кавказі; 1918 міністр внутрішніх справ у гетьманському уряді; голова Ради Міністрів Укр. Держави; сприяв стабілізації політичного, економічного і культурного життя, відстоював інтереси України на міжнародній арені; склав повноваження після проголошення гетьманом П. Скоропадським федеративного союзу з Росією (14 XI 1918); на еміграції в Югославії.

ЛІМАНА, мілка зат. або приморське оз. в гирлі ріки; виникає внаслідок затоплення морем пригирлової частин річкових долин і частково (відкриті – губи) або повного закриття гирла ріки (відокремлення від моря) косого; відомі в Україні л. на узбережжях Чорного та Азовського м. (напр., Дністровський, Дніпровський, Молочий).

ЛИМОН (цитрина), вічнозелені дерева родини рутових, походять з Китаю, плодова культура; плоди кислі на смак з вел. вмістом вітаміну С; із шкуринки добувають ефірну лимонну олію; вирощують переважно в Середземномор'ї, в Каліфорнії, на Флориді, в Дл. Америці; споживають свіжими, використовують для переробки. І

ЛІМОНЦЯЦЯ, поширений метелик з родини біланок; жовті крильця; з'являється вже у березні (зімує доросла комаха). І

ЛІСЬ, прісноводна риба з ряду коропоподібних; зустрічається майже в усіх мулистих водоймах Європи та Сибіру; довж. бл. 65 см, маса бл. 7,5 кг; розводять у ставках (смачне м'ясо).

ЛІСЬ, єдиний вид прісноводної риби з родини тріскових; живе у водах Євразії та Пн. Америки; довж. бл. 60 см. І

ЛІСЯВНЯ, періодична заміна зовнішнього шару шкіри або шкірних утворень у тварин; у змії – зміна зроговілої шкіри (епідермісу), у птахів – пір'я, у ссавців – волоссяного покриву; найчастіше відбувається навесні і восени.

ЛІПА, дерево родини липових, поширене в зонах помірного клімату пн. півкулі; зібрані в щитковій судвітті пахучі квітки мають лікувальні властивості; медонос; з м'якої деревини виготовляють меблі та різьблені вироби; росте в лісах (частіше як домішка), парках; в Україні осн. види: л. серцелиста, л. європ. та л. крупнолиста. І

ЛІПА Юрій Іванович, 1900-44, укр. письменник, публіцист, лікар, історіософ, громадський діяч, син поета, лікаря й громадського діяча І. Липи; учасник укр. революції 1917-20 (морська піхота армії УНР), емігрував 1920 до Польщі, керівник літературного об'єднання *Танк*; розстріляний НКВД в Галичині; поетичні збірки *Суворість*, *Світлість*, *Вірну*, історичний роман *Козаки в Московії*, зб. оповідань *Нотатник*, політологічні дослідження *Призначення України*, *Розподіл Росії*; книги з фітотерапії (*Ліки під ногами*).

ЛІПАВСЬКИЙ В'ячеслав (Вацлав), 1882-1931, укр. історик і політичний мислитель, ідеолог консервативно-монархічного руху; з походження поляк, який свідомо став укр. патріотом, перейшов у православ'я; 1917 один із засновників Укр. хліборобсько-демократичної партії; 1918-19 посол України в Австрії; згодом на еміграції; ініціатор (1920) і лідер Укр. союзу хліборобів-державників; 1930 внаслідок конфлікту з П. Скоропадським проголосив УСХД розпуском і заснував *Братство укр. класиків монархістів*; засновник державницької школи в укр. історіографії; сформулював концепцію *класократичної трудової монархії* у формі гетьманату, побудови укр. держави на основі територіального патріотизму; *Україна на переломі, 1657-59; Листи до братів-хліборобів*.

ЛІПІВСЬКИЙ Василь, 1864-1938?, визначний укр. церковний діяч; священник з 1891, з 1905 настоятель Соломонської парафії у Києві; з 1905 ініціатор руху за відродження національної Церкви в Україні; 1917 гол. з'їзду духовенства і вірних, який ухвалив автокефалію Православної Церкви в Україні, організатор Всеукр. Православної Церковної Ради; 9 V 1919 відслужив першу Службу Божу укр. мовою у Миколаївському соборі (Київ), за що був позбавлений рос. православною ієрархією сану; 1921 обраний митрополитом Укр. Православної Автокефальної Церкви; зазнав постійних переслідувань комуністичної влади, 1927 усунутий від служіння, 1938 заарештований; убитий; переклади богослужбових текстів укр. мовою, праці про історію Православної Церкви в Україні (*Відродження Церкви в Україні 1917-30*).

ЛІПНЬОВА РЕВОЛЮЦІЯ у Франції 1830, скинення Карла IX та висування на престол Луї Філіппа I; була відповіддю на обмеження конституції 1814 та полі-

тичне зміцнення аристократії; започаткувала домінування фінансової буржуазії (ліпнева монархія 1830-48). **ЛІПОВЕЦЬКЕ ОЗЕРО**, оз. вулканічного походження у Хустському районі Закарпатської обл., на пн.-сх. схилі гірського масиву Тупий, вище с. Липча; площа 0,18 га, живлення пер. підземне.

ЛІСЕНКО Микола Віталійович, 1842-1912, укр. композитор, фольклорист, педагог, піаніст; засновник укр. професійної композиторської школи; випускник Ляйпцігської консерваторії (1869); 1904 заснував музично-драматичну школу, 1905 товариство *Боян* у Києві; працював в училищах та інститутах Києва, багато концертував; 10 опер, в т.ч. *Тарас Бульба*, *Енейда*, *Утопленя*, *Різдвяна ніч*, перші дитячі опери *Коза-дереза*, *Пан Коцький*, *Зима і Весна*; музика до *Кобзаря*, хори, солоспівні, обробки укр. народних пісень, фортепіанні п'єси.

ЛІСЕНКО Трохим Денисович, 1898-1976, рад. біолог агроном, родом з України; творець псевдонаукового *міцурницького* вчення у біології; відкидав класичну генетику; стверджував можливість наслідування набутих ознак, переродження одного виду в ін.; вчення і агротехнічні прийоми насаджували адміністративними методами; знищив наукову школу у рад. генетиці, призвів до деградації та гальмування розвитку біології, репресії проти вчених-генетиків.

ЛІСИК Євген Микитович, 1930-91, укр. театральний художник; Львівський театр опери та балету; вистави (*Створення світу*, *Золотий обруч*, *Вій*, *Дон Жуан*); театри Польщі, Югославії, Чехословаччини, Туреччини; Шевченківська премія 1971.

ЛІСИЦІ, бл. 15 видів хижих ссавців з родини собачих; розрізняють л. пустельних (фенек), лещів (л. полярні) і власне л. (звичайна л.); багато різновидів забарвлення; заселяють ліси Євразії, Пн. Африки, Пн. Америки, акліматизовані в Австралії; об'єкт полювання. І

ЛІСИЧАВСЬК, м. у Луганській обл.; 125 тис. мешк.; підприємства вугільної, хім., машинобудівної, харчової промисловості; у 1796 заснована перша шахта Донецького басейну; найбільше нафтопереробне підприємство в Україні *ЛІЛОС*; заснований в 1710.

ЛІСИЧКА, істинний гриб класу базидіоміцети; поширений в Україні гриб; плодове тіло лінійнодніної форми, від бі-

до-жовтого до оранжевого, до 7 см у поперечнику. І

ЛІСЬКА, птах ряду журавлеподібних; заселяє застійні води Євразії, Австралії та Пн. Африки; довж. 37-42 см; чорна з білим лісиною на чолі. І

ЛІСОХІСТ → китник.

ЛІСТОВАДКА, вел. тропічні комахи, належать до родини паличників; від Сх. Індії та Цейлону до Фіджі; довж. бл. 10 см; забарвлення нагадує листя дерев; самці неактивні, не літають, у самців добре розвинені крила, вільно перелітають з місця на місце.

ЛІСТОК, орган судинних рослин, пер. невел. розміру, складова частина пагона; гол. функції: фотосинтез, транспірація і водно-газовий обмін між рослиною і атмосферою; окремих л. складається з пластинки і черешка; у складному листку на одному черешку розміщено кілька окремих листків (напр., у конюшини); л. можуть мати форму лусок (покриви бруньки), шпильок (як у кактуса), вусів (як у гороху), халепних пристроїв (росянка), квіткових л. (утворюють квітку). І (с. 698)

ЛІСТОКУРКА, родина невел. метеликів, гусінь яких живе у листі, згорнутому за допомогою павутинних ниток, або у квітах чи бруньках рослин, яким живиться; бл. 6 тис. видів, пер. тропічних; активні уночі; м. ін. шкідник плодояр-ка яблунева.

ЛІСТАВКА, торбинкоподібний сухий плід, тріскає з одного боку; властива багатьом жовтцевим, напр., каложниці, жовтцю, півоні.

ЛІСЯК-РУДИЦЬКИЙ Іван, 1919-84, укр. історик, син М. Рудницького; після 1939 жив за кордоном, 1951-71 у США, з 1971 в Канаді, проф. Альбертського унів., чл. НТШ та Укр. Вільної АН; праці з історії України, укр. політичної думки XIX-XX ст.; *Історичні есе* у 2 т.; вел. вплив на сучасну історіографію.

ЛІТАВАРИ, музичний інструмент ударний мембранофон, входить у групу ударних; в оркестрі зазвичай 2-4 литаври, настроєні по-різному (F-f). І

ЛИТВА (Lietuva, Республіка Литва), держава у Сх. Європі, над Балтійським м. Рельєф переважно низовинний, на зх. горбистий, Жямайтська вис., на сх. Балтійське пасмо, відроги Ошмянської височини (вис. до 292 м); найбільша р. Нямунас; багато озер; мішані ліси (переважають хвойні породи). Литовці 80%, росіяни 9%, поляки 7% та ін.; більшість віруючих католики; природний приріст населення д. низький (0,8%);



Лисиця звичайна



Лисиця звичайна



Лисиця полярна

Різна форма голови лисиць, що живуть в умовах різного клімату



Лисичка



Лиска



Литаври



Морфологія листків
Різноманітність форм простих (одинастих) і складних (два останні) листків

міське населення 68%; найбільші м.: Вільнюс (столиця), Клайпеда, Каунас. Триває економічна реформа; паливо і сировина імпортуються; Ігналінська АЕС виробляє 80% електроенергії; промисловість: машинобудування і металообробка (в-во верстатів, точних приладів), суднобудування, електротехнічна, хім., легка (трикотажна, льняна), харчова; художні промисли (вироби з бурштину, кераміка); тваринництво (скотарство, свинарство); сільськогосподарські культури: збіжжя, кормові, льон, цукрові буряки, картопля; гол. порт – Клайпеда; нафтовий термінал; газопровід з Дашави (Україна); курорти: Друскінінкай, Паланга. **Історія.** Заселена литовськими племенами з індоєвроп. групи балтів; з IX ст. дрібні феодальні держави, які у XIII ст. об'єднав Мехдов; у XIII-XIV ст., пер. за часів володарювання кн. Гедиміна та Ольгерда, до Л. приєднані руські землі; поступово зростає загроза з боку хрестоносців (численні набіги, спроби завоювання). Небезпечна з боку хрестоносців була основною причиною Кревської унії 1385 з Польщею під берлом литовського князя Владислава II Ягайла, який став королем Польщі; християнізація Литви; у XV-XVI ст. союз Вел. князівства Литовського й Польщі кілька разів відновлено як персональну унію; на підставі Люблінської унії 1569 утворено Річ Посполиту Двох Народів; з XV ст. вплив адм. культури, уніфікація суспільної і полістративної структури, наплив переселенців, колонізація шляхти. Внаслід. поділу Польщі 1795 етнічна Литва включена до Росії; 1831 та 1863-64 партизанська війна під час

листопадового та січневого Пол. визвольного повстання; після їх поразки насильна русифікація; з 2-ої полов. XIX ст. литовське національне відродження; початок конфліктів з поляками на національному ґрунті. Під час I Світової війни з 1915 нім. окупація; 1917 створення Національної Литовської Ради, 16 III 1918 проголошення незалежності; 1919 оборона країни (з нім. допомогою) від Червоної армії та утворення суверенної Литовської Республіки. Після операції генерала Желіговського 1920 до Польщі у 1922 приєднана т.зв. Центр. Литва (Вільнюс з околицями); Л. не визнала цих кроків; напружені стосунки з Польщею (дипломатичні відносини налагоджені у 1938). 1920-26 парламентська демократія, 1926-40 авторитарне правління А. Сметони. 1939 за нім.-рад. угодами (пакт Молотова-Ріббентропа) включена у VIII до нім., а у IX до рад. сфери впливу; X 1939 (на підставі угоди з СРСР) приєднання Вільнюса та околиць, рад. бази в Литві; у VI 1940 окупована Червоною армією, у VIII 1940 включена до СРСР (Литовська РСР); 1941-44 нім. окупація. Після 1945 т.зв. репатріація частини пол. населення, Л. стає рад.; депортація населення углиб території СРСР, боротьба з католицизмом, колективізація. З 1988 націоналістичні виступи, викинення Саудісу; 11 III 1990 декларація про відновлення Литовської Республіки (не визнана СРСР), голова держави В. Ландсбергис; VIII-IX 1991 міжнародне визнання Литви (також з боку СРСР); 1992-96 правління Литовської демократичної партії праці (посткомуніс-

тичної), а з 1996 – правих (прем'єр Г. Вагноріс); 1993-98 президент А. Бразаускас, 1998-2001 В. Адамкус. 2001 перемага на парламентських виборах Литовської демократичної партії праці на чолі з А. Бразаускасом. К

Литвиненко-Вольгемут Марія Іванівна, 1892-1966, співачка (сопрано); солістка Київського, Харківського театрів опери і балету; проф. Київської консерваторії; репертуар: понад 70 оперних ролей, Оксана, Одарка (*Запорожець за Дунаєм* Пулака-Артемовського), Панночка, Наталка, Настя (*Утоплена, Наталка* Полтавка, *Тарас Бульба* Лисенка), укр. народні пісні.

литвія (з гр. *ревна молитва*), різновид короткого богослужіння, що увійшов до церковної практики Візантії та становив звертання до Бога для дарування перемоги, відведення лих (голоду, землетрусу, повені, епідемії тощо) чи складання дяки за завершення суспільних нещастя. Впровадж. л. спільно молилися за всіх християн, священство, керівництво, за всяку душу християн., що зазнає кривд чи скорбот тощо. Відраховується також під час похорон, поминань або хресних ходів. Традиційно здійснювалася в притворі, аби й каянники чи іновірці могли взяти у ній участь. Кожне прощення супроводжується багатократним Господи, помилуй.

Литовська метрика, книги (566 т.) державної канцелярії Вел. князівства Литовського відпоч. XV ст. до 1794, в яких містяться різні документи або їхні копії, зокр., текст Люблінської унії 1569, великок. привілей, підтвердження прав на самоврядування Києву, Львову, Кремінцю, витяги з міських і земських книг тощо.

литовська мова, одна з балтійських мов індоєвроп. сім'ї; державна мова Литви; 2 осн. діалекти: жаямайський та аукштайтський; вирізняється архаїчністю рис; літературна мова започаткована у XVI-XVII ст., сучасні рис набула наприкінці XIX ст. на основі зах.-аукштайтського діалекту; писемність від XVI ст. на лат. основі.

Литовський статут, кодекс права Вел. князівства Литовського; три редакції: *Старий* (1529), *Волицький* (1566) і *Новий* (1588); був осн. збірником права в Україні, на Правобережжі діяв до 1840; використовувався при складанні московського *Соборного уложення* 1649 і *Прим. за якими судиться малоросійський широд* (1743).

Литовченки, родина укр. художників; Іван Семенович, 1921-96, Марія Тимофіївна, нар. 1927; гобелени Шевченко і Україна, Витоки слов'янської писемності у Національній бібліотеці України ім. В.І. Вернадського; Шевченківська премія 1998.

лиття металів, техніка створення вилівок заданої форми шляхом розплавлення металу і наповнення ним відповідно підготовленої ливарної форми (одноразової, напр., земляна, або постійної – кокіль); неперервне л. м. – рідкий метал неперервно заливається в охолоджувану постійну ливарну форму; л. м. було відоме вже у бронзовому віку.

Лифар Серж (власне Сергій Михайлович Л.), 1905-86, фр. артист балету, хореограф; родом з України, з 1923 на еміграції у Франції; соліст колективу *Рос. сезони*; у Гранд-Опера (Париж) поставив і виконав гол. партії у понад 300 балетах (*Жизель*, *Над Дніпром*, *Соїта в білому*, *Жар-птиця*); заснував Інститут хореографії у Франції; спогади *Страдні роки*; конкурс балету ім. С. Л. у Києві з 1994.

лядце, в кушнірстві назва зовнішньої поверхні натуральної шкіри з малюнком, характерним для певного виду тварин.

ляличка, постембріональна стадія розвитку багатьох видів безхребетних і деяких хребетних (риб, земноводних), у яких запаси поживних речовин в яйці недостатні для завершення перетворення (морфогенезу); у деяких комах перетворенню на дорослу особину передують стадія лялички; лялички кишкорожничних (планулі), солітерів (фінки), метеликів (гусінь), земноводних (пуголовки), вуґрів (лептоцефали).

лишайники, група нижчих рослин, тіло яких складається з гриба (пер. аскоміцетів) і водорості (сильно-зеленої та зеленої); за формою талу розрізняють куцїсть, накипні або листові; розмножуються спорами або частинками вегетативного тіла (безстатевим способом); понад 20 тис. видів; поширені на всій земній кулі, розвиваються пер. на бідних і скельних ґрунтах, д. стійкі до посухи й холоду (рослини-піонери). І

лишай оперізувачий, вірусне запалення нерва, пер. на одній стороні тіла і в межах грудної клітки; гарячка, підвищена чутливість шкіри, узадовж нерва болючі пухирці, потім струп.

Лишега Олег Боданович, нар. 1949, укр. поет; перекладач, представник нової

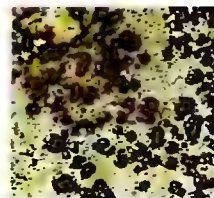

Наскельний шкірястий лишайник
Географічний зразок

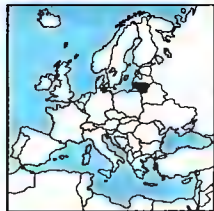

Литва
65,3 тис. км²
3,6 млн. меш. (2001)
55 меш. на км²
Столиця: Вільнюс
Державна мова: литовська
Грошова одиниця: лит

літ. генерації: збірка поезій *Вел. міст, містерія Друже Лі Бо, брате Ду Фу*, низка оповідань; стилю Л. притаманні пластичність, багатомірність, тонкий психологізм; тяжіє до сх. філософії та естетики; перекладає з англ. мови.

Лі (Lee) Брюс, 1941-73, амер. кіноактор; вивчав бойове мистецтво кунг-фу в Гонконгу, відкрив власну школу в США; ролі у фільмах *Кулаки лоті, Повернення дракона*.

Лі (Leigh) Вівен (справжнє – В. Мері Гарті), 1913-69, англ. актриса; виступи в *Old Vic Theatre* в Лондоні (ролі в трагедіях В. Шекспіра); ролі в кіноекранізаціях літературних творів (*Травмай "Бажання"*, *Розвіяні вітром*).

Лі (Lee) Роберт Едвард, 1807-70, амер. ген.: командувач однієї з армій, а з 1865 головокомандувач Конфедерації Пд. у громадянській війні 1861-65; підписав акт калігуляції під Аппоматтосом.

Лі (Lee) Спайк, нар. 1956, амер. кінорежисер і актор; ключова фігура афроамер. культури 1990-х; творець найважливіших фільмів т. зв. *Чорної нової хвилі*: суспільно-побутові драми *Роби що спід, Близь кращого життя, Лихоманка джунглів*; біографічний фільм про чорношкірого мусульманського лідера *Малкольм Х.*

Лі Кван Ю, нар. 1923, сингапурський політик; засновник Партії народної дії, що безперервно править з 1959; 1959-90 прем'єр.

ліана, світлолюбні витві рослини з довгими здерев'янілими пагонами; ростуть у тропічних лісах.

лібералізм, соціальна філософія та політична концепція, яка проголошує, що вільна і неконтрольована діяльність осіб, гол. чин. економічна й політична, є джерелом поступу в суспільному житті; почав формуватися наприкінці XVII ст.; джерелом л. була філософія та соціально-політична думка епохи Просвітництва; розквіт припав на 1-шу полов. XIX ст.; протистойть колективізму й етатизмові; тоталітаризм послідовно поборює л.; сучасні ліберальні доктрини; неолібералізм, ордолібералізм, лібертаріанізм; гол. представники: І. Бентам, Б. Констан, Д. С. Мілл, І. Берлін, К. Поппер, С. де Мадарьяга, Р. Дарендорф, Р. Арон, Ф. фон Гаєк.

лібералізм економічний, економічна доктрина, яка проголошує, що держава та ін. економічні й політичні організації не повинні втручатися у господарські відносини, а залишати усім економічним одиницям повну свободу дії;

також економічна політика, заснована на цих принципах (лесиферизм).

ліберальність, толерантне ставлення до поведінки й поглядів ін. людей, згода на різномірність і плюралізм; відмова від застосування радикальних засобів у стосунках між людьми.

Ліберія (Liberia, Республіка Ліберія), держава в Африці, на узбережжі Атлантичного о. Височина, узбережжя низовинні; клімат і ліси екваторіальні; народи кпеле, басса, гребо; християнство, анімізм, іслам. Слаборозвинута країна; видобуток залізних руд, алмазів; вирощування гевеї, кави, олійної пальми; рибальство; експлуатація лісів (зокр., ебенового дерева); найбільший тоннаж торгового флоту (дедвейт 95 млн.) у світі (країна т. зв. дешемого прапора); гол. порт Монровія. **Історія**. Від кінця XV ст. європ. проникнення на узбережжя і спорадичні торгові контакти; від 1822 акція поселення вивезених негритянських невольників, пер. зі США; від 1847 незалежна республіка, визнана 1885 Вел. Британією і 1910 Францією; понад 100-річний період правління Правдивої партії вігів і стабілізація влади, перервана 1980 військовим державним переворотом; від 1989 до середини 1995 громадянська війна, боротьба за владу між кількома політично-військовими угрупованнями. З 1997 президент Ч.Г. Теїлор, який прийшов до влади, пообіцявши організувати комісії з дотримання прав людини і національного примирення. 1998 інформація про використання урядом Теїлора репресивних заходів проти політичних опонентів; в Монровії озброєні сутички між урядовими військами і опозицією. 2001-2002 протистояння різних політичних угруповань продовжувалося. К

лібертивізм, інтелектуальний рух, який виник у Франції в XVII ст., скерований проти авторитету релігії, аскетичного ідеалу життя і традиційних звичаїв; послідовників л. називали лібертивістами.

лібідіо, одне з основних понять психоаналізу, яке означає енергію сексуального потягу, що отождоюється з первісним потягом до життя; гол. чин. невідомою силою, яка керує діями людини; в інтерпретації К.Г. Юнга первісна недиференційована життєва енергія.

Лібіга закон → закон мінімуму.

Лібревіль, столиця і порт Габону, 6. Гвінейської зат.; 350 тис. мшк. – міська агломерація; деревообробна, хім. про-

мисловість; унів. Заснований 1849 як поселення вивезених невольників; столиця колонії Габон в межах Фр. Екваторіальної Африки.

Ліван (Ліванська Республіка), держава в Азії, на узбережжі Середземного м. Гористий край; гори Л. (вис. до 3083 м) та Антіліван розділені глибокою тектонічною долиною Бекаа; часті землетруси; клімат середземноморський субтропічний; р.: Ель-Літані, Ель-Асі; рештки лісів із ліванським кедром, хащі макі. Ліванці (83%), біженці-палестинці, вірмени; мусульмани (58%), християни; у містах понад 80% населення; гол. м.: Бейрут, Тріполі (порт), Сайда. Економіка зруйнована багатолітньою громадянською війною, в основі її торговельні й банківські послуги; нафтоочисна, харчова промисловість; ремесла (біжутерія); садівництво (оливки, цитрусові, банани), вирощування оочів. **Історія**. Від бл. III тис. до н.е. заселений фінікійцями; від I ст. до н.е. у складі Рим. імперії; з VI ст. н.е. центр християн-маронітів; у VII ст. завойований арабами, поширення ісламу, араб. колонізація; в XI ст. осередок друзів, релігійна доктрина яких виросла з шіїтського ісламу; XI-XIII ст. частина Л. перебувала під пануванням хрестоносців, котрих витіснили титинські мамелюки; відпоч. XVI ст. у складі Османської імперії; 1861 війна друзів з маронітами, втручання європ. держав; з 1920 фр. підмандатна територія; з 1926 республіка під патронатом Франції, 1943 – незалежна (в основу уряду покладено мусульмано-християнський пакт, яким визначено поділ ключових владних постів за конфесійним принципом); 1975-90 громадянська війна між християнами та мусульманами, ускладнена присутністю в Л. палестинських біженців та збройними діями Організації визволення Палестини (ОВП) супроти Ізраїлю; 1982 вторгнення Ізраїльської армії, яка змусила збройні сили ОВП до евакуації; 1975-1990 наймогутнішою силою в мароніському таборі була партія *Kataib* (Фалангистська партія), заснована П. Жмайелем, яку вів очолював до 1984. З 1975 року у Л. діяло декілька промусульманських політичних партій, що співпрацювали з Організацією звільнення Палестини. 1982 утворено терористичну організацію *Хезболлах*. 1982-86 президент Амін Жмайель (син П. Жмайеля). З кінця 80-х починається процес примирення між мусульманами і христия-

янами в Л. 1985 вивід Ізраїльських військ, водночас продовження окупації (з 1978) прикордонних територій Пд. Лівану; 1990 Сирія здобула військовий контроль над Л., створено уряд національної єдності, розроблено парамілітарні організації, розпочалася відбудова держави з воєнної руїни. З 1998 президент ген. Еміль Лахуд. К

Ліван, г. в Лівані, над Середземним м., відокремлені тектонічною западиною від Антілівану; вис. до 3083 м; залишки лісів ліванського кедру; маквіс.

Ліванська фаланга, ліванська політична партія, що об'єднує пер. християн-маронітів; заснована 1936 П. Джумаелем на візирстві європ. фашистського руху; в ліванській громадянській війні 1975-90 загони мліції Л. ф. воювали проти мусульманських і палестинських загонів; до найвищого керівництва партії належать сини Джумаеля – Башир і Амін.

лівєр, зігнута трубка у формі перевернутої букви U, для переливання рідини до нижче розташованої посудини. І

Лівєртуль (Liverpool), портове м. у Великій Британії (Англія), б. впадіння р. Мерсі в Ірландське м.; 474 тис. мшк. (метрополітенське графство Мерсісайд, 1,4 млн. мшк.); фінансовий центр (фінансова і товарна біржа); харчова (пивоваріння), хім., текстильна промисловість, вишпалка міді; гол. пасажирський порт у сполученні з Америкою; другий після Лондона торговельний порт; 2 унів.; музеї та картинні галереї; ратуша (XVIII-XIX ст.), Сент-Джордж Гол у стилі класицизму (XIX ст.). Магдебурзьке право з 1207; у XVIII-XIX ст. один з гол. європ. портів атлантичного судноплавства, у XVIII ст. торгівля у трикутнику: Л. (промислові товари) – Африка (раба) – Карибський регіон (колоніальні товари).

Ліванська-Холодна Наталя Андріївна (пс.: Наталка Волошка), 1902-97, укр. поетеса, перекладач, дружина художника П. Холодного-мол., дочка учр. політичного діяча, гол. уряду УНР на еміграції Андрія Л.; від 1919 на еміграції; чл. літературного об'єднання Танк; збірки *Вогонь і політ, Сім літер*; біографія Т. Шевченка *Шлях велетня*; твори для дітей.

ліві, визначення, яке виникло у Франції в період боротьби міщанства проти абсолютизму, коли представники третього стану, домагаючись радикальних соціально-політичних змін, засідали в Генеральних Штатах (скликанні 1789)

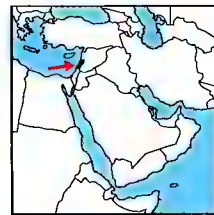

Ліван
10,4 тис. км²
3,6 млн. мшк. (2001)
347 мшк. на км²
Столиця: Бейрут
Державна мова: араб.
Грошова одиниця:
лівр

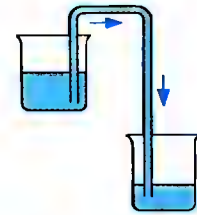

Лівєр



Ліберія
111,4 тис. км²
3,2 млн. мшк. (2001)
29 мшк. на км²
Столиця: Монровія
Державна мова: англ.
Грошова одиниця:
ліберійський долар

ліва, а представники духовництва, аристократії та дворянства справа від короля; в XIX ст. поширилося як визначення ідеологічних орієнтацій і угруповань, які домагаються принципових економічних і соціальних перетворень, а також зміни політичного устрою; ліва орієнтація виявляється найвиразніше в соціалістичних поглядах, а також, до певної міри, в тих націоналістичних, які приймають форму популістських рухів.

Лівій (Livius) Тіт, 59 до н.е. – 17 н.е., рим. історик; автор *Римської історії від заснування міста* (загдка про Пн. Причорномор'я) – історії Риму з легендарних часів до 9 н.е.

Лівійська пустеля, пустеля на пн. сх. Сахари, в Лівії, Єгипті та Судані; бл. 2 млн. км²; на узвишші піщана, частково з гравію; на сх. впадина Катгара (133 м н.р.м.); річні опади 10–100 мм; оази (Куфра, Сива); на пн. видобування нафти.

Лівінгстон (Livingstone) Девід, 1813–73, шотландський мандрівник, дослідник Африки; відкрив водоспад Вікторія, оз. Ньяса, Мверу та Бангвевулу, а також р. Луапуну та Луалабу, визначив положення понад 1000 пунктів.

лівістова, декоративна пальма з віялоподібними листками на колочих черешках; тропічна Азія, Австралія.

Лівія (Велика Соціалістична Народна Лівійська Арабська Джамахірія), держава у Пн. Африці, на Середземному м. Понад 90% території знаходиться у пустелі Сахара (у сх. частині Лівійська пустеля); на пн. сх. г. Ель-Джабаль ель-Ахдар терасами спускаються до моря; численні артезіанські колодязі; гол. оази Куфра і Субга; у пн. частині вкриті лісом надми (акація, тополя, сосна). Араби (90%), бербері, на пд. чорношкірі племена, державна релігія іслам; населення зосереджене у прибережній смузі; у містах 70% населення; гол. м.: Тріполі (столиця), Бенгазі, Місурата, Хомс. Основа економіки є видобуток нафти і природного газу; хім. (нафтохімія, азотні добрива, зрідження природного газу), цементна, металургійна, харчова, легка (текстильна, швейна, чинбарська) промисловість; вирощування: зернових (ячмінь, пшениця), фінкова пальма, оливки, фрукти (у т.ч. апельсини), овочі (помідори), арахіс; поряд із кочовим випасом (худоба, вівці, кози, верблюди) сучасні ферми; вилон тунця, сардин і губок; від 1983 споруджується Вел. Штучна Ріка довж.

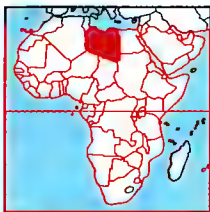

Лівія
1757,0 тис. км²
5,2 млн. мшк. (2001)
3 мшк. на км²
Столиця: Тріполі
Державна мова: араб.
Грошова одиниця:
лівійський динар

4000 км з пд. частини Л.; вздовж узбережжя автострада з Тунісу до Єгипту; мережа нафто- і газопроводів, які сполучають центри видобутку із портами над зат. Сідра і Тобруком. **Історія.** Від VIII ст. до н.е. гр. та фінійські колонії; з II ст. до н.е. рим. провінції Триполітанія і Кіренаїка, у VIII ст. н.е. завойовані арабами, ісламізація та араб. колонізація; від XVI ст. у Османській імперії; 1912–47 тт. колонія, 1940–43 терен боїв брит. військ із іт.-нім. армією; 1945–51 брит. і фр. окупація; 1951 проголошення незалежної конституційної монархії з королем Ідрисом I на чолі; 1969 військовий переворот, встановлення республіки; на чолі держави стає М. Ель-Каддафі, який фактично встановив диктаторський режим; 1980–88 військове втручання у громадянську війну у Чаді; антиамер. політика; Ель-Каддафі звинувачений у підтримці організаторів терористичних актів у різних країнах, 1992 проти Л. були застосовані міжнародні санкції, після того, як 1988 лівійські спецслужби підірвали над Локербі пасажирський літак. 2002 Л. погоджується виплатити по 10 млн. доларів компенсації сім'ям загиблих у цій катастрофі в обмін на зняття міжнародних санкцій проти неї. К

Лівобережжя України, історико-географічна назва частини укр. земель, територія сучасних Чернігівської, Полтавської, зх. районі Сумської, сх. частина Київської і Черкаської обл.; у рос. офіційних документах 2-ої полов. XVII ст. – Малоросія; напівофіційна назва – Тетманщина; з 1654 залежність від Московської держави; на пн. і сх. межувала з рос. повітями і Слобідською Україною, на пд. Дике поле, Запорозька Січ, на зх. кордон по Дніпру, включаючи м. Київ та його околиці, розташовані у Правобережній Україні; козацький військово-адміністративний устрій, під час війни 1648–57 державний територіально-адміністративний устрій; ділилась на Гадяцький, Київський, Кропивенський, Лубенський, Миргородський, Ніжинський, Переяславський, Полтавський, Прилуцький, Стародубський, Чернігівський полки; у складі Московської держави (з 1721 Рос. імперії) зберігала автономію; з 1793 втратила автономію, назва вживалась як географічне поняття.

Лівонія (Ліфляндія), історична країна над Ризькою та Фінською зат., на тери-

торії сучасних Литви та Естонії; у середньовіччя власність Ордену мечоносців (Лівонського ордену), у XVI–XVII ст. об'єкт експансії Данії, Швеції, Москви і Вел. князівства Литовського; від 1561 пд. частина Л. лен Польщі, з 1569 кондомініум Польщі та Вел. князівства Литовського, після 1582 більша частина Л. у межах Речі Посполитої; з 1629 (формально з 1660) пн. частина Л. у складі Швеції, пд.-сх. – Речі Посполитої, з 1721 (шведська частина) і 1772 (пол. частина) у складі Росії.

Ліворно (Livorno), м. в Італії, в області Тоскана, над Лігурійським м.; 166 тис. мшк.; вел. торговельний, військовий і поромий порт; нафтопереробний комбінат; морська академія; морський пляж; рим. Портус Лібурні; з XI ст. – міська комуна, залежна від Генуї, з 1421 – у Флорентійській Республіці; з XVIII ст. порт звільнено від сплати мита, один із гол. центрів левантинської торгівлі; занепаду часи Наполеона, розквіт у XIX ст.

Ліга арабських держав (Арабська ліга), міжнародна організація, заснована 1945 в Каїрі (Єгипет); теп. до неї належить 21 араб. держава, а також Організація визволення Палестини; має численні спеціалізовані установи й організації, резиденція – Каїр.

Ліга Націй, міжнародна організація, створена у 1919, зі штаб-квартирою у Женеві (32 члени, без США); мета – мирне розв'язання конфліктів між членами та запобігання війнам; фактично діяла до 1939. формально розпущена у 1946.

лігніт, складна органічна речовина, яка разом з целюлозою та ін. складниками утворює матеріал кліткових оболонок

рослин; л. викликає здерев'яніння рослинних тканин, його вміст у деревині коливається від 16% до 35%.

лігніт, сорт тонкого паперу з гофрованою поверхнею; виробляється з деревини ялини та осики; має вел. поглинальну здатність, використовується як перев'язний матеріал.

лігніт (ксиліт), відміна бурого вугілля із збереженням структури дерева.

Лігурійське море, частина Середземного м., між о-вом Корсика, Францією й Італією; 15 тис. км²; гл. до 2850 м; впадає р. Арно; судноплавне; порти: Ніцца (Франція), Генуя, Ліворно (Італія).

Лігурия (Liguria), обл. в Пн.-Зх. Італії, над Лігурійським м.; 5,4 тис. км², 1,7 млн. мшк.; адміністративний центр Генуя; гориста територія (Лігурійські Альпи, Лігурійські Апенніни); один із найбагатших регіонів Італії; нафтопереробна, металургійна, суднобудівельна, автомобільна, хім. промисловість; садівництво, вирощування квітів; на узбережжі численні морські курорти Іт. Рив'єри; туризм. У III–II ст. до н.е. завойована римлянами; у середні віки поділена між Пемонтом, Ломбардією та Генуезькою республікою.

лід (крига), вода в твердому агрегатному стані; густина 0,92 г/см³; відзначається вел. енергоємністю теплоти танення (3,37·10⁸ Дж/кг); утворюється природним шляхом – л. природний, або виробляється (у вигляді блоків, плит, пластівців або снігу) на т.зв. фабриках л. – штучний л.; застосовується в холодильній, харчовій і фармацевтичній промисловостях. І

лідит, кремнеземна осадова гірська порода; чорний, щільний і твердий; використовують як пробний камінь.

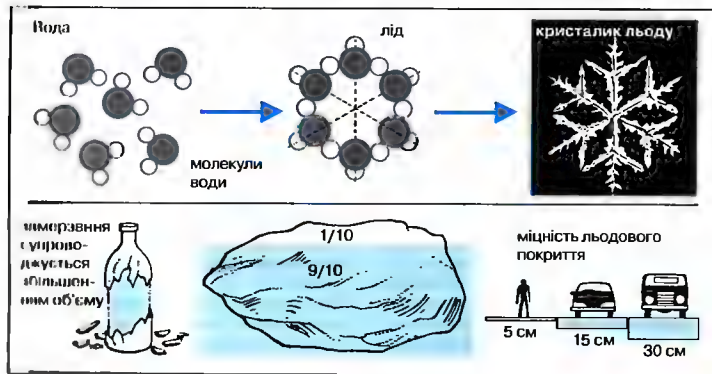

Лід
Структура молекул води; утворення льоду (замерзання) і збільшення початкового об'єму

Лідс (Leeds), м. у Вел. Британії (Англія), на сх. від Пеннінських г.: 725 тис. мешк. (метрополітальне графство Вест-Йоркшир, 2,1 млн. мешк.); текстильна, машинобудівна, електронна, авіаційна (авіадвигуни) промисловість; шосейний вузол, сполучений каналами з Ліверпульем та естуарієм р. Хамбер; унів.

лід сухий, твердий двоокис вуглецю; під час сублімації (переходу з твердого стану в газоподібний) забирає з оточення багато тепла; застосовується в холодильній промисловості.

Лібава (до 1917 Лібава), м. в Латвії, порт на Балтійському м.: 105 тис. мешк.; переробка металобрухту, машинобудування, рибна промисловість; санаторій; музеї; собори (XVI-XVIII ст.).

ліжники (ліжники), у гудудів домоткане ворсисте вовняне покривало з візерунком. І

лізена, вертикальна смуга муру, що виступає над лицеву стіну (без бази і капітелі); виконує конструктивну й декоративну функцію.

лізвиг (оренда), форма обороту машин і обладнання, полягає у передачі їх на визначений термін у користування клієнта, котрий платить за л. з доходів, отриманих в процесі експлуатації цього майна.

лізосома, клітинні органели у формі ультрамікроскопічних пухирців, які оточені одинокими оболонкою; містять ензими, беруть участь у внутрішньоклітинному травленні речовин.

лікарські рослини, рослини різних систематичних груп і географічних зон, які з давніх-давен використовуються в лікарській практиці; містять різноманітні біологічно активні субстанції; пер. наземні квіткові рослини (бл. 1000 видів); лікувальні властивості мають також деякі гриби (напр., пеніцил) і бактерії.

лікер, алкогольний напій (25-45% міцності) з різним смаком (напр., кавовий, м'ятний, трояндний та ін.), який містить більше 30% цукру; може бути густої консистенції (крем-л.).

ліка, хім. сполуки, речовини рослинного чи тваринного походження, які застосовують при лікуванні та запобіганні захворювань у людей і тварин; можуть впливати місцево (на шкіру і слизові оболонки) або загально; л. вводять в організм через рт, пряму кишку, або парентеральним шляхом (у вену чи артерію, внутрішньом'язово, підшкірно); різновиди: готові лікарські форми (фаб-

ричного виготовлення) і рецептурні л. (за приписом лікаря).

лікійські гробниці, монументальні кам'яні гробниці (VI-IV ст. до н.е.), розташовані на території давньої Лікії (теп. Туреччина), що поєднували місцеві традиції з гр. та сх. впливами; окремі споруди у вигляді веж або висічені у скілах скель, а також гробниці, звані колонними.

лікоть, давня одиниця виміру довжини, визначена довжиною частини руки (від суплоба ліктя до кінця середнього пальця), різної величини.

ліктор, у стародавньому Римі адміністративні функціонери; супроводжували найвищих посадових осіб (консулів, преторів, цензорів) під час їхніх публічних виходів, несучи перед ними фациї.

лікування лікарськими рослинами → фітотерапія.

Лікурт, IX або VIII ст. до н.е., напшлєгендарний правитель Спарти, вважався першим законодавцем і творцем її устрою.

Ліланд (Leland) Генрі Мартін, 1843-1932, амер. інженер, підприємець; 1903 сконструював перший автомобіль марки *Кадилак*; розпочав стандартизацію в автомобільній промисловості; вперше встановив на автомобілях електричний стартер і 8-циліндровий V-подібний двигун.

Лілієнталь (Lilienthal) Отто, 1848-96, нім. винахідник та піонер авіації; конструктор планерів, предтеча планеризму; медаліст Л. нагороджують за видатні успіхи у планеризмі.

лілія французька, герб всіх лній династії Капетингів; у гербі Франції з часу правління Людовіка IX Святого (початок XIII ст.). І

лілійник, рослина родини лілійних, поширена в Євразії; м'ясисте кореневище, листки видовжені, вузькі; квітки вел., вночі закриті; численні різновиди з білими, жовтими, оранжевими, бордовими квітками, одиночними або в суцвітті.

лілія (лілея), багаторічна рослина родини лілійних, поширена в пн. півкулі; бл. 70 видів; в Україні один вид – л. лісова; багато декоративних видів і різновидів. І

лілія воядяна, побутова назва латаття білого.

Ліллегаммер (Lillehammer), м. в Норвегії, над оз. Меса; 22 тис. мешк.; спортивний центр у туристичному регіоні; зимові Олімпійські ігри 1994; скаansen.

Лілля (Lille), м. у Пн.-Сх. Франції, поблизу кордону з Бельгією; адміністративний центр департаменту Нор-Па-де-Кале; 172 тис. мешк.; міська агломерація 950 тис. мешк.; електронна, машинобудівна, традиційна текстильна промисловість; торговельний (міжнародні ярмарки) і фінансовий центр; транспортний вузол; вищі школи (3 унів.); музеї; пізньоготичні та барокові собори; споруда біржі, цитадель XVII ст. Заснований у XII ст.; у володіннях графів Фландрії, пізніше Габсбургів, з 1667 у Франції.

Лілонгве, столиця Малаві, на р. Л.; 235 тис. мешк.; центр торгівлі тютюном, чаєм; тютюнова, цементна промисловість; міжнародний аеропорт.

Ліма (Lima), столиця Перу, на узбережжі Тихого о.; 5,8 млн. мешк.; міська агломерація 6,6 млн.; найбільше м., промисловий (легка, хім., харчова), культурний та науковий (найстаріший у Пд. Америці унів., заснований 1551) центр країни; міжнародний вузол авіаліній; туризм, музеї; численні храми, монастирі (XVI-XVIII ст.), кафедральний собор (XVI-XVII ст.), палаці (XVIII ст.); будинки з нагіо.

Лімасоль (гр. Лемесос, тур. Леймосун), м. на Кіпрі, на узбережжі Середземного м.; 130 тис. мешк.; виноробство; торговельний та пасажирський порт.

лімес (limes), у Рим. імперії система оборони кордонів; складалася з укріплених таборів (*castra*) леґіонів, фортець (*castella*) і сторожових веж (*burgi*), сполучених надійними дорогами; найважливіші: л. Германікус (між Рейном та Дунаєм) і л. Ретікус (його продовження), а також Вал Адріана і Вал Антонія на території Вел. Британії. К

лімїт → границя.

лімїтграф → водомір.

Лімож (Limoges), м. у Франції, у зх. частині Центр. Масиву; адміністративний центр департаменту Лімузен; 170 тис. мешк.; відомий центр в-ва порцеляни; вел. залізничний та шосейний вузол; унів., музеї; романо-готичний кафедральний собор (XIII-XVI ст.); з XI ст. відомий центр мистецтва емалі. Гальський Ратагум, рим. м. Августорігум Лемовікенсїум; у добу середньовіччя одне з гол. м. Аквітанії; осередок ювелірної справи; наприкінці XVI ст. прилучене до королівського домену.

лімоніт, мінеральна суміш, в якій основним складником є вуглецевий оксид заліза – гетит; бліда руда заліза.

Лімпопо (у верхній течії р. Крокодила), р. у Пд. Африці, довж. 1600 км; басейн 440 тис. км²; витікає з гір Вітватерсранд (ПАР), впадає в Індійський ок.; гол. притока – Оліфантс; використовується для зрошення.

Лімузен (Limousin), департамент й історична країна у Франції, у пн.-зх. частині Центр. Масиву; 16,9 тис. км²; 723 тис. мешк.; адміністративний центр Лімож; височини; мішані ліси; розведення худоби; лісівництво. Після рим. завоювання у I ст. до н.е. у провінції Аквітанія; з V ст. у державі франків; у IX ст. розпався на дрібні феодалні держави, до кінця XV ст. залишався тереном англо-фр. суперництва; 1607 приєднаний до Франції.

лімфа, структурна рідина в лімфатичній системі; складається з кров'яної лімфи (фільтрат крові з тканинними виділеннями) і лімфоцитів.

лімфатична система, судинна система хребетних, доповнює кровоносну систему; переносить лімфу від тканин до серця по судинах, які поступово розширюються, найбільші входять до навколосерцевих судин; по ходу лімфатичних судин розміщені лімфатичні вузли. І

Лімфюрден, прот. у Пн. Данії, між півостр. Ютландія і о-вом Норфйїланд; довж. 180 км, шир. 0,5-12 км; гл. 2,5-24 м; сполучає прот. Каттегат з Пн. м.; порт Ольборг (Данія).

лімфогрануломатоз, пухлинна, злоякісна хвороба лімфатичної системи; симптоми: збільшення лімфатичних вузлів, селезінки, ліхomanка, поступове виснаження організму.

лімгам, в індуйїзм фалічне зображення бога Шиви, яке знаходиться у вській присвяченій йому святині, символ культу плодючості в Індії.

Ліндберг (Lindbergh) Чарлз Огастус, 1902-74, амер. пілот, ген.; 1927 першим сам перелетів Атлантичний ок.

Ліндгрен (Lindgren) Астрід, 1907-2002, шведська письменниця; книжки для дітей; *Ленні Довогопанчоха*, *Діти з Бюллербу*, *Малюк та Карлсон*.

лінза оптична, тіло з прозорого матеріалу, обмежене, прямими, з одного боку опуклою або увігнутою поверхнею; буває збиральна або розсіювальна; застосовується для отримання збільшених або зменшених (також дійсних чи уявних) зображень предметів; використовується в оптичних приладах (окулярах, біноклі, мікроскопі, фотоапараті, проєкційних апаратах та ін.). І (с. 706)



Ліжник



Лілія французька



Лілія королівська

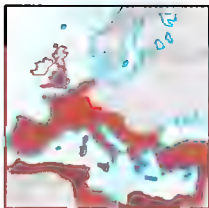

Лімес Германікус і Ретікус

Лімфатична система
Головні лімфатичні судини

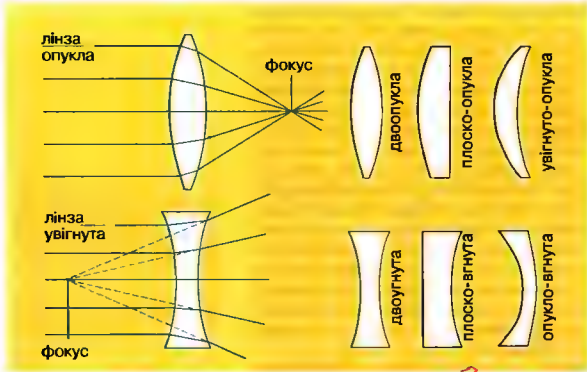

Лінза оптична
Найпростіші види лінзи



Лінивцеві трипалий

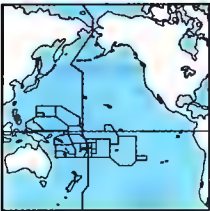

Лінія зміни дат

лінивці, ссавці родини несповзобухів; 5 видів, заселяють тропічні ліси Пд. Америки; рухаються надзвичайно повільно, пальці (2 та 3) довгі, зрослися по всій довж.; голова може обертатися на 270°; в хутрі сяєть ся ціанеї, які надають йому зеленкуватого забарвлення. І

лінійка, однокінний 4-колісний господарський екіпаж, пристосований для їзди вгору.

лінія → крива.

лінія вічного снігу (межа вічного снігу), вис., вище якої річні опади снігу не таять цілком влітку; найвища над екватором (бл. 6 тис. м); вище л. в. с. – постійний сніговий покрив і льодовики.

лінія зміни дат, лінія поблизу меридіана 180°, яка розмежовує дільниці на земній кулі, що відрізняються календарною датою на 1 день; при її перетині зі сх. на зх. додають 1 день, у зворотньому напрямку – віднімають 1 день. К

Лінкольн (Lincoln), м. у США, столиця штату Небраска; міська агломерація 220 тис. мешк.; машинобудівна, електронна промисловість; центр торгівлі науки (2 унів.).

Лінкольн (Lincoln) Авраам, 1809-65, амер. політик; 1861-65 президент; його обрання прискорило відокремлення Півдня і вибух громадянської війни 1861-65; всіма способами прагнув урятувати єдність держави; 1863 оголосив прокламацію про звільнення негрів на території Конфедерації (перший етап ліквідації рабовласництва у США); привів Союз до переможного закінчення війни; смертельно поранений фанатиком.

Лінкольнський Центр мистецтв (Lincoln Center for the Performing Arts), культурний центр у Нью-Йорку, створений

1962-69; до нього входять: опера (Метрополітен Опера, Metropolitan Opera House), філармонія, драматичний театр (Lincoln Center Repertory Company), музей, бібліотека, а також мистецькі школи (Музична Школа Джулард).

Лінней (Linne, лат. форма Linnaeus) Карл фон, 1707-78, шведський біолог; проф. Уппсальського унів.; автор сучасної класифікації рослин і тварин (систематика організмів), у якій кожному виду вi відповідає дві лат. назви (т.зв. біноміальна система); описав багато нових видів рослин і тварин.

ліногип, друкарська машина для набору текстів з матриць окремих букв та ін. знаків, які вибираються та групуються за допомогою клавіатури, потім за їх допомогою відливають цілі рядки; винайдений 1884.

Лінець (Linz), м. в Австрії, порт на р. Дунай, адміністративний центр федеральної землі Верхня Австрія; 203 тис. мешк.; промисловий (чорна металургія, сталений прокат) і туристичний центр; пам'ятки старовини: старовинні собори, у т.ч. кафедральний (VIII-XIX ст.), замок XVI-XVII ст., ландшафт (XVII ст.), палаці, кам'яниця; музеї.

Лічак (Lynch) Девід, нар. 1946, амер. кінорежисер; еклектичні фільми у стилі сюрреалістичної візуальності з елементами трилера *Блакитний оксамит*, *Крокуй за мною, вогно*, *Шосе в нісуди*, *Проста історія*; культовий телесеріал *Твін Пікс*.

Ліон (Lyon), м. у Центр. Франції, при впадінні р. Сона у Рону; адміністративний центр департаменту Сона-Альпи; 416 тис. мешк, міська агломерація 1,3 млн.; різноманітна промисловість, шугучних волокон, фармацевтична, автомобільна, взуттєва; штаб-квартира вел. банків (*Креді Ліон*); багатогалузеві міжнародні ярмарки; вел. транспортний вузол; академія наук, 4 унів., наукові установи; музеї; галло-рим. пам'ятки, романо-готичний кафедральний собор XII-XIV ст. Рим. колонія Лугдунум, заснована 43 до н.е. як столиця провінції Лугдунська Галлія; з II ст. центр християнства; 1032-1312 у кордонах Священної Рим. імперії, лініше Франції; 1245 і 1274 собори зх. Церкви; міжнародний торговельний центр (ліонські ярмарки); 1793 повстання жирондистів проти диктатури якобінців; з XIX ст. один з гол. промислових осередків Франції.

Ліонська затока (затока Лева), частина Середземного м. б. узбережжя Франції.

на зх. від великої Рони; гл. до 2000 м; порт Марсель.

ліофілізація, зменшення кількості рідини у тлі з високим П вмістом шляхом замороження, а потім сублимації у вакуумі утворених кристаліків льоду; після контакту з водою тіло набуває попередньої форми властивостей; застосовується, зокр., у харчовій та фармацевтичній промисловості та біологічному препаративанні.

Ліпарські острови (Isole Lipari), 18 вулканічних о-вів (Італія) у Тірренському м., на пн. від Сицилії; 117 км², 10 тис. мешк.; дьох вулкани на о-вах Стромболі та Вулькано; сільське господарство, туризм; гол. м. і порт – Ліпарі на о-ві Ліпарі.

ліпід, група природних органічних сполук різноманітної будови; розрізняють прості – складні ефіри жирних кислот і глицерину (жири) та всіх алкохолів (віск), – а також складні ефіри жирних кислот з холестерином (стеролові ефіри); складні л. містять в молекулі залишок фосфорної кислоти (фосфоліпід), сахариди (гліколіпід) і холін; прості л. використовуються як енергоносії, утворюють захисний шар, який стримує надмірне випаровування води; складні л. входять до складу структурних елементів кілтин (оболонки і зернистіх включень), присутні також у мозковій тканині (цереброзид) та нервових волокнах, часто в поєднанні з білками (ліпопротеїни).

ліра, назва до 2002 грошової одиниці: Ватикану, Італії та Сан-Марино.

ліра: 1) давньогр. музичний струнний щипковий інструмент (діюфон), підковоподібної форми; 2) струнний інструмент різної форми в XV-XVII ст. І

лірика, один з 3 родів літератури (поряд з епосом і драмою); поетична форма іскресау почуттів, відчуттів, настроїв у монолозі ліричного суб'єкта; твори л. звичай короткі; чіткої класифікації л. немає; жанри: пісня, гімн, сатира, елегія, послання, діяля, мадрігал та ін.

лірохвіст, птах із ряду горобцеподібних; 2 види, живуть у лісах Австралії; довж. 75-130 см (разом із хвостом); з вигляду нагадує фазана, у самця пишній ліроподібний хвіст; можуть імітувати різні звуки. І

ліс, природний або насаджений людиною замкнений рослинний комплекс, у якому переважають дерев'яністі рослини і своєрідна фауна; залежно від розташування і клімату утворюють різноманітні лісові формації й типи: л.

хвойні, листяні, мішані, вологі тропічні (напр. дощові), мусонні, ярусні ліси. І

Лісабон (Lisboa, Ліжбоа), столиця і найбільше м. Португалії, при впадінні р. Тахо (Тежу) до Атлантичного ок.: агломерація 2,7 млн. мешк.; гол. промисловий округ (прядильний, швейний, нафтохім., суднобудівний), морський і авіапорт країни; 3 унів.; центр туризму; історичні квартали, будівлі Торгової площі XVIII ст., замок св. Жорже (XII ст.), палацові тераси – залишки королівського палацу (знищеного, як і більша частина давньої забудови Л. землетрусом 1755), собори й монастирі, у т.ч. кафедральний (XII-XVIII ст.), монастир ієронімітів (XVI ст.), вежа Белем (XVI ст.); знаменитий північний міст на р. Тахо (1963-66); музеї. Поселення лугзитанів Олісіпо; рим. Феліцітас Юлія; 1147 здобутий від мусульман королем Португалії Альфонсом I Завойовником; з бл. 1255 столиця; відбудована після землетрусу 1755.

ліси дощові, ліси низинних просторів екваторіальної зони, де падають раптово проливні дощі, а річна сума опадів звичайно перевищує 2 тис. мм; найбільші площі л. д. знаходяться в Пд. і Центр. Америці, Центр. Африці, на Індокитайському та Малайському півостр., а також у Новій Гвінеї; багата флора: вічнозелені дерева, епіфіти, ліані й трав'яністі рослини. □ (с. 708)

Лісікрата пам'ятник, кругла споруда вис. 10 м, споруджена 334 до н.е. в Афінах з нагоди перемоги хору Лісікрата на святі бога Діоніса; найдавніший зразок гр. будівлі у коринтському стилі.

лісистість, виражене у процентах співвідношення території, вкритої лісами,

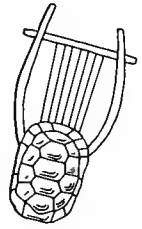

Ліра



Лірохвіст великий

Ліс
Головні лісові території

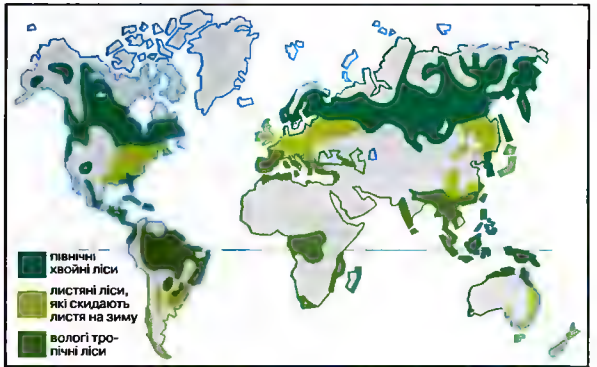

Ліси дощові



Найвищі дерева вис. 40-60 м.

Рівні дощового лісу

Рівні дощового лісу

Крони дерев

Найпродуктивніший рівень л. д.; становить величезне багатство маловідомої флори і фауни, яке містить 1/3 усіх живих видів

Нижчий рівень дерев

Приспосовані до мінливих умов ярусу лісу, в якому знаходиться захист специфічна фауна

Ліани

Деякі в'юнки рослини є паразитами, інші – сапрофитами, що живляться мертвими органічними речовинами, ще інші – епіфіти, – “видряпуються”, щоб мати ліпші світлові умови для фотосинтезу

Пальми

Пальми не виростають такими високими, як листяні дерева; ростуть переважно на околицях листяних лісів, де більше сонця

Лісова поросль

Пануюча постійно на цьому рівні тінь сприяє росту редуцентів – організмів, котрі розкладають мертву органічну матерію

“Душителі”

Численні ліани є “душителями”: вони поступово душать рослину, використовуючи її як опору

Основа

Нижче тонкої гумусної верстви л. д. – малородючі шари основи скерованого всередину коріння, що всмоктує воду

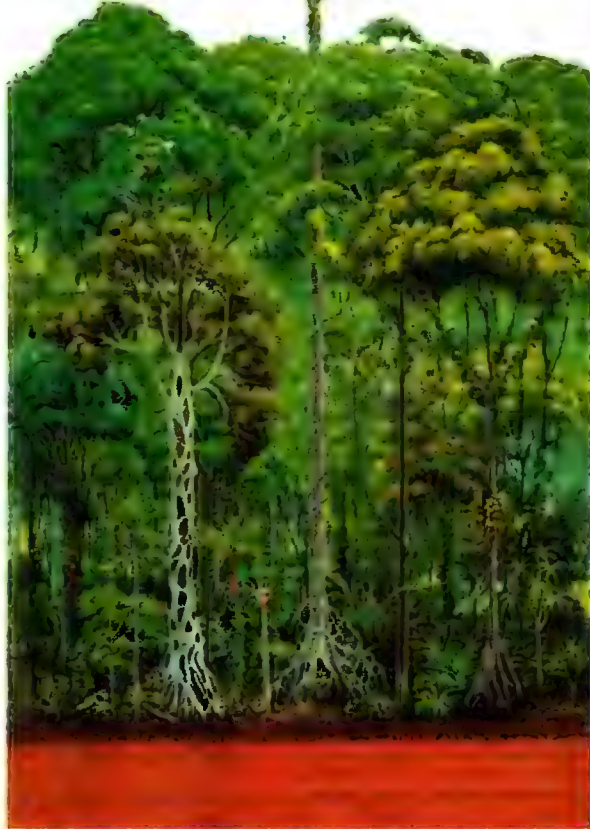

доусієї поверхні певної території (напр., країни).

лісівництво, галузь рослинництва, що займається вирощуванням та розвитком лісових комплексів з метою постійного використання деревини та ін. продуктів лісу, а також оздоровчих і захисних властивостей лісів; вивчає вплив середовища та розвитку економіки на стан лісів; займається регенерацією та захистом лісів.

Лісипп, IV ст. до н.е., один з найвизначніших гр. скульпторів, придворний портретист Александра III Вел.; запровадив витончений канон людського тіла (*Аполосіомен*); відомий віртуозною технікою роботи у бронзі; згідно з гр. традицією Л. автор 1500 праць (оригінали втрачені); вел. вплив на елліську скульптуру.

лісова підстилка, шар рослинних і тваринних решток, що розкладаються і накопичуються на поверхні ґрунту в лісі; середовище для життя численних організмів; внаслідок розкладання л.п. утворюється гумус.

Лісове озеро, оз. в Канаді та США, на вис. 323 м; 4,9 тис. км²; пл. до 26 м; розвинута берегова лінія; численні о-ви.

лісовик, за укр. демонологічними уявленнями, злий дух, який пасе лісових нірлі, показується у людській подобі, уособлює небезпеку, що підстерігає людину в лісі.

Ліст (*Liszt*) Ференц, 1811-86, угорський композитор і піаніст; один із головних представників неореалізму; творець жанру симфонічної поеми (*Прелюди, Мазепа*); крім того, *Фауст-симфонія, Данте-симфонія*, віртуозні фортепіанні твори (концерти, етюди, угорські рапсодії, транскрипції), релігійні композиції (меси, ораторії, *Реквієм*), пісні; неодноразово бував в Україні, п'єси на укр. теми *Укр. балада та Скарга*.

Ліст (*List*) Фрідріх, 1789-1846, нім. економіст; творець нім. національної школи в економічній науці; прихильник протекціонізму; *Національна система політичної економіки*.

Літаври, укр. літературно-мистецький тижневик; виходив у Києві 1941 під час нім. окупації, ред. О. Теліга; закритий нім. владою.

літак, важчий за повітря літальний апарат, рушійна сила в якому створюється за допомогою двигуна; підйомна сила утворюється за рахунок нерухомої площі корпусу (фюзеляжу) несучої площини (шара крил); гол. складові частини: планер (крила, фюзеляж, оперення,

шасі), тягова система (двигун, гвинт, сопла) та бортове обладнання; літаки діляться на: моноплани (низькоплан, середньоплан, високоплан), біплани, однофюзеляжні, двофюзеляжні (мало поширені) і безфюзеляжні (літаюче крило); за типом тяги розрізняють л. гвинтові (з поршневыми двигунами), турбогвинтові (з турбогвинтовими двигунами) і реактивні (з реактивними двигунами), які, знов, діляться на турбореактивні і ракетні; л. можуть літати з надзвуковою швидкістю (надзвукові л., напр. пасажирський *Конкорд*, винищувачі, які здатні досягати швидкості понад 3000 км/год); існують л. з дистанційним управлінням, напр., л-ракета, л.-ціль. □ (с. 710)

літак вертикального зльоту і приземлення (англ. Vertical Take-off Landing, VTOL), літак, який має спеціальні гвинти або реактивні двигуни спеціальної конструкції; бувають з поворотною системою двигунів та з окремими двигунами для горизонтального і вертикального польоту, напр., англ. *Harrier*, рос. *Як-38*. I

літальний апарат, апарат, який здатний рухатися або триматися в атмосфері: літак, вертоліт, планер, дельтаплан, повітряний змій, куля, дирижабль.

літанія, речитативна чи співана молитва у формі ряду закликів і відповідей; відома в юдейській літургії, популярна у християнстві, призначена для спільного чи приватного виконання.

літаюче крило, літак або планер без фюзеляжу і без хвостового оперення; все обладнання і приміщення розташовані в крилі; використовують як військові літаки, що важко піддаються викриттю радарам.

літера (буква), графічний знак, відповідник звука; сукупність л., що позначають звуки певної мови, становить алфавіт (азбуку, абетку).

література, сукупність письмової творчості; з XIX ст. цей термін охоплює зазвичай художню л. (поезію, драматургію та прозу).

література факту, сучасна література розповідного змісту, пер. більш або менш белетризована.

Літературний Ярмарок, укр. незалежний щомісячний журнал, виходив у Харкові 1928-29; ред. М. Хвильовий; організатори журналу, чл. групи ВАПЛІТЕ, протистояння т. зв. пролетарському соціалізму в літературі й мистецтві.

літературні об'єднання в Україні 1920-30-х: → Вільна Академія Пролетарської



Літак вертикального зльоту і приземлення

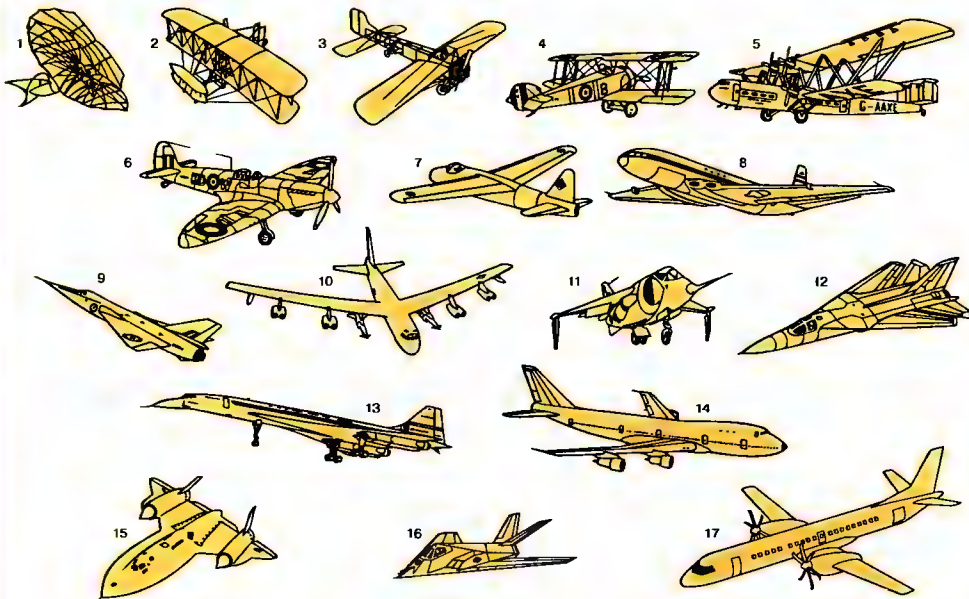

Історія літакобудування

- 1891 німець О. Лілієнталь започаткував польоти на планері-дельтаплані; здійснив бл. 2000 польотів (найбільша дальність польоту 250 м)
- 1903 (17 XII) перший політ на літаку (США, брати Райт); літак „Flyer” пролетів 260 м за 59 с
- 1909 (25 VII) француз Л. Блеруа пролетів на літаку „Blériot XI” над прот. Ла-Манш (37,8 км за 37 хв)
- 1914-18 розвиток військового літакобудування під час I Світової війни; 1917 початок масового використання англ. винищувача „Sopwith Camel”
- 1919-39 розвивається пасажирська авіація; англ. літак „Handley Page HP 42” (1931) був першим літаком, який вмщував 40 пасажирів
- 1936 побудовано англ. літак „Supermarine Spitfire”, один з найкращих літаків-винищувачів періоду II Світової війни; відіграв важливу роль у битві за Англію (1940)
- 1939 (27 VIII) початок ери реактивного літакобудування (перший політ нім. реактивного літака „Heinkel He 178”)
- 1952 початок використання реактивних літаків у цивільній авіації; англ. літак „De Havilland Comet 1” почав курсувати на лінії Лондон — Йоганнесбург
- 1947 подолано звуковий бар’єр; 1954 перший політ англ. літака „Fairley Delta” з крилами тилу „дельта”, спроектованих для польотів з надзвуковою швидкістю

- 1952 перший політ амер. літака „Boeing B-52” Stratofortress — першого реактивного важкого стратегічного бомбардувальника
- 1959 у Великій Британії розпочато випробування літака „Kestrel” — першого реактивного штурмовика-винищувача з вертикальним зльотом і приземленням; 1966 розроблено серійний варіант літака „Harrier” (в експлуатації з 1969)
- 1964 сконструйовано надзвуковий винищувач зі змінною геометрією крила (змінним кутом), амер. літак „F-11” (в експлуатації з 1967)
- 1969 здійснено перший політ фр.-брит. надзвукового пасажирського літака „Concorde” (в експлуатації з 1976)
- 1969 у США сконструйовано 500-місний пасажирський літак „Boeing B-747” Jumbo Jet (в експлуатації з 1970)
- 1966 сконструйовано розвідувальний літак, швидкість якого втричі перевищує швидкість звуку (3367 км/год) — амер. „Lockheed SR-71” Blackbird
- 1981 сконструйовано перший „невидимий” для радарів літак — амер. штурмовик-бомбардувальник „Lockheed F-117 A” Nighthawk; 1990 був використаний під час війни у Перській затоці
- 1992 сконструйовано турбовентильний пасажирський літак для польотів на невеликій відстані — 50-місний „Saab 2000”; експлуатується з 1995

Пасажирський реактивний літак

кабіна пілота з обладнанням для управління літаком, бортовими пристроями, радіонavigаційним і радіокомунікаційним обладнанням

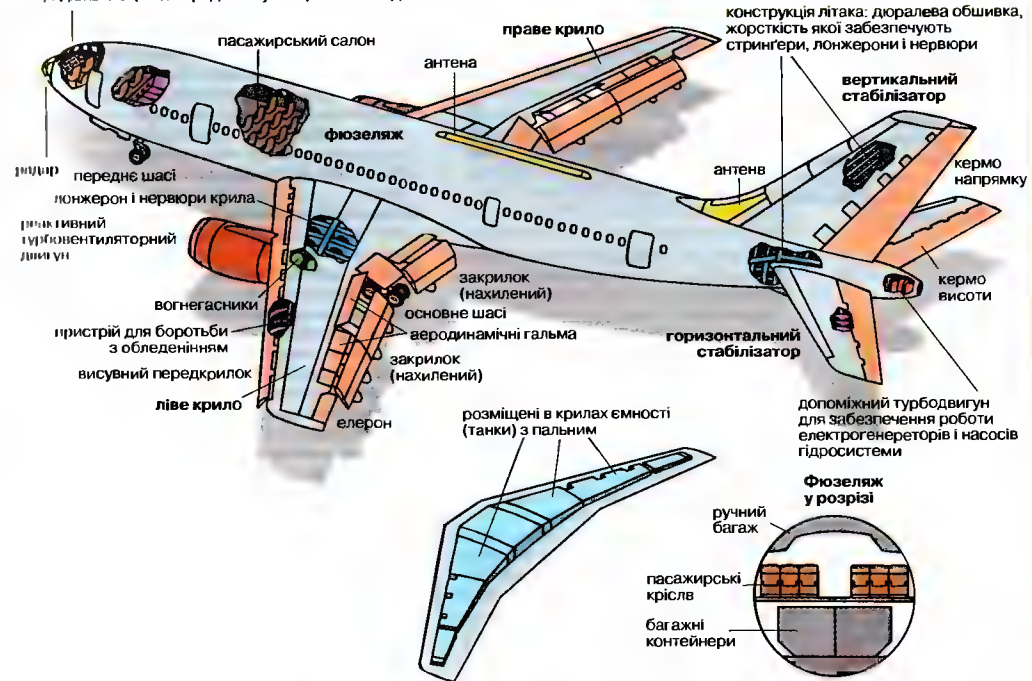

Управління літаком



нахилення елеронів спричиняють поперечні (відносно поздовжньої осі) нахили літака

нахилення керма висоти спричиняє нахил літака в поздовжній осі, внаслідок чого літак піднімається або опускається

поворот керма напрямку викликає зміну напрямку польоту (поворот вправо або вліво)



Літографія
Малюнок наноситься масним олівцем або тушшю на кам'яну плиту; оброблену кислотою і зволожену плитку вкривають фарбою, яка залишається тільки на попередньо вкритій жиром поверхні

Літій
атомна маса 6,941;
густина 0,534 г/см³;
темп. пл. 180,54°C;
темп. кип. 1342°C

Літератури. *Аспанфут* (1921-25, реорганізоване у *Асоціацію комуністичної культури*, 1924-25), *Гарт* (1923-25), *Ланка-МАРС* (1924-29), *Плуг* (1922-32), *Нова генерація* (1927-31), неокласици, *Пролітфронт* (1930-31); у 1933-34, з початком репресій проти укр. інтелігенції, свобода творчості ліквідована, на зміну л. о. 1934 прийшла уніфікована організація – Спілка рад. письменників України (складова частина Сплки письменників СРСР).

Літературно-артистичне товариство, діяло в Києві у 1895-1905; учасники укр. та рос. письменники, митці, учені: М. Лисенко, Леся Українка, М. Заньковська, М. Садовський, Олена Пчілка, М. Тютковський, М. Мурашко, М. Соловцов, О. Купрін, М. Рощин-Інсаров; літературно-музичні вечори, творчі конкурси, художні виставки, літературні бесіди.

Літературно-Науковий Вісник, місячник (1898-1906 у Львові, 1907-14 і 1917-19 у Києві, 1922-32 знов у Львові), виходив як видання НТШ з почин. М. Грушевського (з 1905 – Укр.-Руської Видавничої Спільноти) на базі журналу *Зоря* (видання НТШ) і *Життя і Слово* (видання І. Франка). Гол. ред. М. Грушевський, фактичний ред. першого львівського періоду І. Франко, який надрукував у ньому вел. кількість власних творів, статей, рецензій, залучив до співробітництва найкращих письменників з усіх теренів: Г. Барвінок, О. Кониського, В. Винниченка, Б. Грінченка, А. Кримського, Леся Українку, П. Карманського, В. Стефаніка, О. Кобилянську та ін.); після революції 1905 у Росії (Київ, ред. М. Грушевський); 1914 заборонений царським урядом, 1917

поновлення *ЛНВ* за ред. О. Грушевсько-го, публікації П. Тичини, М. Рильсько-го, М. Івченка та ін.; 1920 більшовики закрили *ЛНВ*, 1922 Укр. Видавнича Спілка при фінансовій допомозі Січових Стрільців востанє поновила *ЛНВ* у Львові; редколегію (у складі В. Гнатюка, В. Дорошенка, Є. Коновальця та ін.) очолюв Д. Донцов; публікації Б. І. Анто-нича, Н. Лівницької-Холодної, Є. Маланюка, О. Ольжича; через ідеологізацію видання Д. Донцовим відхід частини співробітників, поступова втрата рівня, наприкінці 1932 через фінансові труднощі перестав виходити. Спроби відновити *ЛНВ* у смірації зазнали невдачі.

літаз, випадання осаду у вигляді камінців чи піску в сечових або жовчних шляхах.

літій, Li, хім. елемент з атомним числом 3; сріблясто-білий, д. легкий м'який метал; хім. д. активний – з'єднується з киснем, воднем, галогенами, азотом, вуглецем; реагує з водою, утворюючи важкорозчинний гідроксид л. LiOH (сильна основа); застосовують як домішку до сплавів; відкритий 1817 Ар-фведсоном. Т

літня сплячка (естивація), фізіологічне оборотне зменшення активності життєвих процесів у літній період; у деяких тварин – пристосування до несприятливих умов, гол. чин. посухи (напр., у прісноводних слимаків).

літогенні ґрунти, ґрунти з властивостями, пер. залежними від материнської породи, з якої виникли; сюди належать: мінеральні безкарбонатні ґрунти, ініціативні й слаборозвинуті (літосолі, регосолі, пелосолі, ранкери, ареносолі) та вапнякові ґрунти.

літографія, плоска графічна техніка, використовується також у поліграфії для репродукування; полягає у виконанні малюнка масним олівцем, фарбою або тушшю на кам'яній плиті (т.зв. літографському камені); також відбиток, виконаний у цій техніці. І

літопис (анали), хронологічні історіографічні записи, що подавали під різними датами короткі відомості про найважливіші події у середньовіччі запис здійснювали в момент події; часом на полях реєстрів свят; поширені: на Русі в Росії (XI-XVIII ст.), у Литві (XIV-XVI ст.), в Україні (XVII-XVIII ст.).

Літопис Самовидця, укр. козацький літопис 1648-1702; автором вважають Р. Ракушку-Романовського; центр. місце займають події Хмельниччини.

літопс, т.зв. живе каміння; сукулент Пд. і Пд.-Зх. Африки; бл. 40 видів; невисокі безстеблові голі рослини, вражаюче подібні на оточення; з пари м'ясистих листків, подібних на каміння, виростає вел. біла або жовта квітка.

Літопис Червоної Каміня, укр. періодичний ілюстрований журнал, присвячений історії України, зокр., періоду визвольних змагань 1917-22; ред. Л. Лепкий, В. Софронів-Левицький; виходив у 1929-39; у Луцьку виходило аналогічне видання; журнал відновлено у Львові 1991 з ініціатииви Романа Федорива.

літораль (літоральна зона), прибережна зона води у водоймах, що просвічується сонячними променями (належить до фотичної зони); літораль в озерах сягає до гл. 30 м, у морях – до 200 м; відзначається багатством і різноманітністю флори й фауни.

літосфера, верхня тверда оболонка земної кулі, товщиною 10-200 км, охоплює земну кору і т.зв. перidotитовий пласт; що належить до верхньої мантії Землі – (субстрат); розрізняють л. океанічного типу і континентального типу; тут і ламка у порівнянні з нижче розташованою астеносферою; поділена на ради розлогих плит, званих плитами л., які повільно горизонтально переміщуються.

літр (л), позасистемна одиниця об'єму; 1 л = 1 дм³.

літургія, публічний культ Церкви, у якому через видимі знаки здійснюється освячення людини.

Ліфляндія → Лівонія.

ліфт, машина для вертикального транспортування людей чи вантажів; складається з кабіни чи вантажної платформи, що переміщується у шахті, зазвичай, за допомогою канатів.

ліхенологія, частина ботаніки, яка займається вивченням лишайників.

ліхтар, в архітектурі невел. кругла або багатогатуюта легка вежка, увінчана шоломом, встановлена над дахом або куполом для верхнього освітлення інтер'єру І

Ліхтенштайн (Lichtenstein) Рой, нар. 1923, амей. художник, один із провідних майстрів поп-арту; твори у стилі коміксів.

Ліхтенштейн (Liechtenstein, Князівство Ліхтенштейн), держава у Європі, в Ретійських Альпах та долині Райну. Клімат помірно теплий, гірський; букові та смерекові ліси. Ліхтенштейнці (64% населення), швейцарці, австрійці; ка-

толики. Промисловість (оптика, компоненти ракет і літаків), туризм, фінансові послуги (штаб-квартири багатьох банків та вел. міжнародних фірм). **Історія**. Утворений у володіннях астр. графського роду Л.; з 1719 суверенне князівство; 1806-14 чл. Рейнського Союзу; 1815-66 Нім. Союзу; до І Світової війни політично й економічно пов'язаний із Австрією, після 1919 із Швейцарією (митний, монетарний і поштовий союз, делегування Швейцарії міжнародного представництва); з 1989 правитель кн. Ганс Адам II фон Ліхтенштейн. З середніх 90-х юридичні та адміністративні розбіжності між кн. і ландтагом. 1996 кн. висловий готівність відректися від престолоу, ландтаг одностайно проголосував за збереження монархії. Інтереси Л. за кордоном представляє Швейцарія. Обидві країни перебувають в митному союзі. З 1990 Л. чл. ООН, з 1991 чл. Європ. асоціації вільної торгівлі. К

ліцей: 1) гімназіон при храмі Аполлона Лікейського в Афінах (Лікейон), де Аристотель заснував 335 до н.е. філософську школу; 2) назва середніх загальноосвітніх шкіл, спершу у Франції (з 1802), а пізніше й у ін. країнах; л. також називають деякі професійні школи.

ліцензія, офіційний дозвіл на різновид діяльності, яка не може бути здійснювана самостійно (полювання, видобуток корисних копалин, торгівля спиртним і т.п.).

ліцензія, угода, в якій власник патенту уповноважує ін. особу на реалізацію його винаходу.

лічильник, вимірвальний прилад, що показує накопичення вимірюваної фіз. величини за певний час (напр., л. кілометрів, газометр, л. електроенергії).

лічильник Гейгера-Мюллера, детектор йонізуючих частинок; частинка, яка потрапляє до лічильника, викликає у газі електричний розряд, що відповідним чином реєструється (чутний звук) або підраховується; застосовується, зокр., в радіологічному захисті; сконструйований 1908 Х.Гейгером, вдосконалений 1926 В.Мюллером.

ліщина, листопадні кущі або дерева родини березових, поширені в Європі та Пн. Америці; плоди – лісові горіхи (вживають в їжу); легку й гнучку деревину використовують для виготовлення меблів, дерев'яних прикрас; в Україні поширена л. звичайна. І

Ллойд Веббер (Lloyd Webber) (Lloyd Webber) Ендрю, нар. 1948, англ. ком-

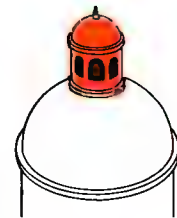

Ліхар

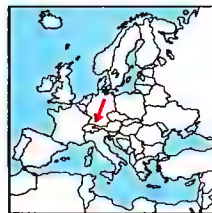

Ліхтенштейн
160 км²
32,5 тис. мшк. (2001)
203 мшк. на км²
Столиця: Вадуц
Державна мова: нім.
Грошова одиниця: швейцарський франк



Ліщина звичайна

позитор; мюзикли: *The Likes of Us*, *Joseph and the Amazing Technicolour Dreamcoat* (у співавторстві з Тімом Райсом), *Sunset*, *The Beautiful Game*; *Jesus Christ Superstar*, *Evita*, *Кішки (Cats)*; рок-опера *Фантом-опера*; тричі лауреат премії Греммі, премія Оскар за пісню до кінофільму А. Паркера *Evita*.

Ллойд Джордж (Lloyd George) Дейвід, 1863-1945, брит. політик; гол. Ліберальної партії, 1908-15 канцлер скарбниці, автор соціальних реформ; 1916-22 прем'єр-міністр, вніс вел. внесок у перемогу союзників у Світовій війні та підписання Версальського мирного договору, після війни виступав проти подальшого ослаблення Німеччини; *Водні спогади*.

Ло (Law) Джон оф Лаврістон, 1671-1729, шотландський фінансист і економіст; прихильник меркантилізму, стверджував, що міцна грошова одиниця поважає економіку; творець емісійного банку Франції.

Лобановський Валерій Васильович, 1939-2002, укр. спортсмен, тренер (футбол); виступав за *Динамо* (Київ), *Чорноморець*, *Шахтар*; 1974-82, 1984-90 тренер *Динамо* (Київ), 1974-75, 1982-83, 1986-90 збірної СРСР, 1991-94 національної збірної ОАЕ, 1994-96 збірної Кувейту, з 1997 команди *Динамо* (Київ).

Лобачевський Микола Іванович, 1792-1856, рос. математик укр. походження; творець першої неевклідової геометрії (т.зв. геометрія Л., або гіперболічна геометрія); праці з алгебри, астрономії та математичного аналізу.

лобі, група, яка представляє визначені інтереси та намагається домогтися сприятливих рішень. гол. чин. через вплив на законодавство.

Лобнор, безстічне солоне озеро на зх. Китаю в Кашгарській (Таримській) улоговині, на вис. 780 м; площа змінюється залежно від стоку рік Тариму та Кончедарі, до 2600 км².

лобода, трав'яниста рослина або напівкущ родини лободових; поширена в зоні помірного клімату обидвох півкуль; бл. 80 видів, в Україні – 22; найпоширеніша і найшкідливіша л. біла; деякі види мають лікувальне значення, в Зх. Європі окремі види вживають у їжу; в Перу л. – зернова рослина. І

Ловелл (Lowell) Роберт, 1917-77, амер. поет; особиста та релігійно-філософська лірика, яка критикує амер. культуру та історичні традиції, збірки *Життєві етюди*, *Нотатки*.

Логан, вершина у Пн. Кордильєрах (г. св. Ллі); вис. до 6050 м; найвища в Канаді, друга в Пн. Америці; льодовики.

логарифм (логарифм числа b при основі a), показник x степені, до якої необхідно піднести основу a, щоб отримати число b; запис $x = \log_b b$, що рівнозначне запису $a^x = b$ (при умовах a, b > 0, a ≠ 1); як-от, $\log_3 9 = 2$ або $3^2 = 9$; л. десятичний – л. з основою 10, позначається $\log b$ або $\lg b$; л. натуральний – л. з основою e, позначається $\ln b$.

Логвиш Григорій Никоневич, 1910-2001, укр. мистецтвознавець, д-р мистецтвознавства; праці з історії укр. мистецтва; *Укр. мистецтво Х-ХVIII ст.*, *Софія Київська, З'явив. Давня кнжкова мініатюра XI-XVIII ст.*; Шевченківська премія 1993.

Логвиненко Олександр Потапович, нар. 1946, укр. перекладач, видавець; перекладач з нім. та англ. мов (в т.ч. Г. Гессе, Ф. Дюрренматт, М. Вальзер, К. Рансмайр; В. Скотт, О'Генрі, Дж. Селінджер, І. Шоу); один із засновників благодійного фонду *Основи*.

логіка, теорія пізнавальної діяльності, особливо тієї, яка стосується науки, гол. чин.: групування (класифікація), упорядкування, типологія) об'єктів дослідження, підтвердження фактів і теоретичних конвенцій (яким спостереження дає емпіричну базу для теорій, вимірів і дефініцій), міркування, а особливо обґрунтування (доведення і верифікації), також з'ясування і пропозиції; до складу л. інколи включають методологію та семіотику.

логіка математична, розділ математики, який вивчає математичні методи досліджень способів суджень (висновків), а також моделі математичних теорій; виникла у XIX-XX ст.

логічна сума → альтернатива.

логічний емпіризм → неопозитивізм.

логопедія, розділ медицини і педагогіки, наука про формування правильної мови, а також коригування її ваг та порушень.

лоджія, приміщення в будинку, відкриті з фасаду; особливо характерна для ренесансних вил і палаців; назва заглибленого (в ніші) балкони. І

Лодзь (Łódź), воеводемське м. у Центр. Польщі; 828 тис. мешк.; утворює урбаністично-промислово агломерацію (бл. 1,1 млн. мешк.); вел. промисловий центр; один із найважливіших світових центрів текстильної промисловості; текстильні вироби, хім., приладобудівна і харчова промисловість;

транспортний вузол; центр науки (вузи) і культури (кінотеатри, філармонія, опера, театри); музеї: собор і монастир францисканського ордену на Лагевниках (XVIII ст.); палади, вілли, житлові будинки; фабричні будівлі (XIX і початок XX ст.); ратуша (1827), ткацька фабрика Гесера (1835-37). Місто з 1423; до кінця XVIII ст. – власність вроцлавських єпископів; з 1823 центр текстильної промисловості (бурхливий розвиток з 2-ї полов. XIX ст.); 1905-07 – один з гол. центрів революційного руху; під час нім. окупації приєднана до Третього району; численні в'язниці та концентраційні табори, 1940-44 – гето, центр. евр. трудовий табір (понад 200 тис. осіб), 1939-45 – в'язниця у Л.-Радогощі (загинуло понад 20 тис. осіб); центр підпільного руху.

Лодій Петро Дмитрович, 1764-1829, філософ-просвітитель, українець з Пряшівщини; з 1787 проф. логіки, метафізики й етики укр. лицей при Львівському угодом у Краківському та Петербурзькому унів.; послідовник і популяризатор поглядів Х. Вольфа і Х. Бавмайстра; *Логічні настанови...*, *Теорія загальних прав...*, підручники етики.

лоза: 1) збірна назва кущових рослин роду верба; 2) виноградна лоза.

Лозанна (Lausanne), м. на гд. Швейцарії, на узбережжі Женевського оз., адміністративний центр кантону Во; міська агломерація 256 тис. мешк.; торговельний (міжнародний ярмарок), промисловий (точне машинобудування, поліграфічна) і туристсько-рекреаційний центр; унів.; старе місто, церкви-пам'ятки, в т.ч. кафедральний собор (XII-XIII ст.), замок XV ст., ратуша (XIII, XVI ст.), палади. Від бл. 610 столиця єпископства; в 1537 заснована протестантська академія, перетворена 1890 на унів.; з 1803 адміністративний центр кантону Во.

лозанвська школа в економічній науці (математична школа), напрямок економічних досліджень, який зосереджувався на застосуванні математичних методів; послідовники л. ш. сформулювали теорію вибору споживача і герію заг. рівноваги; виникла в 70-х XIX ст.; гол. представники: Л. Вальрас, В. Парето.

Лозова, м. у Харківській обл., райцентр; 75 тис. мешк.; підприємства будельних матеріалів, машинобудування, легкого, харчової промисловості; вел. залізничний вузол. Заснована в 1868 як залізнична станція.

Лойола (Loyola) Ігнатій, св., 1491-1556, ісп. священик, засновник ордену єзуїтів; 1622 канонізований; спершу офіцер на службі у віце-короля Наварри; після навернення заснував орден єзуїтів; запропонував систему духовних вправ (прототип говінья).

Локарно (Locarno), м. на гд. Швейцарії, у кантоні Тічино, над оз. Лаго-Маджоре; 14 тис. мешк.; відомий центр туризму, база альпіністських походів; міжнародний кінофестиваль.

Локарнські договори, договори, підготовані 1925 на конференції у Локарно, підписані в Лондоні: 1) Рейнський пакт, укладений між Бельгією, Францією та Німеччиною, гарантований Вел. Британією та Італією; 2) арбітражні угоди Німеччини з Бельгією, Францією, Чехословаччиною та Польщею; 3) договори про взаємодопомогу – фр.-пол. та фр.-чехословацький; запевняли недоторканість кордонів Франції та Бельгії, не передбачаючи подібного до Польщі та Чехословаччини; дали змогу прийняти Німеччину до Ліги Націй; 1936 Німеччина ремілітаризувала Рейнську зону.

локаут, форма боротьби працедавців із робітниками, полягає у закритті підприємств і відвертому конфлікті з трудящими; мета л.: змусити працівників прийняти нові, гірші умови праці.

локація, спершу (починаючи з XII ст.) термін, що означав заснування нового міста або села, згодом також переоформлення вже існуючого поселення через його просторове регулювання або правове виокремлення.

Локк (Locke) Джон, 1632-1704, англ. філософ; один з гол. представників емпіризму та сенсуалізму Нового часу, сформулював передумови утилітаризму, а також засад віротерпимості; *Листи про віротерпимість*, *Міркування про людське розуміння*.

локомотив, пересувний паровий двигун разом із паровим котлом; раніше використовувався для прив'язання у дію машин, напр., сільськогосподарських.

локомотив, механічний рейковий транспортний засіб для переміщення вагонів; залежно від виду тяги розрізняють: парові (паровози), електричні (з електродвигунами, що живляться від контактної мережі – електровози) та тепловози (з дизельними чи газотурбінними двигунами); → залізниця (І).

локсодрома, лінія на поверхні кулі (напр., земної кулі), яка перетинає всі



Лобода біла



Лоджія

меридіани під тим самим кутом (зберігаючи той самий азимут).

Локхід (Lockheed Corporation), амер. акціонерне товариство, засноване 1916, штаб-квартира у Барбенку (штат Каліфорнія); в-во вінськових літаків, штучних супутників, гарматнів та ракет, електроніки.

лоларди, члени плебейсько-релігійного руху в Англії, що виник в кінці XIV ст. під впливом вчення Дж. Вікліфа; переслідувані церковною ієрархією; діяльність до початку XVI ст., вплив на початок та форми Реформації в Англії.

Лолланд (Lolland), данський о-в, на пд. від Зеландії; 1,2 тис. км², 70 тис. мешк.; рівнинний, на пд. ліси; сільське господарство; рибальство; харчова промисловість; сполучений мостами через о-в Фальстер із Зеландією; гол. центр – Наксов.

Лоллобриджиди (Lollobrigida) Джина, нар. 1928, іт. кіноактриса; комедійні ролі (*Фанфан-Тюльпан*, *Хліб, кохання і фантазія*, *Нічні красуні*).

Ломбардія (Lombardia), обл. у Пн. Італії; 23,9 тис. км², 8,9 млн. мешк.; адміністративний центр Мілан; ін. гол. м.: Бреша, Бергамо, Комо, Кремона; на пн. Альпи (Бергамські, Ретійські – вис. до 4049 м) з численними оз. післядовикового періоду (Маджоре, Комо, Гарда), на пд. Паданська рівнина; найбагатший, найкраще розвинений регіон Італії; гідро- та атомна енергетика, металургія, нафтопереробна промисловість, в-во засобів транспорту; інтенсивне вирощування зернових, тваринництво; розгалужена комунікативна мережа; численні курорти, осередки зимових та водних видів спорту в горах. У 568–774 – Кор. лангобардів (звідси й сучасна назва ІЛ.); у XI–XII ст. – розвиток міст, виникнення незалежних міських комун; з 1395 – Герцогство Міланське, з XVI ст. – під владою Іспанії, 1714–1859 – Австрії (Кор. Ломбардії та Ломбардією-Венеціанське, з перервою 1797–1814); 1860 приєднана до Італії.

Ломе (Lome), столиця Того, порт б. Гвінейської зат.; 500 тис. мешк.; харчова, текстильна, хім. промисловість; унів., бібліотека, національний музей.

ломикамінь, гірська рослина родини ломикаміневих, поширена в зонах помірного клімату пн. півкулі; краї листків виділяють сполуки кальцію; квітки білі, жовті, фіолетові або пурпурні; утворює суцільні зарості; також декоративна. |



Ломикамінь болотний



Ломиніс (клематис)

ломиніс (клематис), декоративна рослина (часто витка) родини жовтецевих, поширена в зоні помірного клімату пн. півкулі; численні декоративні види з красивими квітками; л. звичайний охороняється. |

Ломоносов Михайло Васильович, 1711–65, рос. природодослідник, філолог і поет; представник просвітницької школи, реформатор літературної мови; автор од і поем; сформулював (незалежно від Лавуазьє) закон збереження маси при хім. реакціях; сконструював рефрактометр і фотометр.

Ломоносова течія, стала потужна підповерхнева компенсаційна протитечія в Атлантичному ок.; пливе в екваторіальній частині океану на сх., на гл. 800–300 м виром шир. 400 км до Вінейської зат.; довж. 4700 км.

Лонг-Айленд (Long Island), о-в у Атлантичному ок. б. узбережжя США (штат Нью-Йорк), у межах миської агломерації Нью-Йорка; 4,5 тис. км², 6,7 млн. мешк.; низовинний, на сх. вкритий лісом; пер. житлові райони (дільниці Бруклін та Квінс); пляжі.

Лонг-Біч (Long Beach), м. у США (штат Каліфорнія), порт на Тихому ок.; миська агломерація Лос-Анджелес–Лі.-Б. 440 тис. мешк.; нафтопереробна, авіаційна промисловість; видобуток нафти-сирцю, унів.

Лонгфелло (Longfellow) Генрі Водсворт, 1807–82, амер. поет; послідовник романтизму; натхненний амер. історичною традицією і фольклором епік (*Пісня про Гайявату*); лірика, балади, сонети; прозові романи; переклав *Божественну комедію* Данте.

Лондон (London), столиця Сполученого Кор. Вел. Британії та Пн. Ірландії, на р. Темза; 1580 км², 7 млн. мешк. (Вел. ІЛ.); штаб-квартира Брит. Спіддружності; світовий фінансово-торговельний центр (біржні цінних паперів та кольорових металів); вел. порт (довж. набережної 57 км), перевалка понад 44 млн. т гол. чином привіз палива, руд металів, зерна, бавовни); в-во транспортних засобів, електротехнічна та електронна, хім. (у тому числі нафтохім.), легка (швейна), поліграфічна промисловість; шліфування діамантів; 3 міжнародні аеропорти (найбільший Гітроу); залізничний вузол, метро (з 1863, найдавніше в Європі); численні вузи (9 унів.), дослідні інститути; центр міжнародного туризму; музеї (Брит. музей) та картинні галереї (Національна галерея, галерея Тейт); середньовічна фортеця

Тауер, готичні собори (Вестмінстерське абатство, XII–XIV, XVIII ст.); будівлі XVII–XIX ст., кафедральний собор Св. Павла, королівський палац Бакінгем; неоготичні будинки парламенту. Рим. Лондініум, з I ст. н.е. м. і торговельний центр, столиця рим. провінції Британія; з XI ст. столиця Англії, важливий порт, привілеї (міське самоврядування), фінансовий і торговельний центр Брит. імперії; у XIX ст. одна з гол. столиць світу, у XX ст. набув значення важливого фінансового та культурного центру; під час II Світової війни пильнім. бомбардувань, резиденція багатьох еміграційних урядів.

Лондон (London) Джек (Джон Гріффіт), 1876–1916, амер. письменник; пригодницькі повісті, часто автобіографічні, про боротьбу людини-одинака із суцільним ладом, долею, силами природи (*Поклих предків*, *Марш Іден*).

лопатка, пласка кістка, що входить до складу плечового пояса хребетних; у ссавців трикутна, широка, сполучається суцільно з плечовою кісткою та ключицею.

Лопе де Вега → Вега Карпійо Лопе Феліс де.

лопух, дворічна рослина родини складноцвітних; листки вел.; суцвіття (з.зв. ріпки) мають гачкуваті закінчення; бур'їн; лікарська рослина. |

лорд, англ. титул перш королівства, тобто світських та духовних членів Палати лордів (баронів, віконтів, графів, герцогів, маркізів, князів, єпископів та ін.); також частина титулу деяких високих чиновників; іноді почесний титул.

лордоз, вигин хребта вперед; фізіологічний у шийному та поперековому відділах; патологічний – надмірний, як наслідок рахітичних і туберкульозних порушень, а також захворювань м'язів.

Лорен (Loren) Софія (справжнє – С. Шиколоне), нар. 1934, іт. кіноактриса; ролі в психологічних фільмах (*Чочара*, *Шлюб по-італійському*, *Соняхи*, *Незвичайний день*); мемуари.

Лоренс (Lawrence) Дейвід Герберт, 1885–1930, англ. поет і прозаїк; символістична лірика, оповідання і психологічно-нубові романи (*Сини і коханці*, *Коханець леді Чаттерлей*).

Лорентц (Lorentz) Гендрік Антон, 1853–1928, нідерландський фізик; творець електронної теорії й електродинаміки рухомих середовищ; на основі електронної теорії пояснив ряд найважливіших електричних та оптичних явищ

і передбачив нові; Нобелівська премія 1902.

лорі, родина ссавців-напівмавп, що має 12 видів; живуть у Пд.-Сх. Азії, Центр. та Пд. Африці; нічний спосіб життя, пер. на деревах; довж. тіла 20–40 см, хвіст короткий, довгий кіт взагалі немає, очі вел.; пересуваються повільно; усеїдні. |

Лорка Федеріко Гарсія → Гарсія Лорка Федеріко.

лорнет, окуляри з довгою ручкою у коштовній оправі; XVIII – поч. XX ст. |

Лос-Анджелес (Los Angeles), м. у США (штат Каліфорнія), порт на Тихому ок.; 3,5 млн. мешк., миська агломерація Лі.-А.–Лонг-Біч 9,1 млн., з метрополією 15 млн.; гол. економічний та культурно-науковий центр зах. частини США, другий після Нью-Йорка у країні; світовий центр авіабудівної промисловості (Локхід, Дуглас), також в-во електроніки, автомобілів, хім. продукції; кінов-во у Голлівуді; вел. аеропорт; 2 унів.; міжнародний туризм. Від 1781 місія ісп. францисканців, навколо неї міське поселення; до 1821 в ісп. відк. королівстві Нова Іспанія, пізніше у незалежній Мексиці, після війни 1846–48 приєднане до США; 1994 катастрофічний землетрус.

лососеві (лососі), родина риб ряду лососеподібних; кількадесять видів, деякі види винятково прісноводні; в Україні 2 роди з 5 видами і підвидами: благородний лосось, чорноморський лосось, форель струмкова, озерна та райдужна. | **лососеподібні**, ряд риб, що об'єднують кілька десятків видів; більшість живе на нерест з морів до річок за течією, деякі виключно прісноводні; розриваються власне л. (л. европ., л. Кларка, форель), сиз, харіус.

лосось Кларка, риба з ряду лососеподібних; 6 видів, зустрічаються у басейні пн. частини Тихого ок. та Пн. Льодовитого ок.; нерест у гірських річках; після нересту гине.

лось, найбільший ссавець із родини оленів; заселяє болотні ліси Пн. Свразії та Пн. Америки; вис. у холці бл. 2,5 м, маса бл. 825 кг, довж. тіла бл. 3 м; цінне м'ясо, об'єкт полювання. |

Лотарингія (Lorraine), департамент й історична країна на сх. Франції, на Лотаринзькому плоскогір'ї; 23,5 тис. км², 2,3 млн. мешк.; адміністративний центр Нансі; один з гол. промислових регіонів країни; частка видобувної промисловості (кам'яне вугілля, залізна руда) та чорної металургії поступово



Лопух паутинистий



Лорі тонкий

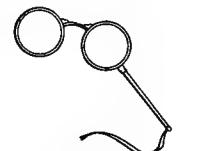

Лорнет



Лосось



Лось

знижується, зростає частка автомобільної, електронної промисловості; на пд. Л. вирощування зернових та розведення худоби. У давнину входила до складу рим. провінції Бельгіка; бл. 460 завойована франками, після 843 у державі Лотара I (звідси назва) разом з більшою частиною пізніших Нідерландів (Нижня Л., від 959 герцогство Брабантське); з 925 у складі Священної Рим. імперії; від XV ст. зростають фр. впливи; у 1735-66 герцогство під управлінням Станіслава Лещинського, 1766 приєднане до Франції; 1871-1918 1940-44 частково у кордонх Німеччини.

лотос горіхоносний, красива водяна багатерічна рослина; росте у водоймах тропічної Азії і Пн. Австралії; товсте повузе кореневище; листки щитоподібні, на довгих стеблах; квітки вел. рожеві або білі; в конусоподібному квітколлі містяться істивний плід; в релігіях Сходу (буддизм) вважається священною квіткою. I

Лотус (Lotus Developments), з 1995 структурний підрозділ амер. корпорації IBM; розробляє програмні додатки для персонального комп'ютера; штаб-квартира у Кембриджі (штат Масачусетс, США).

Лотус (Lotus), англ. автомобільна компанія; 1953 Ентоні Колін і Брюс Чапмен заснували фірму Л.; моделям Л. притаманна репутабельність і екстравагантність; з 1996 у складі фірми Протон; 1995 компактний родстер Elise; при створенні якого використані комп'ютерні технології; потужність двигуна 120 к.с.; стартує до 100 км за 5,7 с; максимальна швидкість 200 км/год.

лоуренсій, Лг. радіоактивний, штучно одержаний (1961, Горсо) і співробітників) хім. елемент з атомним числом 103; метал. Т

Лофотенські острови (Lofoten), група норвезьких о-вів, у Норвезькому м., відділена від суші зат. Вестфлорден; 1,4 тис. км², 25 тис. мешк.; гористі, вис. до 1161 м; сільське господарство; розвинене рибальство; туризм; гол. центр – Свольвер. К

Лохвиця, м. у Полтавській обл., райцентр; 14 тис. мешк.; підприємства легкої, харчової промисловості, будівельних матеріалів; пам'ятник Г. Сковороди (1920, скульптор Кавалерідзе). Перша згадка в 1320, статус міста з 1781.

лохива (буяки), лісовий чагарник пн. півкклі; росте пер. в заболочених хвойних

і мішаних лісах, на торф'яних бологах; плід – кругла або овальна, синя з сизим нальотом ягода, істивна. I

Лох-Несс (Loch Ness), оз. у Вел. Британії (Шотландія); 65 км², пл. до 230 м; становить частину Каледонського каналу; легенда про чудовисько з Л.-Н.

лоція: 1) розділ науки про судноводіння, містить описи акваторій і берегів; 2) навігаційний посібник, що доповнює карти, містить фахову інформацію.

лоцман, об'язаний з припортовою акваторією моряк, який проводить судна через складні для навігації ділянки, напр., вхідні канали до порту.

лошак, поміс коня і ослиці; бесплідний. **ЛІСД** (LSD), органічна сполука, належить до алкалоїдів; сильна галюциногенна речовина, токсична; міститься, напр., у споріші.

Лу Сінь (Lu Xun), 1881-1936, китайський новеліст та літературний критик; прихильник реалізму та використання у літературі розмовної мови; новели. історія китайської прози, есе.

Луабала, р. в ДРК, верхня течія Конго, довж. 2100 км; витікає в г. Мітумба; пороги і водоспади; 2 гідроелектростанції.

Луанда (Luanda), столиця Анголи, порт б. Атлантичного ок.; 1,5 млн. мешк.; нафтопереробна, текстильна, харчова промисловість; унів. Заснована 1575 португальцями, від 1627 адміністративний центр колонії; у XVIII-XIX ст. важливий осередок торгівлі невольниками.

Луара (Loara), найбільша р. Франції; довж. 1012 км, басейн 115 тис. км²; витoki у Севеннах; утворює естуарій, впадає до Біскайської зат.; судноплавна від м. Роани; сполучена каналами із Сеною, Соною та Рейном; гол. м. на Л.: Орлеан, Тур, Нант; при впадінні до Біскайської зат. – Сен-Назер; у долині численні замки.

луб (флоема), тканина судинних рослин, складається, пер., з елементів, які виконують функцію провідників органічних речовин (сітчасті трубки і провідна м'якоть) і механічну функцію (луб'яні волокна); міститься у зовнішній частині деревини.

Лубни (до 1933 Лубні), м. у Полтавській обл., на р. Сула, 62 тис. мешк.; підприємства машинобудівної, фармацевтичної, деревообробної, легкої, харчової промисловості; поблизу Л. Мгарський монастир (XVII-XVIII ст.) і курган-пам'ятник жертвам голодомору 1932-33. Перша згадка 1107, до середини XVII ст. в Л. резиденція князя

Вишневецьких; центр Лубенського полку 1658-1781.

Лувр (Louvre), комплекс палацових споруд у Парижі (XII-XIV, XV ст.; серед архітекторів П. Леско, В. Лево, Ш. Лебрен, К. Перро); з 1793 музей; колекція творів стародавнього мистецтва, скульптури, графіки, прикладного мистецтва; знаменита галерея малювання.

луг (ідкий луг), технічна і побутова назва водного розчину гідроокису калію (кальвий л.) або натрію (натрієвий л.).

Луг, укр. військово-спортивне товариство в Галичині, засноване 1925 з ініціативи Укр. радикальної партії замість ліквідованих пол. владкою Січей; гол. Р. Дашкевич; згодом частина Лугів під проводом Р. Дашкевича відмовилась визнавати партійне керівництво радикалів; підпорядковувалося контролеві пол. державних органів; заборонене рад. владою 1939.

Луганськ (1935-58, 1970-90 – Ворошиловград), обл. центр України, у пн-сх. частині Донбасу, на р. Лугань (права притока Сіверського Дінця, басейн Дону), при впадінні в неї р. Вільхівки; 504 тис. мешк.; значний індустріальний центр України, осередок машинобудування Донбасу (підприємства з в-ва гешловозів, гірничого обладнання, акумуляторів, труб, збирання автотранспорту), легкої, швейної, хім., харчової, деревообробної промисловості; 4 вузи (в т.ч. унів.), 2 театри, 4 музеї. Виник 1795 при Катеринославському чавунно-ливарному заводі, м. з 1882 (разом із прилеглим поселенням Кам'яний Брід).

луги, сильні неорганічні основи, розчини гідроксидів металів літєвої підгрупи (кальцію, карбонатів натрію і калію, а також водний розчин аміаку).

Лугано (Lugano), оз. б. підніжжя Альп, в Італії та Швейцарії; 49 км², пл. до 288 м; д. почленоване; судноплавне.

Лугано (Lugano), м. на пд. Швейцарії, в кантоні Тичино, над оз. Лугано; 28 тис. мешк.; фінансовий та туристичний центр міжнародного значення; кафедральний собор (XIII, XV, XVI ст.). Вілла Фаворита (XVII ст.) – музей.

лудження, покриття металевих предметів (пер., сталевих і мідних) шаром олова методом напильовання, електролізу або зануренням у розплавлене олово; захищає від корозії.

лужицька культура, археологічна культура племен середнього і пізнього періодів бронзового та раннього залізного віку; віднайдені пам'ятки датуються XII-IV ст. до н.е.; поширена на значній

території Центр. Європи; високо розвинуте бронзове в-во; в Україні досліджене могильники на Волині.

Лужицький вугільний басейн, поклади бурого вугілля у сх. частині Німеччини, гол. чин. б. Коттбуса, на р. Шварц-Ельстер та Шпре (Бранденбург); теплоелектростанції (гол. Сншвальде, бл. 3000 МВт), газові заводи, виготовлення вугільних брикетів, хім. комбінати.

лужицькі мови, належать до сх.-слов'янських мов, поширені серед сербів-лужичан на території Німеччини; верхньолужицька (центр у Будишині) та нижньолужицька (Котбус); література з XVI ст.

Лужиця, історична обл. у сх. частині Німеччини між Лужицькою Нейсе і Лабою. З раннього середньовіччя заселена лужицькими сербами (лужичанами); у Х ст. завойована німцями; у 1018-31 належала Польщі, а з XIV ст. – до Чеського королівства; з 1635 – васальна залежність від саксонських електорів; у 1815 більшу частину Л. приєднано до Пруссії.

лужичани (серб-лужичани), найменший слов'янський народ, який мешкає на сх. Німеччині, рештки полабських слов'ян; бл. 100 тис.; мова лужицька.

лужні метали, хім. елементи, які входять до літєвої групи періодичної системи елементів: літій, натрій, калій, рубідій, цезій і францій (радіоактивний); м'які, легкоплавкі метали. хім. д. активні.

лужноземельні метали, хім. елементи, входять до II групи періодичної системи елементів: берилій, магній, кальцій, стронцій, барій і радій; хім. активні метали, існують в природі у вигляді мінералів.

Лузитанія (Lusitania), в давнину рим. провінція у пд.-сх. частині Іберійського півостр., заселена пер. кельтсько-іберійськими лузитанами, підкореними у II ст. до н.е. Римом; від середньовіччя поетична чи фігуральна назва Португалії.

луддор, золота монета у Франції вагою бл. 7 г; карбувалася 1640-1791.

Луїзіана (Louisiana), штат у США, над Мексиканською зат.; 123,7 тис. км², 4,3 млн. мешк. (30% чорношкірого населення); столиця Батон-Руж, гол. м. й порт Новий Орлеан; Примексиканська низ. з дельтою Міссісіпі; 40% території – ліси; видобуток нафти, газу, сірки; нафтопереробна, хім., металургійна (алюміній) промисловість; вирощування



Лотос горіхоносний

Лоуренсій атомна маса 260, 10

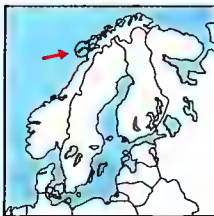

Лофотенські острови



Лохива (буяки)

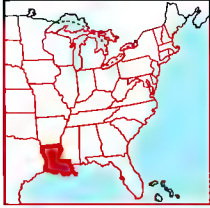

Луїзіана

бавовни, цукрової тростини, сої; судноплавство; нафтогазопроводи. К

Луїс (Lewis) Карл (Карлтон Фредерік), нар. 1961, амер. легкоатлет; 8-разовий олімпійський чемпіон (1984, 1988, 1992) у спринті та стрибках у довж., 7-разовий чемпіон світу (1983, 1987, 1991) у цих видах спорту.

Лукас (Lucas) ван Лейден, 1494–1533, нідерландський маляр і графік; один із найвизначніших представників раннього ренесансу в Пн. Європі; релігійні, біблійні та жанрові картини; вплив на розвиток европ. графіки.

Лукас (Lucas) Джордж, нар. 1944, амер. кінорежисер; фантастичні фільми (*Зоряні війни*), психологічно-побутові драми (*Амер. графіті*), документальні фільми (*Кінематографіст*).

Лукас (Lucas) Роберт Емерсон, нар. 1937, амер. економіст, один із засновників неокласичної макроекономії; проблема раціональних очікувань у макроекономії; *Rational Expectations and Econometric Practice*; Нобелівська премія 1995.

Лукашевич Ігнатій, 1822–82; укр. винахідник, засновник нафтової промисловості; першим розпочав промисловий видобуток нафти; з нафти шляхом дистиляції виділив гас, який застосував у сконструйованій ним газовій лампі; заснував перше нафтопереробне підприємство.

Лукач (Lukacz) Дьордь, 1885–1971, угорський філософ, теоретик та історик літератури; представник марксизму, займався проблемами формування особи і ролі суспільної свідомості; дослідження реалістичної літератури XIX і XX ст.

Лукаш Микола Олексійович, 1919–88, укр. перекладач, лексикограф, літературознавець, перекладач із понад 20 мов; виступив пошук адекватної оригіналу укр. лексики, використання діалектизмів укр. мови; переклади: *Фауст* Гете, *Трагедія людини* І. Мадача, поезія Ю. Тувіма, Ф.Г. Лорки, *Декамерон* Бокаччо, незавершений *Дон Кіхот* Сервантеса.

Лукашевич Василь Лукич, 1783–1866, укр. суспільно-політичний діяч; 1807 заснував у Переяславі школу; з 1811 предводитель дворянства Переяславського повіту; з 1818 чл. вільномулярської ложі *Любов до істини* в Полтаві; створив Малоросійське Таємне товариство; 1826 ув'язнений у Петропавлівській фортеці за участь у русі декабристів.

Лукашенко Олександр Григорович, нар. 1954, білорус. політик; 1987–94 дир. радгоспу; з 1990 депутат Верховної Ради Білорусі; з 1994 президент, 1996 вніс зміни до Конституції Білорусії, 1998 уклав з Росією союз про об'єднання.

луки, території з багатою рослинністю, що зустрічаються пер. в долинах річок на родючих наносних ґрунтах (напр., рівнинні та гірські л.); також л. на ґрунтах, що утворилися з річкових відкладів.

луки підводні, характерні скупчення водних рослин на дні літорало морів та озер, а також проточних вод.

Лукрецій (Lucretius) Тит Л. Кар, бл. 97 – бл. 55 до н.е., рим. поет і філософ; у поемі *Про природу речей* популяризував погляди Епікура.

Лукулл (Lucullus), бл. 110–56 до н.е., рим. полководець, приборчик Сулли; переміг Мітрідата VI Евпатора – царя Понтійського; прославився багатством (сади Л. в Римі), розкішним життям (т.зв. Лукуллові бенкети), а також колекціонерством (книги, твори мистецтва).

Лук'яненко Левко Григорович, нар. 1928, укр. дисидент, громадський діяч та дипломат; юрист, 1958 заснував Укр. робітничо-селянську спілку, програма легального виходу України з СРСР, 1961 за антирад. діяльність засуджений до смертної кари, заміненій ув'язненням; 1961–76 у мордовських тюрмах, 1977–88 повторне ув'язнення за участь у правозахисному русі, пізніше на заслання в Сибіру; 1989–90 гол. виконкому Укр. Гельсінської спілки, 1990–92 гол. Укр. республіканської партії (з 1993 – почесний); гол. Всеукр. асоціації дослідників голодоморів в Україні, президент Укр. ланки Всесвітньої ліги за свободу і демократію; 1990–98 народний депутат України, автор *Акту проголошення незалежності України* VIII 1991; 1992–93 Надзвичайний і Повноважний Посол України в Канаді, почесний д-р Альбертського унів. (Канада); *Сповідь у камері смертників*; *Вірю в Бога та в Україну*; *Не дам загинути Україні*.

Лук'янець Вікторія Іванівна, нар. 1966, укр. співачка (лірико-колясатурне сопрано); солістка Національної опери України, Штатсопери (Відень, Австрія); партії: Марфа (*Царева наречена*), Лючія (*Лючія ді Ламмермур*).

Лумумба (Lumumba) Патріс, 1925–61, конголезький політик, діяч визвольного руху; 1960 перший прем'єр незалеж-

ного Конго (теп. ДРК); обстоював єдність країни; внасл. військового перевороту С.С. Мобуту ув'язнений і вбитий.

луна, відбитий від першопоки звук, що повертається до людини після закінчення слухового відчуття від первісного звуку; використовується в ехолокації, ультразвуковій дефектоскопії.

Луна, серія рад. космічних станцій для дослідження Місяця (1959–76); Л-2 була першим земним об'єктом, що потрапив на поверхню Місяця (1959), а Л-9 – здійснив посадку і передав фотографії (1966).

лунарні культури (місячні культури), культури божеств, які є персонафікацією Місяця та його станів на небосхилі (чвертей); тісно пов'язані із сприйняттям ритму змін в природі та людському житті; ск., культ божеств: гр. Селені, рим. Луни.

Лунд (Lund), м. у Пд. Швеції, на пн.-ск. від Мальме; 90 тис. мшк.; центр промисловості (машинобудівна, паперова, поліграфічна) та торгівлі; дорожній і залізничний вузол; відомий унів.; музеї; кафедральний собор (XI, XII, XIX ст.); університетська бібліотека (колишній королівський палац, XVI ст.). Засноване бл. 1000, одне з гол. міст середньовічної Данії, з 1103 архієпископство (спочатку церковна метрополія усієї Скандинавії, з 1164 – Данії); з 1658 належить до Швеції.

Лунда (Мваго-Ямбо), афр. племінна держава в XVII–XIX ст. на території теп. ДРК (провінція Шабана), частково також Анголи і Замбії; на чолі держави стояв правитель, який називався мваго-ямбо; розквіт у 2-й полов. XVII ст., активна торгівля з узбережжям і Центр. Африкою; з XVIII ст. поступовий занепад; у XIX ст. завойована народами чокве.

Лундgren (Lundgren) Дольф, нар. 1959, амер. кіноактор; чемпіон з карате; ролі у фільмах *Роккі-4*, *Універсальний солдат*, *Стрільок*.

лунолокація: 1) викриття й пошук, а також визначення місця об'єкта на підставі аналізу ультразвукових сигналів, відбитих від об'єктів (т.зв. луна), за допомогою ехолокатора; 2) здатність деяких тварин (напр., кажанів, дельфінів) визначати просторове розташування об'єктів за допомогою відлуння спеціальних звуків, що їх видають ці тварини.

луць, хижий птах із ряду соколоподібних; 10 видів середнього розміру; в Європі 4 види, серед них: л. польовий, л. болотний; всі охороняються. І

Луцій Олесь Васильович, нар. 1938, укр. кінорежисер, поет; брат Ярослава Л.; п'єси (*Володар Високого замку*, *Гельман і король*); сценарії до фільмів (*Данило*, кн. *Галицький*); Шевченківська премія, 1994.

Луцій Ярослав Васильович, нар. 1946, укр. кінорежисер; брат Олесь Л.; фільми (*Данило*, кн. *Галицький*, *Люди з номерами*, *Секретний ешелон*, *Партитура на могильному камені*).

Лулу (Лулуя) Василь, ?–1661, господар Молдови 1634–53; за Л. в Яссах відкрито Слов'яно-гр.-лат. академію (1640); внасл. молдавських походів Б. Хмельницького 1650 і 1652 уклав з гетьманом союз, скріплений шлюбом Т. Хмельницького з дочкою Л. Руксандою; повалений С. Георгіу, який зайняв молдовський престол.

лур, історичний музичний інструмент, мундштуковий аерофон; вузька бронзова труба, яка поступово розширюється, спіральну вигнуту, закінчується плоским розтрубом; з'явився у Центр. Європі (територія сучасної Німеччини, Данії) в епоху бронзи. І

Лурд (Lourdes), м. у Пд.-Зх. Франції, у департаменті Мід-Пірене, у передгір'ї Піренеїв; 16 тис. мшк.; центр релігійного культу й паломництва католиків – місце видіння Б. Субріу (1858) і чудодійних зцілень; музей у замку XIV–XV ст.; дворівневий собор (XIX ст.), підземна базиліка на 20 тис. осіб (середина XX ст.).

лурестанська бронза, бронзові вироби, що походять з Лурестану (Зх. Іран); найдавніші з 2-ї полов. III тис. до н.е., найбільше з XII–VIII ст. до н.е.; предмети щоденного вжитку, а також культу, високого технічного та мистецького рівня.

Лусака, столиця і економічний центр Замбії; міська агломерація 980 тис. мшк.; пер. текстильна, харчова промисловість; міжнародний аеропорт; унів.

луька, тверді пластини, що вкривають тіло різних видів тварин, як-от: риб (утворені з субстанції, подібної до кісткової тканини), ящірок, змії (з рогової). І **луькати**, ряд класу плазунів, налічує бл. 6240 видів; заселяють усі континенти; тіло вкрите роговими лусками різного розміру та виду; ящірки, змії, камелеони.

луьківниця цукрова, безкрила комаха з родини щетинохвосток, живе у помешканнях, магазинах, у теплих вологих місцях; довж. бл. 1 см. І

луькокрилі → метелики.



Луць польовий

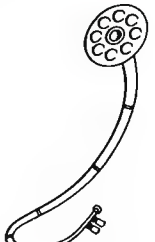

Лур

Луска рибна
Виділено кільце річного прирощення

Луьківниця цукрова

Лусон, найбільший о-в Філіппін, який розділяє Пд.-Китайське та Філіппінське м.; 104,7 тис. км², понад 30 млн. мшк.; гол. м. Маніла; гористий, чинні вулкани (Майон, Таал, Пінатубо), катастрофічні землетруси; вирощування рису, цукрової тростини, кокосової пальми, кукурудзи, тютюну, кави; видобуток руд металів (мідь, хром); різноманітна промисловість зосереджена у Манілі.

Луців Юрій Олексійович, нар. 1931, симфонічний і оперний диригент; проф. Львівської консерваторії; працював гол. диригентом Львівського театру опери і балету; вистави (*Золотий обруч* Лятошинського), балети Чайковського, Прокоф'єва; Шевченківська премія 1971.

Луцьк, центр Волинської обл. України, на берегах р. Стір (притока Прип'яті, басейн Дніпра); 210 тис. мшк.; машинобудування і металообробка (в-во автомобілів, приладів, електроапаратури, підшипників), легка, харчова, хім. промисловість; залізнично-шосейний вузол, аеропорт, річкова пристань; вузи, театри, філармонія, музей; з 1970 історико-архітектурний заповідник, до складу якого входять: руїни Луцького замку (XIII-XIX ст.), монастир тринітаріїв (XVIII ст.), собор єзуїтів (1610), будинок Пуззини (XIV ст.), Покровська і Хрестовоздвиженська церкви (XVII ст.) та ін. Вперше згадується у літописі 1085 як Лучеськ, у XIV-XVIII ст. у складі Литви та Речі Посполитої, 1795-1917 у складі Рос. імперії, з 1918 у Речі Посполитій, з 1939 у складі УРСР.

Луцький Остап (пс.: О. Люнатик), 1883-1941, поет, перекладач, літературний критик, громадсько-політичний діяч; був ад'ютантом В. фон Габсбурга-Лотрінгена (Василя Вишиваного); посол, пізніше сенатор Польського сейму у 20-30; репресований більшовицьким режимом 1939, загинув у радянському концтаборі *Котлас*; автор літературного маніфесту *Молоді Музи*; збірки поезій *Без маски*, *З днів моїх*, переклади з Г. фон Гофманстала, С. Висп'яньського.

Луцький Юрій, нар. 1915, літературознавець, історик літератури, доктор, лектор слов'янських наук у Торонто; син Остапа Л.; на еміграції від 1939, з 1947 в Канаді; працював заступником дир. Канадського Інституту Український студій, ініціатор видання *Журналу українознавчих студій*; пише англ. та укр. мовою; уклад *Валітянський збірник* за архівом А. Любченка; *Між Гоголем і Шевченком*.

лучизм, напрямок у абстрактному мalarстві, виник у Москві бл. 1910 з ініціативи М.Ф. Ларионова, на перший план висунув проблеми світла й кольору (композиції, утворені з пучків ліній: паралельних, схрещених або променистих).

Лучук Володимир Іванович, 1934-92, укр. поет, перекладач, один із зачинателів літературного руху шістдесятників, сучасної поезики; переклади з чеської, білоруської, серболужицької: *Ластівка з Лужиці*, премія Товариства лужицьких сербів Домовина 1990, збірки *Доєвр'я*, *Колобіє*, книжки для дітей.

Лхаса, м. на пд. Зх. Китаю, адміністративний і економічний центр Тибетського автономного району, на вис. 3630 м; 107 тис. мшк.; ремесла (зокр. художне); деревообробка, шкряпана промисловість; магістральний вузол; замок - монастир Потала (від XVI ст. до 1959 резиденція далай-лами) з т.зв. Червоним Палацом (2-а полов. XVII ст.); буддійська святиня (VII ст., розбудована XVII, XVIII ст.), численні пагоди і будинки (XVII і XVIII ст.). Згідно з тибетськими традиціями заснована у VII ст.; святе місце тибетських буддистів.

Лхоцзе, вершина в Гімалаях, поблизу Джомолунгми (Евересту), на кордоні Непалу і Китаю; вис. 8516 м; льодовики.

Львів, обл. центр України; на околицях Л. беруть початок р. Полтва (притока Зх. Бугу) та р. Зубра (притока Дністра); 802 тис. мшк.; вел. промисловий центр; машинобудівна (автобуси, автотранспортні засоби, сільськогосподарські машини, верстати), радіоелектронна (телевізори, комп'ютери, телефаксова апаратура, прилади), хім., нафтопереробна, легка, харчова промисловість; науковий (Зх. науковий центр НАНУ, 11 вузів, у т.ч. 5 унів., Укр. академія друкарства, музичний інститут), культурний (44 музеї, у т.ч. галерея мистецтв, етнографічний, історичний, Личаківське кладовище) осередок, ботанічний сад Львівського унів., 10 парків - пам'яток садово-паркового мистецтва (у т.ч. Стрийський), 41 пам'ятка природи місцевого значення; центр. частина Л. оголошена історико-архітектурним заповідником (за кількістю цінних історико-культурних пам'яток Л. посідає 2 місце в Україні після Києва); церкви св. Миколая (XIII ст.), св. Івана Хрестителя (XIV ст.), св. Параскеви П'ятниці (XV ст., споруджена за кошти молдавського

господаря Василя Лупола), василіянська св. Онуфрія (XVI-XIX ст., споруджена за кошти кн. Острозького), православна Петра і Павла (XVIII ст.), Преображенська (XIX ст.), вірменський собор (XIV ст.), гр.-католицький собор св. Юра (XVIII ст.), лат. кафедральний собор (XIV-XV, XVIII ст., архітектори П. Штєхер, Й. Гром, А. Рабіш), лат. храми: кармелітський св. Мартина (XVII-XVIII ст., теп. належить Євангельським християнам-баптистам), Марії Сніжної (XIV ст.), монастир бенедиктинів (XVI-XVII ст.), бернардинів (поч. XVII ст.), домініканів (XVIII ст.); каліцці Кампанія і Боїмів; пам'ятки світського будівництва у районі площі Ринок, міський і королівський арсенали, порохова вежа і багато ін. унікальних споруд. Заснована у XIII ст. галицько-волинським князем Данилом Галицьким, названий на честь Льва Даниловича, перша згадка 1256, у 70-х XIII ст. столиця держави; 1340 захоплений пол. королем Казимиром, розграбований, з 1387 остаточно під владою пол. королів; магдебурзьке право з 1356; у середньовіччі вел. економічний центр на перетині торгових шляхів; з 1772 у складі Габсбурзької монархії; місце взаємодії культур сх. і зах., вел. осередок культурного життя українців, поляків, вірмен, євреїв; у Л. у 30-40-х XIX ст. розпочалося укр. національне відродження, тут виходила перша газета укр. мовою, діяли укр. товариства *Галицька Матиця*, *Просвіта*, НТШ та ін.; 1861 відкрито залізничне сполучення, 1884 - міський телефон, 1894 - лінія електричного трамвая; у роки I Світової війни захоплений рос. армією, масові репресії проти укр. населення; 1 XI 1918 проголошено ЗУНР, важкі укр.-пол. бої за місто, яке до 1939 перебувало у складі Речі Посполитої; з 1939 в УРСР, масові репресії комуністичного режиму, 1941 після вступу нім. військ до Л. проголошено Укр. Державне Правління, негайно ліквідоване нацистами; у післявоєнний період стрімка індустріальна розбудова, непропорційний ріст міста, що створило численні комуністичні проблеми, намагання русифікувати Л., пролетаризація; у 50-90-х центр самостійницького руху, осередок боротьби з комуністичним режимом, зокр. за державність Укр. Греко-Католицької Церкви; влітку 1988 масові мітинги покляли початок широких змін в УРСР, які надалі визначили проголошенням незалежності.



Львівська наукова бібліотека ім. В. Стефаника НАН України, заснована 1940 на базі Національного закладу ім. Оссолинських (Оссолінеум) та 84 окремих бібліотек, фонди яких уряд передав у відання АН УРСР; 1945-56 частина фондів Оссолінеуму передана Польщі; фонди бібліотеки містять понад 4,5 млн. одиниць зберегання, зокр. колекцію стародруків, інкунабул (видання І. Федорова), рукописи.

Львівське ставропігійське братство, громадська благодійно-просвітницька організація православних міщан Львова, заснована на поч. 1580-х; організували друкарню, школу, збудували Успенську церкву; діячі: С. Зизаній, П. Беринда, І. Борецький та ін.; статут став зразком для ін. укр. братств; 1708 прийняло унію; 1788 реорганізоване у Ставропігійський інститут.

Львівський літопис, укр. літопис 1-ї полов. XVII ст., названий так Д. Зубрицьким за місцем відкриття; опис подій 1498-1649 (з 1630 записи докладні) на Київщині, Поділлі, в Галичині; автор - чернець Мехизігурського монастиря на Київщині; дехто з дослідників приписує авторство М. Гунашескому, в книзі якого вміщений Л. л.

Львівський університет, один з найстаріших центрів слов'янської культури в Європі та найстаріший в Україні; заснований 1661 Яном II Казимиром під назвою Львівська академія з єзуїтської колегії; діяв до 1773 у складі теологічного, філософського, юридичного факультетів; відновив діяльність 1784 як світський унів. з лат. мовою викладан-

Львівський Державний Академічний театр опери та балету ім. С. Крушельницької Будинок споруджено 1897-1900 за проектом З. Гоголевського, мідні скульптури Слави, Поезії, Музики (фронтон) П. Войтовича, алегоричні фігури Життя й Мистецтва (в нішах над цоколем поверхом) А. Попеля і Т. Баронча, скульптурні зображення муз А. Попеля, Т. Вишневецького, Ю. Марковського, Ю. Белтзовського; сценічна завіса пензля Г. Семирадського



Львівський Національний університет
Головний корпус. Споруджений 1877-81, архітектор І. Гохбергер, скульптури Т. Ригера, Т. Трембецького, Я. Микільського. До 1918 будинок Галицького крайового сейму



Льон

ня; у 1787-1808 при Л. у. діяв Руський Інститут із викладанням укр. мовою; з 1817 мови викладу лат. та нім.; у 1849 створено кафедру укр. мови й літератури (проф. Я. Головацький), 1862 та 1872 виникли кафедри з укр. мовою викладання на теологічному та юридичному факультетах; у 1871, в добу автономії Галичини, основною мовою викладання стає пол., Л. у. стає важливим центром пол. науки і освіти; 1894 створено кафедру історії України, 1900 другу кафедру укр. літератури; 1918-39 унів. Яна Казимира із 4 факультетами, політика обмеження навчання студентів не-пол. національної приналежності, гострі конфлікти на національному ґрунті; у 1939 створено рад. унів. ім. Івана Франка; під час нім. окупації діяв таємн. у 40-90-х провідний центр укр. культури; з 1991 державний унів. ім. І. Франка із укр. мовою викладання; з 1999 Національний унів. 16 факультетів. **Львівсько-Варшавська школа**, група філософів і логіків, яка виникла перед І Світовою війною у Львові навколо К. Твардовського, сформувалася в міжвоєнний період, засуджувала філософські спекуляції, вимагала мовної точності й ясності (Я. Лукасевич, Т. Котарбінський, К. Айдукевич, А. Тарський). **Льєж** (фр. Liège, фламандською Luik), м. у Бельгії, над р. Маас, поблизу кордону з Нідерландами; 197 тис. мшк.; вел. центр промисловості (ливарна, в-во зброї, соди), торгівлі; порт в глибині суходолу, сполучений Каналом Альберта з Антверпеном; залізничний та шосейний вузол; валлонський унів.; численні собори, в т.ч. кафедральний (X, XIII-XVI ст.), резиденція єпископів – теп.

Палац Правосуддя (XVI, XVIII-XIX ст.), ратуша XVIII ст.

льодовик, вел. маса льоду, що безперервно рухається під дією власної ваги; утворюється вище межі вічних снігів внаслід. поступового перетворення снігу в щільний лід; розрізняють континентальні (материкові), гірські, що заповнюють кратери та льодовикові долини у високих горах, а також шельфові л., у вигляді плаваючої льодової брили, з'єднаної з берегом; л. відіграють значну роль у формуванні рельєфу земної поверхні та впливають на утворення багатьох характерних геоморфологічних форм, напр., льодовикових кратерів, льодовикових долин і морен.

льодовиковий період, поточна назва зледеніння четвертинного періоду – плейстоцену.

льод, одно- або багатокрістальна трав'яниста рослина родини льонових, лубоволокниста, прядивна та олійна культура, поширена в районах з помірним та холодним кліматом; в Україні бл. 25 видів л. – л. довгунець вирощують на володло, л. олійний (виготовляють оліфу, лаки, фарби). І

льотні характеристики (льотні якості), величини, якими характеризуються якості літального апарату, напр., максимальна швидкість, необхідна довж. злітної смуги, час, затрачений на зліт і приземлення, максимальна вис. польоту та його дальність (відстань, яку може подолати літальний апарат без приземлення).

Льюїс (Lewis) Гаррі Сінклер, 1885-1951, амер. письменник; сатиричні повісті про життя амер. середнього класу (*Долова вулиця*, *Бейбіт*); Нобелівська премія 1930.

Льюїс (Lewis) Джулет, нар. 1973, амер. кіноактриса; ролі у фільмах *Природжені вбивці*, *Від заходу до світанку*, *Мис страху*, *Дивні дні*.

Льюїс (Lewis) Клайв Стейплз, 1898-1963, англ. письменник, історик літератури, філософ-мораліст; знавць середньовіччя та ренесансу; есе (*Листи про молитву та моральність*), науково-фантастичні романи (*Perelandra*), казки для дітей (*Хроніки Нарнії*).

Льюїс (Lewis) Леннокс, нар. 1965, канадський боксер; 1988 чемпіон Олімпійських Ігор у надважкій вазі; з 1989 у професійному боксі; виступає за Вел. Британію; 1992 чемпіон світу у версії WBC.

Льодольйльяко, найвищий діючий вулкан на Землі, в Центр. Андах, на кор-

доні Аргентини і Чилі; вис. 6723 м; вічні сніги.

Любарт (Дмитро), ?-1384, литовський кн., син Гедіміна; 1340 бояри проголосили Л. галицько-волинським кн.; за допомогою вел. кн. литовського Кейстута оволодів Волинню, Холмщиною і Бельською землею; боровся з Польщею та Угорщиною за галицько-волинські землі.

Любачівський Мирослав (М. Іван кардинал Л.), 1924-2000, Блаженніший Патріарх, глава Укр. Греко-Католицької Церкви (УГКЦ); після II Світової війни на еміграції (Європа, США), активно виступав на захист прав греко-католиків в Україні та легалізацію УГКЦ; з 1980 виконує найвищі функції у Церкві, 1991 повернувся до Львова; відомий богослов.

Любек (Lübeck), м. в Німеччині (Шлезвіг-Гольштейн), порт б. впадіння р. Трафе до Балтійського м., сполучений каналом із Ельбою; 215 тис. мшк.; суднобудівна, машинобудівна промисловість; вузи; туризм; збережено урбаністичну систему старого міста; міська брама XV ст., церква Непорочної Діви Марії (XIII, XIV ст.), ратуша (XIII, XVI ст.); музеї. Місто засноване 1143, друге 1158-59; з 1226 – вільне місто Райху; центр нім. Гізи; до XVI ст. провідна роль у торгівлі на Балтійському та Пн. морях.

любісток, поширена в Пд. Європі лікарська багатокрістальна рослина родини зонтичних; квітки жовті; культивують як приправу; вважають, що корені л. підвищують любовну енергію.

любка, багатокрістальна рослина родини зозулицевих; в Україні 2 види: л. дволиста та л. зеленоцвіта; л. дволиста має стебло з двома відземними листками і білими запашними квітками, зібраними в китицю; росте у світлих лісах; потребує охорони. І

Люблін (Lublin), м. у Польщі, на р. Бистриці; 353 тис. мшк.; центр промисловості (харчова, автомобілебудівна, металобудівна, текстильних виробів, мінеральних добрив, шкряна, фармацевтична), науки (вузи, зокр., 2 унів., наукові інститути) і культури (театри, філармонія) Сх. Польщі; залізнично-шосейний вузол; туризм; королівський замок (XIV, XVII, XIX ст.) і каплиця св. Трійці з поліхромією (XV ст.) – музей, численні монастирі та собори, зокр., кафедральний (XVI-XVIII ст.), домініканський (XVII ст.), стара ратуша (XVI, XVII ст.), залишки міського муру (XIV ст.); палаци, житлові будинки (XV-XVI

ст.). З 1317 місто: центр промислового (зокр., міжнародні ярмарки), політичного і культурного життя; з 1569 – місце підписання пол.-литовської унії, з 1579 – перебування коронного трибуналу території Малопольщі; 6/7 XI 1918 – створення тимчасового народного уряду Пол. республіки; під час нім. окупації, зокр., 1940-42 – гето (бл. 30 тис. осіб), місце масових зничень Майданек, 1939-44 – гітлерівська в'язниця у замку, після визволення – політична в'язниця НКВС, 1944 – штаб-квартира Пол. комітету національного визволення та комуністичного Тимчасового уряду Пол. республіки.

Любляна (Ljubljana), столиця та найбільше м. Словенії, у центр. частині країни, на р. Люблянці; 330 тис. мшк.; центр промисловості (машинобудівна, електронна, текстильна) та науки (вузи, зокр. унів.); замок, численні храми, кафедральний собор (XVIII ст.), ратуша (XV, XVIII ст.). Вперше згадується 1144; з кінця XIII ст. під австр. пануванням; 1809-13 столиця Іллірійських провінцій; з 1918 у Кор. СХС (з 1929 Югославії); з 1946 столиця Словенії.

Любомль, м. у Волинській обл., районний центр; 10 тис. мшк.; підприємства машинобудівної, деревообробної, легкої, харчової промисловості; Георгіївська церква (XIII ст.), Троїцький лат. собор (1412); в районі Л. Шацький природний національний парк; поблизу прикордонний перехід Ягодин. Перша згадка 1287, статус міста з 1541.

Любченко Аркадій Панаасович, 1889-1945, укр. письменник, перекладач; один з фундаторів і секретар ВАПЛІТЕ, член *Гарту й Пролітфронту*; в роки нім. окупації працював у газеті *Нова Україна* (Харків); арештований у Львові гестапо, після звільнення 1944 на еміграції в Німеччині; лірична повість у новелах *Вертеп*, повісті *Образ*, *Земля горить*; *Щоденник*.

людяна (*Ното сапієнс*, людина розумна), з біологічної точки зору рід належить до підтипу хребетних, класу ссавців, ряду приматів, родини гомінід; найближче споріднені з л. людиноподібні мавпи, ос. афр. шимпанзе і горила; біологічні відмінності помж л. і рештою приматів стосуються пер. будови рухового апарату і величини мозку; серед людиноподібних істот л. вирізняється найвищим ступенем розвитку психіки і суспільного життя; л. єдина володіє культурою і здатна до її створення.



Любка дволиста

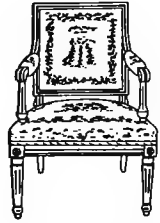

Стиль Людовіка XVI

людина викопна, термін, яким окреслюють викопні форми *Homo sapiens* останньої фази еволюції людини, в найширшому значенні – усі викопні людиноподібні істоти, в т.ч. архаїчні австралопітеки; л. в. розумна, за анатомічною будовою близька до сучасної, з'явилася бл. 125 тис. років тому; численні антропологічні стоянки л. в. розумної в Європі (різноманітні кам'яні та кістяні знаряддя), Азії, Африці.

людиноподібні (гуманоїди), у зоологічній системі надродина класу ссавців із ряду приматів; представлена 1 видом – людиною; до л. належать також долюдські та пралюдські викопні істоти.

Люджевич Станіслав Пилипович, 1879-1979, укр. композитор, педагог, фольклорист, музикознавець, громадський діяч: 1908-39 дир., пізніше інспектор Вищого музичного Інституту у Львові, 1939-79 проф. Львівської консерваторії ім. М. Лисенка; кантата-симфонія *Кавказ*, кантати *Заповіт*, *Наймил*, опера *Довбуш*, *Прикарпатська симфонія*, 9 симфонічних поем: *Каменярі*, *Моїсеї* та ін.; Шевченківська премія 1964.

Людовік XIV (Louis XIV, Луї), 1638-1715, з династії Бурбонів, король Франції з 1643; до 1661 правив кардинал Ж. Мазаріні; позбавив політичного значення аристократію (ліквідація Фронди), запровадив абсолютизм; 1685 відмінив Нантський едикт; стимулював економічний і культурний розвиток країни (діяльність Ж. Кольбера); розбудував армію та флот, провадив війни з Габсбургами, завоював прикордонні землі імперії; наприкінці XVII ст. перетворив Францію у наймогутнішу європ. державу; війни з антифр. коаліціями 1689-97 і 1700-14 (за ісп. спадок) послабили економічну силу держави; на службі Л. XIV перебували 10 сотень укр. козаків.

Людовік XV (Louis XV, Луї), 1710-74, з династії Бурбонів, король Франції з 1715; 1715-23 правив регент. Філіпп Орлеанський, згодом міністри, м. ін. А. Флері та Е. де Шуазель; впливом користувалися фаворитки (ос. Ж. де Помпадур); зростала економічна криза держави.

Людовік XVI (Louis XVI, Луї), 1754-93, з династії Бурбонів, король Франції 1774-92; фінансова катастрофа у державі та суспільні конфлікти призвели до виходу фр. революції 1789-99; 1792 дестронізований; ув'язнений з дружиною Марією Антуанеттою і сином; звинувачений у зрад, засуджений і страчений.

Людовік XIV стиль, стиль французького барокового класицизму, пов'язаний з періодом панування Людовика XIV; відзначається пишністю, імпазантністю, а водночас класичною логікою композиції та симетрії; виявився у садово-парковій архітектурі та мистецтві (палац і парк у Версалі), оздобленні інтер'єрів, декоративно-ужитковому мистецтві (меблярство, кераміка).

Людовік XV стиль, стиль фр. рококо, бл. 1723 – бл. 1750, характерна вишуканість, комфорт інтер'єрів помешкань, багатство орнаментики (рокайл, квіти, черепашки), легкість форм; розвиток декоративно-ужиткового мистецтва (меблярство).

Людовік XVI стиль, класицистичний напрямок у фр. мистецтві, бл. 1750-90; виявився в архітектурі (Малий Трианон у Версалі), оздобленні інтер'єрів, декоративно-ужитковому мистецтві; орнаментика базується на античних зразках, сентиментальних мотивах, квітах; розвиток в-ва меблів. 1

люес → пранці.

люк, отвір у палубі судна, напр., вантажний л. (веде до вантажного трюму).

люкарня, мале вікно в дахові, часто в оздобленому обрамленні.

люкс (лук), одиниця освітленості в системі СИ; 1 лк = 1 лм / м².

Люксембург (Luxemburg) Роза, 1871-1919, соціалістка діячка; співзасновниця Соціал-демократії Кор. Пол. і Литви; лідер лівого крила нім. соціал-демократії, співзасновниця комуністичної партії Німеччини; публікації, зокр., з питань теорії капіталізму, соціальної революції, мілітаризму, права націй на самовизначення (з економічних міркувань ставила під сумнів прагнення поляків до незалежності); убит.

Люксембург (нім. Luxemburg, фр. Luxembourg, люксембурзьке Lëtzebuerg, Вел. Герцогство Люксембург), держава у Європі, в Арденнах. Територія височинно-гориста; клімат помірний теплий, морський; глибокі долини Мамелю й Альзети; дубово-грабові й букові ліси (34% території). Люксембуржці 73% населення, португальці, італійці; пер. католики; у містах 84% населення, найбільше м. Л. Високорозвинена країна; основою економіки є фінансові послуги (штаб-квартири численних іноземних банків) і туристичні, металургійна, пластмасова промисловість. Історія. З Х ст. графство, з 1354 герцогство у складі Німеччини; у XIV-XV ст. його володарі (Люксембурзька династия)

тія) посідали чеський, угорський, бранденбурзький, імператорський (у Священній Рим. імперії) трони; з 1441 володіння Бургундії, з 1477 Габсбургів; поділяв долю Пд. Нідерландів (ісп. панування, недовговічне фр., 1714-95 австр.); з 1815 Вел. Герцогство Люксембурзьке, до 1890 вулиці з Нідерландами; 1831 більша (валлонська) частина Л. приєднана до Бельгії; 1815-66 чл. Нім. Союзу; під час I і II Світових воєн під нім. окупацією; від 1921 економічний союз із Бельгією, від 1960 з Бельгією і Нідерландами (Бенілюкс); з 1949 чл. НАТО; учасник створення європ. інтеграційних організацій, чл. СЕС, від 1993 СС; з 2000 – вел. герцог Анрі Нассау. К

Люксембург (нім. Luxemburg, фр. Luxembourg, люксембурзьке Lëtzebuerg), столиця Л., на р. Альзета; 75 тис. мешк.; міжнародний фінансовий центр; штаб-квартира Європ. Інвестиційного Банку; транспортний вузол європ. значення; унів., музеї; церква св. Михайла (X, XV-XVII ст.), герцогський палац (XVI, XVIII, XIX ст.), кафедральний собор та єзуїтська колегія XVII ст., мури XVII ст. Укріплений пункт з Х ст.; 1244 міські права; після II Світової війни тимчасова чи постійна садиба деяких зах.-європ. організацій та установ.

Люксембург, у XII-XV ст. пануюча династія в Люксембурзі, Чехії, Бранденбурзі, Угорщині; у 1308-1437 (з перервами) – нім. імператори.

Люлька Архип Михайлович, 1908-84, укр. учений, конструктор авіаційних двигунів; чл. АН СРСР, 1933-39 у Харківському авіаційному інституті, де розробив перший у світі двиготурний повітряний турбореактивний двигун; після 1946 генеральний конструктор, автор численних потужних ТРД.

люлька, пристосування для паління люлькового тютюну; здебільшого дерев'яна, часом – порцелянова. 1

люлька миру (калумет), звичай у індіанців Пн. Америки спільно викурювати люльку на знак миру й приязні.

люмбаго (простіж.), сильний біль м'язів, хребта або поперекової області; виникає внаслідок запалення нервових закінчень, випадання міжхребцевого хряща, дегенерації хребта.

люмен (лм), одиниця світлового потоку в системі СИ; 1 лм = 1 кд · ср.

Люмет (Lumet) Сідні, нар. 1924, амер. кінорежисер; сенсаційно-детективні й е.м. судові фільми громадянського звучання (*Циклопідля розв'язаних чоловік*);

кві, *Тести правди*, *Серпико*, *Вердикст*), екранізації літературних творів (*Красивий з мосту*, *Дова подорож дня в ніч*).

Люм'єр (Lumiere), фр. хіміки, піонери кінематографії, брати Огюст, 1862-1954, і Луї, 1864-1948; в 1895 винайшли (тс. л. Я. Тимченка – 1894) кінематограф і організували перший публічний кіносеанс (1895); автори перших фільмів; на своїй фабриці фотоматеріалів у Ліоні виробляли пластини для кольорових фотографій автохромним методом; в 1935 Луї розробив систему стереокіно, в основі якого – метод двох кольорів.

люмінесценція (холодне світіння), світіння тіл без підвищення їх темп., виникає під впливом світлової енергії, енергії електричного поля, нагрівання, хім. реакцій; напр., світіння екранів кінескопів, ламп денного світла, світлячків.

люверія, багаторічна рослина Пд. Європи; квітки барвисті, зібрані в китицю; декоративний плід – вел. еліптичний сріблястий стручок; росте в листяних лісах; також культивують як декоративну рослину (для сухих букетів).

люцерна, трава або багаторічна дварядна рослина родини бобових, кормова, сидеральна й декоративна, бл. 250 видів поширено в Європі, Африці, Пн. та Пд. Америці, Азії; в Україні в культуру запроваджено: л. жовтий, л. вузьколистий, л. багаторічний, використовують на корм худобі, на зелені добрива та як декоративну рослину. 1

Лютер (Luter) Мартін, 1483-1546, нім. теолог і релігійний реформатор, засновник лютеранства; 1517 почав реформацію з об'яви 95 тез проти торгівлі індульгенціями та ін. зловживань католицького духовенства; відлучений рим. папою від Церкви, засуджений до вигнання, перебував у замку Варбургб. Айзенху, пізніше повернувся до Віттенбергу; до кінця життя розробляв теологічні основи нового віросповідання, боровся з католицизмом, анабаптистами, полемізував з ін. релігійними реформаторами (в т.ч. з У. Цвінглі); нім. переклад Біблії, *Вел. катехізіс*.

лютеранство, одна з 2-х гол., крім кальвінізму, гілок протестантизму; теологічна доктрина, створена М. Лютером і Ф. Меланктоном, спільна для всіх євангелістсько-авгсбурзьких Церков; до гол. засад доктрини належать: вчення про спасіння людини через віру, а не через вчинки, вчення про істинність Божу як джерело віри; Церкви, що сповідають л., існують пер. в Німеччині, скан-

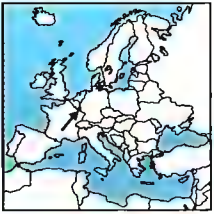

Люксембург
2,6 тис. км²
443,0 тис. мешк. (2001)
171 мешк. на км²
Столиця: Люксембург
Державні мови: фр., нім., люксембурзька
Грошова одиниця: євро



Будова люльки



Люпин

динавських і балтійських країнах. Польщі і США; кількість віруючих – бл. 100 млн.

лютецій, Lu, хім. елемент з атомним числом 71; сріблястий хім. активний метал; зустрічається в малих к-тях; застосовується для в-ва феритів, над-провідників; відкритий 1907 Ауером. **Тютюки**, родина комах, належать до бабок; бл. 1000 видів; найменші за розміром серед бабок; втончена будова, крила прозорі, черевце блакитне; дорослі особини живуть понад водою, личинки – у воді.

лютвева революція у Франції 1848, скинення Луї Філіппа I, проголошення II Республіки; розпочала період революційних рухів у Європі – Весну Народів.

лютня, струнний щипковий музичний інструмент (хордофон) мигдалевидної форми; популярна в XV–XVII ст. I

Люцерн (нім. Luzern, фр. Lucerne), м. у Центр. Швейцарії, над Фірвальдштетським оз., адміністративний центр кантону Л., 61 тис. мешк.; відомий туристично-рекреаційний осередок; 2 відомі дерев'яні мости з розписами (XIV, XV ст.) на р. Рейсс; Воляна Вежа (XV ст.), собори, ратуша (XVII ст.). Виник з фортеці, заснованої у VIII ст. при церкві бенедиктинів, з 1332 у Швейцарському Союзі; 1386 здобуло незалежність.

Люцерн (нім. Luzern, фр. Lucerne), кантон у Швейцарії, на Швейцарському нагір'ї та Альпах, оз., з яких найбільше Фірвальдштетське; 1,5 тис. км², 337 тис. мешк.; адміністративний центр Л.; офіційна мова нім.; садівництво; розведення худоби; туризм.

люцерна, одно-, дво- або багаторічна трав'яниста рослина родини бобових, поширена на всіх континентах, кормова рослина; використовують л. на випас, зелений корм, сіно, сінаж, трав'яну муку, силос; в Україні – л. синя, або посівна, л. жовта, або серповидна та їх гібриди. I

лягаві, група порід мисливських собак; зокр., нім. л., чеська л., веймарська л., угорська л., грифон та ін.

лядвенець, багаторічна (рідка дво- й однорічна) трав'яниста рослина або напівкущі родини бобових, кормова; бл. 100 сортів поширені в Свразії, Африці, Австралії; в Україні – 7 видів, найпоширеніші: л. звичайний – на луках та пасовищах та л. болотний – у болотистих місцевостях; медонос. I

Лядова, р., пер. у Вінницькій обл., ліва притока Дністра; довж. 93 км, площа

басейну 748 км²; витоків у заболоченій улоговині на пн. зх. від с. Дашківці (Хмельницька обл.); шир. заплави 30–700 м, шир. р. 5–10 м, максимальна – 22 м. Живлення сніго-дощове.

Лядова, с. Могилів-Подільського району Вінницької обл., на р. Дністер. Об'єкт туризму: скельний монастир XI–XIX ст.

Ляйбніц (Leibniz) Готфрід Вільгельм, 1646–1716, нім. філософ, математик, правник і дипломат; створив філософську теорію монад як елементарних духовних складників світу; засновник (незалежно від Ньютона) диференціального та інтегрального числення, запровадив у математиці багато нових понять та символів; створив лічильну машину.

лялечка, одна із стадій розвитку комах з повним перетворенням; з л. розвивається доросла особина, а передувє їй личинка. I

лялечка відкрита, назва личинки багатьох видів жуків (як-от: у травневого круща); тіло білясте, м'яке, дугоподібно вигнуте; часто завдають шкоди (підривають коріння рослин).

ляльки театральні, використовуються у різноманітних видовищах, пер. у лялькових театрах; у залежності від техніки виконання та керування ними розрізняють гол. типи л. т. ручні, які одягають на руку як рукавицю; на паличках, якими керують за допомогою паличок; пересувні; маріонетки, ляльки на мотузках та паличках; маріонетками часто називають усі л. т. незалежно від техніки керування ними на сцені.

ляльковий театр, різновид театру, у якому акторами є ляльки, що символізують людські образи, тварин; управляються механічно (театр автоматів) або людиною, яка озвучує їх.

лямблії (гиардії), найпростіші з надкласу джугитикових; паразитують у кишківнику ссавців, земноводних, деяких безхребетних.

Ляпцкоронський Предслав, ?–1531, укр. військовий діяч, один з найкращих полководців свого часу; брацлавський і кам'янецький староста, київський воевода; спільно з О. Дашкевичем організатор загонів укр. козаків для боротьби з татарсько-турецькою агресією; 1516 очолив козацький похід на Білгород і розбив татарські орди в битві під Очаковом; 1528 спільно з козаками черкаського старости О. Дашкевича здійснив похід під Очаків.

Ляонін, провінція на пн. сх. Китаю, поблизу Жовтого м.; 151 тис. км²; 40,4 млн. мешк.; адміністративний центр – м. Шеньян, гол. порт – Далянь; гориста, в центр. частині низовина р. Ляохе; найпотужніший промисловий район країни; видобуток кам'яного вугілля, бітумінозних сланців (Фушунь), залізних руд (Аньшань); металургійні заводи; машинобудівна промисловість, в-во транспортних засобів; вирощування зернових, сої, бавовни; розведення худоби; рибальство; розвинутий залізничний транспорт; судноплавство.

Ляохе, р. на пн. сх. Китаю; довж. 1430 км; протікає Маньчжурською низ.; впадає у Ляодунську зат. Жовтого м.; судноплавна.

ляпис (нітрат срібла, AgNO₃, неорганічна сполука; безбарвна водорозчинна речовина; має окислювальні, бактерицидні та стягувальні властивості; застосовується при виготовленні дзеркал для одержання ін. солей срібла, в медицині (для припікання).

ляпис-лазур → лазурит.

Ляпис нігер (Lapis niger, Чорний камінь), стела з найдавнішим написом лат. мовою (VI ст. до н.е.), відкрита 1899 в Римі на Форум Романум, у т.зв. гробниці Ро-мула; місце бл. 310 позначено пам'ятною плитою з чорного мармуру, звідси назва стели.

Лятошинський Борис Миколайович, 1895–1968, укр. композитор, педагог, диригент; 1919–68 працював у Київській та Московській консерваторіях, з 1935 проф.; 5 симфоній, *Слов'янський концерт* для фортепіано з симфонічним оркестром, симфонічна поема *Гречина*, хори, солоспіви, фортепіанні сонати, п'єси; Шевченківська премія, 1971.

ляжи, староукраїнська назва поляків; вперше трапляється в *Повісті временних літ* та ін. літописах; у нові часи зневажлива коннотація, інколи для означення пол. шляхти.

лящ, прісноводна риба ряду короподібних; 3 види, водяться у водоймах Свразії; довж. бл. 50 см, маса бл. 5 кг; м'ясо кістляве, але смачне. I

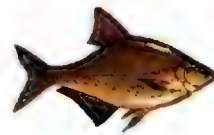

Лящ

Лютецій
атомна маса 174,967;
густина 9,84 г/см³;
темп. пл. 1656°C;
темп. кип. 3315°C



Лютня



Люцерна



Лядвенець

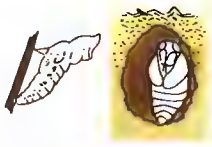

Лялечка
Лялечка метелика
і лялечка жука (у землі)

Мм

М, м, сімнадцята літера укр. абетки, за конфігурацією відозмінена кирилична; позначає приголосний звук *м*, вимовляється *ем*.

Маас (Maas, фр. Meuse, Мез), р. у Франції, Бельгії та Голландії; довж. 925 км, басейн 49 тис. км²; витoki в Арденнах; впадає до Пн. м., утворюючи дельту з Рейном; важливий водний шлях; гол. м.: Лїеж, Маастрихт.

Маастрихт (Maastricht), м. у Пд. Нідерландах поблизу кордону з Бельгією; 118 тис. мешк.; промисловий (паперова, скляна), торговельний (сільськогосподарський ярмарок) і туристичний центр; місце загальноєвроп. конференцій; порт у глибокій суходолу, сполучений каналом Альберта з Антверпеном; вел. шосейний вузол; вузи (унів.); музеї; церкви X-XVIII ст., ратуша XVI-XVIII ст., нова ратуша XVII ст. Рим. укріплений пункт і переправа через р. Маас; резиденція франкських королів, 382-721 єпископство; важливий осередок міжнародної торгівлі; з XIII ст. і до часів фр. революції у власності герцогів Брабантських; 1815 приєднаний до Кор. Нідерланди; 1992 підписано договір (Маастрихтська угода) про створення Європ. Союзу (економічно-монетарна та політична співпраця) у складі 12 країн-чл. ЄС.

Мавзолей у Галікарнасі, монументальна гробниця володаря Карії Мавсола (звідси назва) та його дружини Артемїди, споруджений бл. 350 до н.е.; вважається одним із семи чудес світу.

мавки (нявки, бісиці), в укр. народних віруваннях лісові русалки, які походять від потерчат (померлих нехрищених дітей), рідше від викрадених нечистою

силою дітей; можуть бути небезпечними (мають здатність перевтілюватися в коханих дівчат і заманювати співом у хащі, щоб погубити) або прихильними до людей (ск., долядають худобу).

маври, назва ссавців, що належать до приматів; поділяються на: м. широконосих, бл. 50 видів з довгим, пер. чіпким, хвостом і широким переніссям, живуть на деревах у лісах Пд. та Центр. Америки (капуцини, тити); вузьконосих, бл. 85 видів м. з вузьким переніссям, нігтями на пальцях (без винятку), живуть стадами з чіткою ієрархією, Африка, Пд. Азія (макаки та шимпанзе); середлюдиноподібних м. – вузьконосі м.; спільні з людиною ознаки: відсутність хвоста. будова корінних зубів, апендикс, повільний індивідуальний розвиток у дитинстві, деякі характеристики крові, деякі інстинктивні типи поведінки та психічної реакції; до них належать гібони, шимпанзе, горили, orangутани. I

маврська (мореска), орнамент у вигляді переплетіння стилізованих стебел, листків, квітів; розміщені симетрично, щільно заповнюють декороване поле; м. характерна для мистецтва ісламу.

маври, назва, яку дали римляни берберським племенам Пн.-Зх. узбережжя Африки; в середньовіччі європ. назва мусульманського населення Пн. Африки та араб. частини Іберійського півостр.; теп. назва мешк. Мавеританії та Зх. Сахари.

Маврикій (Mauritius, Республіка Маврикій), афр. держава на Маскаренському архіпелазі в Індійському ок.; 2 гол. о-ви: М. (1,9 тис. км²) і Родрігес. Височинний;

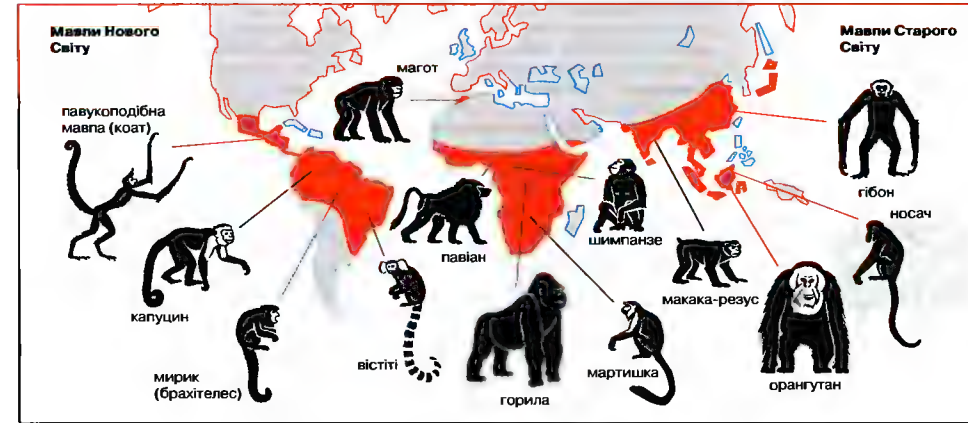

тропічний вологий клімат; морські цикли. Індуси й африканці. Основною економікою є вирощування цукрової тростини і в-во цукру; розведення худоби; рибальство; туризм. Історія. Безлюдний о-в, відомий арабам від X ст.: 1507 відкритий і заселений португальцями; 1598-1715 голландське володіння, описана фр.; від 1810 брит. колонія М.; 1833 ліквідація невольництва і вплив робітників з Індії; 1958 автономія, від 1968 незалежна держава брит. Співдружності; від 1992 республіка; 1995 на парламентських виборах перемогла Лейбористська партія на чолі з Н. Рамгуламом. З 1992 президент Кассам Утеем. К

Мавританія (Ісламська Республіка Мавританія), держава у Пн.-Зх. Африці, на узбережжі Атлантичного ок. Більша її частина знаходиться у кам'янистій та піщаній пустелі Сахара, на пд. савани; єдина стала р. Сенегал (прикордонна). Населення арабо-берберського походження (маври) 80%; на пд. чорношкіре населення; державна релігія іслам; масове переселення кочовиків до міст зумовлене тривалими посухами (у містах 47%). Слабо розвинута країна; основною економікою і морське рибальство (сирдині та тунець); видобуток залізної руди; кочовий випас верблюдів, худоби, овець, кіз, мулів; вирощування проса, сорго, бобових, рису, в оазах фіникової пальми; гол. порти: Нуадібу і Нуакшот. Історія. Територія сучасної М. заселена пер. кочовими берберськими племенами, перебувала під контролем володців Марокко та середньовічних дер-

жав Зх. Африки; у середині XIX ст. завойована Францією, з 1907 фр. протекторат, 1920 приєднана до Фр. Зх. Африки, 1958 М. стала автономною республікою, чл. Фр. Співдружності; з 1960 незалежна президентська республіка; 1975-76 приєднано пд. частину Зх. Сахари; 1979 військовий переворот, осягнення домовленостей з ПОЛІСАРІО (партизанським рухом Зх. Сахари), 1984 укладення з партизанами мирного договору; 1984 внаслідок безкровного перевороту владу захопив плк. Мауїя ульд Сіді Ахмед Тая, який зробив кроки до демократизації політичної системи, відновив внутрішню стабільність, розпочав економічні реформи. З 1992 президент М. Тая. К (с. 732)

Маврокордатос Александр, 1791-1865, гр. політичний діяч, організатор і учасник гр. повстання 1821-29; 1822 керівник Національних зборів, які проголосили незалежність Греції; автор тимчасової конституції, пізніше міністр і прем'єр-міністр в уряді Оттона I.

Маврокордатос Петро, 1870-1946, укр. учений, археолог і філателіст, за походженням грек; дослідження гр. пам'яток о-ва Березань, Ольвії та Тіри, готських поховань у Криму; з 1905 у Берліні, де заснував музей; співзасновник і гол. Союзу філателістів України (Берлін, 1920).

маг, в стародавній Мідії та Персії чл. жрецької касты; астролог; теп. – людина, яка володіє магією.

Магадан, обл. центр в аз. частині Росії, порт на Охотському м.; 135 тис. мешк.; аеропорт; поч. колимського тракту;

Мавпи
Географія розселення широконосих та вузьконосих мавп

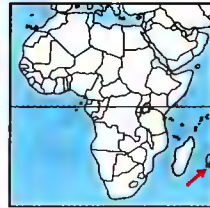

Маврикій
1,9 тис. км²
1,2 млн. мешк. (2001)
638 мешк. на км²
Столиця: Порт-Луї
Державна мова: англ.
Грошова одиниця: रुपія М.

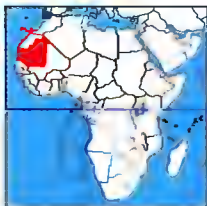

Мавританія
1030,7 тис. км²
2,7 млн. мешк. (2001)
2 мешк. на км²
Столиця: Нуакшот
Державна мова: араб.
Грошова одиниця: угія

Магній
атомна маса 24,305;
густина 1,74 г/см³;
темп. пл. 648,8°C;
темп. кип. 1090°C



Магніт брусківий
Магнітне поле магніта

машинобудівна, рибна промисловість; 3 вузи (в т.ч. педагогічний унів.). Виник на поч. 30-х ХХ ст. збудований в'язнями сталінських концтаборів.

магараджа, в Індії володар, що правив самостійно.

МАГАТЕ → Міжнародне агентство з атомної енергії.

магатма (великий духом), індійський титул, який вживається до св., містиків, філософів.

магаляна (велика колісниця), один із гол. напрямів у буддизмі, в рамках якого виник сотеріологічний ідеал божеств і бодгісатв, які сприяють спасінню людей; найпоширеніша в Непалі, Тибеті, Монголії, Китаї, Японії.

магістр: 1) в середньовіччі викладач вільних місцевств; 2) професійний ступінь, який в різних країнах вища школа надає після подання магістерської праці та складання магістерського іспиту.

магістраль, гол. транспортна лінія з вел. інтенсивністю руху транспорту або енергії (напр., залізнична м., водна м., електрична м.).

магістрат (лат. *magistratus* – керівна посада, урядова установа): 1) у стародавньому Римі державна посада, представник влади; 2) у деяких европ. державах з ХІІІ ст. виборний орган місцевого самоврядування у містах; 3) у м. Польщі та Вел. князівства Литовського ХІV–ХVІІІ ст., які користувались магдебурзьким правом, орган місцевого самоврядування; зазвичай складався з бурмистрів, війта, ради та лави (судового органу); обирався повноправними міщанами; війт іноді призначався державою або власником міста; м. керував справами міської адміністрації, суду, господарства, торгівлі, фінансів, поліції тощо; 4) на укр. землях у складі Австрії та Польщі з кінця ХVІІІ ст. виконавчий орган, міська управа; 5) в царській Росії 1720–1860 – орган станового міського управління; 6) у Вел. Британії та Франції – судовий орган.

магія, сукупність практик, які спираються на віру в існування надприродних сил (духи, мана) та прагнуть їх опанувати; традиційний поділ на білу м. – добродійну та чорну м. – шкідливу; м. присутня в сучасному окультизмі (напр., спирітизм).

магма, високотемп. маса, що локально з'являється у глибині земної кори і у верхній мантії Землі, в розплавленому вигляді здатна підійматися до земної поверхні; пер. складається з силікатів

кремнію, алюмінію, заліза, містить також оксиди, сірчисті сполуки, перегріті водні розчини і гази (напр., двоокис вуглецю); продукти застигання м. – магматичні гірські породи.

магнезит, карбонат магнію; білий, сірий або жовтуватий; використовується для одержання магнію, вогнетривких, спеціальних цементів, електричних ізоляторів.

магнетизм, явища і властивості матерії, пов'язані з взаємодією тіл через магнітне поле, напр., взаємодія між 2 магнітними або провідником, через який проходить електричний струм, утворюючи такі магнітне поле, та магнітом.

магнетит, мінерал, оксид заліза; чорний; вел. магнітні властивості; найбагатша руда заліза; в Україні – Криворізький басейн. Кременчуцький залізорудний район.

магній, Mg, хім. елемент з атомним числом 12; сріблясто-білий легкий метал; стійкий до атмосферних впливів (пасивація); при нагріванні загоряється з утворенням нітриду і кисню; міститься в мінералах (магнезит, доломіт, кізерит); його сполуки входять до складу морської води та живих організмів (як макроелемент); застосовується, гол. чин., як складова частина легких сплавів, раліше – у фотоспалахах; одержаний 1808 Деві, в чистому вигляді 1829 Буссі і Лібігом. Т

магніт, елемент із магнітнотвердого матеріалу (напр., сталі, намагнетиченої до стану насичення), джерело постійного магнітного поля; кожний м. має 2 різноїменні полюси (т.зв. пд. та пн.), навколо яких поле є найсильнішим; м. бувають брусківий, тородальні, у формі підкови та ін.; використовуються у компасах, електрогенераторах, двигунах, гучномовцях, мікрофонах, замках тощо. І **магнітне схилення**, кут відхилення магнітної голки від напрямку пн.-пд. або кут між географічним та магнітним меридіанами у певній точці поверхні Землі.

магнітні полюси, точки (області) всередині магніту або електромагніту, які становлять уявне джерело магнітного поля.

магнітні полюси Землі, точки на поверхні Землі, в яких силові лінії магнітного поля Землі є перпендикулярними до неї; насправді на пн. півкулі знаходиться пд. магнітний полюс (на нього вказує пн. полюс магнітної голки), а на пд. – пн. полюс, але назви м. п. З. вживаються паралельно з географічними;

пн. м. п. З. знаходиться на 77°19' N і 101°49' W б. берегів Пн. Америки; пд. м. п. З. знаходиться на 65°10' S і 138°41' E б. берегів Антарктиди.

магнітосфера, обл. навколо планети (напр., Землі), зірки чи галактики, в якій спостерігається магнітне поле цього об'єкта.

магнітофон, пристрій для записування на магнітні стрічки та (або) відтворення з неї звукового сигналу, який подається, напр., з мікрофона, радіоприймача; гол. частиною м. є система магнітних головок (записувальних, відтворювальних, стираючих); прототипом м. був пристрій, представлений на Радіотехнічній виставі в Берліні 1935.

магнолія, декоративне дерево або кущ родини магнолієвих; поширена в Азії і Пн. Америці; 75 видів; квітки вел., пербілі, найчастіше розвиваються раніше, ніж листки; в Україні культивують 7 видів, з них найпоширеніші 2 – м. великоквіткова та м. оберненоюцеподібна. І

Магомед → Мухаммад.

магот, вузьконоса мавпа, заселяє г. Атласу та Гібралтар (єдиний вид мавп у Європі, завезений британцями); довж. тіла бл. 75 см, хвіст д. короткий.

магді, в ісламі місяць, визволитель, посланець Аллаха, який має з'явитися перед кінцем світу, щоб урятувати людей від сатани.

Магнітогорськ, м. у Росії, на Пд. Уралі; 439 тис. мешк.; вел. металургійний центр; машинобудівна, хім. промисловість; 2 вузи (інститут металургії).

Магдалена, р. в Колумбії; довж. 1640 км; басейн 260 тис. км²; впадає в Карибське м.; важливий водний шлях; при гирлі – морський порт Барранкілья.

Магдебург (Magdeburg), м. в Німеччині, адміністративний центр федеральної землі Саксонія-Анхальт; порт на Ельбі; 270 тис. мешк.; машинобудівна, металургійна, хім. промисловість; важливий залізничний вузол; туризм; музеї; храми ХІ–ХІХ ст., у т.ч. кафедральний собор Х–ХV ст., споруди громадського життєву (ХІХ, ХХ ст.). У ІХ ст. – м. саксів; 968 – архієпископство (секуляризоване 1648); чл. Ганзи; магдебурзьке право поширилося з ХІІІ ст. у значній частині Центр. та Сх. Європи; з 1816 – столиця прусської провінції Саксонія.

магдебурзьке право (jus theutonicum magdeburgense), середньовічне миське право, за яким міста частково звільнялись від центр. адміністрації (королівськ.) або влади феодала (приватні) й

створювали органи місцевого самоврядування; походить від привілеїв 1188, які отримало нім. м. Магдебург від архієпископа; разом з нім. колонізацією прийшло у Сх. Європу; серед укр. міст м. п. першими одержали Володимир Волинський (1324), Сянок (1339), Львів (перед 1352), Кам'янець (1374), Берестя (1390); у ХV–ХVІ ст. поширилось у містах Правобережної України; у Києві з 90-х ХV ст.; фактичне функціонування м. п. визначалося сукупністю наданих місту привілеїв; на укр. землях у складі Австрії скасоване наприкінці ХVІІІ ст. (у Львові 1786), у складі Росії – 1831 (у Києві 1835).

Магдебурзькі півкулі, 2 щільно припасовані порожністі півкулі, за допомогою яких 1654 О. фон Геріке з Магдебурга вперше довів, що повітря здійснює на навколишні тіла настільки вел. тиск, що 8 пар коней не змогли розірвати півкулі, між якими було відкачано повітря.

Магеллан (Magellan), амер. автоматична космічна станція для дослідження Венери; здійснила фотографування значної частини її поверхні.

Магеллан (Magallanes, Magalhaes) Фернан, 1480–1521, порт. мореплавець на службі Іспанії; 1519–21 організатор і керівник першої навколосвітньої подорожі, досяг Філіппінських о-вів, де й загинув; подорож довела єдність Світового ок. І була одним із доказів кулястості Землі. К (с. 734)

Магелланова протока, між материком Пд. Америка і архіпелагом Вогняна Земля; довж. 574 км, шир. 2,2–45 км; гл. 20 м; сполучає Атлантичний ок. із Тихим; небезпечна (підводні скелі, мілини, шторми, пливучі течії до 25 км/год); порт Пунта-Арена (Чилі).

Магелланові зміари, 2 найближчі галактики, видимі неозброєним оком з пд. півкулі Землі – Велика М. х. у сузір'ї Золотої Риби, Мала М. х. – у сузір'ї Тукана.

Магриб, араб. назва Пн.-Зх. Африки, теп. також араб. назва Марокко; у наш час до країн М. зараховують: Марокко, Алжир і Туніс, інколи також Лівію, Мавританію і Зх. Сахару.

Magritte (Magritte) Рене, 1898–1967, бельгійський маляр; один з гол. представників → сюрреалізму (І); композиції відзначаються атмосферою невизначтості, несподіваними зіставленнями форм (*Дитинство Іскара*).

Мадагаскар (малагайське Madagasi-kara, фр. Madagascar, Республіка Ма-



Магнолія великоквіткова



Ф. Магеллан
Кругосвітня подорож

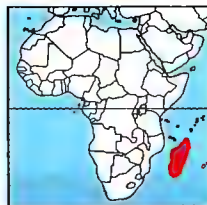

Мадагаскар
587 тис. км²
15,9 млн. мшк. (2001)
27 мшк. на км²
Столиця: Антананаріву
Державні мови:
малагасійська, фр.
Грошова одиниця:
франк М.

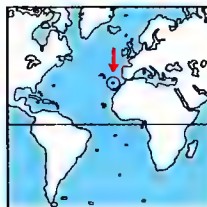

Мадейра

дагаскар), афр. держава на о-ві М. і прилеглих о-вах в Індійському ок. Височинно-гориста з тектонічними западинами: клімат від екваторіального вологого на сх. до екваторіального сухого на зах.; тайфуни (на сх.); багата флора і фауна з ендемікою; 99% малагасійці; анімісти, християни. Слаборозвинута сільськогосподарська країна (рис, ванілін – за збором 1 місце у світі, кава, гвоздика; розведення худоби); рибальство; легка промисловість; гол. порт – Туамасіна. Історія. Від XIV–XV ст. тубільні кор., від XVII ст. домінація держави Меріна; від XVII ст. європ. проникнення; в XIX ст. фр.-брит. суперництво; 1883–95 окупований французькими, від 1896 колонія; в зв'язку з опором королеви Ранавалуни III пацифікація 1896–1905; від 1958 автономна республіка у Фр. Співдружності, від 1960 незалежна; військові перевороти 1972 і 1975, побудова системи за взірцем комуністичних держав, послаблення зв'язків із Францією; у 80-х соціально-економічна криза, від 1990 демократизація держави. 1976–1993, а також 1996–2001 президент Дід'є Рацирака. 1993–96 президент А. Зафі; 1996 імпічмент і усунення від влади президента. 2002 на президентських виборах переміг М. Раваломан; прихильники колишнього президента Д. Рациракине визнали результати виборів; розпочалась масові заворушення. К

Мадейра (Madeira), автономна обл. Португалії, на вулканічних о-вах М., в Атлантичному ок.: 794 км², 253 тис. мшк.; адміністративний центр і гол. порт Фуншаль; відомий туристичний регіон; вирощування винограду, цитрусів; виноорбство (славетні вина мадейра), вилов тунця. К

Мадейра, р. у Болівії та Бразилії; притока Амазонки; довж. 3200 км (з Маморе); басейн 1,4 млн. км²; водоспади; судноплавна від Порту-Велью.

мадейра, напівсухе вино, біле або червоне (16–18% міцності), виготовляється на о-вах Мадейра.

Мадій, VII ст. до н.е., скіфський цар, який очолював похід скіфів у Передню Азію; перемігши мідійців, скіфи бл. 30 років володіли цими територіями.

Мадонна, Марія, Мати Божої; в мистецтві зображення Матері Божої з Дитям (перші з II ст.). I

Мадонна (Мадонна) (Мадонна Луїза Вероніка Чикконе), нар. 1958, амер. поп-співачка, кіноактриса, продюсер; одна з найвідоміших і найскандальніших фігур шоу-бізнесу; альбоми *Мадонна*, *Як дівка*, *Евіта*; ролі у фільмах *Шанхайський спортриз*, *Магнолія*; документальний фільм про М. *У ліжку з М.*

Мадрас, найбільше м. у Пд. Індії, над Бенгальською зат., адміністративний центр штату Тамілнад; міська агломерація 5,4 млн. мшк.; текстильна, шклярна. засоби транспорту промисловість, нафтохімічний комбінат, атомна електростанція; вел. морський порт, аеропорт; гол. науково-культурний центр тамілів; 2 унів.

мадригал, багатоголосий вокальний твор пер. на світську тему (XIV–XVI ст.), бл. 1600 з концертуючими інструментами.

Мадрид (Comunidad de Madrid), автономна обл. Іспанії, включає пер. міську агломерацію Мадрида; 8 тис. км², 5,2 млн. мшк.; адміністративний центр М. **Мадрид** (Madrid), столиця Іспанії та автономної обл. М., у центр. частині країни; 3 млн. мшк., міська агломерація

4,9 млн.; найбільше м. країни; центр промисловості (автомобільна, електронна, швейна, в-во зброї), мистецьких ремесел (мережива, біжутерія), фінансів і торгівлі; гол. транспортний вузол Іберійського півостр.; Ісп. Королівська Академія, вузи (унів.); туристичний осередок світового значення; музеї; дільниці пам'яток у пд. частині. забудова навколо палацу Пласа Майор (XVII ст.), численні церкви (XIII–XVII ст.), у т.ч. кафедральний собор Сан-Ісидоро-ель-Реаль (XVII ст.), Королівський палац (XVIII ст.), Палац юриспруденції (XVIII ст.), жили кам'яниці, громадські споруди. Виник навколо мусульманського замку в IX ст.; від 1083 у складі Кастилії; з 1561 (офіційно з 1606) столиця Іспанії; 2 V 1808 у М. розпочалося національне повстання проти фр. окупантів; під час громадянської війни 1936–39 під владою республіки. 1936–37 кілька невдалих франкстичних наступів.

Мадурай (Madurai), м. в Індії (штат Тамілнад), на узбережжі р. Вайдай; міська агломерація 1,1 млн. мшк.; бавовняна, шовкова промисловість; гарбарство; залізнична лінія до Шрі-Ланки; унів.; туризм; вел. храмовий комплекс Сундершварі та Мінакші (розбудований у XVI–XVII ст.) зі славетною залуою Тисячі Колон.

Мадх'я-Прадеш (Madhya Pradesh), найбільший штат Індії, у центр. частині країни; 443,4 тис. км², 72 млн. мшк.; адміністративний центр Бhopал; височинний (Декан нагір'я Чхота-Нагпур); мусонні ліси; аграрно-сировинний штат; вирощування зернових, цукрової тростини, бавовни, арахісу; розведення худоби та буйволів; видобуток кам'яного вугілля, залізних руд, марганцю, алмазів; промисловість пер. текстильна й харчова; ремесла; туризм (комплекс святинь у Хаджадрахо, Саньчі).

Мавєвський (Majewski) Януш, нар. 1931, пол. кінорежисер; 1983–90 гол. Спліки пол. кінематографістів; екранізації літературних творів (*Заздрощі її медицини*, *Зачарована дівлячка*; комедії *Квартирант*, *Цісарсько-королівські дезертири*), телесеріал *Королева Бона*; документальні фільми.

Мажіно лінія, система укріплень на пн.-сх. кордоні Франції, збудована у 1929–34 з ініціатииви міністра оборони А. Мажіно; у 1940 німці вдерлися до Франції зі сторони Бельгії, минаючи М. л. **мажор**, у мажорно-мінорній системі лад дитячому, тональності (напр., С-мажор), тризвуччя.

мажоритарна виборча система, система виборів, при якій враховують лише голоси, подані за кандидата, який набрав більшість голосів по виборчому округу.

мажор-мінорна система, способорганізації звукової системи, заснований на 2 ладах (відмінах) музичного діапазону (мажор і мінор); панувала в європ. музиці від середини XVII до поч. XX ст.; твори, складені в м.-м. с. називають тотальними або функціональними (звуки і акорди в м.-м. с. мають окреслену гармонічну функцію).

мазаграп, прохолодний напій, який готують із натуральної кави з додатком цукру, коньяку та кубиків льоду.

Мазаріні (фр. Mazarin, іт. Mazarini) Жуль (справжнє ім'я Джуліо), 1602–61, кардинал, фр. державний діяч, за походженням італієць; з 1642 перший міністр і фактичний правитель Франції; продовжував політику кардинала А. Рішельє, переміг Фронду і зміцнив абсолютизм; посилив міжнародні позиції Франції у фр.-габсбурзькому суперництві.

Мазарі-Шариф, м. у Пн. Афганістані; 130 тис. мшк.; центр релігійного культу шіїтів.

Мазаччо (Masaccio) (пс. Томазо ді Сір Джованні ді Моне Касса), 1401–28, іт. маляр; визначний художник кватроченто; один із перших запровадив перспективу й світлотінь; релігійні картини і фрески (в т.ч. в капеллі Бранкачі в церкві Санта Марія дель Карміне у Флоренції).

Мазда (Mazda Motor Corporation), яп. автомобільна компанія; заснована 1931; у складі фінансово-промислової групи *Сумітомо*; в-во вантажних автомобілів, автобусів, мікроавтобусів і легкових автомобілів; 1978 п'ява автомобіля моделі RX7 з роторним двигуном; спортивний автомобіль, в якому можуть з комфортом розміститися 4 дорослі особи; потужність двигуна 250 к.с.; максимальна швидкість 260 км/год.

Мазепа (Мазепа-Колединський) Іван Степанович, 1639(?)–1709, гетьман Лівобережної України з 1687; 1659–1663 служив при дворі пол. короля Яна III Казимира; 1669 вступив на службу до правобережного гетьмана П. Дорошенка. 1674 перейшов до лівобережного гетьмана І. Самойловича; 1682–87 генеральний осавул Війська Запорозького; обраний гетьманом, уклав з рос. урядом Коломацькі статті 1687; мещанат освіти і мистецтва (1694 перетво-



Мадонна
Мініатюра XV ст.

рив Києво-Могилянську Колегію в Академію, 1700 заснував Чернігівський колегіум, фундавав побудови низки церков у Києві, Чернігові. Переяславі, підтримував творчі зусилля Дмитра Туптала, Стефана Яворського, Іоана Максимовича, Феодана Прокоповича; власні поетичні твори, в т.ч. *Всі покою щиро прагнуть, Ой горе тій чайці небозі*; прагнути визволити Україну з-під рос. влади, провадив таємні переговори з пол. королем Станіславом Лещинським, а 1708 під час Пн. війни перейшов на бік Карла XII; після поразки шведів у Полтавській битві 1709 подався на еміграцію у тур. володіння; на вимогу Петра I підданий анафемі Рос. Православною Церквою; герой численних творів літератури й мистецтва (Ф. Вольєр, Дж. Байрон, В. Пого, О. Пушкін, К. Рилєєв, Ю Словацький, Б. Залєський, Б. Лепкий, В. Сосюра; Ф. Ліст, П. Чайковський; О. Верне, Т. Шевченко, І. Рєпін, О. Архипенко).

Мазепа Ісаак Прохорович, 1884-1952, укр. політик і державний діяч; з 1905 чл. Револьюційної укр. партії (згодом Укр. соціал-демократичної робітничої партії); 1919-20 гол. уряду УНР; з 1920 на еміграції; один із засновників Укр. Національної Ради (1948) і перший гол. її Виконного органу; *Україна в огні бурі революції*.

мазер (за англ. Microwave Amplification by Stimulated Emission of Radiation), підсилювач або генератор когерентного мікрохвильового випромінювання; застосовується у радіоастрономічних і радіолокаційних пристроях, у космічному та супутниковому зв'язку.

Мазераті (Maserati) іт. фірма з виробництва автомобілів у складі фірми *Fiat*; заснована 1926; новий *Maserati* *Содре* розганяється до 100 км за 5 с; двигун 390 к.с.; максимальна швидкість 285 км/год; оснащений передніми і боковими подушками безпеки; повністю модифікований.

Мазовше, історична обл. Польщі в басейні середньої Вісли, нижнього Нареву і нижнього Бугу; з X ст. частина монархії Польщі, після 1138 незалежне князівство, піддане з 1313 численним поділам; поступово з 1351 у васальній залежності від пол. королів, 1462-1526 поступово включена до Пол. Корони; 1793 і 1795 поділена між Пруссією і Австрією, 1807-15 у Варшавському князівстві, з 1815 в Кор. Пол., з 1918 в Пол. державі.

мазохізм, статева деградація, при якій газам у партнера настає лише за умови

отримання від партнера фізичного болю або морального приниження; назва походить від імені австр. письменника Л. Захєра-Мазоха.

Маазур Богдан Микитович, нар. 1969, укр. скульптор; малі скульптури *Апофеоз напоєвц*, *Водоноша*; пам'ятники: С. Параджанову, Т. Шевченку у Кам'янець-Подільську, *Ангел Скорботи* репресованим українцям; Мала Шевченківська премія 1999.

мазури (мазовшани), населення історичного краю Польщі – Мазовша.

Мазури, географічно-історичний регіон Польщі, охоплює район Мазурських оз.; XIII ст. – 1515 під владою Тевтонського ордену, згодом у князівській Пруссії; з 1701 у прусській державі (Сх. Пруссія); у XIX – 1-й полов. XX ст. сильна германізація; з 1945 у складі Польщі.

мазурика, загальна назва багатьох пол. народних танців тридільного музичного розміру з характерним ритмом: 2 шістнадцятки, 2 вісімки; стилізовані м. в класичній музиці (Ф. Шопен, К. Шимановський).

Мазурєвич Юрій Миколайович, нар. 1942, скрипаль; учень Д. Ойстраха; викладав у Київській консерваторії, з 1974 у Канаді; з 1985 проф. Бостонського унів. (США); репертуар: західноєвроп. класика, сучасна музика.

Мазурок Юрій Антонович, нар. 1931, співак (баритон); соліст Вел. театру в Москві; репертуар: Євгеній Онегін (Жоноїменна опера Чайковського), *Дермон* (*Травіата* Верді), *Скарпіа* (*Тоска* Пуччіні).

мазут, те, що залишилося після виділення з нафти шляхом дистильції фракцій, з темп. кип. до 350°C; використовують як паливе та для в-ва асфальту; піддають крекінгу з метою одержання паливних олів і бензину.

Май (May) Карл, 1842-1912, нім. письменник; популярні романи для молоді про подорожі та пригоди, пер. про життя індійців (*Вінчету*).

Майбах (Maybach) Вільгельм, 1846-1929, нім. інженер, промисловець; один з творців автомобіля *Mercedes*; сконструював карбюратор, двигун потужністю 24 к.с., радіатор *бджолині соти*, шасі з пресованої сталі; 1909 заснував фірму *Фрідріхшафен*, що випускала авіадвигуни для *Цепелінів*, розвішні автомобілі *Майбах*.

Майборода Георгій Іларіонович, 1913-92, брат П. Майбороди, укр. композитор; 1952-58 працював у Київській консерваторії; 1967-68 гол. правління Спілки

композиторів України; 4 опери (*Тарас Шевченко*, *Ярослав Мудрий*), 5 симфоній, хори; Шевченківська премія 1963.

Майборода Платон Іларіонович, 1918-89, брат Г. Майбороди, укр. композитор; 1947-50 викладач Київської консерваторії; пісні (в т.ч. *Білі каштани*, *Ми підєм, де трави пахили*, *Рідна мати моя*), хори, солоспіви; Шевченківська премія 1962.

Майданек (Majdanek), район у пд.-сх. частині Любліна (Польща); 1941-44 гітлерівський концентраційний табір і центр масового знищення людей; з весни 1942 табір знищення євреїв; всього бл. 500 тис. в'язнів з 26 держав, загинуло бл. 360 тис.; Державний музей Майданєка і Пам'ятник боротьби та мучеництва.

Майданєска Софія Василівна, нар. 1948, укр. поетеса, прозаїк, драматург; перекладач, поєднання традицій з новаторськими тенденціями; поетичні збірки *Який добрий світ*, *Терен*, *Освідчення*, *повісті* *Провідна неділя*, роман *Діти Ніоби*.

Майкл Джордж → Джордж Майкл

Майкрософт (Microsoft, Microcomputer Software), амер. корпорація, найбільша у світі фірма з розробки забезпечення для персональних комп'ютерів; 1975 заснували в м. Альбукєрка (Нью-Мексико) програмісти Б. Гейтс і П. Аллен.

Майн (Main), р. в Німеччині, права притока Рейну; довж. 524 км; становить частину водного шляху Рейн-М.-Дунай; гол. м.: Франкфурт-на-М.

Майнц (Mainz), м. в Німеччині, адміністративний центр федеральної землі Рейнланд-Пфальц, порт на Рейні; 185 тис. мешк.; електронна, точна, виноробна промисловість, виноторгівля; АН та літератури; музеї, у т.ч. Й. Гутенберга; туризм; залишки рим. будівель I-IV ст.; кафедральний собор (X-XII, XIII ст.); палац електора (XVII, XVIII ст.).

майоліка, фаянсові вироби, пер. багато оздоблені посуд, що його виготовляли в Італії в XIV-XVII ст. під впливом сх. (сирійської, перської) кераміки.

Майоль (Maillo) Арістід, 1861-1944, фр. скульптор; пластично узагальнені, символічні жіночі фігури (*Середземномор'я*, *Ріка*).

майовез, соус із яєчних жовтків, олії, оцту, солі та припоєвц.

майорат, неподільні земельні володіння, які переходять заступенням спадковості з попереднім власником особи.

майорці → цинія.

Майотта (Маоре) (Mayotte), о-в архіпелагу Коморські о-ви в Індійському ок.; управління Франції (статус територіальної одиниці); 374 км²; 163 тис. мешк.; адміністративний центр Дзаудзі; вирощування манго, олійних рослин (єфірного масла), ванілі, кокосової пальми (копра). Фр. володіння від 1843, від 1886 у протектораті Коморські О-ви (від 1912 у колонії); у дворазових референдумах (1974 і 1976) населення М. висловило бажання залишатися у складі Франції.

Майсен (Meissen), м. в Німеччині (Саксонія), порт на Ельбі; 35 тис. мешк.; всесвітньовідомий центр в-ва саксонської порцеляни (з 1710); музеї порцеляни; численні храми, монастири, у т.ч. августинів (XIII-XV ст.), Непорочної Діви Марії (XIII, XV-XVI ст.), ратуша XV ст.; замки: єпископський (XV-XVII ст.) та Альбрехтсбург (XV ст.).

Майсур (Mysore), м. Індії (Карнатака), на р. Кавері; міська агломерація 652 тис. мешк.; гарбарська, шпунтовийдобрий промисловість; центр торгівлі кавою; унів.; місце релігійного культу індусів (проці).

маїя, група індіанських народів у Пд.-Сх. Мексиці, Гватемалі, Белізі та Зх. Гондурасі; у доколумбів період (IV ст. до н.е. – XVI ст.) створили високорозвинуту цивілізацію з осередками в численних містах-державках: Тікаль, Уаксактун, Чічен Іца, Майяпан; значні досягнення у науці, монументальній архітектурі, художньому ремеслі; після ісп. завоювання у XVI ст. їхня цивілізація остаточно занепадала; зараз налічується бл. 2 млн., складають пер. сільське населення, розмовляють бл. 20 мовами й діалектами, зберігають традиційну культуру. К

Маїя – культурний регіон Гол. міста у класичний період, 250-900 (чорний колір); гол. міста у посткласичний період, 900-1450 (червоний); тропічні ліси (зелений)





Мак

мак, одно- або багаточісна трав'яниста рослина родини макових, походить з Азії; плід – багатонасінна голівка (маківка); з насіння м. снідійного отримують харчову олію, яку використовують у кондитерській, консервній і парфумерній промисловості та для виготовлення малярських фарб, макуху – для годівлі худоби, насіння – в хлібопекарській та кондитерській промисловості, з маківки отримують алкалоїди (морфін, папаверин, кодеїн), які застосовують в медицині; в країнах Азії з маківки отримують опіум; м. сх. аборут. вирощують як декоративну рослину. I

макаки, родина вузьконосих мавп; 76 видів, водяться в Африці, Пд.-Сх. Азії; довж. тіла 40–75 см, хвості різних розмірів або взагалі відсутні, кінцівки короткі й сильні; живуть колоніями на деревах або на землі; при спілкуванні жестикулюють; павіани, мартини.

Макалу, вершина в Гімалаях, на кордоні Непалу та Китаю; вис. 8463 м; льодовики.

макам, в араб. музиці мелодична модель, яка мас окреслений діапазон, центр, звук, ритмічні узори, мелодичні формули, властиві йому прогресії, оздоблення.

Макартур (MacArthur) Даглас, 1880–1964, амер. ген.: 1941–51 головнокомандувач амер. збройних сил на Далекому Сх.; з 1942 командувач союзницьких сил у пд.-зх. частині Тихого ок.; 2 IX 1945 прийняв разом з адміралом Ч.В. Німіцем капітуляцію Японії, до 1951 командував амер. окупаційними військами; 1950–51 головнокомандувач збройних сил ООН у Кореї; відправлений у відставку президентом Г. Труменом.

Макасарська протока, у Тихому ок., між о-вами Калімантан і Сулавесі; довж. 800 км, шир. 200 км; гл. 2458 м; сполучас м. Сулавесі з Яванським м.; коралові рифи; порти: Баліпапан і Уджунгпандан (Індонезія).

Макау (порт. Масао, Масау, китайське Аомей), китайська територія у посіданні Португалії, у гирлі р. Сіцзян, що впадає у Пд.-Китайське м.; 16 км²; 453 тис. мшк.; охололює м. М. і прибережні о-ви. Основа економіки – туризм, міжнародні банківські послуги та швейна промисловість; торгувала золотом; рибальство. Від 1557 володіння Португалії. 1999 буде повернута Китаю.

Макбейн (McBain) Ед (справжнє Сальваторе А. Ломбіно), нар. 1926, амер. письменник, автор серії детективних

романів про роботу 87-го поліцейського відділку; 1957 премія Е. По як найкращому письменнику детективного жанру; 1986 премія *Гранд-Мастер*.

Макбет (Makbet), ?–1057, король Шотландії з 1040; місцевий шотландський правитель, заволодів трон після перемоги над королем Дунканом I; скінувати сином Дункана, Малкольмом III; гол. герої однойменної трагедії В. Шекспіра.

Макдауелл (McDowell) Малколм, нар. 1943, англ. актор; гол. ролі у фільмах *Якщо... О, шасливчик! Механічний апельсин*; ролі у фільмах *Калігула*, *Блакитний ерм*.

Макдоннелл (McDonnell) Джеймс Сміт, 1899–1980, амер. авіаконструктор, підприємець; конструктор і льотчик-випробувач гідролітаків; 1939 засновник фірми *Макдоннелл* з в-ва винищувачів; у 50-х випуск ракетної і космічної техніки; керівник розробки космічних кораблів *Меркурій*, *Джеміні*.

Макдоннелл-Даглас (McDonnell-Douglas), авіаракетна компанія у США з випуску космічної, військової і цивільної авіатехніки; утворилася 1967 від злиття компанії *Макдоннелл* і *Даглас*; 1997 злилася з компанією *Бойнг*.

Македонія, історична обл. у пн.-зх. частині Балканського півостр.; в античну добу незалежне царство; потужна імперія у IV ст. до н.е. за Філіппа II і Александра III Бел.; з II ст. до н.е. рим. провінція.

Македонія (Македонія), Республіка Македонія, у номенклатурі ООН Колишия Югославська Республіка Македонія), країна в Європі, на Балканському півостр. Рельєф гористий (Шар-Планина, Црна Гора), висока сейсмічність; клімат континентальний, на пд. середземноморський; гол. р. Вардар; дубово-буківі та соснові ліси. Македонці (64% населення), албанці, турки; православні, мусульмани; гол. м. Скоп'є (столиця). Економіка перехідна від центр.-планової до ринкової; основа – сільське господарство та гірничо-промисловість; у долинах вирощування зернових, цукрових буряків, соняшника, бавовни; овочівництво й садівництво (персики, виноград); у горах випасовець; видобування руд металів; слабкорозвинена транспортна мережа. *Історія*. Територія стародавньої М. заселена у VI–VII ст. слов'янами; у середні віки під пануванням Болгарії, Візантії, Сербії, а з 1395 Османської імперії; у XIX ст. формування національної самосвідомості македонців; 1903 антитур. бльнденське по-

встання; після балканських воєн 1912–13 поділена між Сербією (Вардарська М.), Грецією (Егейська М.) та Болгарією (Піринська М.); після II Світової війни Вардарська М. стала федеративною республікою у складі комуністичної Югославії; IX 1991 народ югославської М. проголосував за незалежність, а XI 1991 парламент затвердив конституцію М.; з 1 1993 на її території перебувають миротворчі сили ООН; через претензії Греції до сучасної назви М., вона не є загальновизнаною; до ООН прийнята 1993 під назвою Колишия Югославська Республіка М. 1991–99 президент Кіро Глігоров. З 1999 президент Борис Трайковський. 2001 на пн. зх. країни почалися збройні сутички урядових військ з албанцями, які виступали за албанську автономію з центром у м. Тетово в Зх. М. 2001 у м. Охрид лідери осн. політичних партій, а також президент Б. Трайковський підписали угоду про політичне розв'язання кризи. **К Македонія Грецька** (Македонія Егейська, Македонія), гр. частина історичної обл. Македонія, на пн. країни, над Егейським м.; 42,2 тис. км², 2,6 млн. мшк., греки та македонці; гол. м. і порт – Салоніки.

Македонська династія, правляча династія у Візантійській імперії 867–1056; заснована Василем I Македонянином; період сили й територіального зростання імперії.

македонська мова, належить до пд.-слов'янських; державна мова Македонії; розвиток пов'язаний з діяльністю Кирила та Мефодія (IX ст.); сучасна літературна мова на базі центр. говірок; писемність на кириличній основі.

Македонські війни, 3 війни між Римом і Македонією в античну добу: 1) 215–203 до н.е., Філіпп V у спілці з Ганнібалом воював із союзниками Риму, вигідний для Македонії мир; 2) 200–197 до н.е., Рим на чолі коаліції гр. держав, поразка Філіппа V, проголошення незалежності гр. міст; 3) 171–168 до н.е., поразка Персея на чолі антирим. коаліції при Пдні, поділ Македонії на 4 округи.

Макензі (Mackenzie) Александер, 1764–1820, шотландський мандрівник; 1789 досліджував р. Невільничу, Вел. Невільничі оз.; відкрив ріку, гори, низовину і затоку, названі його ім'ям; 1792–93 перший європеєць, який двічі перетнув Пн. Америку.

Макензі, р. у Пн.-Зх. Канаді, впадає дельтою в м. Бофорта; довж. 4240 км

(від витоків Піс); басейн 1,8 млн. км²; від злиття р. Атабаски і Піс називається Невільничою р.; судноглавна бл. 2000 км; гол. м.: Норман-Велз, Аглавк.

макі (maquis), популярна назва партизанів фр. Руху Опору під час II Світової війни; походить від назви хашів у г. Корсика та Пд. Франції.

макі, хаші вічнозелених шорстколистих кущів, дерев та ін. рослин у середземноморській зоні (напр., мирт, верес); пер. вторинна рослинність після вирубки лісів.

Макіавеллі (Machiavelli, Мак'явеллі) Ніколо, 1469–1529, флорентійський історик та дипломат; один із найвизначніших іт. письменників та політиків епохи Ренесансу; автор доктрини, названої макіавеллізмом, за якою політика здійснюється поза моральністю, емістецтвом дії та оцінюється залежно від досягнутих результатів; *Володар*, *Історія Флоренції*.

Макіївка (у 1920–31 Дмитрівське), м. у Донецькій обл., на р. Грузькій (притока Кальміусу, басейн Азовського м.); 424 тис. мшк.; вел. промисловий центр Донецько-Макіївського промислового вузла: видобуток кам'яного вугілля, металургійний комбінат, трубуварний, коксохім. заводи, в-во гірничого обладнання, харчова, легка промисловість; вуз, театр, музей; храм Богородиці Одігітрі (XIX–XX ст.). Відома з 1777.

макімоно, японський термін, що означає горизонтальний сувай з живописом, іноді довж. до кільканадцяти метрів; представляє довготравну тему, іноді разом із текстом (найстаріша форма далекоєх. книги); м. запозичене з Китаю VI–VII ст. разом із буддизмом, розквіт XI–XVI ст.

Макіндер (Mackinder) баронет Галфорд Джон, 1861–1947, брит. географ та геополітик; проф. Оксфордського, Лондонського, Рідингського унів.; 1902 сформулював концепцію Атлантичного союзу; *Британія та брит. моря*.

Маккавеї (Гасмоней), євр. священничий рід в Юдеї, який розпочав за династії Селевкідів боротьбу з еллінізацією; 165–140 до н.е. тривало повстання М., яке підняв Юда М.; його сини після звільнення більшої частини території Юдеї започаткували правління Гасмонейської династії (140–37 до н.е.); династичні чвари і боротьба партій (фарисейів із саддукеями) прискорили втрапу незалежності держави – 63 до н.е. Юдея перейшла під владу Риму; останній з М. загинув у часи Ірода I Вел.

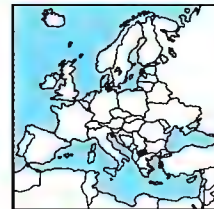

Македонія
25,7 тис. км²
2,1 млн. мшк. (2001)
79 мшк. на км²
Столиця: Скоп'є
Державна мова:
македонська
Грошова одиниця:
денар

Маккалерс (McCullers) Карсон, 1917-67, амер. письменниця; романи *Серце самотній мислитель*, *Учасник весільної церемонії*, *Година без стрілок*, повісті (*Балада про Невинний шинюк*); оповідання, п'єси.

маккартизм, звиче, притаманне внутрішній політиці США 1950-54, пов'язане з діяльністю сенатора Д.Р. Маккарті; суть м. полягала в протидії й боротьбі з комуністичним проникненням та шпигунством на користь СРСР пер. в апараті влади й серед інтелектуальної еліти, у переслідуванні осіб з ліберальними переконаннями; вияв атмосфери холодної війни.

Маккарті (McCarthy) Джозеф Реймонд, 1908-57, амер. політик; 1947-57 сенатор; очолював сенатську слідчу комісію, де виступив з ініціативою заходів, названих пізніше маккартизмом.

Маккартні (McCartney) Пол, нар. 1942, англ. рок-співак, композитор, музичний інструменталіст, один із чл. групи Бітлз; автор (у співтворстві з Лененом) найвідоміших хітів групи (*Yesterday*); 1971 створив групу Wings, альбом *Баран*, *Із швидкістю звука*, *Press To Play*, *Flowers In The Dirt*.

Мак-Кінлі, найвища вершина Пн. Америки, в Пн. Кордильєрах, Аляскінський хребет (США); вис. 6194 м; вічні сніги; льодовики; здобута 1913.

Мак-Кінлі (McKinley) Вільям, 1843-1901, амер. політик; 1897-1901 президент; речник експансії США: анексія Гаваїв 1898, ісп.-амер. війна 1898, політика *відкритих дверей* у Китаї; смертельно поранений під час замаху.

Маккракен (McCracken) Едвард, нар. 1943, амер. підприємець, гол. і гол. виконавчий директор *Silicon Graphics Inc.*, найбільшого світового виробника засобів комп'ютерної візуалізації, високотехнологічних робочих станцій і серверів.

Макларен (McLaren), англ. команда; виступав в автоспорті *Формула-1*; заснована 1963 гонщиком Б. Маклареном, з 1964 бере участь у *Формулі-1*. Першу перемогу команді приніс її власник і фундатор (*Гран Прі Бельгії*, 1968). 1974, 1984-1985, 1988-1991, 1998-1999 чемпіон світу за підсумками року; чемпіони світу команди М. А. Прост (1985, 1986, 1988), А. Сенна (1988, 1990, 1991), М. Хаккінен (1998 і 1999); виступає під назвою *West McLaren Mercedes*.

Маклеод (Macleod) Джон Джеймс Рікард, 1876-1935, англ. фізіолог; вивчав цук-

ровий діабет; Нобелівська премія 1923 (спільно з Бантіном) за відкриття інсуліну.

маклер, фаховий посередник у сфері купівлі-продажу товарів, цінних паперів, страхування, також біржовий посередник, який купує та продає контракти за власний рахунок.

Мак-Люен (McLuhan) Герберт Маршалл, 1911-80, канадський філософ, соціолог і теоретик комунікаційних технологій; філософія історії, за якою зміна епох визначається розвитком засобів комунікації, що формують свідомість людини самим фактом свого існування; виділяє епоху племінної людини (панування усного слова), друкерського верстата й індустріальної людини (панування візуального сприйняття, національних мов і держав і п.п.), нової племінної людини (панування телебачення, телефону й комп'ютерів); повернув свідомості міфологічну образність як засіб забезпечення цілісності сприйняття в послідовно оновлюваному глобальному селі.

макрель (скупбрія), морська риба, що живе в Атлантичному ок. та прилеглих водах; довж. бл. 60 см; вел. господарське значення. І

макроекономіка, розділ економічної науки, предметом дослідження якого є національна економіка в цілому, зокр., національний дохід, рівень зарплат і зайнятості, споживання та інвестиції, платіжний баланс та економічний ріст.

макрофаги (полібласти), загальна назва клітин ретикуло-ендотеліальної системи, здатних до фагоцитозу (мають захисне значення у організмі).

макрофагічна система (ретикуло-ендотеліальна система), система захисних клітин організму тварин і людини; знаходиться в органах, пов'язаних із системою циркуляції; має здатність фагоцитозу мікроорганізмів та утворення антитіл (імуноглобуліни), напр., піло-абсорбуючі клітини легень.

Максвелл (Maxwell) Джеймс Клерк, 1831-79, шотландський фізик; автор теорії електромагнітного поля; праці з кінетичної теорії газів.

Максим, перший станковий кулемет; 1883 винайшов Х. Максим; зразок 1910: калібр 7,62 мм, маса 62,66 кг, прицільна дальність 3000 м, швидкість 250-300 пострілів на хвилину, стрічка на 250 патронів.

Максим Сповідник, св., 580-662, гр. чернець і теолог; противник монофізитства і монотелізму; справив вел. вплив на візантійську теологію.

Максименко Сергій Дмитрович, нар. 1941, укр. психолог; академік АПН України; директор інституту психології ім. Г.С. Костюка, дійсний член Міжнародної Ради психологів (США); створив наукову школу розвиваючого навчання; співавтор перших в Україні підручників *Загальна психологія* і *Педагогічна психологія*.

Максимович Іван Петрович, бл. 1670-1732, укр. лексикограф, бібліограф, воював на боці І. Мазепи у війні з Петром I, генеральний писар П. Орлика на еміграції; повернувшись в Україну, не дістав права проживання, був поселений в Москві, де займався створенням лат.-укр. словника, перекладацькою діяльністю; уклав каталог книг бібліотеки при московській друкарні.

Максимович Михайло Олександрович, 1804-73, укр. та рос. учений-енциклопедист, видавець; чл.-кор. Петербурзької АН, перший ректор Київського унів., почесний чл. багатьох наукових товариств; праці з філософії, історії (*Про походження варягів-русів* – заперечення норманської теорії походження Русі, *Про Петра Конашевича Сагайдачного*, *Спогади про Богдана Хмельницького*), ботаніки (попередник дарвінівських ідей про походження людини; *Основи ботаніки*), укр. фольклористики (збірник *Укр. народні пісні*), загальних проблем укр. та рос. мовознавства (доводив самобутність укр. мови, розробляв укр. правопис), історії літератури та критики поточного літературного процесу (роботи про Т. Шевченка, Марко Вовчок, П. Куліша, *Захист укр. поетів* М. Тоголя); значний вплив на формування світогляду багатьох діячів укр. та рос. культури.

Мактагарт (McTaggart) Девід Фрезер, 1932-2001, керівник екологічної організації *Greenpeace International*; з 1972 добровольць екологічної організації *Don't make wave*; згодом організацію перейменували в *Greenpeace International*, а М. очолив її; він боровся проти ядерних випробувань, радіаційної загрози, забруднення довкілля промисловими відходами, виступав на захист тваринного світу.

Макух Іван, 1872-1946, укр. політик; гол. Укр. радикальної партії (з 1926 Укр. соціалістична радикальна партія); 1918-19 чл. уряду ЗУНР; 1920-товариш (заступник) міністра внутрішніх справ УНР; 1928-35 сенатор Польщі; з 1939 на еміграції; спогади *На народній службі*.

макуха, побічний продукт олійної промисловості, який одержують після вичавлювання олії з насіння ріпака, соняшника, сої; цінний білковий корм для худоби.

Макуц Богдан Володимирович, нар. 1960, укр. спортсмен (спортивна гімнастика); олімпійський чемпіон 1980, чемпіон світу 1979 у командній першості, чемпіон Європи 1979, 1981 в опорному стрибку, вправах на бруесах.

Макюен (McEwan) Іен, нар. 1948, англ. письменник; романи (*Невинний*, *Чорні пси*, *Дитина в часі*, *Спокута*); збірка оповідань *Перше кохання*; 1998 премія *Букера* за роман *Амстердам*.

Мала Азія, півостр. в Азії, у Туреччині, між Чорним і Середземним м., відокремлений від Європи прот. Босфор і Дарданелли, а також Мармуровим м.; бл. 500 тис. км²; височинно-гористий; Анатолійська вис., оточена Понтієськими г. і Тавром; часті землетруси; субтропічний клімат, на узбережжі – середземноморський, в глибині – континентальний; сухі степи, на узбережжях – маквіси, в г. – ліси.

Малабарський Берез, аліовіальна низ. в Індії, розташована уздовж Аравійського м., від Га на пн. до мису Кумарі на пд.

Малабо (до 1973 Санта-Ісабель), столиця і порт Екваторіальної Гвінеї, на о-ві Біоко; 38 тис. мешк.; харчова, деревообробна промисловість; рибальство.

Мала Ведмедія (Малій Віз), сузір'я пн. неба; 7 яскравих зірок утворюють характерний квіш, найяскравіша – Полярна Зірка.

Малаві оз. → Ньяса.

Малаві (Malawi, Республіка Малаві), держава в Африці, вздовж оз. Ньяса. Нагірна, з долиною р. Шіре, в районі Вел. Афр. грабену; екваторіально-вологий клімат на пн.; сухий на пд.; катастрофічні посухи; савани, ліси в горах. Народи банту; анімалісти, християни; гол. м. Блангайр-Лімбе. Слаборозвинута сільськогосподарська країна (пшотин, чай, кукурудза, маніок); розведення худоби; рибальство. **Історія**. Країна заселена народами банту, наприкінці XV ст. об'єднання племен М.; від XVII ст. араб. впливи; від 1891 бріт. протекторат; від 1907 колонія Ньясаленд, 1953-63 протекторат у складі Федерації Родезії та Ньясаленду; від 1963 автономна, від 1964 незалежна держава М., чл. бріт. Співдружності; від 1966 республіка; 1961-94 монопартійна система, фактично диктатура Х.К. Банди, який співпрацював з Португалією (до 1974) і



Макрель атлантична

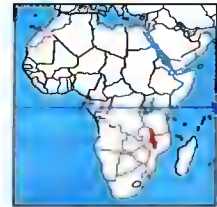

Малаві
118,5 тис. км²
10,5 млн. мешк. (2001)
81 мешк. на км²
Столиця: Лилонгве
Державні мови:
англ., чичева
Грошова одиниця: квача



Малайзія
329,8 тис. км²
22,2 млн. мшк. (2001)
67 мшк. на км²
Столиця: Куала-Лумпур
Державна мова:
малайська, у штатах
Саравак і Сабаг
також англ.
Грошова одиниця: рінггіт

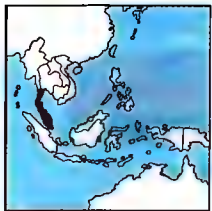

Малакка

з ПАР, що викликало невдоволення в ОАЄ. 1993 референдум про встановлення багатопартійної демократії. З 1994 президент Баклі Мулузі. К

малагуєнья (малагєнья), ісп. народний танець у помірному або помірно-рухливому темпі, музичний розмір 3/8 або 3/4, різновид фанданго з провінції Малага.

малага, ісп. десертне вино (з району Малага) характерної густої консистенції; виготовляється з підсушеного винограду; до м. додають спирт.

Малага (Málaga), м. в Іспанії (Андалузія), на узбережжі Середземного м.; 512 тис. мшк.; виноробство (знамените вино малага), корабельні; вел. торговельний та рибальський порт; вел. пляж. Фінікійська колонія Малака.

малагасійці, корінне населення Мадагаскару; бл. 12 млн.; відрізняються етнічно і культурно; мова малагасійська.

мала електронна обчислювальна машина (МЕОМ), перша в Європі автоматична цифрова обчислювальна машина; створена 1950 групою академіка С. Лебедева в Інституті електроніки АН УРСР (Київ).

Малайзія, федеративна держава в Азії, на півостр. Малакка та о-ві Калімантан, над Пд.-Китайським м.; складається з 13 штатів (найбільші Саравак і Сабаг) і 2 федеральних територій. Понад 50% території займають гори (Кінабалу на Калімантані, вис. до 4101 м) й височини; на узбережжі низовини; клімат тропічний вологий, мусонний. Малайці (62%), китайці (30%), індійці; мусульмани (53%), буддисти, даоси, індуїсти; у містах 45% населення; гол. м.: Куала-Лумпур, Іпог, Пенанг. Нова індустріальна країна із високими темпами економічного розвитку; видобуток нафти й природного газу із покладів на шельфі, руд свинцю, заліза, міді; електронна (телевізори, напівпровідники), автомобільна, нафтохімічна, свинцевоплавильна промисловість; численні олійні, тартаки, підприємства для переробки каучуку; розвинуте плантаційне землеробство: каучук, олійна пальма, кокосова пальма, какао-боби; один з найбільших у світі експортерів пальмової олії (1 місце), каучуку, електронних комплектуючих, свинцю. **Історія.** У XIX ст. мусульманські султанати на півостр. Малакка та на пн. Калімантану потрапили у залежність від Вел. Британії; під час II Світової війни під японською окупацією; з держав на півостр. Малакка 1946 британці утворили Союз,

1948 Малайську Федерацію; 1948-60 антибрит. повстання під проводом комуністів; 1957 Малайська Федерація здобула незалежність; після об'єднання із Сінгапуром та Сабагом і Сараваком на пн. Калімантану утворила М.; 1965 Сінгапур покинув Малайську Федерацію; основною, не цілком розв'язаною у 90-х проблемою є антагонізм між малайцями та китайцями; М. входить до складу Брит. Співдружності. З 1981 прем'єр-міністр Датук Сері Махатхір бін Мохамад. 1980-90 різке економічне піднесення. 1998 економічна криза, після якої Махатхір став непримиренним критиком глобалізації, світового капіталізму і міжнародних фінансових інститутів. М. відмовилася від співпраці з МВФ і Світовим банком, ввела суворі обмеження на участь іноземного капіталу в національній економіці. 2002 зростання протиріч між урядом і фундаменталістськими мусульманськими партіями. К

Малайський архіпелаг, найбільший на Землі, між Азією та Австралією, розділяє Тихий та Індійський ок.; включас Зондський та Молуккський архіпелаги; на М. а. розташована Індонезія, лише пн. частина о-ва Калімантан належить Малайзії (штати Саравак і Сабаг) і султанату Бруней.

малайці, диференційована етнічна група, що заселяє Малайзію (11 млн.), Індонезію (9,3 млн.), Таїланд (бл. 400 тис.), Сінгапур, Бруней; відіграли провідну роль у розвитку регіону завдяки торговельній активності, мореплаванству, знанню моря; мови малайські.

Малайя, колишнє брит. володіння на Малайському півостр.; місцеві держави (з XV ст. ісламізовані) у XIX ст. потрапили в залежність від Вел. Британії; 1948 британці утворили з малайських держав автономну Малайську Федерацію, 1957 проголосили її незалежність; 1963 після об'єднання з Сінгапуром (тимчасового), Сабагом і Сараваком Малайська Федерація перетворилася в Малайзію.

Малакка (Малайський півостр.), півостр. на пд. Індокитаю, між: Андаманським і Пд.-Китайським м.; від о-ва Суматри відокремлений Малаккською прот.; бл. 190 тис. км²; гористий; вологі екваторіальні ліси; на півостр. М. лежать зх. Малайзії і пд. Таїланд. К

Малакка (Malakka), м. і торговельний порт у Малайзії над Молуккською прот.; 296 тис. мшк.; експорт пальмової олії, каучуку, деревини.

Малаккська протока, між півостр. Малакка та о-вом Суматра; довж. 957 км, найменша шир. 15 км; гл. 12 м; важливий водний шлях, який сполучас Андамське м. з Пд.-Китайським м. через Сінгапурську прот.; порт Сінгапур (Малайзія).

Маламуд (Malamud) Бернард, 1914-86, амер. письменник; психологічні романи з елементами трагікомізму (*Ломічник*, *Нове життя*); оповідання (*Розповіді Бернарда Маламуда*).

Маланка (Меланка), укр. народне свято напередодні Нового року (св. Василя), яке припадає на св. Меланії, звідси й назва. В Центр. і Сх. Україні М. називають Щедрим вечором; на М. щедрують, ходять з козою, водять парубочу й дівочу М., ворожать; М. називають також дівчину, яку обирають на провідницю в щедруванні, в піснях вона виступає як жіноча паралель до новорічного персонажа Василя.

Маланчук (Malantschuk) Григорій (Грегор), 1902-78, данський філософ укр. походження, дослідник творчості С. К'єркегора; проф. Копенгагенського унів., гол. науковий консультант видань творів С. К'єркегораданською, фр. та англ. мовами, автор 11 наукових праць про історію філософії, організатор всесвітньої мережі наукових гуртків дослідників творчості С. К'єркегора.

Маланюк Євген Філімонович, 1887-1968, укр. поет, критик, літературознавець; учасник Укр. революції 1917-21, офіцер армії УНР, інтернований у Каліші (Польща), засновник літературної групи *Танк*; на еміграції в Польщі, Чехословаччині, Німеччині, США; поетичні збірки *Стилет і стилос*, *Земна мадонна*, низка літературно-критичних статей; своєрідні літературознавчі тексти; центр. тема творчості М. – Україна, її історія, буття народу.

Маланюк Ірина, нар. 1919, співачка (меццо-сопрано); виступала на оперних сценах Львова, Відня, Байройта, Парижа, Мюнхена, Лондона; державні нагороди Австрії, Німеччини; репертуар: понад 80 оперних ролей: Керубіно (*Весілля Фігаро* Моцарта), Кармен (одноміненна опера Бізе), Фріке (*Перстень Нібелунгів* Вагнера), Еболі (*Дон Карлос* Верді), укр. народні пісні.

малахіт, зелений мінерал, осн. карбонат міді; руда; декоративний камінь; використовують для виготовлення фарб.

Мале Садове, с. Бахчисарайського району АР Крим; неподалік печерний мо-

настир Челтгер-Коба (*Печерна решітка*) VIII ст. та Сюренська вежа з фортечними валами VIII ст.

Малевич Казимир Северинович, 1878-1935, укр. мalar-авангардист; народився на Поділлі у пол. родині; вел. вплив укр. народного декоративного мистецтва та іконопису; творець супрематизму, засновано на кольорових поєднаннях і ритмичних розписів подільських хат, візерунків писанок і плахт; у 20-х дир. Інституту художньої культури у Ленінграді, 1927-29 викладач Київського художнього інституту; 1929 повернувся у Росію, рятуючись від першої хвилі сталінських репресій в Україні; *Чорний (супрематичний) квадрат*, *Супрематизм: Жовте і чорне*, *Голова селянина*, *Селянин між хрестом і мечем*.

Малер (Mahler) Густав, 1860-1911, австр. композитор і диригент; диригент оперних театрів у Гамбурзі, Відні та Нью-Йорку; визначний представник музики неореалізму; 10 симфоній (4 вокально-інструментальні), пер. програмні; симфонічний цикл пісень (*Чародійний ріг джурі*).

Малий Сен-Бернарський перевал (Col du Petit Saint Bernard), перевал у Зх. Альпах, у Франції; вис. 2188 м; сполучає долини р. Ізер (притока Рони) та р. Дора-Бальте (притока По).

Малив, м. у Житомирській обл., район центр. на р. Ірша; 30 тис. мшк.; підприємства паперової, меблевої, харчової промисловості, будівельних матеріалів; парк (XIX ст.). Заснований в XI ст., у середньовіччі під владою Литви та Польщі, з 1793 у складі Рос. імперії.

малина, листопадні напівкущі родини розових; поширена в країнах пн. півкулі з холодним та помірним кліматом, відомо бл. 100 видів; в Україні поширена м. звичайна, або червона, м. щетиниста, або амер., м. зх. та м. звичайна, яку вирощують на плантаціях (бл. 1500 сортів); плоди м. звичайної – складні соковиті кістянки червоного, жовтого, рожевого, пурпурового або чорного кольору, які містять у вел. к-ті вітамін С, органічні кислоти; споживають свіжими і використовують для переробки, суші плоди м. використовують з лікувальною метою як потогінний засіб. І **Малиновий Клин**, район компактного проживання українців на Кубані; утворився наприкінці XVIII – у середині XIX ст. внасл. переселення козаків та селян з України; значною мірою русифікований у XX ст.



Малина морозька



Малина звичайна

Малиновський Родіон Якович, 1898-1967, рад. військовий діяч, маршал Рад. Союзу; родом з України (Одеса); 1916 у складі рос. експедиційного корпусу на фр.-нім. фронті; під час рос. громадянської війни учасник боїв у Сибіру; під час II Світової війни командувач корпусу, армії, з 1943 військ 3-го і 2-го Укр. фронтів, які витіснили нім. армію з Донбасу та Правобережної України; після війни служив на Далекому Сх.; 1956 головнокомандувач сухопутних військ СРСР, з 1957 міністр оборони СРСР.

Малишко Андрій Самійлович, 1912-70, укр. поет, громадський діяч, військовий кореспондент у часи II Світової війни; вірші й поеми пер. військової тематики, сповнені внутрішнього конфлікту між політичною заангажованістю та ліричним талантом; збірки *Лірика*, *Дума про козака Данила Ярославна*, *Полудень віку*, *Прозорість*; Шевченківська премія 1964.

Малі (Малі, Республіка Малі), держава в Зх. Африці; гірська, 3/4 території в районі Сахари; клімат сухий, на пд. зх. екваторіальний, на пн. тропічний; гол. р. – Нігер. Народи манде, гур, фулани; 90% мусульман; важливі м.: Мопті, Сегу. Слаборозвинута аграрна країна (зернові, маїюк, бавовна, арахіс, розведення худоби); збір гуміарабіки; олійна промисловість. **Історія.** У середньовіччя територія теперішнього М. входила до складу держав Гани, М. і Сонгаї; від X ст. сильні араб.-берберські впливи, ісламізація; в XVII-XIX ст. численні державки (між ними Бамбара, Фуланів, Тукулерів); европ. проникнення від XVIII ст., у 2-й полов. XIX ст. фр. колонізація; 1904-58 частина Фр. Зх. Африки, опісля автономна республіка Зх. Судан у складі Фр. Співдружності; 1959-60 разом із Сенегалом у Федерації М.; від 1960 незалежна, 1960-68 соціалістична орієнтація; 1968 військовий державний переворот, 1974-91 однопартійна президентська система; суспільно-економічна криза, спричинена багаточисною посухою; 1991 військовий переворот під проводом Амаду Турові, який 1991-92 керував М., передавши потім владу цивільній владі; звільнився з армії за півроку до виборів, щоб мати право балотуватися на пост гол. держави. Ген. підтримує коаліцію з 27 політичних партій; 1992 нова конституція і вільні вибори. 1992-2002 президент Альфа Умар Конаре. З 2002 президент Амаду Тумань Турові. К

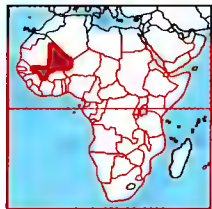

Малі
1,2 млн. км²
11,0 млн. мшк. (2001)
8 мшк. на км²
Столиця: Бамако
Державна мова: фр.
Грошова одиниця: франк КФА

Малі, афр. держава народу малінке в Зх. Судані; початки бл. VIII ст. в районі Бамако в долині Нігеру; в XIII ст. чимала імперія (завоювання Гани) зі столицею у Ніані; правління роду Кейта, торгівля з арабами (початки ісламу) і берберами; в 1-й полов. XIV ст. найбільший територіальний розвиток (після підкорення Сонгаї займає простір сучасного М., Сенегалу, Гамбії, Гвінеї та Мавританії) і економічний прогрес (торгівля пер. золотом і невеликими, контроль транссахарських караванних шляхів); гол. м.: Томбукту і Дженне, від XV ст. постачували зерно і втрачати більшість земель на користь Сонгаї; бл. 1670 остаточно занепад М.

малік (мелік), араб. мовою *король*; спершу цей титул стосувався лише правителів неараб. країн.

Малі Федерація, 1959-60, федерація автономних республік Фр. Співдружності, які вийшли з Фр. Зх. Африки – Сенегалу і Зх. Судану (перед тим вийшли з Дагомею і Верхньої Волги); від 20 VI 1960 незалежна, в VIII 1960 розпалась на 2 держави: Сенегал і Малі (давній Зх. Судан).

Малкович (Malkovich) Джон, нар. 1953, амер. актор театру і кіно, режисер; ролі у драмах *Небезпечні зв'язки*, *Місце в серці*, *Огр*, *Імперія Сонця*, *Під покровом небес*, *Портрет дами*, *Жанна д'Арк*.

Малкович Іван Антонович, нар. 1961, укр. поет, редактор, видавець; директор видавництва літератури для дітей *А-ба-ба-га-ла-ма-га*; поетичні збірки *Білий камінь*, *Ключ*, *З янголом на плечі*.

Малларме (Mallarme) Стефан, 1842-98, фр. поет; один із провідників і теоретиків символізму; елітарна поезія зі складною, витонченою символікою; вірші, поеми (*Продада*), поетична проза, есе.

Малоросійська колегія, орган рос. адміністрації в Лівобережній Україні (Малоросії), створений Петром I 1722 для нагляду за гетьманською адміністрацією (президент С. Вельямінов); ліквідована 1727; відновлена Катериною II після ліквідації гетьманства 1764 (президент П. Румянцев); остаточно припинила діяльність 1786.

Малоросійське товариство, таємна громадсько-політична організація, створена 1821 в Лівобережній Україні В. Ковалевим; ставило за мету піднесення освітнього рівня народу, ліквідацію кріпацтва, обмеження самодержавства, відокремлення України від Росії; 1826 деякі чл. М. т. були заареш-

товані, але незабаром відпущені за браком доказів існування організації.

Малоросійський приказ, державний орган Росії 1663-1722, що відав справами Лівобережної України (Малоросії); контролював діяльність гетьманської адміністрації та царських воєвод; ліквідований у зв'язку зі створенням Малорос. колегії.

Малоросія, назва України в офіційних актах Росії XVIII – поч. XX ст., а також у рос. і частково укр. етнографії; походить від поняття *Misra Rosia*, яким у візантійській церковній термінології позначали територію, підпорядковану Галицькій митрополії в XIV ст.; згодом книжна назва *Мала Русь* або *Мала Росія* поширилася й на Наддніпрянщину; у XVIII ст. термін М. стосувався тільки Лівобережної України (Гетьманщини).

малоцятковий, клас кільчастих черв'яків; пер. прісноводні, живуть в намулі, ґрунті; бл. 2,5 тис. видів; довж. тіла від кількох мм до 3 м; органом руху є щетинки, розміщені рядами вздовж тіла; гермафродити; напр., дощові черв'яки.

мальва, трав'яниста рослина пн. півкулі; дикоросла або в культурі; листки лопатеві, квітки вел., дзвіночкоподібні, рожеві, містять вітамін С і обволікаючі слизоподібні субстанції; плід – характерна двосім'янка; в Україні 9 видів, з них найпоширеніші м. дрібеняча, м. непомітна, м. вирізана, м. звичайна, м. лісова; (лікарська рослина). I

мальвазія, міцне вино, що виготовляється у деяких середземноморських країнах; назва походить від італ. назв м. Монемазія на Пелопоннесі.

Мальвієвські острови → Фолклендські острови.

Мальдіви (Dhivehi Rajje, Мальдівська Республіка), держава в Азії, на 1200 коралових, низовинних Мальдівських о-вах, у Індійському ок.; клімат тропічний вологий. Мальдівці, араби; мусульмани; єдине м. Мале. Основа економіки – туризм (сучасні рекреаційні центри для туристів з-за кордону), рибальство, вирощування кокосової пальми. **Історія.** З кінця XIX ст. султанат під протекторатом Вел. Британії; від 1965 незалежний, з 1968 республіка, 1968-1978 перший президент Ібрагім Насир. З 1978 президент Мамун Абдул Гаюн, який реалізує програму розвитку економіки до 2005; особлива увага приділяється диверсифікації галузевої структури господарства, залученню іноземних інвестицій. К

Мальме (Malmo, Мальмьо), м. в Швеції, надпрот. Ересунд; 235 тис. мшк.; центр

промисловості (збройної й ін.) та торгівлі; морський порт, численні поромні лінії, у т.ч. до Копенгагена; 2 аеропорти; дорожній та залізничний вузол; музеї; храми, у т.ч. св. Петра (XIV ст.), замок Мальмьєв (XV, XVI ст.), ратуша XVI ст., старовинні будинки.

мальюк → памолодь.

Мальорка (Mallorca), ісл. о-в у Середземному м., найбільший в архіпелазі Баlearських о-вів; 3,6 тис. км²; 560 тис. мшк.; туристичний регіон світового значення; міжнародний аеропорт; гол. м. і порт Пальма-де-Мальорка. К

Мальпігі (Malpighi) Марчелло, 1628-94, іт. біолог, анатом, лікар; проф. Болонського унів., чл. Лондонського Королівського товариства; основоположник мікροанатомії, відкрив червоні кров'яні тільця (еритроцити), капіляри, пухирцеву структуру легеневої тканини, описав рослинні клітини.

Мальро (Malraux) Андре, 1901-76, фр. письменник і політик із середовища де Голля, 1959-69 міністр культури Франції; в романах показує трагізм людської долі, часто в контексті вел. історичних подій (*Умови людського існування*, *Надія*); автобіографія *Антимемуари*, мистецтвознавчі праці (трилогія *Психологія мистецтва*).

Мальта (Malta, Республіка Мальта), держава в Європі, на низовинних о-вах (найбільші М., Гоцо) у Середземному м.; від Італії відокремлена Мальтійською прот.; клімат субтропічний середземноморський; хаці макі. Мальтіці (96% населення), британці; пер. католики; умістах 83% населення, найбільше м. і порт Валлетта. Основа економіки є туризм (численні морські пляжі), транспортні послуги (країна т.зв. дешевого прапора) і промисловість (електронна, текстильна); садівництво (цитрусові, мигдаль, фіги, виноград). **Історія.** У давнину фінікійська, гр., рим. колонія; у IX ст. завойована арабами, в XI ст. норманами; 1530-1798 власність ордену іоаннітів (мальтійських кавалерів); з 1800 у володінні Вел. Британії, з 1814 брит. колонія; з 1921 місцеве самоврядування; 1940-43 військова база антитітлерівської коаліції; з 1947 автономія, з 1964 незалежна, чл. Брит. Співдружності; з 1974 республіка; 1979 остаточно виведені брит. військові підрозділи; у міжнародній політиці дотримується принципу нейтралітету та невтручання. З 1999 президент Гвідо де Марко. К (с. 746)

мальтійські кавалери → іоанніти.
мальтоза → сахариди (Т).



Мальва лісова

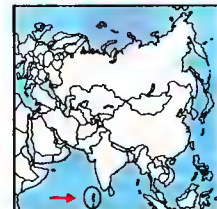

Мальдіви
298 км²
310,8 тис. мшк. (2001)
1042 мшк. на км²
Столиця: Мале
Державна мова: мальдівська (дівехі)
Грошова одиниця: мальдівська рупія

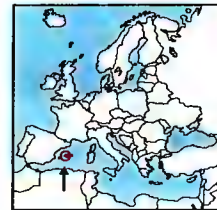

Мальорка

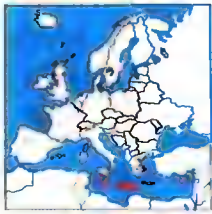

Мальта
316 км²
395 тис. мшк. (2001)
1250 мшк. на км²
Столиця: Валлетта
Державні мови:
мальтійська та англ.
Грошова одиниця:
мальтійська ліра

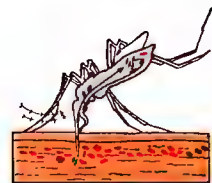

Маларійний комар, що переносить збудника хвороби



Мамба зелена



Мамонт

Мальтус (Malthus) Томас Роберт, 1766-1834, брит. економіст, творець мальтузіанства; *Закон народонаселення*.

мальтузіанство, економічно-демографічний напрямок, який твердить, що к-ть харчів зростає у арифметичній прогресії, в той час як к-ть населення зростає у геометричній прогресії; таким чином, злидні є насл. надмірного приросту населення; творцем м. був Т.Р. Мальтус.

маларійний комар (анофелес), бл. 300 видів комарів, можуть бути переносниками маларійних плазмодій; самці живляться кров'ю людини і великої худоби. **маларія**, гостра інфекційна протозойна хвороба; спричиняється плазмодіями, які розносять комарі; приступи сильної гарячки кожні 3-4 дні – залежно від форми збудника, який викликає гарячку. I

Мамай козак, традиційна назва укр. нар. картини, відомої у багатьох варіантах (*Козак-бандурист*, *Козак – душа правдивая*); спільною рисою є зображення козака (можливо, гайдамацького отамана XVII ст. М. к.), що сидить, підбравши ноги по-сх., у гандурі або палить лопьку; поруч кінь, дерево, на якому розвішано зброю; зображення часто супроводжується віршованим текстом; низка учених вбачає у цьому зображенні елементи, запозичені козаками із культури калмиків-буддистів. **мамаліга**, національна румунська страва з густої кукурудзяної каші або борошна.

Мамардашвілі Мераб Костянтинівич, 1930-90, грузинський філософ; працював у Тбілісі і Москві; основна тема праць – феномен свідомості, розкриття духовних можливостей людини; книги *Форми і зміст мислення*; *Символ і сумнів*; *Класичні і неklasичні ідеали раціональності*; *Як я розумію філософію*; *Картезіанські роздуми*; *Мій досвід нетишовий*.

мамба, назва 4 видів отруйних змій з родини аспідових; заселяють тропічні обл. Африки; найбільша чорна м., довж. бл. 4 м. I

мамільрія, декоративна багаторічна рослина родини кактусових, поширена в Пн. і Пд. Америці; бл. 300 видів; пагоони м'ясисті, кулясті або циліндричної форми, відкриті пучками голок; квітки білі, жовті або червоні; декоративна кімнатна рослина.

мамлюки, 1250-1517, військова олігархія, яка правила Єгиптом і Сирією; складалася з рабів (пер. тюркського,

балканського і кавказького походження), які творили особисту гвардію правителів Єгипту; після повалення останнього правителя з династії Аюбідів захопили владу; м. обирали султана з-поміж себе, часом він здобував владу силоміць; після завоювання Єгипту турками 1517 м. здійснювали владу й далі як намісники тур. султана до поч. XIX ст.

маммографія, рентгенологічний метод медичного огляду грудної залози; найчастіше застосовується при діагностиці пухлин.

мамонт (мамут), вимерлий вид слонів; з 2-ої полов. плейстоцену заселяв Європу, Пн. Азію та Пн. Америку; мав величезні бивні (довж. бл. 4 м) і тіло, вкрите довгою густою шерстю; на пн. Сибіру та на Алясці у вічній мерзлоті знайдено м., у яких збереглися м'які тканини. I

мана, в доісторичних віруваннях (зокр., народів Океанії) безособова, надприродна сила, що виявляється у природі, речах, в деяких людах (зокр., володарях, жерцях); м. спричиняє явища, які не можна пояснити в природних категоріях; від небажаної дії м. забезпечує табу.

Манагуа (Managua), столиця Нікарагуа, на березі оз. М.; 625 тис. мшк.; гол. центр країни; нафтопереробна, текстильна, харчова промисловість; транспортний вузол на Панамер. шосе; аеропорт; унів.; музеї.

Манаїло Федір Федорович, 1910-78, укр. маляр; ранні твори під впливом експресіонізму і народної творчості (*На Івана Купала*, *Гуцульське весілля*); у пізніших вплив реалізму; мозаїки.

Манама, столиця Бахрейн, на о-ві Ель-Бахрейн, порт над Перською зат.; 137 тис. мшк.; м. фінансовий та промисловий осередок.

Манастирський Антін (Антон) Іванович, 1878-1969, укр. маляр; жив і творив у Львові; реалістичні пейзажі (*В Карпаті*), жанрові (*Два приятелі*), історичні (*Запорожець*, *У таборі Кармалюка*) картини, твори за фольклорними і літературними мотивами. Ілюстрації, портрети.

Манаус (Manaus), м. у Бразилії, адміністративний центр штату Амазонас на р. Амазонка; 1 млн. мшк.; порт, доступний для океанських кораблів; гол. культурний центр бразильської частини Амазонії; харчова, деревообробна, нафтопереробна промисловість; міжнародний аеропорт; унів.

Мангайм (Mannheim) Карл, м. в Німеччині (Баден-Вюртемберг), порт б. впадіння р. Неккар до Рейну; 320 тис.

мшк.; в-во сільськогосподарських машин, автобусів *Mercedes*, ліків; важливий транспортний вузол; унів.; музеї; палац XVIII ст. та замкова церква XVIII ст. арсенал XVIII ст., ратуша XVIII ст.

Мангейм (Mannheim) Карл, 1893-1947, нім. соціолог, займався соціологією знання й теорією ідеології, досліджував генезу масового суспільства, зміну генерацій та їх світогляд; *Ідеологія й утопія*.

мангрові ліси, вічнозелені ліси, ростуть на замулених, мілких узбережжях тропічних морів, живородні солестійкі рослини із пневматофорами і ходулними коренями, які заливає під час припливів вода.

мангуст, хижі ссавці родини вівєрових; живуть в Африці, зх. Азії та на Піренейському півострові; найпоширеніша м. – іхневмон: довж. тіла бл. 55 см, хвоста – 45 см; м. іноді тримають як домашніх тварин, що знищують отруйних змій, пацюків, мишей; з цієї ж метою використовують сірого індійського мунго: довж. тіла до 45 см, хвоста до 29 см. I

манго, плодове дерево родини сумачових; батьківщина – Індія; вирощують у зоні тропіків; плід – кістянка, смаком нагадує персик; з насіння одержують мангову олію, яка, зокр., є антигельмінтним засобом; деревина – будівельний матеріал. I

мангостан, дерево з Малайського архіпелагу; часто в культурі; плоди – червоні або фіолетові ягоди, завбільшки як яблуко, д. смачні; непридатні для зберігання і транспортування; з насіння одержують технічну олію, з соку стовбура – гумігут; з деревини виготовляють художні вироби.

мандала, в регіоні індійської культури символ цілісного, упорядкованого Всесвіту, всередині котрого концентрується всепроникна Божя енергія; м. найчастіше виступає у формі круга або концентричних кілець, у які вписаний квадрат; м. використовується пер. під час медитаційної концентрації, будівництва храмів, в астрології, магії.

мандалапа, в індуській архітектурі Індії піднесення, розташовані перед власне культовим центром, доступні для світських сповідників.

мандарина, вічнозелене дерево і кущ родини рутових; походить з Китаю; вирощують в субтропічних і тропічних районах задля солодких запашних плодів оранжевого кольору; найцінніші т.зв. безнасінні плоди; плоди споживають свіжими та використовують для пере-

робки, шкуринка (цедра) містить пектинові речовини, ефірну олію та глікозиди, використовуються в кондитерській промисловості й для отримання ефірної олії. I

маньде, афр. група народів, які живуть у Гвінеї, Малі, Кот-д'Івуар, Сенегалі, Гамбії, С'єрра-Леоне, Буркіна-Фасо; 10-11 млн.; засновники середньовічних держав: Гани, Малі; мова м.

Мандела (Mandela) Нелсон Ролігала, нар. 1918, афр. політик ПАР, юрист; лідер Афр. національного конгресу (з 1991 гол.), 1960 проголосив збройну боротьбу з апартеїдом; 1962 заарештований і засуджений на довічне ув'язнення за терористичну діяльність; 1990 звільнений, виступав за ліквідацію апартеїду парламентарними методами; 1994-99 президент ПАР; Нобелівська премія Миру 1993 спільно з Ф.В. де Клерком.

Манделл (Mundell) Роберт, нар. 1932, амер. економіст; розробив теорію оптимальної валютної зони, за якою група країн, що вводить єдину валюту, отримує економічні вигоди, яка стала концептуальним обґрунтуванням при формуванні єдиного валютного простору в межах ЄС і введених в обіг євро; Нобелівська премія 1999 за розробку цієї теорії.

Мандельштам Леонід Ісакович, 1879-1944, укр. та рос. фізик; проф. Одеського та Московського унів.; праці з оптики (зокр., відкрив комбінаційне розсіяння світла), радіофізики, теорія нелінійних коливань; винайшов (разом з М. Папалексі) радіоінтерференційний далекомір.

Мандельштам Осип Емілійович, 1891-1938, рос. поет, прозаїк і есеїст; один з гол. представників і теоретиків акмеїзму, автор маніфесту *Ранок акмеїзму*; філософська лірика, автобіографічні ліричні мініатюри (*Щу м часу*); літературна спадщина М. збережена завдяки жертовності дружини Надії М., авторки спогадів *Надія в безнадії*; за поетичну творчість неодноразово перебував в ув'язненні, помер у таборі.

мандроліва, струнний ципковий плекторний музичний інструмент (хордфон) на кшталт лютні; 4 парних ряди струн квінтової настройки. I

мандрагора, багаторічна рослина родини пасльонових; поширена в Середземномор'ї та Гімалаях; листки утворюють красиву розетку; м. лікарська маєстівні плоди (ягоди) з лікувальними властивостями; корінь потовщений, розга-



Сирійський індійський мунго



Манго



Мандарин



Мандоліна

лужений, формою нагадує людину; з ним пов'язані легенди; в середньовіччі вважалося, що він має магичну силу.

мавдрил, вузьконоса мавпа, заселяє ліси Зх. Африки; довж. тіла бл. 70 см, хвоста бл. 6 см; шкіра обличчя та сідничих моволів гола, яскраво червона; сильні, забіякуваті та агресивні; всеїдні; живуть невеликими групами.

мавдрівні гени → транспозони.

Мане (Manet) Едуар, 1832-83, фр. маляр і графік; звертався до творів старих майстрів (пер. ісп. та іт.) – *Сніданок на траві*; пізніше вдався до імпресіоністських ефектів; портрети, натюрморти, жанрові сцени (*Бар у "Фолі-Бержер"*); вчинив вел. вплив на сучасне мистецтво.

Мані, бл. 216 – бл. 276, засновник маніхейства у Персії; автор творів і листів арамейською і перською мовами.

маніакально-депресивний психоз (циклофренія), група психічних порушень, що протікають як приступи депресії та манії; поодинокі фази хвороби чергуються з різної тривалості періодами повного здоров'я; причини невідомі.

манії (мономанії), симптом психічних порушень; помилкове переконання хворого, яке не розвивається під впливом логічної аргументації; напр., м. переслідування, м. величчя, депресійні м.

Маніла, столиця Філіппін, на о-ві Лусон; 1,6 млн. мешк., міська агломерація 7,2 млн.; промисловий (електроніка, автомобілі, цукор, переробка деревини), фінансовий і торговельний центр країни; гол. морський порт та аеропорт Філіппін; 18 унів., академія наук; національний музей; руїни фортифікації (XVI ст.); собори (XVI-XVII, XIX ст.); громадські споруди кінця XIX ст.; резиденція президента з колоніальних часів. У 1946-48 і від 1976 столиця.

маніок, трав'яниста рослина або кущ з родини Молочасних; вирощують у зоні тропіків Пд. Америки; бл. 160 видів; з коренів бульби м. істивного (вагою до 10 кг) виготовляють борошно (т.зв. мандіока або кассава) і гранули (гапіока); деякі види каучуконоси. 1

маніпул, у стародавньому Римі тактична одиниця важко озброєної піхоти; складався із 2 центурій; 3 м. складала когорту, 30 м. – легіон.

Мавіпур (Manipur), штат у Індії, на кордоні з М'янмою; 22,3 тис. км², 2 млн. мешк.; адміністративний центр Імпхал; гористий; тропічні ліси (60% території); вирубка деревини; розведення буйволів і слонів; вирощування рису, цукрової тростини; ткацтво, кераміка.

Манітоба (Manitoba), провінція Канади, над Гудзоною зат.; 650 тис. км², 1,1 млн. мешк.; адміністративний центр Вінніпег (60% населення провінції); горбиста височина, на пн. сх. Гудзонська зат., на пд. зх. прерії; численні післяльодовикові оз. (Вінніпег); регіон вирощування пшениці; тваринництво; видобуток руд кольорових металів; в-во продуктів харчування, транспортні засоби, металургія; гол. порт Черчилл. У М. бл. 160 тис. канадців укр. походження (14,5% загального числа мешк.), в т.ч. бл. 80 тис. у Вінніпегу; при унів. М. Центр укр.-канадських студій Колегії св. Андрія.

Манітоба, оз. у Пд. Канаді, на вис. 248 м; 4,7 тис. км², пл. до 28 м; сполучене з оз. Вінніпег і Вінніпегос; рибальство.

маніхейство, синкретична релігійна доктрина, що поєднує маздаїзм, християнство, буддизм і гностичизм, створена Мані у III ст. в Персії; спираєсь пер. на давньоіранський дуалізм (боротьба добра зі злом); впливи м. простежуються у християнських середньовічних сресях, ск., у альбігойців.

Мансія Валентин Григорович, нар. 1938, укр. спортсмен (яхтсмен); олімпійський чемпіон 1968, 1972, 1980, срібний призер 1976, чемпіон світу 1973, Європи 1973, 1979.

Манні (Manni) Гайрніх, 1871-1950, брат Томаса, нім. письменник; антифашистська діяльність в еміграції (з 1933); соціально-побутові (трилогія *Імперія*) та історичні романи (диалогія про Генріха IV); есе, драми, автобіографія.

Манні (Manni) Клаус, 1906-49, син Томаса, нім. письменник; антифашистська діяльність в еміграції; романи (*Мерфітофель*), драми, публіцистика; автобіографія *Поворотний пункт*.

Манні (Manni) Томас, 1875-1955, один з найвидатніших нім. прозаїків XX ст.; антифашистська діяльність в еміграції (з 1933); зобразив кризу сучасної Європ. культури; романи (*Будденброки*, *Доктор Фауст*), новели, автобіографічні твори; Нобелівська премія 1929.

манна, засохлий істивний сік, що виступає на ушкоджених пагонах деяких дерев і кущів, напр., ясеня манного, тамариску, верболової колочки, а також випорожнення черевця бляшці, що живе на тамариксі; містить пер. глюкозу.

Маннергейм (Mannerheim) Карл Густав, барон, 1867-1951, фінський військовий та політик; 1918 командував урядових військ, якими проривували революцію; 1918-19 регент; 1931-39 гол.

Ради оборони держави, з 1933 маршал, 1939-40 та 1941-44 головнокомандувач у фінсько-рад. війнах; 1944-46 президент.

маноза, моносахарид, гексоз; у природі рідко зустрічається у вільному стані; часто трапляється в рослинах як складова частина полісахаридів – мананів; є у рослинному слизу; складник глікопротеїнів та ліколіпідів.

манометр → вимірничий тиску.

Мантенья (Mantegna) Андреа, 1431-1506, іт. маляр і графік; представник Ренесансу; картини (*Померлий Христос*), релігійні та міфологічні фрески (у Камера дельї Спозі в Палаццо Дукале у Мантуї – перше лізюйне зображення простору), мідьорити.

мантія, ряд скатів, заселяють води тропічних м.; найкраще вивчений морський диявол; ширина бл. 7 м, маса бл. 1500 кг; хижак; живе у верхніх шарах води; часом вистрибує високо над водою; об'єкт спортивного полювання.

мантілья, жіночий одяг із шовку або мережива, пер. шаль або коротка пелеринка з каптуром, яка вкриває голову та плечі; у XVIII-XIX ст. поширена у всій Європі. 1

мантра, в індійських релігіях молитовний вірш або священний склад (ск., Ом) з містичним змістом.

Мантуя (Mantova, Мантова), м. в Пн. Італії, в обл. Ломбардія, на Паданській рівнині; 53 тис. мешк.; торговельний осередок сільськогосподарського і туристичного регіону; музеї; романська ротонда Сан-Лоренцо (XI ст.); архітектурний ансамбль Палаццо Дукале (XIII-XVIII ст.). Кастелло ді Сан-Джорджо (XV ст.) із знаменитими фресками А. Мантеньї; ренесансний костел Сан-Андреа за проектом Л.Б. Альберті. Давне етруске поселення; середньовічна міська комуна, 1328-1707 – під владою Гонзаго (XV-XVI ст. розквіт), 1707-1866 – Австрії (з перервою 1797-1814).

мануеліа стиль, стиль у порт. архітектурі, що виводиться з готики, започаткований у добу панування Мануеля I Псалового (1495-1521); відзначається багатим архітектурно-скульптурним декором.

Мануїльський Дмитро Захарович, 1883-1959, рад. державний діяч в Україні; 1919 народний комісар земельних справ рад. уряд України; 1921 перший секретар комуністичної України; 1944-52 міністр закордонних справ УРСР.

мануфактура, ранньокапіталістична форма промислового в-ва, заснована

на поділі праці, але при збереженні ручної (немашинової) праці.

Манчестер (Manchester), м. у Вел. Британії (Англія); 447 тис. мешк. (метрополітенське графство Вел. М., 2,6 млн. мешк.); другий після Лондона торговельно-фінансовий центр; центр комп'ютерної інформації; машинобудівна, електротехнічна, електронна, хім. (фармацевтична), легка, харчова (пивоваріння) промисловість; залізничний та дорожній вузол, сполучається Манчестерським каналом з Ірландським м.; міжнародний аеропорт; 2 унів.; симфонічний оркестр; музей та картинні галереї; готичний кафедральний собор (XV, XVI ст.), лікарня (XV-XVII ст.).

Манчестер Юнайтед, англ. футбольний клуб; заснований 1878 у Манчестері; стадіон *Олд Траффорд*; чемпіон Англії – 14, Володар Кубка Англії – 9, Володар Кубка Ліги – 1, Володар Кубка Чемпіонів – 2, Володар Кубка Кубків – 1, Володар Суперкубка – 1; гол. тренер А. Фергюссон.

маньєризм, стиль у Європ. мистецтві, що становив перехідний період від Ренесансу до бароко; виник в Італії бл. 1520 і набув поширення в ін. країнах, пер. у XVI ст.; гол. риси: відхід від гармонії Ренесансу, експресія, часто деформація форм, віртуозність, імпозантність, декоративність.

Маньчжукуо (Маньджоуго), залежна держава, утворена японцями (1932-45) на території Маньчжурії (Китай).

маньчжурі, мешк. Пд. Маньчжурії, бл. 9,8 млн.; у XVII ст. підкорили Китай, утворили династію Цин; асимільовані китайським населенням, лише незначна к-ть знає маньчжурську мову.

Маньчжурія, історична назва пн.-сх. частини Китаю, теп. провінції: Ляонін, Цзілінь і Гейлунцзянь; з XVI ст. держава маньчжурів, які завоювали Китай і накінували йому владу своєї династії Цин (1644-1911/12); у XIX-XX ст. сфера впливу Росії, згодом Японії; 1932-45 на території М. залежна від Японії держава Маньчжоуго (Маньджоукуо). К

Маньчжурська низовина, найбільша низ. в Китаї, в басейні р. Сунгарі та Ляохе, уздовж Ляодунської зат. обмежена Вел. і Малим Хінганом; 350 тис. км²; помірно холодний, континентальний, мусонний клімат; степова й лісова рослинність; родючий чорноземний ґрунт; на пн.-сх. болота.

маньчжурське просо → гаолян.

Маньїані (Magnanin) Анна, 1908-73, іт. актриса кіно і театру; драматичні та ко-



Мантілья

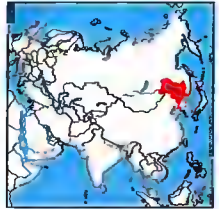

Маньчжурія



Маніок істивний

медійні ролі; фільми іт. неореалізму (*Рим – відкрите місто, Найчарівніша*), у побутовій драмі *Мамма Рома*.

Манява, с. Богородчанського району Івано-Франківської обл.; 3 тис. мшк.; неподалік монастир Манявський скит (заснований 1611 Йовом Княгинецьким) – ансамбль споруд XVII ст., оточених кам'яною стіною з вежами, до 1785 тут знаходився славетний іконостас Іова Конджелевича (теп. у Національному музеї у Львові).

Маняк Володимир Антонович, 1934–92, укр. письменник, журналіст, громадський діяч; організатор і співгол. Товариства *Меморіал*; поетична збірка *Повноліття*, повісті (*Зелений меридіан*), романи (*Поділья*), документальні книги (*Восьмий день тиждня*); книга-меморіал *Вінок безсмертя*; народна книга-меморіал *33-й: голод* (автор і упорядник разом з Л. Коваленко); Шевченківська премія 1993.

маорі, корінне населення Нової Зеландії, полінезійського походження: бл. 111 тис.; відомі оригінальною дерев'яною різьбою, широко розповсюдженим татуванням; після підкорення англіцями (поч. XIX ст.) почали переймати європ. культуру; мова маорі.

Мао Цзедун (Mao Zedong, Мао Цетун), 1893–1976, китайський комуністичний лідер: з 1935 на чолі комуністичної партії Китаю; після перемоги над Куомінтаном 1949 проголосив КНР; один із творців китайської версії комунізму (маоїзм); ініційовані ним політичні кампанії (*Вел. стрибок, культурна революція*), закінчилися невдачею, призвівши до смерті сотень млн. людей.

Малам Юмцо, оз. в Китаї, на Тибетському нагір'ї, на вис. бл. 4600 м, 520 км², глб. 80 м; священне оз. тибетських буддистів та індусів; над М. Ю. – численні монастирі.

Манугу (до 1975 Лоренсу-Маркш, 1975–76 Кан Фумо), столиця і гол. порт Мозамбіку, б. Індійського ок.: 1,1 млн. мшк.; харчова, металообробна, цементна промисловість; аеропорт; унів.; курорти, басейни. Голландська факторія, заснована 1721; від 1760 порт колонія; 1868 будівництво порту; 1894 прокладення залізниці з Трансваалю; від 1907 столиця колонії Мозамбік.

марабу, вел. птах ряду делькоподібних; в Африці та Пд.-Сх. Азії часто селиться поблизу людських осель; довж. бл. 160 см, розмах крил бл. 3 м; голова та шия голі, на шиї звисає горловий мішок

(розширення стравоходу); живиться падлом та дрібними тваринами.

Марадона (Maradona) Дієго Армандо, нар. 1960, аргентинський футболіст; 1986 чемпіон світу, один з найкращих нападників в історії світового футболу; зіграв 687 матчів, забив 363 голи, в т.ч. 50 за збірну Аргентини, за *Наполі*.

маразм, майже повне згасання психічної діяльності людини внаслідок атрофії кори гол. мозку; виснаження організму з поступовим згасанням усіх життєвих процесів.

марака (маракаси), ударно-шумовий музичний інструмент (ідіофон) на кшталт калатальця; входить до складу ударних інструментів у джазових ансамблях; грають пер. на парі м. I

Маракай (Maracay), м. у Венесуелі, б. оз. Валенсія, адміністративний центр штату Арагуа; 354 тис. мшк.; текстильна, харчова, паперова промисловість; вузол Панамер. шосе.

Маракайбо (Maracaibo), м. у Венесуелі, адміністративний центр штату Сулія, над прот., що поєднує оз. М. з Карибським м.; 1,2 млн. мшк.; друге після Каракаса м. країни, найбільший нафтовий порт Венесуели, один з найбільших у світі; центр нафтового басейну; харчова, корабельна, хім. промисловість; транспортний вузол (аеропорт); унів.

Маракайво, прісне оз.-лагуна у Пд.-Зх. Венесуелі, в міжгірній улоговині; сполучається з Венесуельською зат. Карибського м.; 16,3 тис. км², гл. до 250 м; видобуток нафти з дна (д. багаті родовища).

маракаси → марака.

маранта, багаторічна рослина родини марантових, поширена в тропічних лісах Пн. і Пд. Америки м. тростини, вис. до 1.8 м. часто культивують як харчову рослину – з її товстих бульбоподібних кореневих (довж. до 0,5 м) одержують крохмальне борошно; деякі види вирощують задля їхніх декоративних листків.

Маразьян (Maranhão), штат у Пн.-Сх. Бразилії, на узбережжі Атлантики; 328,7 тис. км², 4,6 млн. мшк.; адміністративний центр Сан-Луїс (гол. порт); низовинно-височинний; сільськогосподарський (рис, бавовна, цукрова тростина, тваринництво); експлуатація лісів; видобуток золота.

Марат (Marat) Жан Поль, 1743–93, один з найрадикальніших керівників фр. революції 1789–99; пов'язаний з клубом кордельєрів, близький співробіт-

ник якобінців, прихильник терору; вбитий жирондисткою Ш. Корде.

мараттів держава, федерація індуських держав, що існували у XVIII ст. у Пд.-Зх. Індії; мала значний вплив на історію субконтиненту, успішно відбиваючи вторгнення мусульман, а згодом Ост-Індської компанії; від поч. XIX ст. м. д. опинилася під фактичним контролем британців.

марафон, вид змагань з легкої атлетики, біг (відбувається поза межами стадіону) на дистанції 42 195 м; назва м. походить від легендарного бігу гр. воїна Філіппіда, який після перемоги греків над персами (490 до н.е.) подолав трасу Марафон-Афіни, після чого помер від виснаження. T

Марафон (Marathon), місцевість у Греції (Аттика) на пн. сх. від Афин; 490 до н.е. перемога афінян під проводом Мільтіада над персами; на місці битви пам'ятний курган.

марганець, Mn, хім. елемент з атомним числом 25; сріблястий важкий метал; на повітрі стійкий в монолітному виг-

Марафон Олімпійські чемпіони

чоловіки	
1896	С.Луїс (Греція)
1900	М.Тіто (Франція)
1904	Т.Гікс (США)
1908	Д.Гіес (США)
1912	К.Мак-Артур (Пд. Африка)
1920	Г.Колемейнен (Фінляндія)
1924	А.Стенрус (Фінляндія)
1928	А.Ель-Куафі (Франція)
1932	Х.Сабала (Аргентина)
1936	К.Сон (Японія)
1948	Д.Кабрера (Аргентина)
1952	Е.Затопек (Чехословаччина)
1956	А.Міуну О'Каха (Франція)
1960	Абебе Бікіла (Ефіопія)
1964	Абебе Бікіла (Ефіопія)
1968	М.Волде (Ефіопія)
1972	Ф.Шортер (США)
1976	В.Церпільські (НДР)
1980	В.Церпільські (НДР)
1984	С.Лопес (Португалія)
1988	Г.Бордін (Італія)
1992	Ян-Чу Кван (Пд. Корея)
1996	Д.Тугване (ПАР)
2000	А. Гезахне (Ефіопія)

жінки	
1984	Д.Бенуа (США)
1988	Р.Мота (Португалія)
1992	В.Сгорова (СНД)
1996	Ф.Роба (Ефіопія)
2000	Н. Такахаші (Японія)

ляді (литво), подрібнений окислюється; сполуки м. вищих ступенів окиснення (напр., перманганати) є сильними окислювачами; мікроелемент; застосовується, гол. чин., як складник сплавів; відкритий 1794 Шілі. T

Марганець, м. у Дніпропетровській обл.: 55 тис. мшк.; підприємства машинобудівної, деревообробної, легкої, харчової промисловості, будівельних матеріалів; найбільший у Європі центр видобутку і збагачення марганцевих руд. Заснований в 1886, статус м. з 1938.

маргария, кулінарний жир із різних видів олій (ріпакової, соєвої, арахисової та соняшникової) або з суміші їх із тваринними жирами з додатком емульгаторів, вітамінів А та D, лецитину, відповідно заквашеного молока; мас смак та вигляд, наближений до масла; винайдений 1869 фр. хіміком та технологом І. Меж-Мур'єс.

маргаритка → стокротка.

Маргарита II, нар. 1940, королева Данії з 1972.

Маргарита де Валуа (Marguerite de Valois), зв. королевою Марго, 1553–1615, королева Наварри і Франції; 1572 її шлюб з вождем фр. гугенотів, Генріхом Наварським (з 1589 фр. король Генріх IV), призвів до зосередження гугенотів у Парижі, де ім влаштували різанину (Варфоломійська ніч).

Маргаріта → Нуева Еспарта.

маргінес соціальний (маргінали), нечисленна, маловагома соціальна група, низько оцінювана певним суспільством з огляду на недотримання нею загальноприйнятих норм і принципів співіснування.

Мар-дель-Плата (Mar del Plata), м. у Аргентині (провінція Буенос-Айрес), важливий порт на Атлантичному ок.: 520 тис. мшк.; відомі пляжі; рибороберобна, паперова промисловість; унів.

Мардук, національний бог вавилонян; творець і господар неба й землі; гол. центри культу: святиня Есагіла (Есангіла) та зиккурат Етеменанка у Вавилоні.

Маре (Marais) Жан (справжнє – Жан Бллен-Маре), 1913–98, фр. актор; ролі в комедійно-детективному серіалі *Фантомас*, пригодницьких (*Залізна маска*) та костюмованих (*Кармен*, *Граф Монте-Крісто*) фільмах.

Марегоні (Magengoni) Туліо, 1881–1965, іт. конструктор самозарядної зброї; 1904–57 працював на збройному заводі Беретта; сконструював усі самозарядні пістолети беретта до 951 моделі, усі автомати беретта періоду 1918–1949.

Марек Отець → Яцдолович Марек.

Марганець
атомна маса 54,938;
густина 7,20 г/см³;
темп. пл. 1244°С;
темп. кип. 1962°С



Марака

Марена, постать укр. народної міфології, відома також ін. слов'янам; іноді М. ототожнюють з літописною Мокощю: в народних обрядах, виконуваних у 1-й полов. березня та на *Купала*, М. називали жіночу подобу, ляльку з дерева або соломи, оздоблену квітами, стрічками, довкола якої водять короводи. Ігри й танки, а потім кидують у воду або спалюють на вогнищі.

маржа, частина роздрібної (роздрібна м.) чи гуртової (гуртова м.) ціни, яка покриває собівартість діяльності підприємства та його зиск.

Маринович Мирослав Франкович, нар. 1949, укр. громадський діяч, журналіст, соціолог (фахівець у галузі конфліктології); чл.-засновник Укр. Гельсінської групи (1976); 1977 засуджений за правозахисну діяльність на 7 років таборів і 5 років заслання, покарання відбував у Мордовії та Казахстані; 1991 створив у м. Дрогобиці першу в Україні ініціативну групу Міжнародної Амністії, пізніше очолював Укр. асоціацію МА; теп. дир. Інституту релігії та суспільства (Львів); *Україна на полях Святого письма, Дорога через пустелю*.

марихуана, одурманюючий засіб; добувають з індійської коноплі (Пн. Америка, Мексика); палина викликає галюцинації, ейфорію і психічну залежність; в Україні виготовлення і збут заборонені.

Марица, р. в Болгарії, нижня частина становить кордон між Грецією та Туреччиною; довж. 514 км; витoki у Рильських г.; впадає в Егейське м.

маріані (громада святичеників маріанів під покровом Непорочного Зачаття Пречистої Діви Марії), пол. католицька чернеча громада, заснована 1673 С. Палчинським, 1909 реформована блаженним С. Матуловичем; у XVII ст. розпочали діяльність, спрямовану на піднесення моральності пол. суспільства; провадять видавничу діяльність також і укр. мовою.

Маріані, архіпелаг вулканічних о-вів у Тихому ок., в Мікронезії; найбільший о-в Гуам становить заморську територію США, решта – територію, асоційовану із США п. н. Пн. Маріанські о-ви. Відкритий 1521 Ф. Магелланом. К **Маріанна**, символ Фр. республіки – жіноча постать у фригійському ковапуку.

Маріанський жолоб, найглибоководніша океанічна западина на Землі, у зах. частині дна Тихого ок.; простягається на сх. і пд. від Маріанських о-вів; довж. 2550 км; гл. 11 034 м (западина Челен-

джер) і 11 022 м (западина Витязь), при точності замірів бл. 50 м.

Маріас (Marías) Хав'єр, нар. 1951, ісл. письменник, перекладач; пародія на амер. літературу в романі *Володіння вовка*; романи *Перетин горизонту*, *Володар часу*, *Сентиментальна людина*, *Всі душі*, *Таке біле серце*, *Завтра в бою думай про мене*, *Прихований бік часу*.

Марібор (Maribor), м. у Словенії, на р. Драва, недалеко від кордону з Австрією; 103 тис. мшк.; вел. центр машинобудування (автомобілі, залізничний транспорт); каскад гідроелектростанцій на Драві; кафедральний собор (1150), замок (XII, XVII, XVIII ст.) – теп. музей, ратуша (XVI ст.).

Марійська Республіка (Республіка Марій Ел), у Європ. частині Росії, у басейні середньої Волги; 23,2 тис. км². 765 тис. мшк.; столиця Йошкар-Ола; марійці 43%, росіяни 48%, татари; міське населення 62%; машинобудівна, металургійна, паперово-целюзна, легка, харчова промисловість; тваринництво; вирощування зернових, льону, кормових трав, картоплі.

марімба (marimbafon), афр. ударний музичний інструмент (ідіофон) на кшталт ксилофону; під дерев'яними брусками – підвісні порожнисті резонатори. І

маріна: 1) різновид яхтового порту (ремонти, гастрономічні та ін. послуги); 2) картина, скульптура з морської тематики.

Марінетті (Marinetti) Філіппо Томмазо, 1876-1944, іт. письменник, теоретик футуризму; *Маніфести футуризму*; п'єси (*Король-гульмяй*) романи (*Мафарка-футурист*); у публіцистиці підтримував ідеологію іт. фашизму; співпрацював з Б. Муссоліні; вірші, поеми, нариси.

Маріно (Marino) Джамбаттіста, 1569-1625, іт. письменник; гол. представник іт. бароко; родоначальник вишуканого, витонченого стилю, т.зв. марінізм; сонети (збірник *Ліра*), канцони, еклоги, ідилії (*Коза*), міфологічна поема *Адоніс*. **маріонетка** → лялька театральні.

Марітен (Maritain) Жак, 1882-1973, фр. філософ; проф. Католицького інституту в Парижі; представник неотомізму, відіграв важливу роль в інтелектуальному відновленні фр. католицизму; займався проблемами сучасної цивілізації.

Маріуполь (1948-89 – Жданов), м. у Донецькій обл., б. впадіння р. Кальміус в Азовське м.; 543 тис. мшк.; морський

порт, значний центр металургії та машинобудування (металургійні комбінати, в т.ч. *Азовсталь*, корабельня, підприємства важкого і приладобудування), хім., коксохім., харчова, легка промисловість; металургійний інститут, театр, 2 музеї; з 1926 кліматичний і грязьовий курорт. Заснований на поч. XVI ст. як запорозький зимівник, центр Кальміуської паланки. 1778 збудовано м. Павловськ, наступного року перейменовано місцевими греками у М.

Марія (Matir Boжа, Богородиця; гебрейська форма імені Маріям, Маріям), пер. 20 до н.е. – після 30 н.е., мати Ісуса Христа, дружина Йосифа з Назарету; згідно зповідомленнями Євангелій, після Благовіщення ангела Гавриїла зачала Ісуса від Св. Духа; Христос шанобливо ставився до М., однак виразно ствердив перед нею свою місію як Месії; разом з учнями Ісуса М. була свідком його розп'яття; вважається взірцем поборності й послуху Богові, оточена особливим культом у Католицькій і Православній Церквах; численні марійні святині, які є місцем її появи (Фатіма, Лурд, Груші) або містять ос. шановані образи або скульптурні зображення (Ченстохова, Гюстра Брама у Вільносі).

Марія І Тюдор (Mary I Tudor), 1516-58, дочка Генріха VIII, королева Англії та Ірландії з 1533, з 1554 дружина ісл. короля Філіппа II; католицька, прагнула запровадити католицизм в Англії як панівну релігію, намагалася придушити опір протестантів (за що прозвана Кривавою).

Марія Антуанетта (Marie Antoinette), 1755-93, королева Франції, дружина Людовіка XVI, дочка цесаря Франца I і Марії Терезії; непопулярна у Франції, під час фр. революції закликала до інтервенції австр. військ; ув'язнена, засуджена і страчена.

Марія Медичі (Marie de Médicis), 1573-1642, королева Франції, друга дружина Генріха IV; 1610-17 регентка при неповнолітньому Людовікові XIII, згодом увійшла в конфлікт з сином, 1631 залишила Францію.

Марія Стюарт (Mary Stuart), 1542-87, королева Шотландії 1542-67, дружина Франциска II (1559-60 короля Франції); з 1561 у Шотландії; католицька, не змогла побороти ворожості протестантських лідерів та амбіцій вельмож; претендувала на англ. трон як праонука англ. короля Генріха VII; зречлася престолу на користь сина; за наказом Єли-

завети І М. С. була засуджена за участь у католицьких змовах і страчена.

Марія Терезія (Maria Theresia), 1717-80, з династії Габсбургів, ерцгерцогиня Австрії, королева Чехії та Угорщини з 1740, дочка цесаря Карла VI, мати цесарів Йосифа II і Леопольда II та Марії Антуанетти; відстоювала владу у війні за австр. спадщину, з 1745 цесарева рим.-нім.; реформи у дусі просвіченого абсолютизму; за М. Т. до Австрії 1772 відійшла Галичина, 1774 також Буковина; розпочала реформи на зах.-укр. землях; 1774 заснувала у Відні *Барбареум*.

Марк Аврелій (Marcus Aurelius) Антонін, 121-181, рим. імператор від 161; філософ-стоїк; провадив війни з Парфією (162-166) та коаліцією германських і сарматських племен (166-180, маркоманські війни); *До самого себе*.

марка, до 2002 назва грошової одиниці Німеччини та Фінляндії.

марка (маркграфство), у державі франків прикордонна адміністративна округа на чолі з *маркграфом*; м. пізніше також створювали нім. королі на завойованих слов'янських землях.

Марка Аврелія колона, колона вис. 41,9 м, споруджена у 180-196 на Марсовому полі в Римі, натхненна колоною Траяна; вкрита рельєфом із сценами битв Марка Аврелія з германцями та сарматами; встановлена на честь перемог імператора.

Марка Аврелія пам'ятник, кінна статуя імператора на Капітолійському пагорбі у Римі, виконана 166 з позолоченої бронзи; найвідоміша кінна статуя давнини; М. А. п. вчинив вел. вплив на сучасне мистецтво.

Марке (Marche), обл. в Італії, на Апеннінському півостр., над Адріатичним м.; 9,7 тис. км², 1,4 млн. мшк.; адміністративний центр Анкона; гористий (Апенніни) сільськогосподарський регіон; лісівництво; рибальство; на узбережжі морські купальні.

Маркес Габріель Гарсія → Гарсія Маркес Габріель.

маркетинг, діяльність, спрямована на визначення потреб споживачів, формування продукту, створення й утримання попиту, усталення ринкової політики.

Маркізькі острови, група о-вів у Тихому ок., входять до складу Фр. Полінезії; 1,3 тис. км², 7,5 тис. мшк.; гол. о-в Нуку-Гіва; вирощування кокосової пальми, бананів, ванілі; вилів перлів. Відкриті 1595 іспанцями; від 1842 колонія в межах Фр. Полінезії. К

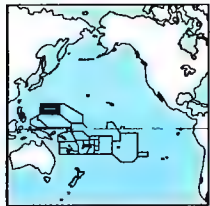

Маріані

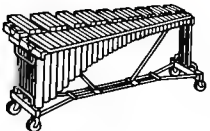

Марімба

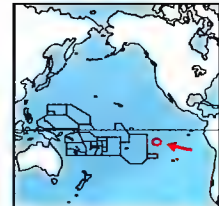

Маркізькі о-ви

Маркова (Markova) Деїм Аліса (пс. Ліліани А. Маркс), нар. 1910, англ. балерина; прима-балерина світової слави, яку називали новою Гальдіні; виступала в Рос. сезонах, *Седлерз Веллс Балле*; гол. партії у класичних (*Жізель* А. Адана, *Сильфіда* Ф. Шопена) та сучасних балетах.

Марко Вовчок (пс. Марії Олександрівни Вілінської), 1833-1907, укр. і рос. письменниця, перекладачка, видавець, дружина О. Маркевича, під впливом якого працювала в укр. літературі; її діяльності сприяли Д. Писарев, Т. Шевченко, І. Тургенев, О. Герцен, Д. Менделєєв; антикріпосницькі мотиви, проблема безправності жінки у тогочасному суспільстві, знання народного побуту, характерів, модернізація мови; *Народні оповідання*, *Кармалюк*, *Маруся*, роман *Жива душа*.

Марконі (Marconi) Гвільєльмо. 1874-1937, іт. фізик; піонер радіотехніки; 1895-97 збудував радіотелеграф, за допомогою якого довів до сполучення через Ла-Манш, а потім – через Атлантичний ок.; Нобелівська премія 1909.

Маркос Фердінад Едралін, 1917-89, філіппінський політик; 1965-86 президент; з 1972 диктаторське правління.

Марко Черемшва (пс. Івана Юрійовича Семанюка), 1874-1927, укр. письменник, культурно-громадський діяч, д-р юридичних наук; прихильник ідей радикалізму; оповідання з сільського життя; вплив фольклору Гуцульщини, творчості В. Стефаника; модерністичні елементи в стилістиці; збірка поезій у прозі *Листки*, збірки оповідань *Карби*, *Село вишбас*, *Верховина*, *Парасочка*.

Маркс (Marks) Карл, 1818-83, нім. філософ, діяч і теоретик комуністичного руху; д-р філософії; організатор Інтернаціоналу; засновник (разом з Ф. Енгельсом) марксизму; сформулював основні історичного матеріалізму; *Нім. ідеологія*; *Маніфест Комуністичної партії* (з Ф. Енгельсом), *Капітал*.

марксизм, філософська, економічна, соціально-політична теорія, розроблена К. Марксом і Ф. Енгельсом, розвинута К. Каутським, В. Ленінінм, Л. Троцьким, А. Грамші; філософською основою м. є історичний матеріалізм (теорія історичних і соціальних змін) та діалектичний матеріалізм (теорія еволюції природної дійсності); модифікацією м. був марксизм-ленінізм.

Маркузе (Marcuse) Герберт, 1898-1979, нім. філософ і соціолог, представник франкфуртської школи; від 1933 на

еміграції у Швейцарії та США; займався соціальною та політичною філософією; критик сучасної культури; намагався поєднати елементи філософської концепції К. Маркса та психоаналізу З. Фрейда; у 60-х висунув концепцію провідної ролі в соціальній революції суспільного маргінесу; кумир студентської революції 1968; *Розум і революція*, *Ерос і цивілізація*.

марлина, морська риба тропічних та субтропічних вод всіх ок.; довж. бл. 5 м, маса бл. 900 кг; хижак; об'єкт спортивного полювання.

Марлі (Marley) Боб, 1945-81, музикант, виконавець реггей, поет-містик; родом з Ямайки; соліст групи *Wailers*; альбоми (*Survival*); хіти: *I Shot The Sheriff*, *No Woman No Cry*, *So Much Trouble In The World*, *Africa Unite*, *Zimbabwe*; власний лейбл *Tuff Gong*; 1978 захворів раком, від лікування відмовився через релігійні переконання.

Марло (Marlowe) Крістофер, 1564-93, англ. поет і драматург; до Шекспіра найвидатніший автор трагедій доби Єлизавети I (*Тамарлан Велл*, *Трагедія історія доктора Фауста*); лірика і пасторалі.

мармозетка (вістгіт), широколистяні мапни, заселяють ліси Бразилії; довж. тіла бл. 25 см, хвоста бл. 30 см; спосіб життя подібний до віверових. I

мармур, метаморфічна гірська порода, утворена з перекристалізованого кальциту; поточна назва мрамуроподібних вапняків, що надаються до полірування; в осн. використовуються як будівельний, декоративний, скульптурний матеріал; в Україні – Закарпаття, Крим.

Мармурове море, м. між Балканським півостр. і Малою Азією; частина Турецьких прот.; 10,9 тис. км²; пл. бл. 1389 м; важливий морський шлях з прот. Дарданелли у Босфор і до Чорного м.; порт Стамбул (Туреччина).

Марна (Marna), р. у Франції, права притока Сени; довж. 525 км; протікає через Паризький басейн; судноплавна, сполучена каналами з басейнами Сони та Райну.

Марокко (Ель-Магриб, Королівство Марокко), держава у Пн. Африці, на узбережжі Атлантичного ок. і Середземного м.; у пн.-зх. частині Марокканська Месага, із сх. і пд. оточена пасмами Вис. Атласу (Тубкаль, 4165 м) і Сер. Атласу (3340 м); на пд. сх. пустеля Сахара; клімат субтропічний; на узбережжях морський, у глибині суходолу сухий; у г. частково зберілися ліси (кед-

ри, корковий дуб, залізне дерево). Араби (70%), бербері (28%); державна релігія іслам; міське населення 50%; гол. м.: Рабат (столиця), Касабланка, Марракеш, Фес, Мекнес, Танжер. Аграрна країна з розвинутою промисловістю; рілля 22%, луки й пасовища 47%; вирощування зернових (пшениця, ячмінь, кукурудза), цитрусових, оливки, винограду, цукрових буряків, овочів (помідори), у оазах фіникові пальми; розведення худоби, овець, кіз, верблюдів; рибальство (сардини, макрель, тунець); видобуток фосфору (3 місце у світі), руд металів (марганець, залізо, цинк, свинець); хім., цементна, харчова (рибна, цукрова, олійна), легка, текстильна, чинбарська, металургійна (комбінат у Ен-Надур), автомобільна промисловість; розвинутий туризм; гол. порти: Касабланка, Асфі, Агадир, Танжер. *Історія*. У давнину заселене берберами (римляни звали їх маврами); з 40 до н.е. у складі рим. провінції Мавританії; VII-VIII ст. н.е. завойоване арабами і приєднане до халіфату Умаййядів; у XI-XIII ст. правління берберської династії Альморавідів та Альмогадів; у XIV ст. розпалося на незалежні князівства, об'єднані у XVII ст. пануючою динією династією Алавітів; 1912 фр. протекторат; на пн. ісп. протекторат (міжнародна зона м. Танжер); 1919-26 повстання племен у г. Ер-Ріф; 1956 здобуло незалежність; спадкова монархія, з 1962 конституційна (1961-99 король Гасан II); 1975-76 приєднана частина Зх. Сахари, збройний конфлікт з партизанським Фронту ПОЛІСА-РІО. 1991 домовленість з силами Фронту ПОЛІСАРІО про припинення вогню і проведення під егідою ООН референ-



Марокко
458,7 тис. км²
30,6 млн. мшк. (2001)
66 мшк. на км²
Столиця: Рабат
Державна мова: араб.
Грошова одиниця:
марокканський дирхам

думу щодо самовизначення Зх. Сахари, який відкладають понад 10 років. З 1999 на престолі Могаммед VI ібн Гасан, який 2002 як гол. Комітету з проблеми Єрусалиму *Організація Ісламська конференція*, засудив воєнні дії ізраїльської армії на палестинських землях. К.

Марош (Mureş) → Муреш.

Марракеш (Marrakech), м. у Марокко, б. пдніжжя Вис. Атласу; 688 тис. мшк.; центр міжнародної торгівлі й туризму; харчова, текстильна промисловість; ремесла; унів., музеї; транспортний вузол, міжнародний аеропорт; мечеть Ель-Кутубія (XII ст.), палаці (XVI, XIX ст.); паркові комплекси Агдалі Манара. **марраші**, євреї Португалії та Іспанії, які в XIV-XV ст. формально прийняли католицизм; зазнали переслідувань інквізиції, багато з них емігрувало.

Марс (Mars), в рим. міфології бог війни, пов'язаний також із обробіткою землі; входив у триаду богів, які спочатку очолювали рим. пантеон (Юпітер, М., Квірін); вважається батьком Ромула і Рема.

Марс, четверта за віддаллю від Сонця планета Сонячної системи, найкраще досліджена; на поверхні спостерігаються розлогі рівнини, кратери, гірські хребти, широкі каньйони (найбільший – Valles Marineris), вулканічні конуси (вершина одного з них – Olympus Mons – найвища г. у Сонячній системі – 26 км), періодично б. полюсів – полярні шапки із замерзлого вуглекислого газу (пер.) і льоду; М. має д. розрізнену атмосферу (вуглекислий газ – 95%); вел. різниці темп. спричинюють часті урагани і пилові бурі; 2 супутники – Фобос, Деймос; досліджувався за допомогою космічних станцій *Марінер Вікінг*, *Марс. I*

Марс	
Середня відстань від Сонця	227,9 млн. км
Діаметр	6786 км
Маса	0,11 маси Звмлі
Густина	3,9 (води = 1)
Добові коливання темп.	від -120° до +25°C
Тиск на поверхні	0,006 земної атмосфери
Період обертання навколо Сонця	1,88 земного року
Період обертання навколо власної осі	24 год. 37 хв.
Кут нахилу екватора до орбіти	25,2°
Гравітаційне прискорення	3,61 м/с ²
Супутники: Фобос (неправильної форми, мксимальний розмір 28 км), Деймос (неправильної форми, мксимальний розмір 16 км)	

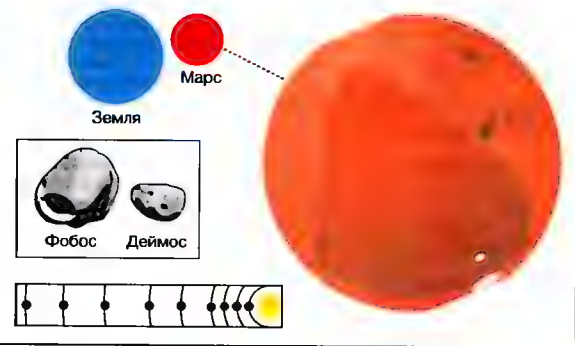

Біствіті біловухий

Марсаліс (Marsalis) Вінтон, нар. 1961, амер. джазовий трубач; виступи із Х.Хенкоком, Art Blakey's Jazz Messenger і власним ансамблем; виконує і записує також і серйозну музику.

марсель, друге (нижній м.) і третє (верхній м.) пряме вітрило; залежно від щогли: фок-, грот-, бізань-м.; → вітрильне оснащення (□).

Марсель (Marseille), м. у Франції, на узбережжі Середземного м., адміністративний центр департаменту Прованс-Альпи-Лазурний берег; 800 тис. мешк., міська агломерація 1,1 млн.; найбільший морський порт країни (перевантаження до 90 млн. т. 1992), імпорт пер. нафти, рудметалів; нафтохімічне підприємство, корабельня; міжнародний аеропорт; туристичний центр; музеї; романо-готичний собор св. Віктора (XI, XIII-XV ст.) із підземною базилікою (V ст.); модерні споруди, в т.ч. роботи Ле Корбюзє. Гр. колонія Массалі, заснована бл. 600 до н.е.; 49 до н.е. здобута Цезарем; з 879 у Бургундії, від X ст. у Провансі, з 1214 вільне місто; 1481 приєднане до Франції; у XIX ст. шведський розвиток, пов'язаний з франкоколоніальною експансією в Африці та відкриттям Суецького каналу.

Марсель (Marcel) Габріель, 1889-1974, фр. філософ і письменник; один з гол. представників християнського екзистенціалізму; драматург; автор філософсько-театральних нарисів.

Марсо (Marceau) Марсель, нар. 1923, фр. мім, актор; виступи в Парижі, численні закордонні турне; на основі образів створених Ж. Дебюро та Ч. Чапліном, створив власний образ Біла – сучасного П'єро.

Марсо (Marceau) Софі (справжнє ім'я Мопко), нар. 1966, фр. актриса театру і кіно; роль у підліткових комедіях *Бум*, *Бум-2* (1982 приз Сезар); ролі у фільмах: *Форт Саган*, *Веселій Великдень*, *Мої ночі краці за ваші дні*, *Вірність*, *Дочка д'Артаньяна*, *За хмарами*, *Хоробре серце*, *Анна Кареніна*; з 1995 в амер. фільмах: *Сон літньої ночі*, *Загубити і знайти*, *І цілого світу мало*.

Марсове поле (Campus Martius), у стародавньому Римі незабудована територія, що прилягала до меж міста з пн. зх.; в період республіки місце зібрань центуріатних коміцій і військових оглядів; у часи імперії М. п. було забудоване (зокр., Ара Паїс Августі) й увійшло в межі міських мурів.

Мартен (Martin) П'єр, 1824-1915, фр. металург; 1864 розробив спосіб отри-

мання сталі у вогняній печі, названий, як і піч, його ім'ям.

Мартен (Martin) Франк, 1890-1974, швейцарський композитор; додекафоніст; у творчості елементи неоромантизму та імпресіонізму; ораторія (*Торгофа*), опери (*Буря*), концерти, твори для оркестру, камерні твори.

Мартен дю Гар (Martin du Gard) Роже, 1881-1958, фр. письменник; цикл соціально-психологічних романів *Родина Тобіо* – епопея фр. міщанства від кінця XIX ст. до I Світової війни; Нобелівська премія 1937.

мартенівський процес (процес Сіменса-Мартена), одержання сталі з чавуну і металобрухту в полуменевих печах, які нагрівають газом (мартенівські печі, печі Сіменса-Мартена); полугаз в усуненні з розплавленого шихти домішок (вузлець, кремнію, марганцю, фосфору) шляхом їх окиснення при високій темп. (фришування); піч сконструювали 1856 брати Ф. і В. Сіменс (Зіменс), а 1862-64 П. Мартен застосував їхній винахід для виплавки сталі.

Мартініка (Martinique), заморський департамент Франції у Вест-Індії, на о-ві М. у складі Малих Антильських о-вів; 1102 км², 382 тис. мешк. (1994), чорношкіри та мулати 94%, китайці, індуси, інданці; католики 88%; адміністративний центр і гол. порт Фор-де-Франс; державна мова фр.; вулканічний о-в, вис. до 1397 м (чинний вулкан Пелє); клімат вологий тропічний; тропічні ліси; обслуговування туристів (320 тис. щороку); банани, цукрова тростина, ананаси, цитрусові; свинарство, вівчарство, скотарство; рибальство; харчова промисловість; переробка нафти; вільні економічні зони. О-в заселений інданцями (карайбі), 1502 відкритий Х. Колумбом; від XVII ст. фр. колонія, від 1946 заморський департамент Франції.

мартішкі, невелич. вузьконосні мавпи; бл. 20 видів, заселяють ліси та савани пер. тропічних обл. Африки; живуть стадами; як от: зелена м. І

Марті (Martí) Хосе, 1853-95, кубинський письменник і революційний діяч, національний герой Куби; багато років у вигнанні; загинув у боротьбі з іспанцями за незалежність Куби; один із основоположників іспаноамер. модернізму; драма *Абдала*, вірші (*Прости вірші*), хроніки, політичні нотатки.

Мартін (Martin Co.), амер. авіаційна фірма; з 1950-х розробник ракетно-космічних систем, в т.ч. балістичних ракет середньої дальності *Першинг*.

Мартін (Martin) Пікі, нар. 1971, амер. поп-співак; родом з Пуерто-Ріко; альбоми *Ricky Martin*, *Me Amaras*, *A Medio Vibir*, *Vuelve*; премія *Греммі* 1999 за найкращий латиноамериканський альбом *Ricky Martin: English Version*.

Мартін (Martin) Стів, нар. 1945, амер. кіноактор, сценарист і продюсер; 1969 премія *Еммі* за сценарій для телешоу; ролі у комедійних фільмах: *Лос-Анд-жельська історія*, *Уєсь-я*, *Мой блакитні небеса*, *Батько нареченої*; побутовий драмі *А оркестр грає*, трилері *Іспанський в'язень*.

Мартіні, коктейль із сухого білого вермуту і джинну або горілки з лимонною цедрою та оливками.

Мартінсон (Martinson) Гаррі, 1904-78, шведський письменник; імпресіоністична поезія, романи (*Дорога до Клуцріке*), космічний епос *Аніара*; Нобелівська премія 1974.

Мартович Лесь (Олекса Семенович), 1871-1916, укр. письменник, громадсько-культурницький діяч, д-р права; чл. Русько-укр. радикальної партії; в центрі уваги прози М. – життя галицького селянства та інтелігенції; новели, оповідання, нариси (*Нечитальник*, *Гришниця*, *Іван Рило*), повість *Забобон*; правознавча праця *Реформа подружнього закону*.

мартішак, кондитерська маса з дрібно змеленого мигдалю, перетертого з цукром; вживається як начинка до тортів, печива та ін. кондитерських виробів.

Марціал (Martialis) Марк Валерій, бл. 40 – бл. 102, рим. поет; автор епіграм; у своїх творах зобразив життя Риму за часів Флавіїв.

Марченко Володимир Олександрович, нар. 1922, укр. математик; праці з теорії функцій, функціонального аналізу, диференціальних рівнянь.

Марчіано (Marciano) Рокі (пс. Рокко Френсіса Маркеджано), 1923-69, амер. боксер; 1952-56 абсолютний чемпіон світу у професійному боксі, жодного разу не зазнав поразки.

Марчук Іван Степанович, нар. 1936, укр. маляр і графік; впливи сюрреалізму та експресіонізму, творчості М. Філінова; *Мадонна*, серія ілюстрацій до *Кобзаря* Т. Шевченка; Шлевченківська премія 1997.

марш, музичний твір із розмірним ритмом, чітким подвійним музичним розміром, ритмічні форми якого відповідають маршовим крокам, часто в 3-частинній формі; м. воєнні, триумфальні, траурні, весільні; також розважальний гнів.

маршал, найвище військове звання у ряді країн.

Маршалл (Marshall) Альфред, 1842-1924, брит. економіст; творець неокласичної школи в економічній науці; *Основи економічної науки*.

Маршалл (Marshall) Джордж Катлетт, 1880-1959, амер. ген. і політик; в роки II Світової війни організатор амер. армії, начальник генерального штабу, впливав на стратегічні рішення союзників; 1947-49 державний секретар, 1950-51 секретар оборони в уряді президента Г. Трумена; 1947 сформулював план М.; Нобелівська премія Миру 1953.

Маршалл план (Marshall plan, правильно Програма відбудови Європи), програма господарської допомоги США Європі після II Світової війни; представлена 1947 Д.К. Маршаллом, реалізована 1948-52 у 15 европ. державах (в т.ч. Зх. Німеччина та Югославія) й Туреччині; відкинутий СРСР і підпорядкованими йому країнами Центр.-Сх. Європи.

Маршаллові Острови (Marshall Islands), Республіка Маршаллові Острови), держава, асоційована з США в Океанії, в Мікронезії; до складу М. О. входять 2 групи атолів (всього 1150 о-ів), на відстані між собою бл. 200 км; столиця на атолі Маджуро. Корінне населення, віруючі пер. католики і протестанти. Вирощування кокосової пальми, хлібного дерева, маніоку, тропічних фруктів; рибальство; тваринництво; експорт кокосової олії, копри, рибних консервів, коралів. *Історія*. Відкриті 1529 іспанцями; володіння Іспанії, 1898 продані Німеччині; після I Світової війни – підмандатна територія Ліги Націй під адміністрацією Японії; 1947-90 в межах підопічних о-ів Тихого ок. – підопічні території ООН під адміністрацією США; 1946-58 на атолах Бікіні та Еніветок – амер. випробування ядерної зброї; від 1991 суверенна держава, асоційована (від 1986) з США. К

марші, наносні ґрунти, утворені з морських відкладів, пер. на узбережжях Північного м. та Атлантичного ок.; родючі, багаті на перегній.

маса, міра інерційних та гравітаційних властивостей тіл; при малих швидкостях тіл (у порівнянні з швидкістю світла – бл. 300 000 км/с) іх м. є постійною, при вел. швидкостях – зростає разом із швидкістю; зв'язок між повною енергією тіла та його масою виражається формулою Ейнштейна; одиницею м. у системі СІ є кілограм; м. елементарних частинок часто виражається в мега-

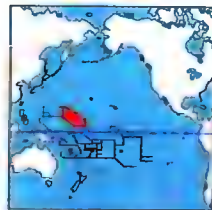

Маршаллові Острови
181 км²
171,0 тис. мешк. (2001)
333 мешк. на км²
Столиця: Далап-Уліга-Дарріт
Державні мови:
маршалл і англ.
Грошою одиниця:
долар США



Мвртишка зелена

електронвольтах (MeV); питома м. називається густиною.

маса критична, найменша к-ть розщепного матеріалу (напр., урану, плутонію), в якій за певних умов може виникнути і підтримуватися ланцюгова ядерна реакція.

масаж, лікувальний, зміцнюючий або косметичний захід (погладження, розтирання поверхні тіла); виконується для прискорення кровообігу та кращого наповнення кров'ю тканин.

масаї, афр. народ, який проживає в Кенії й Танзанії; бл. 670 тис.; мова масайська.

маса повітряна, вел. об'єм повітря (по горизонталі простягається на тис. км, по вертикалі – декілька км) з досить однорідними властивостями (темп., вологістю), набутими над певною характерною ділянкою Землі; напр., арктична, полярна, тропічна м.п.

Масарук (Masaryk) Томаш Гарріг, 1850-1937, чеський політик, філософ; до I Світової війни проф. Карлового унів. в Празі, депутат австр. парламенту; під час війни скликав у Парижі Чехословацьку національну раду – представництво чехів та словаків при Антанті; 1918-35 президент Чехо-Словаччини.

масверк, готичний декоративний мотив, складається з геометричних елементів (кола, фрагментів кола, стилізованих три- або чотирилітників), виконаний з каменю або цегли, пер. для заповнення ажурних частин вікон чи балюстрад. I

Масеру, столиця і єдине м. Лесото; 110 тис. мшк.; торговий і туристичний центр; молочна промисловість; міжнародний аеропорт; унів.

масн водні, вел. об'єм океанічних (морських) вод товщиною до 2500 м, з досить подібними властивостями (темп., солоністю, вмістом кисню, біол. показниками); сформовані у певному часі та в певному районі земної кулі (м. в. екваторіальні, тропічні, полярні та ін.); м. в. поділяють на 4 гол. види: поверхневі, середні, глибинні та придонні.

мася збереження закон (правило): сума мас субстратів хім. реакції дорівнює сумі мас її продуктів.

маска, заслона, що закриває обличчя, у формі людського обличчя або голови тварини чи якогось чудовиська; відома з давніх часів як необхідний елемент обрядовості та магії; використовувалася в античних театрах та в комедії дель арте; зараз замінюється гримом. I **Маскарон**, архіпелаг вулканічних о-вів в Індійському ок., на сх. від Мадагаска-

ру; 4,6 тис. км²; 1,5 млн. мшк.; височинно-гористі; діючі вулкани; екваторіальний клімат, циклоні; пер. вирощують цукрову тростину; на М. держава Маврикій і фр. володіння – о-в Реюньон.

маскарон, декоративний елемент у вигляді стилізованої людської або напівзвіриної голови із деформованими рисами обличчя та фантастичною зачіскою; м. прикрашали замкові камені, капітелі колон та консолі, використовували у декоративно-прикладному мистецтві. I

Маскат, столиця Оману, порт в Оманській зат. (Аравійське м.); міська агломерація 380 тис. мшк.; центр торгівлі й ремесел.

масляна → олива.

маслянка (лох), дерево або кущ родини маслинових, поширені влд Європи, Азії і Пн. Америці; листки вкриті волосками; квітки запахні; в Україні культивують 6 видів, з них найбільше значення має м. вузьколиста; лікарська, плодова, декоративна, сфироолійна рослина.

масло, харчовий продукт, який отримують шляхом збивання або ретельного вимішування охолоджених солодких або прокислих вершків (сметани); містить бл. 85% жиру, бл. 14% води, крім того – білок, лактозу, молочну кислоту, мінеральні солі, вітаміни.

Маслоу (Maslow) Абрахам Гарольд, 1908-70, амер. психолог; один із засновників гуманістичної психології; ієрархічна модель мотивацій (т. зв. *Піраміда потреб особистості* M); у якій найвище місце посідає потреба у самоактуалізації, втіленні здібностей і потенції.

маслюк, шапниковий гриб класу базидіоміцетів; поширений у посух помірного клімату пн. півкулі; утворює симбіоз із хвойними деревами; в Україні понад 10 видів, напр., м. звичайний, м. зернистий, м. слизький, м. модриновий; їстівний. I

масляні дерева, види тропічних дерев, у насінні яких містяться тверді жири; використовують у в-ві масла, маргарину, свічок, мила, косметики.

мас-медіа (mass media) → засоби масової інформації.

масова культура, сукупність однорідних форм масової участі в культурі, однорідних витворів культури, які вживаються вел. і розшарованими групами споживачів; зміст цих творів передається через засоби масової інформації.

масонство → вільномурство.

Массачусетс (Massachusetts), штат у США, на Атлантичному узбережжі;

21,5 тис. км², 6 млн. мшк.; гол. м.: Бостон (адміністративний центр, порт), Спрінгфілд, Бустер; низовинно-височинний, на зх. Аппалачі; один з найзаселеніших та промислово розвинутих штатів; електронна, машинобудівна, хім. промисловість; вирощування овочів та фруктів, тютюну; тваринництво; вилів молосквів та омарів; туризм. K

мастаба, у стародавньому Єгипті гробниці фараонів, за III-IV династії також можновладців; надземна частина – будівля на зразок зрізаної піраміди, в основі прямокутна, підземна частина – шахта і поховальна камера.

мастиф, одна з найважчих собак (вага понад 115 кг) з характерною вел. квадратною головою і тулою широкою мордою; шерсть коротка, забарвлення рудувате, попеласте або жовтувате; морда, вуха й ніс – чорні; м. неаполітанський.

масті коней, забарвлення шерсті коней; розрізняють м.к.: гніду, сіру, булану, мишасту та ін.

мастодонти, викопні ссавці, подібні до слонів, жили на всіх континентах, крім Австралії, від олігоцену до плейстоцену; серед них вирізнялися голфотерії, від яких походять сучасні слони. I

мастоцити, клітини сполучної тканини; у цитоплазмі м. знаходяться численні вакуолі, що містять багато фізіологічно активних речовин: гепарин, гістамін і серотонін; беруть участь в алергічних реакціях організму.

Мастроїанні (Mastroianni) Марчело, 1923-96, іт. кіноактор; ролі в побутових (*Сімейна хроніка*), психологічних (*Вісім з половиною*, *Ніч*, *Місто жінок*, *Джинджер і Фред*, *Очі чорні*) фільмах.

мастурбація (онанізм), одна з форм сексуальної активності, що полягає у подразненні власних статевих органів руками чи різними предметами з метою одержання сексуального збудження й оргазму.

масть, забарвлення волоссяного покриву ссавців, їх шкіри, зовнішніх слизових оболонок, кігтів, копит, ратиць; зумовлене накопиченням пігментів (пер. меланіну); спадкова риса.

Масхадов Аслан Алівич, нар. 1951, чеченський політичний і військовий діяч, президент Чеченської республіки з 1997; підполковник артилерії, служив у збройних силах СРСР; 1992-94 начальник громадянської оборони Чічні. Начальник штабу збройних сил; 1996 підписав Хасав'юрівські мирні

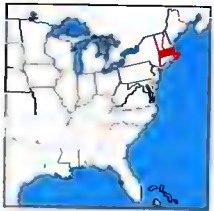

Массачусетс

угоди; 1997 президент Чеченської республіки; після вводу в Чечню російських військ очолив рух опору.

масштаб, відношення лінійних розмірів визначеного відтинку на технічному рисунку або карті до його дійсних розмірів, напр., 1:10000.

Мата Харі (Mata Hari) (справжнє прізвище Маргарета Целле), 1876-1917, голландська танцюристка; розстріляна у Франції за звинуваченням у шпигунстві на користь Німеччини.

Матвієнко Ігор Григорович, нар. 1971, укр. спортсмен (вітринільний спорт); чемпіон Олімпійських ігор 1996.

Матвієнко Ніна Митрофанівна, нар. 1947, укр. співачка (сопрано) та громадська діячка, з 1968 солістка Укр. народного хору ім. Г. Верьовки, 1968-93 у складі тріо *Золоті ключі*; характерне виконання народних пісень; на виборах 1998 обрана депутатом БР України за партійним списком Руху; Шевченківська премія 1988.

мате (парагвайський чай), вічнозелене дерево або кущ з родини падуб. поширене в Ц. Америці; вирощують від XVII ст., з висушеного листя і молодих пагонів готують тонізуючий напій, який містить бл. 1% кофеїну.

Мате Ілля Федорович, нар. 1956, укр. спортсмен (вільна боротьба); чемпіон Олімпійських ігор 1980 у важкій категорії (100 кг).

Матейко (Matejko) Ян, 1838-93, найвидатніший представник пол. історичного малярства; цикл великомасштабних композицій: *Грюнвальдська битва*, *Люблінська унія*, *Станчик*, *Прологівь Скарги*, *Баторій під Псковом*, *Рейтан*; численні портрети, поліхромія у храмі св. Марії у Кракові; ескізи розписів у Львівській Політехніці; цикл рисунків *Свята королів та князів пол.*

математика, одна з найдавніших галузей знань, відома колись як наука про числа та геометричні фігури; найстотнішою рисою м. є те, що вона слугує основою дедукційного методу.

материк, частина земної кори, не вкритої водами океанів і морів; бл. 149 млн. км² (29% поверхні Землі); середня вис. 875 м; вел. м. називаються континентами.

материнка, багаторічна трав'яниста рослина родини губоцвітих, споріднена з майораном; листки яйцеподібні, квітки рожеві; негуєті чагарники, сухі узгір'я; приправа, лікарська рослина. I **материнська порода**, зовнішній шар земної кори, з якого під впливом грун-

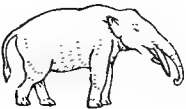

Мастодонт



Материнка

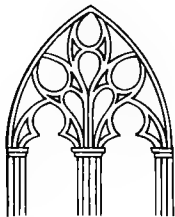

Масверк



Маска
Маска народності
бауле (Західна Африка)



Маскарон



Маслюк

тоутворювальних факторів (клімат, рослинність) виникають ґрунти; напр., глина, лес і т.п.

матеріалізм, філософський погляд, згідно з яким матерія є єдиною субстанцією; протилежність спиритуалізму та ідеалізму; в історії філософії виступав у формі: м. механістичного (світ як механізм, який управляється за законами механіки, XVII-XVIII ст.), м. вульгарний, біологізований (світ як організм, що діє згідно із законами біології, XIX ст.), м. діалектичний та історичний (марксизм); у посполитому розумінні – життява позиція, протилежна ідеалізові.

матеріалістичність, величина, яка характеризує к-ть матеріалів, необхідних для створення певного продукту.

матеріальна допомога, грошові кошти, які виплачуються у формі допомоги (без кредитних зобов'язань) тим особам, котрі тимчасово або постійно не можуть задовільнити своїх та своєї родини потреб власними зусиллями; м. д. буває по хворобі, по догляду за дітьми, на похорон, для безробітних і т.п.

матерія, раніше ототожнювалася з речовиною, зараз вважають, що речовина є однією з форм м., друга форма – наділене енергією фіз. поле. ск., гравітаційне, електромагнітне.

матерія, філософське поняття, яке означає: сутнісний елемент конкретного буття, що є обґрунтуванням і субстратом змін (Аристотель, св. Тома з Аквіну); тілесність, протилежність духові (платонівська традиція), те, що дане в чуттєвих враженнях і пізнанні (марксизм).

мати-й-мачуза → підбіл.

Матісс (Matisse) Анрі, 1869-1954, фр. маляр і графік; визначний представник фовізму; фігурні композиції (*Танець*), жіночі постаті в інтер'єрі, натюрморти (*Акварум із червоними рибками*); рисунки, стінописи, скульптура, сценографія.

матка, жіночий статевий орган у ссавців; має розвинені м'язи, багата кровоносними судинами; під час вагітності у ній розвивається новий організм; слизова оболонка м. бере участь в утворенні плаценти. I

маточина, середня частина колеса (напр., транспортного або зубчастого), посаджена на вал або на вісь і з'єднана з ободом за допомогою спиць або диска.

маточка, жіночий статевий орган покритонасінних рослин; складається із зав'язі з зачатками, стовпчика і приймочки, на якій проростають пилкові зерна. I

Матош (Matoš) Антун Густав, 1873-1914, хорватський письменник; парнасистська та символістична лірика, гротескно-фантастичні новели; імпресіоністичні есе, рецензії та фейлетони, гол. чин. з життя мистецької богемі.

матриця, металева форма для виготовлення кованих, штампованих та ін. виробів; у гальванопластичній – форма для виконання металевих копій.

матриця, одинарний ланцюг ДНК або матричної РНК, на якому відповідні ензими (полімерази) синтезують комплементарні ланцюги ДНК чи матричної РНК (транскрипція); генетична інформація, що відтворюється на м., передається до майбутніх клітин або організмів.

матриця, у поліграфії металева форма, яка служить для відливання літер або цілих рядків; лист картону або пластмаси з відбитим рельєфним зображенням друкарської форми, призначений для виготовлення стереотипу; лист паперу, алюмінієвої фольги тощо з нанесеним малюнком (напр., тексту, штрихового малюнка), який використовується у склографіях.

матріархат, термін, запроваджений І. Бахоменом, що означає фазу розвитку первісного суспільства, в якому домінуючу роль відігравала жінка.

Маттерhorn (Matterhorn, фр. Cervin, Сервін, іт. Cervino, Червіно), вершина в Північних Альпах, на межі Швейцарії та Італії; вис. 4478 м; має форму піраміди; важкодоступний; здобутий 1865.

Мату-Гросу, плато у Пд. Америці, в центр. частині Бразильського плоскогір'я; вис. 600-700 м; розсичене долинами р.; сухі ліси і савани; випас худоби; видобуток діамантів.

Мату-Гросу (Mato Grosso), штат у Бразилії, на Бразильському плоскогір'ї; 901,4 тис. км², 2 млн. мшк.; адміністративний центр Куяба; тропічні ліси, тваринництво, виробування зернових, видобуток золота й алмазів; харчова, деревообробна промисловість.

Мату-Гросу-ду-Сул (Mato Grosso do Sul), штат у Бразилії, на Бразильському плоскогір'ї та низ. Ла-Плата; 357,5 тис. км², 1,8 млн. мшк.; адміністративний центр Кампу-Гранді; тваринництво, вирощування зернових, експлуатація лісів; харчова, деревообробна промисловість.

матура (атестат зрілості), застаріле слово, яким позначався іспит, що його складали після закінчення навчання в середній

школі з метою підтвердження готовності учня до навчання у вищій школі.

Матхура (Mathura), м. у Індії (Уттар-Прадеш), на Індостанській низ., над р. Джамна; 227 тис. мшк.; центр релігійного культу буддистів та індусів.

Мат'є (Mathieu) Жорж, нар. 1921, фр. художник, один з провідних представників тапизму; картини д. вел. розмірів з графічними, контрастними мазками, що в сукупності нагадує матрицифи.

Маузер (Mauser), нім. конструктори стрілецької зброї, промисловці; брати: Вільгельм, 1834-82 і Пауль, 1838-1914; 1871 виготовили магазинну гвинтівку маузер; 1896 автоматичний пістолет маузер.

Мауна-Кеа, вулкан на о-ві Гаваї, найвища вершина Гавайських о-вів (США); вис. 4205 м (з півдню частиную 10200 м); гірські схили більшу частину року вкриті снігом; астрономічна обсерваторія.

Мауна-Лоа, діючий вулкан на о-ві Гаваї, на Гавах (США); вис. 4169 м (з півдню частиную 9000 м); найбільший зафіксований вибух 1881.

Маунт-Айза, гірниче м. в Австралії, у штаті Квінсленд; 24 тис. мшк.; видобуток руд міді та поліметалів (одне з найбагатіших родовищ у світі); металургійні (міді, свинцю) заводи; аеродром.

маунтбайк, вид спорту; спортсмени долають дистанцію, прокладену в горах на велосипедах.

Мауро Фра (Mauro Fra), ?-1459, венеціанський картограф; 1458 видав карту світу, найціннішу до відкриття Америки картографічну працю.

Маур'я, індійська династія, що правила в IV-II ст. до н.е.; заснована бл. 320 до н.е. Чандрагуптою Маур'я; за правління імператора Ашоки володіли майже всім Індійським субконтинентом; найбільше поширення буддизму в Індії.

мафія, таємна сицилійська злочинна організація; сформувалася у 1820-48, гол. центр у Палермо, спочатку з метою захисту населення від свавілля іноземної влади; на поч. XX ст. перенесена емігрантами з Італії до США та ін. держав.

Мах (Mach) Ернст, 1838-1916, австр. фізик і філософ; один із засновників емпіріокритицизму; траці з основ динаміки та аеродинаміки.

махайрода (шаблезубі тигри) → тигр.

махаон, вел. метелик із родини парусників; розмах крил бл. 7 см; в Україні пер. у Поліссі; охороняється. I

Махараштра (Maharashtra), штат в Індії на узбережжі Аравійського м.: 307,7 тис. км²; 85,6 млн. мшк., маратгі; адміністративний центр Мумбаї; вел. м.: Пуна, Нагпур; височинний (Декан та Зх. Гати), на узбережжі низ. Конкан; савана; один з найрозвинутіших економічно штатів Індії; видобуток нафти з шельфових покладів; енергетика (у т.ч. атомна), бавовняна, цукрова, нафтопереробна промисловість; вирощування зернових, бавовни, цукрової тростини; туризм (Елефанта, Аджанта, Егурю).

Маха число (М-число), одиниця швидкості, рівна відношенню швидкості об'єкта до швидкості звуку в повітрі; при темп. 15°C і тиску 1013 гПа (стандартна атмосфера) на рівні моря 1 М відповідає швидкості 340 м/с = 1224 км/год; використовується в авіації.

Махачкала, м. у Росії, столиця Дагестану, порт на Каспійському м.: 327 тис. мшк.; машинобудівна, хім., текстильна промисловість; дагестанський науковий центр Рос. АН; 5 вузів (унів.).

Махмальбаф (Makmalbaf) Мохсен, нар. 1957, іранський кінорежисер; фільми (*Велосипедист*); фільми *Час любові* (заборонений іранською цензурою), *Габбех*, *Салам*, *сінема*, *Хліб і квітка*.

Махмуд Газзеві → Газзевіди.

Махно Василь, нар. 1964, укр. поет, літературознавець, перекладач; збірки віршів *Самотність Цезаря*, *Лютневій елегії та інші вірші*; переклади з пол. *Струна світла* З. Герберта.

Махно Нестор Іванович, 1888-1934, укр. повстанський ватажок 1918-21; з 1906 анархіст; з 1918 очолюв повстанський рух на пд. Україні (махновщина) проти нім. окупантів та гетьманату, згодом проти Директорії УНР, денікінців, більшовиків (з останніми укладав тимчасові союзи 1918-19 і 1920); зазнавши поразки від більшовиків, змушений був перейти до Румунії (1921); згодом на еміграції у Франції.

махновщина, повстанський рух 1918-21 на пд. України під проводом Н. Махна, спрямований спершу проти нім. окупантів та гетьманату, згодом проти Директорії УНР, білогвардійців, більшовиків; махновці боролися проти будь-яких форм обмеження політичної та господарської свободи селянства, за вільний рад. лаб; ідеологами м. були анархісти; придушена більшовиками.



Махаон



Матка

Сперматозоїди через матку проникають у яйцепроводи, де дістаються до яйцеклітин; запліднене яйце прикріплюється до стінки матки



Маточка

махорка, однорічна трав'яниста рослина родини пасльонових, походить з Пд. Америки, технічна культура; в Україні вирощують від XVII ст.; листки м. містять до 10% нікотину, 4,5-14% лимонної кислоти; вирощують в Азії, Пд. Америці, США; виготовляють м. нюхальну, тютюн для паління та жування, відвари для купання овець; із м. видобувають нікотин та лимонну кислоту.

Махфуз Наджіб, нар. 1912, араб. письменник з Єгипту; історичні та соціально-побутові романи (*Повість старого Каїра*, перша частина т.зв. каїрської трилогії), оповідання (*Мечеть на маленькій вулиці*); Нобелівська премія 1988.

маца, коржі із незаквашеного тіста (гілки з борошна і води), без солі, який споживають євреї під час свята пейзах (пасхи); зветься також хлібом недолі.

мацева (мацеба), євр. надгробок у формі вертикальної кам'яної плити, інколи металевої чи дерев'яної, з написом на івриті та символічними рельєфами.

мацерація, метод отримання натуральних речовин із рослинної або тваринної сировини (напр., амбри), який полягає у витриманні цієї сировини у розчинах етилового спирту або жиру чи олії; спиртові екстракти (настойки) застосовуються у промисловості, напр., квіткові екстракти у парфумерії, екстракти лікарських рослин у фармацевтичній, з трав, приправ і фруктів (мацерації або горіччани напівфабрикати) – у харчовій промисловості (в-во високоякісних горілок та лікерів).

Мацієвич Костянтин Андріанович, 1873-1942, укр. громадсько-політичний діяч, учений-агроном; чл. Укр. радикально-демократичної партії, Центр. і Малої Ради, один з авторів земельної реформи; міністр закордонних справ 1919, 1919-23 гол. дипломатичної місії в Румунії, з 1923 на еміграції в Чехо-Словаччині; спогади *Життя мого сучасника*.

Мацієвич Левко Макарович, 1877-1910, укр. винахідник, піонер укр. та рос. авіації; родом з Київщини, один із засновників Революційної укр. партії, гол. укр. клубу *Громада* у Петербурзі; інженер Петербурзької корабельні, брав участь у спорудженні в Севастополі крейсера *Іван Златоуст*; розробив низку проектів підводних човнів, протимінінських загород, оригінальну версію морського літака; загинув під час показового польоту.

Мацуо (Matsuo) Басьо (пс. Мацуо Дзинсітіро), 1644-94, японський поет; буддй-

ський монах; автор поетичних щоденників та збірок поезій-гоку.

Мацусіта (Matsushita) Коносуке, 1893-1989, японський підприємець; засновник компанії *Мацусіта Електрикс*, провідного світового виробника електротехніки, який належить торговій марці *Panasonic, Technics, National, Seiko, JVC*.

Мацуяма, м. і порт в Японії (о-в Сікоку), на Внутрішньому Японському м.; 450 тис. мешк.; гол. промисловий (хімікалії, машини, текстиль) центр о-ва; курорт; аеропорт; 2 унів.

Мачу-Шікчу (Стара Вершина, Machu Picchu), археологічна пам'ятка XV ст. у Перуанських Альпах на висоті 2350 м; давнє місце поклоніння інків богам; складається з 2 секторів: сільського (штучні тераси для землеробства) і міського (будинки з обтесаного каменю, кладовище); *Святина Трьох Вікон*.

машина бойова, озброєний і зазвичай броньований транспортний засіб, напр., танк, бронетранспортер, самохідна артилерійська установка.

машина парова → двигун паровий поршневий.

машина цифрова, математична машина, здійснює операції з даними у цифровому вигляді; зараз використовують електронні м.ц. – комп'ютери.

машина, механізм або поєднання механізмів, що служать для полегшення або заміни фіз. (розумової) праці людини; поділяються на двигуни та робочі м. (споживають механічну енергію для виконання певної роботи) або на транспортні м. (напр., автомобілі), технологічні (напр., верстати) та енергетичні (напр., електрогенератори).

машинна математика, пристрої для самостійного виконання обчислень та перетворення даних; першими м. м. були механічні арифмометри, сконструйовані у XVII ст. В. Шкардом, Б. Паскалем, Г.В. Ляйбніцом; у 1890 Г. Голеріт сконструював першу обчислювально-аналітичну машину, що здійснювала обчислення даних, записаних на перфокартах; у 1920-50 розвивалися конструкції аналогових машин, які застосовували для моделювання математичних залежностей за допомогою явищу механічних, електричних, електромеханічних або електронних систем. Першим розробив механічну цифрову машину Дж. Беббідж; 1940 сконструйовані перші електромеханічні цифрові машини, а 1946 – перший комп'ютер (ENIAC); розвиток електроніки

сприяв швидкому розвитку м. м. – комп'ютерів, які зараз мають д. широке застосування; → комп'ютер.

Мащенко Микола Павлович, нар. 1929, укр. кінорежисер; фільми (*Овід, Як гартувалася сталь, Зона, Винчання зі смертю*); дир. Київської кіностудії художніх фільмів ім. О. Довженка; Шевченківська премія 1982.

Ма Юань (Ma Yuan), бл. 1150-?, китайський художник; бл. 1190-1224, чл. імператорської академії мистецтва Чан-дзюу; малював тушшю сповнені глибокого ліризму настроєві одноколірні пейзажі із асиметричною композицією (*Самотній рибалка*).

маяк, постійний навігаційний знак, висока вежа, яку видно з моря.

маяк плаваючий, спеціальне судно (на якорі), що виконує функцію маяка.

Маяковський Володимир Володимирович, 1893-1930, рос. поет і драматург, один із засновників рос. футуризму; декламатор власних віршів, названий трибуном революції; створив нові образи в літературі; поеми (*Хмара у штапах*), сатиричні комедії (*Блошниця, Лазня*); публіцистика, плакати; наклеп на себе руки.

Маямі (Miami), м. у США (штат Флорида), на узбережжі Атлантики; 365 тис. мешк., міська агломерація 2 млн.; міжнародний курорт і рекреаційний центр; переробка овочів та фруктів, швейна, металлообробна промисловість; центр торгівлі; вузол авіатранспорту; 2 унів.

маятник, матеріальне тіло, підвішене на осі (фіз. м.), або матеріальна точка, підвішена на невагомій нерозтяжній нитці (математичний м.), що коливається відносно положення рівноваги; під час руху м. відбувається постійна зміна потенціальної енергії в кінетичну і навпаки. (І с. 762).

Мбекі (Mbeki) Табо, нар. 1942, президент ПАР; з 1956 чл. Молодіжної ліги АНК, комуністичної партії; після оголошення АНК поза законом – на еміграції у Бел. Британії; з 1994 віце-президент; 1997 обраний гол. АНК; 1999 на загальнонаціональних виборах АНК отримав більшість місць в Національній асамблеї, яка обрала М. президентом.

Мгар, с. Лубенського району Полтавської обл., на середній течії р. Сули, б. протоки Мгарця. Відоме з 1624, до 1786 належало Мгарському монастиреві; комплекс споруд Мгарського монастиря (XVII ст., заснований з ініціативи І. Копинського за коштів Раїни Вишневецької), Преображенський собор і дзвіниця.



Меандр

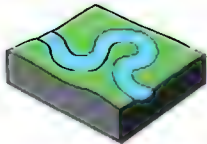

Меандр



Мегаліт

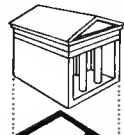

Мегарон

меандр, геометричний орнамент у вигляді безперервної ламаної лінії зі звивинами під прямим кутом; типовий для давнього гр. мистецтва; трапляється також у Ренесансі та класицизмі. І

меандр, плавна звивина русла ріки, характерний, зокр., для рівнинних рік, що течуть повільно, часто по власних осадах. І

мега- (M), префікс → одиниць вимірювання (Т), що означає множник 10^6 (мільйон), напр., 1 MBT = 10^6 Вт.

мегабайт (МБ), одиниця вимірювання пам'яті комп'ютера; 1 МБ = 1024 кілобайта (2^{20} байта).

мегаліт, неолітична кам'яна споруда культового призначення, збудована з велетенських валунів, пов'язана з астрономічними спостереженнями, або тип могили; розрізняють: менгіри, кромлехи, алігменти, триліти, а також мегалітичні могили (дольмени). І

Мегалопіс Нішпон, зона концентрації міського населення і промисловості в Японії, вздовж пд. узбережжя о-ва Хонсю до пн. узбережжя о-ва Кюсю; охоплює агломерації Токио, Йокогама, Осака, Нагоя, Кітакюсю і гол. промислові округи (Кейхін, Хансін) Японії; бл. 70 млн. мешк.

мегарон, тип прямокутного однокімнатного будинку із входом у короткій стіні, крізь колоний передпокій; поширений у Греції від середини V тис. до н.е.; з м. виводиться тип гр. святині – храму з атлантами. І

мегарські каші, глибокий глиняний посуд для пиття; відтиснутий у формах, декорований рельєфом, вкритий блискучою поливою; м. ч. масово виготовлялися у III-II ст. до н.е. в багатьох гр. містах (як-от: Афіни, Пергам); вперше виявлені у XIX ст. у Мегарі (відси назва).

мегацерос (велетенський олень), вимерлий вид оленів; мав відстань між рогами бл. 3,5 м; відомий з плейстоцену на території Європи.

Мегалополіс (Megalopolis), смуга концентрації міського населення та промисловості у пн.-сх. частині США, на Атлантичному узбережжі; охоплює агломерації Нью-Йорка, Філадельфія, Вашингтона, Бостону, Балтімора; бл. 50 млн. мешк.

Меґхалая (Meghalaya), штат у Індії на кордоні з Бангладеш; 22,4 тис. км², бл. 2 млн. мешк., пер. греські племена; адміністративний центр Шиллонг; вологі мусонні ліси; вирубка деревини; вирощування рису, джуту, чаю; ремесла.

мед бджолиний, натуральний харчовий продукт вел. енергетичної вартості,

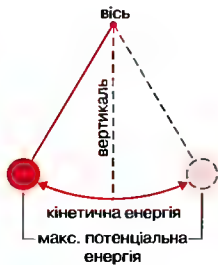

Маятник

При коливному русі маятника відбувається періодичне перетворення потенціальної енергії в кінетичну і навпаки; віддалі від вертикалі до точки найбільшого відхилення становить амплітуду коливань

перероблений медоносними бджолами квітковий нектар; містить воду (до 25%) та цукри (найбільше фруктози – до 80%), азотисті речовини, мінеральні солі, органічні кислоти, ферменти, вітаміни С та групи В.

мед питний, алкогольний напій (9–18%) міцності, який одержують шляхом ферментації розведеного водою бджолиного меду (т.зв. медового сусла) з додаванням хмелю, прянощів та інколи – фруктових соків; розрізняють: півторак (в суслі 2 частини меду та 1 частина води), двійняк (1:1), трійняк (1:2), четвертак (1:3).

мед штучний, замінник натурального меду, виготовлений з інвертованого цукру або патоки з додаванням ароматичних та смакових речовин.

Медаві, м. в Індонезії, на о-ві Суматра; адміністративний центр провінції Пн. Суматра; 1,7 млн. мешк.; торговельний центр району вирощування каучуконосів, олійної пальми, тютюну, чаю; хім., деревообробна, легка промисловість; центр туризму; 2 унів.; морський порт Белаган; міжнародний аеропорт.

Медвідь Вячеслав Григорович, нар. 1961, укр. прозаїк, есеїст; книги *Розмова. Збирачі каміння*, філософські щоденники *Філософія страху або ж проклятий народ*, авторські антології *Десять укр. прозаїків*, *Десять укр. поетів*.

Медвідь Любомир Мирославович, нар. 1941, укр. маляр; тональний живопис, вишуканий колорит; портрети (І. Франка, О. Криса), пейзажі (*Суха весна*), жанр (триптих *Емігранти*).

Меделья (Medellin), м. у Колумбії, у Пн. Андах; 1,6 млн. мешк., міська агломерація 2,1 млн.; важливий центр промисловості (легка, харчова, цементна, деревообробна), культури й науки (5 унів.); транспортний вузол на Пан-амер. шосе.

Медея, у гр. міфології чарівниця, дочка царя Колхіди Еета, володаря золотого руна; допомогла Ясонові здобути руно; покинула ним, вбила своїх дітей і суєрницю.

Меджибіж (Межибіж), селище у Летицькому районі Хмельницької обл., при впадінні р. Бужка в Пд. Буг; 2 тис. мешк.; в околицях М. – гідрологічний заказник *Безодня*; музеї; замок (XIV–XVI. XIX ст.); палац XVI ст., руїни Троїцького лат. собору (1632). Вперше згадується в Іпатівському літописі 1146.

Медьяна, м. на зх. Саудівської Аравії; 500 тис. мешк.; мусульманський унів.; ме-

четь (VII, VIII, XIX ст.), за переказами, на місці будинку Мухаммада, з моголами Мухаммада та його дочки Фатіми; міські мури VII ст., цитадель XVIII ст. У домусульманський період відома як Джасріб; 622 тут знайшов притулок Мухаммад, відтоді місто зветься М. (*Мадина́т ен-Набі* – місто Пророка), перша столиця мусульманського халіфату; тут помер Мухаммад, могила якого стала метою паломників; друге після Мекки святе м. ісламу.

медятація: 1) заглиблення у свої думки, розмірковування; 2) техніка, яка полягає в концентрації уваги на чомусь одному, незмінному джерелі збудників (монотонна музика, слово, проста форма), відокремлення себе від зовнішнього світу, що призводить до спонтанних, часто значно змінених форм свідомості: використовується у психотерапії.

медяцина, комплекс наук і практичних умінь, спільною метою яких є охорона людського здоров'я; займається дослідженням будови та функцій організму, діагностикою, лікуванням, профілактикою захворювань, організацією охорони здоров'я.

медіана, відрізок, що з'єднує вершину трикутника із серединою протилежної сторони; м. трикутника перетинаються в одній точці (центр ваги трикутника), яка поділяє кожну з них у відношенні 1:2.1

медіатори (посередники), речовини, які звільняються в синапсах на синаптичних закінченнях нейрона внаслідок його збудження; діють на особливий рецептори в оболонці сусіднього нейрона або клітини ефектора, викликаючи їх збудження або гальмування.

медіація, посередництво у суперечці з метою погодження сторін; у міжнародному праві процедура розв'язання суперечок, при якій конфліктуючі сторони вдаються по допомозі до третьої держави або міжнародних організацій.

Медісон (Madison) Джеймс, 1751–1836, амер. політик; один з лідерів амер. революції 1775–83; гол. автор проекту *Конституції Сполучених Штатів 1787*, запропонував 10 перших поправок до неї (*Біль про права*); співавтор (з А. Гамілтоном) програми федералістів; 1801–09 державний секретар; 1809–17 президент; 1812 оголосив війну Вел. Британії.

Медічі (Medici), іт. родина купців та банкірів, володарі Флоренції з 1434, з XVI ст. – герцоги; з родини М. походили папи рим. Леон X, Леон XI, Климент VII.

медоносні рослини, різні види рослин, які відзначаються рясним і довгим цвітінням; дерева або кущі (напр., липа, більшість плодкових дерев, робінія, верес), трави (напр., гречка, коношина, фацелія, буржун, ріпак); запилюються бджолами, які живляться їхнім нектаром.

медресе, традиційна мусульманська вища школа; найдавніші знаходилися у мечетях, теп. кожна середня школа (інколи вища).

медуза, статево покоління сцифомедуз і гідрозоїв; тіло драглисте у вигляді парасола; з запліднених яєць розвиваються поліпи. I

Медунка, медоносна рослина родини шорстколистіх, поширена в лісах і чагарниках Євроазії; квітки дзвіночкової подібні, червоні, згодом червоно-фіолетові; в Україні м. темна – лікарська рослина та медонос.

Меєрхольд Всеволод Ємільович, 1874–1940, рос. режисер та актор; спершу співпрацював з МХАТ у Москві; пізніше – противник реалістичного театру, що відобразилося у його власних постановках (*Чудовий рогоносць* Ф. Кром-меліна, *Блющія* В. В. Маяковського) у театрі, заснованому ним 1920 у Москві; реформатор акторської гри та постановки (т.зв. біомеханіка); репресований, 1939 заарештований, 1940 розстріляний.

межа вічного снігу → лінія вічного снігу. **Межзгір'я** (раніше Унів), с. Перемишлянського району Львівської обл.; Унівський монастир-фортеця (XV–XIX ст.).

Межжгір'я, с. у Острозькому районі Рівненської обл., при злитті р. Вілії та Збичинки; 2 тис. мешк.; Троїцький монастир-фортеця (XV–XVII ст.). Перша згадка 1396, у 1605 одержав магдебурзьке право.

Межжгір'я, с. у Лебединському районі Сумської обл., Успенська церква (1759–75). Засноване 1642.

межі зростання, у економічній науці – скінченні обсяги ресурсів, які можуть призвести до глобальної кризи, чи то внаслідок неможливості прогнати постійно зростаючу к-ть населення, чи то внаслідок забруднення довкілля до такої міри, що воно втрапить регенеративні здатності у межах природних екосистем, чи то внаслідок вичерпання покладів сировинних ресурсів.

Мез (Meuse) → Маас.

мездра, у кушнірстві назва внутрішньої нонерхні натуральної шкіри.

Мезень, р. в Росії; довж. 966 км; впадає в Біле м.; морські припливи досягають

64 км вгору р. М. (вис. при гирлі 7–12 м); деревний сплав.

Мезоамерика, частина Пн. Америки; охоплює континентальну частину Центр. Америки та о-ви Вест-Індії (Антильські, Багамські та ін.); всього 20 держав і 11 залежних територій, бл. 850 тис. км², 75 млн. мешк. К



Мезоамерика, географічно-культурний регіон, що охоплює більшість території Центр. Америки, виділений з огляду на безперервність і подібність доколумбових індіанських культур (в т.ч. тольтеків, майя, запотеків, містеків, астеків), які взаємодіяли між собою і розвивалися до ісп. завоювання у XVI ст.

мезодерма, середній зародковий листок; з м. утворюються усі види сполучної тканини, м'язова тканина та залозистий епітелій.

мезозой (мезозойська ера), 4 ера геологічної історії Землі; поділяється на 3 періоди: тріасовий, юрський і крейдяний; → геохронологія (Т).

мезоліт, середня кам'яна епоха, період переходу від мисливсько-збиральницького (палеолітичного типу) до хліборобсько-торговельного (неолітичного типу) господарства; почався наприкінці епохи плейстоцену (на Близькому Сх. – бл. XI тис. до н.е., на території Середньосєвроп. низовини – бл. середини IX тис. до н.е.); закінчується з появою виразних ознак відтворюючого господарства, насамперед на Близькому Сх. (бл. VIII тис. до н.е.), зняряддя праці – мініатюрні, часто певної геометричної форми (мікроліти); період м. найчіткіше помітний на європ. території, зокр., в низинній зоні. В Україні відомо бл. 1000 пам'яток м., умовно поділені на 3 ареали розселення: племена пн. *польського*, прикарпатсько-дністрянського і пд. *степового* типу; найдавніші з розкопаних у Європі родових могильників – поблизу с. Волопешки та Василівка (район порогів Дніпра); у Криму характерні поселення і поховання в печерах (Мурзак-Коба, Фат'яма-Коба).

мезосфера, шар → атмосфери Землі.



Медуза

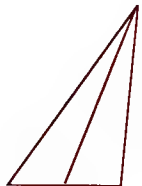

Медіана

Меїр (Месерсон, з дому Майович) Голда, 1898-1978, ізраїльський державний діяч; нар. в Україні (Київ), емігрувала до США, з 1921 у Палестині; чл. партії Поалей-Сіон, активно відстоювала право євр. народу на власну державність; 1948-49 посол у Москві, 1956-65 міністр закордонних справ, з 1965 генеральний секретар партії Мапай (пізніше Ізраїльська партія праці); 1969-74 прем'єр-міністр, прихильник концепції Ізраїлю як центру світового єврейства та прав рад. євреїв на репатріацію; книга виступів на радіо *Отчий дім*, спогади *Моя життя*.

Мейджор (Major) Джон, нар. 1943, брит. політик; 1989 міністр закордонних справ, 1989-90 канцлер скарбниці; 1990-97 лідер Консервативної партії та прем'єр-міністр.

Мейдзі епоха, японська назва правління імператора Муцуніто (1867-1912); Японія в цей час відмовилася від кількості ізоляції та прийняла зх. зразки, ос. в політиці, економіці, організації війська та флоту.

Мейлер (Mailer) Норман, нар. 1923, амер. письменник; одна з найвідоміших постатей післявоєнної Америки, критик суспільного ладу, талановитий промовець і поет; у творчості аналізував проблеми сучасного амер. способу життя (роман *Американська мрія*); натуралістичний роман *Голі й мертві*, документальні книги.

Мейо (Mayo) Елтон, 1880-1949, амер. соціолог; один із засновників амер. індустріальної соціології; створив теорію *human relations*.

мейоз (редукційний каріокінез, редукційний поділ), поділ клітинного ядра, що веде до скорочення наполовину

к-ті хромосом в утворюваних клітинах порівняно з ін. клітинами тіла; включає 2 послдовні, подібні до мітозу, поділи ядер (редукційним є перший); забезпечує постійну к-ть хромосом у наступних поколіннях, запобігаючи їх подвоєнню при заплідненні. I

мейстерзингери, нім. міські поети XIV-XV ст., які писали музику та поезію (солоспів в інструментальному супроводі, т.зв. монодія) за чіткими канонами; гол. центр - Нюрнберг, гол. представники - Фроєнлеб, Г. Сакс, Г. Розенплот.

Мекка, м. на зх. Саудівської Аравії; 620 тис. мешк.; Св. Мечеть (Харам, VII, XVI ст.) із розлогим двором, на якому знаходиться об'єкт поклоніння - Кааба. У домусульманський період важливий торговельний і культурний осередок; місце народження Мухаммада, котрий встановив одним з обов'язків мусульманина відбутися прощу до М.; святе м. ісламу, мета прощ. I

Мекленбург, історична обл., що виникла на зх.-слов'янських землях; з 1701 - 2 герцогства: М.-Шверні і М.-Стреліці; з 1871 - у складі Нім. імперії; домінування вел. конерських поміщ; після II Світової війни до 1990 - у складі НДР.

Мекленбург-Форпоммерн (Mecklenburg-Vorpommern), федеральна земля у пн. Німеччині, між Ельбою та нижнім Одером; 23,4 тис. км², 1,9 млн. мешк.; адміністративний центр - Шверні, важливі м.: Росток (порт), Нойбранденбург; займає озерний край Мекленбурґ, узбережжя Балтійського м. та прибережні о-ви (Рюген, більша частина о-ва Узедом); розвиток пер. сільського господарства (зернові, картопля, кормові рослини; тваринництво); суднобудів-

ництво, рибна, м'ясна промисловість; рибальство, туризм.

Меконг, найдовша р. півостр. Індокитай, в осн. у Китаї, Лаосі, В'єтнамі та Камбоджі; довж. 4500 км, басейн 810 тис. км²; виток на Тибетському нагір'ї, впадає до Пд.-Китайського м., утворюючи вел. дельту; сильні коливання рівня води, часті повені; гол. м.: В'єт'ян (Лаос), Пномпень (Камбоджа).

Мекран, г. на Іранському нагір'ї в Ірані та Пакистані; вис. до 3277 м; у передгір'ї - болотні вулкани; пустелі й степи, на схилах г. - ліси та рідколісся.

Мексика (Mexico, Мексиканські Сполучені Штати), держава у Пн. та Центр. Америці, на узбережжі Тихого ок. та Мексиканської зат.; поділяється на 31 штат і федеральну округу. Височинногориста: Мексиканське нагір'я, пасма Кордильєр вис. до 5700 м (Орісаба), численні діючі вулкани (найактивніші: Коліма, 4100 м; Попокатепетль, 5452 м); сильні землетруси; прибережні низ.; клімат: від сухого тропічного до вологого субтропічного; р.: Ріо-Браво-дель-Норте (Ріо-Гранде), Ріо-Гранде-де-Сантьяго, оз. Чапала; ліси, пустелі, савани; національні парки та резервати. Метиси (75%), індіанці (майя, ацтеки), білі; католики 90%, протестанти; височий природний приріст бл. 23%; вел. м.: Мехіко, Гвадалахара, Монтеррей, Пуебла. Промисловість та сільське господарство країни швидко розвивається; доволі стрімке збільшення національного валового продукту (в середньому 5%), високий закордонний борг - понад 113 млрд. дол. США (2 місце у світі після Бразилії); вел. поклади корисних копалин: нафта (бл. 5% світового видобутку), природний газ, сірка, флюорит, руди цинку (бл. 8%), міді, олова (6%), срібла (18%, 1 місце у світі), ртуті (6%), заліза, олова, урану, золота; промисловість: нафтохім., металургійна, машинобудівна, транспортних засобів; землеробство (штучне зрошення): цукрова тростина (4%), зернові, цитрусові (10% світового збору цитрусів), картопля, виноград, бавовна, кава, квасоля (8%) та ін.; скотарство, свиноварство, розведення коней та ослів; рибальство; обслуговування туристів (бл. 17 млн. щороку); ремесла; автомобільний (Панамер шосе), залізничний, авіаційний транспорт; гол. морські порти: Тампіко і Веракрус над Мексиканською зат., Масалан і Гуаймас над Тихим ок. Історія. Територія заселена індіанцями (ольмеки, сапотекі, майя,



Мекка
Свята Мечеть і Ель-Кааба

тольтеки, ацтеки - мезоамер. цивілізації); 1519-21 завойована іспанцями (Е. Кортес); до 1821 в ісп. віце-кор. Нова Іспанія; від 1821 незалежна держава, до 1823 імперія, пізніше республіка; анексія Техасу США (1845) стала причиною мексиканської війни 1846-48, яка закінчилася поразкою Мексики та втратою на користь США значних територій; 1854-76 ліберальна революція, зв. реформою; громадянська війна, уряд Б. Хуареса Гарсії (ліберальні реформи), інтервенція Мексици навізана імперією (1864-67, Максиміліан Фердинанд Йосиф), відновлення республіки; 1877-1911 проєвроп. і прокапіталістична диктатура П. Діаса де ла Крус, повалена мексиканською революцією 1910-17; від 1929 правління Революційно-інституційної партії, яка ставила за мету здійснення постулатів революційної конституції 1917, на практиці дедалі більш бюрократичним та неефективним; у 70-х відкриття покладів нафти - нездійснена надія М. на економічну незалежність та добробут; 1992 вступ М. до НАФТА. 1994-2000 президент М. К. Салінас де Гортарі, в час правління якого розпочалося повстання індіанців у пд.-сх. штаті Чьяпас, які протестували проти ущемлення їх прав. 1999 економічна криза призвела до політичних змін в фактично однопартійній системі правління. З 2000 президент від опозиції Вісенте Фокс Кесада, який поклав кінець монопольному правлінню Інституційно-революційної партії, що була при владі понад 70 років, і проголосив про намір реформувати конституцію 1917. К **мексиканська війна** 1846-48, війна між США і Мексикою, викликана анексією

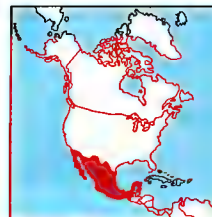

Мексика
1,9 млн. км²
101,9 млн. мешк. (2001)
52 мешк. на км²
Столиця: Мехіко
Державна мова: ісп.
Грошова одиниця: нове песо

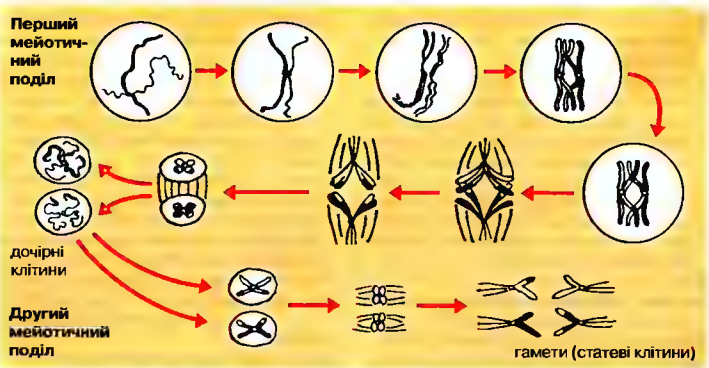

Мейоз
Поділ хромосом під час різних етапів поділу клітинного ядра

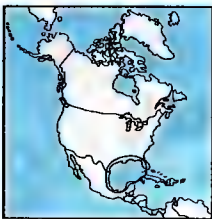

Мексиканська затока

Техасу 1845 США; переможена Мексика віддала США територію, на якій виникли штати: Арізона, Каліфорнія, Невада, Нью-Мексико, Техас і Юта.

Мексиканська затока, частина Атлантичного ок., б. берігів Пн. Центр. Америки; 1,6 млн. км²; гл. до 5203 м; впадають: Міссісіпі, Ріо-Гранде; шквальні циклиони; видобуток нафти і природного газу (у шельфі); рибальство, коралові рифи; бере початок Гольфстрім, розвиває судноплавство; порти: Х'юстон, Новий Орлеан, Тампа (США), Веракрус, Тампіко (Мексика). К

мексиканська революція 1910-17, боротьба за диктаторою П. Діаса дела Крусса, після його повалення тривала війна за владу і суспільно-господарські та політичні реформи за участю радикального селянського партизанського руху (Ф. Вілья і Е. Сапата); завершена 1917 ухваленням конституції, що проголосила земельну і промислову реформу, націоналізацію природних багатств і промисловості та сучасне законодавство праці.

Мексиканське нагір'я, вис. у Пн. і Центр. Мексиці; 1,2 млн. км², обмежована г. зі сх. – Сх. Сьєрра-Мадре, від зх. – Зх. Сьєрра-Мадре, від пд. – Сьєрра Вулканічна (вис. до 5700 м, Орисаба); на пн. – розлогі котловини, на пд. – лавинне плато (вис. 2000-2600 м) ріки, в осн. періодичні; тектонічні оз.; степова і напівпустельна рослинність (вактуси, агаві); багаті родовища срібла, руд цинку, свинцю, заліза, міді, антимонію, сірки, золота.

Меланезія місцеві релігії, політеїстичні вірування меланезійських народів; гол. елементи: віра в безособову надприродну силу – мана, культ місцевих божеств, зв. *дема*, культ предків, віра в духів, назалгал ворожих людей; вел. роль обрядів ініціації та магії.

Меланезія, зх. частина Океанії: Нова Гвінея, архіпелаг Бісмарка, Соломонові о-ви, Санта-Крус, Вануату, Нова Каледонія, Фіджі; бл. 1 млн. км².

меланіни, коричневі та чорні пігменти, присутні у шкірі тварин і людини, а також у волосі, райдужній оболонці ока, чорнильному мішку кальмарів, грибах; нестача м. є причиною альбінізму.

меланінома (пігментний опух, меланобластома), злоякісна пухлина, розвивається в тканинах, що виробляють пігменти меланіни; метастази поширюються до лімфатичних вузлів; рентгенотерапія неефективна.

Мелвілл (Melville) Герман, 1819-91, амер. письменник; в автобіографічних щоденницьких романах висловлював протест проти усяляких форм насильства над людиною; багатоплановий суспільно-політичний роман *Мобі-Дік* – бестселер свігової літератури.

мелізма, мелодична фігура, яка співгається на одному складі тексту.

Мелік-шах (Малік-шах), 1055-92, з династії Сельджуків, султан з 1072, найвидатніший селджуцький правитель; захопив, зокр., Сирію, Мекку і Медину; за правління М.-ш. імперія Сельджуків набула найвищого розквіту, розпалася після його смерті.

меліорація, господарські й технічні заходи, спрямовані на підвищення родючості ґрунтів; водна м. регулює водний обмін ґрунтів (зрошування або осушування); агромеліорація поліпшує властивості ґрунтів за допомогою тривалих господарських заходів (напр., удобрення мергелем); фітомеліорація – насаджування лісів.

меліса лікарська, багаторічна рослина з лимонним ароматом родини губоцвітих, поширена в зонах Середземномор'я; листки серцево-яйцеподібні, квітки блідо-рожеві; культивують як лікарську рослину, іноді м. л. дичавів; ін. застосування – приправа, сурогат лимона, олія для парфумерної промисловості.

Мелітополь (до 1841 Новоолександрівка), м. у Запорізькій обл., обл. підпорядкування, на р. Молочній (басейн Азовського м.); 175 тис. мешк.; підприємства машинобудівної, легкої, харчової промисловості; вузи, музеї; 3 парки – пам'ятки садово-паркового мистецтва, Мелітопольський курган (IV ст. до н.е.), собор св. О. Неського (XVII ст.), цвинтарна церква Усікновення глави Іоанна Предтечі (1905). Заснований 1784, статус-м. з 1841.

мелодія, співчинник (елемент) музичного твору, полягає в послідовності урядкованих звуків на тональних, інтервальних і ритмічних засадах, які творять формальну цілість.

мельба, морозиво з кремом та фруктами.

Мельбурн, м. в Австралії, адміністративний центр і гол. порт штату Вікторія; 3,2 млн. мешк.; друге м. після Сіднею і фінансово-торговий центр, машинобудівна (в т.ч. автомобільна, сільськогосподарських машин) легка, харчова, хім. промисловість; міжнародний аеропорт; 3 унів.

Мельник Андрій, 1890-1964, укр. політик, плк.: 1914-16 сотник Укр. січових стрільців, потрапив до рос. полону; під час Укр. революції 1917-20 організатор Січових стрільців, начальник штабу Іх Осадного корпусу, згодом у Армії УНР; з 1922 один з керівників Укр. військової організації, крайовий командант на зх.-укр. землях; 1924-28 в пол. в'язниці; у 30-х чл. ОУН, з 1938 гол. Проводу укр. націоналістів; після розколу ОУН (1940) очолював фракцію мельниківців; 1941 ізольований німцями, 1944 ув'язнений у концтаборі Заксентаузен; після війни очолював ОУН (мельниківців) на еміграції.

Мельники, с. у Чигиринському районі Черкаської обл., вздовж Холодного Яру, по обидва боки р. Сріблянки (притока Тясмину); Троїцька церква (1804) Мотронинського монастиря (1568). Перша письмова згадка 1629. за археологічними даними – XIII ст.; один з центрів руху гайдамаків.

Мельничук (Melnyczuk) Аскольд, нар. 1954, амер. письменник укр. походження; викладач Бостонського унів.; 1992 нагороджений McGinnis Prize за прозові публікації англ. мовою; *What Is Told*. **Мельничук** Тарас Юрійович, 1938-95, укр. поет; збірки *Із-за ерат*, *Князь роси*, *Строфи із Голгофи*; Шевченківська премія 1992.

меліа, темна, тягуча солодко-гірко-солонувата рідина, яка містить понад 50% вуглеводів (пер. цукрів) у сухій масі; відхід цукробурякового в-ва; сировина для ферментаційної промисловості, додаток до тваринних кормів.

мембрана клітинна (плазматична мембрана), білково-ліпідна оболонка, що обмежує поверхню клітин; містить складні комплекси енгімів, які уможливають активний обмін речовин між клітиною і середовищем; елементами м. к. є біол. оболонки.

мембранофони, музичні інструменти, джерелом звуку яких є тремтіння натягнутих мембран (шкіра, плівка), звук отримують за допомогою удару (літаври, барабани, тамбури), щипка і фриктиційним способом (тертям пальців по мембрані), часом задмухуванням (мірлітон). Т

меморандум, дипломатичний лист без адреси, підпису й печатки; пересилається у додатку до ноти або вручається особисто.

Меморіал, демократичний рух у СРСР (від 1985); спершу діяв з метою увічнення пам'яті жертв сталінського терору,

від 1990 – з метою поглиблення знань про рад. комуністичну систему; гол. діячі: Ю. Афанасьєв, М. Карпов, С. Станкевич; діяльність М. в Україні мала пер. дослідно-просвітницький характер; гол. діячі: І. Юхновський, Леся Танюк, В. Маняк.

мемуари, твір, в якому автор розповідає про події особистого і суспільного життя, зустрічі й розмови з видатними людьми тощо; найчастіше це щоденники, спогади, автобіографії та записки.

Мемфіс (Memphis), м. у США (штат Теннессі), порт над р. Міссісіпі; 610 тис. мешк., міська агломерація 1,1 млн.; деревообробна, машинобудівна, хім. промисловість; торгівля бавовною й деревом; важливий залізнично-поштовий вузол; унів.

Мен (Man), о-в у Ірландському м., територія, залежна від Брит. Корони; 572 км², 70 тис. мешк. (кельти); гол. м. і порт Дуглас; туризм; овочівництво; тваринництво, вівчарство; аеропорт; пороми з Ліверпуля, Белфаста і Дубліна. Кельтські поселення: в IX ст. М. захопили нормани, центр утвореного ними Кор.; з 1266 належить до Шотландії, з XIV ст. до Англ. корони, з 1828 залежна від Брит. Корони територія; самоврядування; до XIX ст. менська мова.

Мен (Maine, Мейн), штат на пн. сх. США, на Атлантичному узбережжі; 86,2 тис. км², 1,2 млн. мешк.; адміністративний центр Огаста, гол. м. й порт Портленд; вис. й г. (Апшалачі), узбережжя низовинне; бл. 85% території – ліс; целюлозно-паперова промисловість; лісові господарства; виробування картоплі, кормових трав; птахівництво; рибальство; пороми до Канади; водні види спорту. К

Мена, м. у Чернігівській обл., районцентр, на р. Мені (притока Десни, басейн Дніпра); 14 тис. мешк.; підприємства харчової промисловості; музеї, зоопарк. Відомо з 1066.

Менаандр, бл. 342 – бл. 291 до н.е., гр. комедіограф; представник нової комедії, комедії характерів; *Третейський суд*, *Відлюдник*.

менахінові (фарнохіноні), група вітамінів К, які посилюють зсідання крові; беруть участь у синтезі білків, що сприяють зсідання крові; сюди належить вітамін К₁ (філохінон) та вітамін К₂ (менахінон); синтетичний вітамін К застосовують у медицині: → вітаміні (Г).

менгір, металітичний об'єкт, цільний кам'яний блок (довж. 4-20 м), усталений вертикально в землі; розрізняють окремі, поставлені в ряд (алігмент)

Мембранофони

ударні: барабани, литаври, таран, баскський барабан (бубон) фриктиційні: азійські обручні барабанички (потирають зволоженими пальцями або долонями) духові: мірлітон



Мен

або у вигляді кругів (кромлеки); походять здебільшого з неоліту й ранньої бронзової епохи; найчисленніші в Європі, відомі також в Африці, Азії, обох Америках; служили, ймовірно, для кульових цптей.

менделевій, Md, радіоактивний штучно одержаний елемент (1955, Гюрсо і співробітники) з атомним числом 101; метал. Т

Менделєєв Дмитро Іванович, 1834–1907; рос. хімік; проф. Петербурзького унів., чл. Петербурзької АН; відкрив закон періодичності, створив першу таблицю хім. елементів (таблиця Менделєєва), досліджував розчини, нафту, вивчав процеси каталізу.

Мендель (Mendel) Грегор Йоганн, 1822–84, чеський натураліст, монах; автор теоретичних основ сучасної генетики; 1866 відкрив осн. закони спадковості (закони Менделя).

Мендельсон-Бартольдї (Mendelssohn-Bartholdy) Фелікс, 1809–47, нім. композитор стилю романтизму; 5 симфоній (*Іт.*, Шотландська), симфонічні увертюри, музика до п'єси В. Шекспіра *Сон літньої ночі*, концерти, 2 ораторії, фортепіанні (*Пісні без слів*) та камерні твори, пісні.

Менделя закони, правила передачі спадкових ознак, відкриті 1866 Г.Й. Менделем: 1) закон подібності гібридів першого покоління; 2) закон розщеплення гібридів 2 то покоління; 3) закон незалежної комбінації ознак.

Мендес (Mendes) Семюел, нар. 1965, англ. і амер. режисер театру і кіно; спектаклі у Королівському шекспірівському театрі *Ричард III*, *Буря*; з 1995 працює у США; премія Тонї за Бродвейську постановку мюзиклу *Кабаре*; 2000 п'ять премій *Оскар* за драму *Краса по-американському*.

Мендоза (Mendoza) Едуардо, нар. 1943, ісл. письменник; провісник ісл. нові прози; романи (*Правда про справу Савольши*, *Тамниця зачарованої крипти*, *Оливковий лабиринт*, *Незаний острів*).

Мендоса (Mendoza), м. у Аргентині, б. підняжся Анд; адміністративний центр провінції М.; 729 тис. мшк.; борошняна, легка промисловість; транспортний вузол на Панамер. шосе і Трансандській залізниці; 3 унів.

менеджмент, особливий різновид управління діями найманого персоналу підприємств та ін. суб'єктів економіки; включає створення, контроль за виконанням і постійне коригування меха-

нізмів роботи підприємства відповідно до актуальних потреб.

Менелай, у гр. міфології цар Спарти, брат Агамемнона, чоловік Єлені у часник Троянської війни, яка почалася після викрадення його дружини Парсом; знайшовши свою дружину, повернувся до Спарти.

меніск, два волокнисті хрящі колінного суглоба; беруть участь у згинанні та обертанні коліна. I

меншвіти, релігійна спільнота, заснована у XVI ст. Менно Сімонсом у Німеччині й Нідерландах; визнають хрищення лише дорослих, заперечують присягу й військову службу, прихильники непротивлення злу; в побуті консервативні й працьовиті; в Україні нім. м. селилися з 1789 над р. Дніпро і Молочна, виселені чи вихали у 20-ті ХХ ст. і під час II Світової війни.

менопауза, припинення менструацій у жінок середнього віку залежно від фізіологічного виснаження функцій яєчників; в період м. виникає ряд порушень, зв. клімактеричними.

менора, євр. семисв'ятник; широко вживаний у євр. орнаментичі мотив; символ юдаїзму; герб Ізраїлю. I

Менорка (Menorca), ісл. о-в у Середземному м., в архіпелазі Баlearських о-вів; 668 км², 65 тис. мшк.; знаний туристичний регіон; гол. м. і порт Магон.

Менселл (Mansell) Найджел, нар. 1953, англ. автогонщик; 1992 чемпіон світу у Формулї-1.

менструація, кров'янисті виділення з дітородних шляхів, причиною яких є злущування слизової оболонки матки; періодичність становить бл. 4-х тижднів (у нашому кліматі – в жінок у віці від 12-14 до 45-50 років); припиняється під час вагітності, часто в період годування грудьми.

менталітет, світосприйняття, спосіб мислення, психологічні особливості людини чи групи людей, пер. об'єднаних спільними національними коренями або клановими інтересами.

менуєт, фр. народний і придворний танець (XVII-XVIII ст.), у помірному темпі, музичний розмір тридільний, складається із 3 частин; входить до складу своїх, сонат, симфоній.

Менухін (Menuhin) баронет Студї, 1916–99, амер. скрипаль; один із найвидоміших сучасних скрипалів; також диригент (напр., оркестром Sinfonia Varsovia); постійно живе у Вел. Британії, де заснував і керує музичною школою в Stoke d'Abernon, організував музичний

фестиваль в Батї; різноманітний репертуар, виконує також неєвроп. музику (виступи з Індійським ситаристом Р. Шанкарром).

Менцінський Модест, 1875–1935, співак (драматичний тенор); виступав на оперних сценах Львова, Берліна, Байройта, Стокгольма; репертуар: Лоєнгрї, Тангойзер (одномісній опері Вагнера), Каїно (*Лялечка* Леонавалло), Ірод (*Саломея* Р. Штрауса), солоспівуєвр. композиторів.

Менчік (Mencik) Віра, 1906–44, перша чемпіонка світу з шахів у 1927–44; за походженням чешка; з 1921 жила в Англії; популяризувала шахів у світі; загинула під час нальоту нім. авіації; з 1957 на Всесвітніх шахових олімпіадах розігрується Кубок Віри М.

Менчу (Menchu) Рїгоберта, нар. 1959, гватемальська громадська діячка; з 1981 виступає за права корінного населення Амер. і припинення громадянської війни; Нобелівська премія миру 1992.

Меншиков Олександр Данилович, 1673–1729, рос. державний і військовий діяч, кн. з 1707, генералісимус (1727); найближчий соратник Петра I; учасник Пн. війни 1700–21; 1708 зруйнував м. Батурин, винищивши його мшк. за підтримку I. Мазепи; відзначився, зокр., в Іюльській битві 1709; за імператриці Катерини I (1725–27) фактичний правитель Росії; ініціатор ліквідації Малорос. колегії та обрання гетьманом Д. Апостола; 1727 усунутий від влади і засланий.

меншовики, рос. соціал-демократична партія; з 1903 фракція Рос. соціал-демократичної робітничої партії (РСДРП); противники пропонуваного Леніним перетворення РСДРП на організацію професійних революціонерів; з 1912 самостійна партія; після жовтневого перевороту 1917 в антибільшовицькому таборі.

Мень отець Олександр Володимирович, 1935–90, рос. православний священник; з 1958 парох у Новій Деревні б. Москви, вел. вплив на нову евангелізацію комуністичної Росії; праці з теології (*В пошуках шляху, істини й життя*, *Син Людський*, *Тайство, слово й образ*); убитий невідомими злочинцями.

мер, найменша частинка, яка повторюється, молекули полімеру.

мер, у Франції виборний гол. муніципальної ради, водночас представник державної адміністрації у громаді.

Мерапі, діючий вулкан в Індонезії, на о-ві Ява; вис. 2911 м.

мергель, осадова гірська порода, пер. з кальциту і глинистих мінералів; поширений; використовують для виготовлення цементу і як мінеральне добриво; в Україні – Дніпровсько-Донецька і Причорноморська западини.

Мердок (Murdoch) Айріс, 1919–99, англ. письменниця ірландського походження; 1948–63 викладача філософії в Оксфордському унів.; оригінальні світоглядні, морально-етичні проблеми, екзистенційний неспокій; *Скромна троянда*, *Чорний Принц*; есеї про теорію роману.

Мередїт (Meredith) Джордж, 1828–1909, англ. письменник; прихильник позитивізму; іронічно-сатиричні романи, деосміяно консерватизм суспільства (*Егоїст*); інтелектуально-філософська лірика.

мереживо, ажурна тканина або декоративна стрічка; утворюється внаслід сплітання нитку різний спосіб; залежно від техніки виконання м. поділяється на: сітчасте, шите голкою, плетене на коклюшках, гачком, фрівольте. I

Мережковський Дмитро Сергійович, 1866–1941, рос. поет, філософ і літературний критик; з 1920 в Парижі; теоретик символізму; поезія, історичні романи, трилогія *Христос і Антихрист*, історичні драми; літературні есе, біографістика.

Меретян (Мердерер) Бернард, ?–1759, укр. архітектор, видатний представник укр. бароко; собор св. Юра у Львові (1744–70), ратуша у м. Бучачі (1751).

Мерефа, м. у Харківській обл., 30 тис. мшк.; підприємства будівельних матеріалів, машинобудування, легкої, харчової промисловості; залізничний вузол; центр аграрної науки (науково-дослідний інститут овочівництва і баштанництва); козацьке поселення з XVII ст.; з М. походить кошовий отаман Іван Сірко.

меридіани, дуги вел. кіл земної кулі, що з'єднують географічні полюси; разом з паралелями утворюють географічну сітку. I

меридіан нульовий, географічний меридіан; проходить через астрономічну обсерваторію у Грінвічі; прийнятий 1884 як нульовий в системі географічних координат.

мериноси, порода овець з ос. тонкою, делкатною вовною, з якої виготовляють найтонші тканини; виведені в Іспанії. I

меристема → рослини тканини.

Мері Леннарт, нар. 1929, естонський політик; у 80-х активіст Руху за незалежність, 1990–92 міністр закордонних

Менделевій
атомна маса 258,098



Меніск



Менора

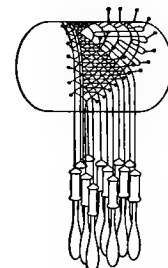

Мереживо,
плетене на коклюшках

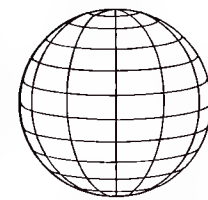

Меридіани
Точки, що лежать на тому
самому меридіані,
мають однакову
географічну довготу



Меринос



Меріленд



Мерлуза (хек)

Меркурій
Середня відстань від Сонця 57,9 млн. км
Діаметр 4878 км
Маса 0,055 маси Землі
Густина 5,4 (води = 1)
Добові коливання темп. від -17°C до +350°C
Тиск на поверхні 0 (немає атмосфери)
Період обертання навколо Сонця 88 днів (0,24 земного року)
Період обертання навколо власної осі бл. 59 земних днів
Гравітаційне прискорення 3,7 м/с²
Супутників немає

справ; 1992–2001 президент, підтриманий правоцентристським блоком *Вітчизна* (*Isamaa*).

Мері Берд Земля, частина Зх. Антарктиди, надм. Росса і м. Амундсена; вкриті материковим льодом; на пн. г. Ексетутів Комміті (вис. до 4285 м, Сідлей).

Меріда (Mérida), штат у Венесуелі, надоз. Маракайбо; 11,3 тис. км², 616 тис. мшк.; адміністративний центр М.; гористий; вирощування пшениці, кави, бананів; вівчарство, скотарство, розведення коней.

Меріда (Mérida), м. у Мексиці, на півостр. Юкатан; 560 тис. мшк.; центр промисловості, торгівлі й туризму; перехрестя шляхів, міжнародний аеропорт; унів., кафедральний собор XVI ст., численні церкви XVII–XVIII ст. і монастирі, Каза дель Аделантадо де Монтехо (XVI ст.).

Меріленд (Maryland), штат у США, над Чесапійською зат.; 27,1 тис. км², 5 млн. мшк.; адміністративний центр Аннаполіс, гол. м. і порт Балтімор; на сх. низ., на зх. Аппалачі; значною мірою урбанізований, багато промислових підприємств (важка металургія, літакобудування, в-во хімікалій); вирощування фруктів і овочів; птахівництво; ловля форелі. К

Меріме (Mérimee) Проспер, 1803–70, фр. письменник епохи романтизму; новели (*Кармен*, *Коломба*), п'єси, історична драматична хроніка (*Жакерія*), роман *Хроніка з часів Карла IX*; приятелював із М. Гоголем та Марко Вовчок, перекладав їхні твори; укр. історії присвячено нарис *Укр. козаки та їхні останні гетьмани*, *Богдан Хмельницький*, п'єса *Перші кроки авантюриста*.

меркантилізм, напрямок економічної думки, який переважав у Зх. Європі у XVI–XVII ст.; послідовникам ототожнювали заможність країни з досягненням позитивного торговельного балансу; часто мірилом багатства визнавали к-ть біметалічних грошей; гол. представники: Т. Мун, А. Серва, Ж.Б. Кольбер.

Меркатор (Mercator) (Кремер) Герард, 1512–94, фламандський математик і географ; засновник сучасної картографії, запропонував нові, математично обґрунтовані принципи побудови карт, зокр., кілька картографічних проєкцій; автор численних карт, глобусів та перших атласів.

Меркурій, найближча до Сонця, передостання за розмірами планета Сонячної системи; важко спостережувана; найдокладніші дані та єдину карту поверхні одержано за допомогою космічної станції *Марінер-10*; рівнинно-височинна поверхня вкрита численними кратерами і порізнана характерними схилами (вис. до 3 км і довж. до 500 км); найбільша вис. Caloris Basin (Рівнина Спеки), оточена гірським колом діаметром бл. 1400 км, є наслідком удару вел. метеориту; атмосфера д. розріджена, відносно сильне магнітне поле, супутників немає. I

Мерлія, у кельтській міфології чарівник і провидець, який переніс у Британію Стоунгендж; заснував Круллий стіл короля Артура; описаний у XII ст. Гальфредом Монмутським.

мерлюни, завершення оборонних мурів і башт у вигляді ряду зубчастих прямокутних виступів; стрільниці.

мерлуза (хек), морська риба (називають також морською щукою); водиться у Середземному і Чорному м. та Атлантичному ок.; довж. тіла бл. 1 м, маса бл. 10 кг; цінне м'ясо. I

Меровінги, франкська династія V–VIII ст.; за Хлодвіга (481–511) об'єднали всіх франків; з VII ст. позбавлені мажордомами дійсної влади; 751 втратили владу на користь Каролінгів.

Мерседаріо, вершина у Пд. Андах, найвища у Кордильєра де ла Рамада, в Аргентині; вис. 6770 м.

Мерседес-Бенц (Mercedes-Benz), нім. компанія з виробництва легкових автомобілів і двигунів; заснована 1926 від об'єднання фірм *Даймлер* і *Бенц*; розкішний і надзвичайно швидкий родстер *Mercedes SL55 AMG* з потужним мотором (476 к.с.); розгін до 100 км/год здійснює за 4,7 с.; максимальна швидкість 250 км/год.

мертва голова, метелик, заселяє Європу та Африку; довж. бл. 6 см, розмах крил бл. 13 см, на спині жовтий малюнок, що нагадує череп (звідси назва).

Мертве море, тектонічне, безстічне оз. в Ізраїлі та Йорданії, 405 м н. р. м.; бл. 1000 км², пл. до 399 м; вел. солоність; впадає р. Йордан.

Мертон (Merton) Роберт Кінг, нар. 1910, амер. соціолог та історик науки, проф. Колумбійського унів.; представник функціоналізму в соціології; розробляв концепцію теорії середнього рівня, які повинні пов'язати емпіричні дослідження і загальну теорію соціології; займався соціологією науки, запровадив поняття етосу науки.

Меру, найвищий діючий вулкан в Африці (Танзанія), вис. 4567 м; останнє виверження 1910; у горішній частині національний парк М.

Мерфі (Murphy) Едді, нар. 1961, амер. кіноактор, режисер, сценарист; ролі у комедійних бойовиках *48 годин*, *Поліцейській з Беверлі-Хіллз*, ваванторних комедіях *Помиляються місцями*, *Доктор Дулітл*.

меса, циклічна вокальна або вокально-інструментальна композиція, призначена для виконання в церкві під час богослужіння; м. складається із постійних частин: Kyrie, Gloria, Credo, Sanctus, Agnus Dei, часом також т.зв. змінні частини: крім повної м. (missa solennis), існує коротка м. (missa brevis); траурну м. називають рекемієм.

Месія, єврейська назва, вживана у *Старому Заповіті* на окреслення помазаного короля чи жерця, пізніше – спасителя народу Ізраїля; у *Новому Заповіті* – титул Ісуса (гр. відповідник – Христос).

Месопотамія, історична обл. на Близькому Сх. у межиріччя Тигру і Євфрату в Іраку, Сирії та Ірані; на пн. – височина, на пд. – Месопотамська низ.; один з гол. у світі регіонів штучного зрошення; вирощування зернових, фінікової пальми, бавовни; видобуток нафти. У стародавні часи – вел. центр цивілізації і культури, розвиткові яких сприяли родючість ґрунту і вигідне для торгівлі розташування; умовно територію М. поділяють на нижню, пд. М., що займала алювіальну рівнину над Перською зат. до сучасного Багдаду (тут розвинулась найстаріша цивілізація Шумеру, потім Вавилонії), і гірську, пн. М., що простяглася від сучасного Багдаду до півдня г. сучасної Туреччини (тут виникли держави Ассирія і Міданії); у 2-й полов. IV ст. до н.е. М. за-

воював Александр Македонський і вона частково елінізувалася; пізніше належала Селевкідам, Парфії, Персії; у VII ст. після араб. завоювання піддана ісламізації та арабізації. К

Месопотамська низовина, алювіальна низ. в Іраку, Кувейті, Ірані, в басейні Тигру та Євфрату; пустельна; густа мережа зрошувальних каналів; плантації фінікової пальми.

Мессершмітт (Messerschmitt) Віллі, 1898–1978, нім. конструктор планерів та літаків; заснована ним фірма випускала винищувачі, що використовувала Люфтваффе під час II Світової війни.

Мессинська протока (стародавнє Сцилла і Харіба), у Середземному м., між о-вом Сицилія і Апеннінським півостр.; шир. 3,3 км; пл. 90 м; змінні течії, до 10 км/год; поромні; порти: Мессина, Реджо-ді-Калабрія (Італія).

Мессіан (Messiaen) Олів'є, 1908–92, фр. композитор і органіст; творчість пов'язана із релігійною тематикою, ґрунтується на індивідуальній музичній системі; твори для оркестру (*Казанова*, *Турангалла*), фортепіанні (*Двадцять поглядів на немовля Ісуса*) та органні твори, опера *Св. Франциск Ассизький*.

Мессіна (Messina), м. в Італії, на пн.-сх. Сицилії, над Мессинським прот.; 233 тис. мшк.; суднобудівництво, переробка фруктів; торговельний, рибальський і поромний порт; унів., морський інститут; центр туризму; заснована бл. 780 до н.е. іонійська колонія Занкле, з V ст. до н.е. назва Мессене; 289 завойована мамертинцями, після I пунічної війни під владою Риму; під владою Візантії, арабів (з 842), норманів (з 1061, з 1130 в Кор. Сицилія), Франції (1282 антифр. повстання, т.зв. *сицилійська вечірня*) та Іспанії; 1860 приєднана до Італії; 1908 зруйнована землетрусом.

Месснер (Messner) Райнгольд, нар. 1944, іт. альпініст; першим у світі здобув усі 14 вершин вис. понад 8000 м.

метаболізм → обмін речовин.
метаболіти, хім. сполуки, які утворюються в живих організмах внаслід. обміну речовин; субстрати та продукти ферментативних реакцій.

метабенез (чергування поколінь), чергування у деяких груп рослин чи тварин поколінь, які відрізняються способом розмноження: нестатевий (спорами, поділом, брунькуванням) і статевий (гаметами); у рослин нестатеве покоління – спорофіт, статеве – гаметофіт; у тварин покоління називаються по-різ-

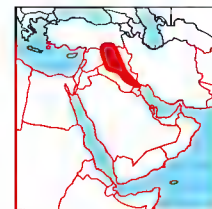

Месопотамія

Метагенез

у кишковопорожнинних На морському дні живуть кількамиліметрові поліпи; поліпи ростуть, розмножуючись нестатевим шляхом — народжують молодих медуз; зрілі медузи розмножуються статевим шляхом; із запліднених яєць розвиваються личинки, котрі оселяються на морському дні й перетворюються у поліп

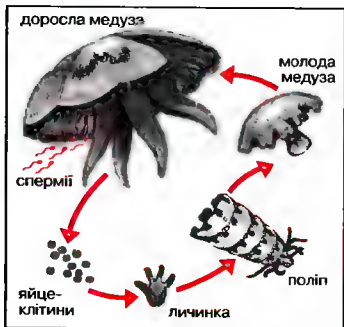

ному, напр., у кишковопорожнинних поліп є нестатеву формою, медуза — статеву; м. пов'язаний із зміною к-ті хромосом у клітинах з диплоїдного (2n) на гаплоїдне (n) число і навпаки. І

метали, речовини, для яких характерна наявність вільних електронів, що зумовлює добру електро- і теплопровідність м.; мають характерний блиск, часто пластичні і п'ядаються ковці; до м. належить більшість хім. елементів та сплавів; хім. елементи-метали приймають, найчастіше, додатні ступені окиснення; у звичайних умовах це тверді тіла (виняток ртуть — рідина); в природі поширені у вигляді руд, в чистому вигляді зустрічаються рідко, пер. благородні м.; м. широко застосовуються як конструкційні матеріали; м. поділяють на ферометали (чавун, сталь) і неферометали, легкі (густиною до 4,5 г/см³) і важкі; середм. виділяється група т.зв. благородних м. (золото, срібло, ірідій та ін.), стійких до дії атмосферних і хім. чинників.

металізація, покриття поверхні будь-якого предмету тонким шаром металу; м. напилюванням здійснюється за допомогою спеціального пістоleta, що розпилює розплавлений метал; дифузійна м. — дифузійне насичення металом (напр., хромом, алюмінієм, цинком) поверхні предмета.

металісти, в сучасному розумінні: виконавці "металевого" року та їхні фани; в одязі використовують металеві прикраси.

металокераміка, виробні і матеріали, виготовлені шляхом спікання керамічних і металевих порошоків; м. характеризується жаростійкістю, вел. твердістю і міцністю; застосовується для виготовлення ріжучої частини інструментів, сопел газових турбін тощо.

металургійний завод (металоплавильний завод), завод, на якому виплавляють метали з руд, одержують сплави та п'ядають їх пластичний обробці (ковці, вальцюванню, протгуванню) з метою надання їм відповідної форми; існують сталеплавильні, мідноплавильні, цинкоплавильні та ін. м. з.; на сталеплавильному заводі в доменних печах з руди виплавляють чавун та переробляють його на сталь у мартенівських або конверторних печах, а останнім часом — і в електричних, які менше забруднюють навколишнє середовище.

металургія, галузь промисловості; в-во металів з руд (з використанням металобрухту) та їх переробка на прокатних станах і в кузнях на готові вироби та напівфабрикати.

метамерія, послідовні поділи яйця на першому етапі розвитку зародка тварин і людини на щораз менші клітини, аж до утворення бластули; під час м. ні маса зародка, ані об'єм не збільшуються.

метамова, анакова система, яку використовують для опису природної мови (мови-об'єкта); у ролі м. можуть виступати як самі природні мови (мовознавчі терміносистеми), так і спеціальні знакові системи, створені для побудови моделей природних мов.

метаморфізм, зміни структури, мінерального і хім. складу гірських порід у надрах земної кори під впливом вищої темп. і вищого тиску за пануючі на поверхні Землі; перетворені гірські породи називають метаморфічними.

метаморфоз (перетворення), гормонально урегульоване перетворення личинки в повністю сформовану особину; напр., м. пуголовка в жабу; в комах розрізняють повний м. (голометаболізм) зі стадією лялечки та неповний м. (гемі-метаболізм) без стадії лялечки.

метан, CH₄, органічна сполука, насичений вуглеводень; безбарвний газ без запаху; в суміші з повітрям легко вибухає; гол. компонент природного газу; зустрічається у вугільних шахтах (т.зв. шахтний газ), як продукт розкладу органічних речовин — в болотах (т.зв. болотний газ).

метанол → метиловий алкоголь.

метастаз, вторинне вогнище хвороби, віддалене від первинної локалізації, але тієї ж природи; утворюється внаслід. переносу кров'ю чи лімфою бактерій або пухлинних клітин.

метафізика, філософська дисципліна, під якою розуміється загальна теорія буття, наука про буття як буття (аріс-

тотелізм, томізм), ототожнювана інколи з онтологією; наука про те, що не підлягає почуттям, будучи нематеріальним (Р. Декарт, Г. Ляйбніц); міркування над тим, що належить до апіорного знання чистого розуму, перебуваючи поза досвідом (І. Кант).

метафора, один з осн. виразів емоційності, слово або словосполучення, яке розкриває сутність і особливості одного явища перенесенням на нього певних ознак і властивостей ін. (жар почуттів, синя одежа моря).

метгемоглобін (геміглобін), біол. інертна форма гемоглобіну, утворена внаслід. зміни ступеня окиснення заліза в гемі з +2 на +3; у крові людини частка м. становить бл. 2% від к-ті гемоглобіну; багато лікарських препаратів зменшує його вміст, викликаючи патологічний стан — метгемоглобемію.

метека (метойки), у стародавній Греції чужинці, що постійно проживали в полісі; не маючи повних громадянських прав, виконували, однак, повинності на користь держави; гол. заняття торгівля і ремесло.

метелики (лускокрилі), ряд комах, бл. 150 тис. видів; заселяють усі континенти, крім Антарктиди; крила вкриті барвистими лусками; проходять повне перетворення; дорослі особини живляться квітковим нектаром (сисний ротовий апарат), гусінь пер. рослиноїдна, часто шкідлива. І

метемпсихоз, мандрівка душ, віра у втілення душі (реінкарнація) після смерті тіла в ін. істоту (людину, тварину); метою м. є очищення душі від бруду (гріха) і прагнення до досконалості чи визволення; складова вірувань багатьох релігій, зокр., індуїзму, орфізму, піфагорейзму.

метеор, явище спалаху в земній атмосфері (ефект падаючої зірки) внаслід. залітання у неї з космосу метеоритного тіла (розжареного від тертя).

метеорита, частини метеорних тіл, які після проходження через земну атмосферу падають на поверхню Землі; поділяються на м. металеві (сидерити), м. кам'яні (аероліти) і м. змішані, металево-кам'яні (сидероліти).

метеоритні тіла, дрібні кам'яні уламки, що обертаються навколо Сонця; утворилися внаслід. розпаду комет або зіткнення астероїдів.

Метерлінк (Maeterlinck) Моріс, 1862–1949, бельгійський письменник, писав фр. мовою; гол. міжнародного ПЕН-клубу; видатний представник символізму в театрі; його п'єси (*Сліпці*, *Пелей*

і *Мелісанда*) д. вплинули на розвиток європ. драми; філософсько-природничі есе (*Життя бджіл*); Нобелівська премія 1911.

метяловий спирт (метанол), CH₃OH, органічна сполука; д. отруйна, легка і горюча рідина; м. с. раніше одержували методом деструктивної перегонки деревини (звідси назва — деревинний спирт), теп. синтезують; хім. сировина; застосовують як розчинник, паліне.

метяс, нащадок від шлюбу представників європеїдної раси та індіанців; у ширшому значенні — нащадок змішаних шлюбів представників різних рас людини.

метяс, поміс 2 порід тварин; пер. безплідні, з виразними рисами батька, матері або проміжними, напр., мул, лошаки.

метод, система правил, прийомів і операцій пізнання, а також практичного перетворення дійсності; спосіб досягнення певних результатів у пізнанні й практиці.

метод: 1) спосіб поведінки, свідомий і повторний вибір дії; 2) комплекс доцільних функцій і засобів; 3) спосіб виконання завдання чи розв'язання проблеми.

методисти, протестантські релігійні групи, що виділилися з англіканства; рух започаткований 1739 братами Дж. і Ч. Веслі та Дж. Вайтфілдом; в кінці XVIII ст. перші Церкв. м. у Вел. Британії і США; м. наголосують на моральній суворості віруючих і методичній (звідси назва) побожності.

метр (м), одиниця довж. у системі СІ; шлях, що його проходить світло у вакуумі за 1/299792458 с; раніше використовували платино-ірідієвий еталон метра.

Метелики

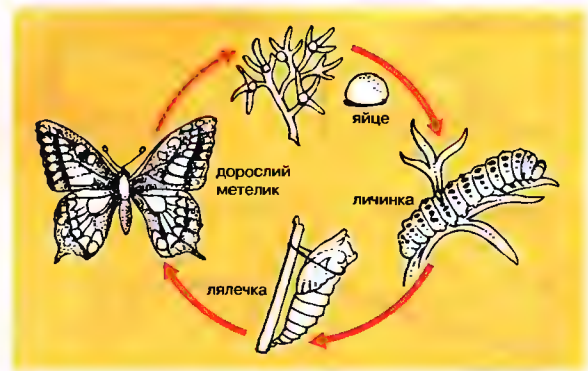

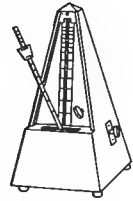

Метроном

метрика, в допоміжних історичних дисциплінах книга записів виданих документів і здійснених громадсько-правових дій, ведених у канцелярії правителя; звичайне свідцтво, напр., хрищення, шлюбу.

метро, підземна міська електрифікована залізниця з вел. пропускнуою здатністю; поїзд м. складається з одно- або двогонних тягових систем; перше м. було збудовано 1863 у Лондоні, найдовші лінії м. у Нью-Йорку та Москві; в Україні м. у Києві, Харкові, Дніпропетровську.

метроном, прилад годинникового типу для докладного відбивання такту згідно з темпом музичного твору; сконструйований 1816 Я. Мельцльом; використовується при навчанні грі на музичних інструментах. I

Метрополітен-Музей (Metropolitan Museum of Art), музей в Нью-Йорку; заснований 1870; найбільше художнє зібрання у США і одне з найбагатших у світі; сучасного амер. і зх. європ., далеко- і близькосх., античного мистецтва; відділи музичних інструментів, зброї, костюма; бібліотека; Junior Museum; The Cloisters – зібрання середньовічного мистецтва.

Метрополітен-Опера (Metropolitan Opera House), оперний театр в Нью-Йорку; відкритий 1883; постійний оркестр і хор; солістів і диригентів запрошують для кожної вистави; спектаклі виконують мовою оригіналу; з 1966 у новому приміщенні центру Лінкольна.

Меттерніх-Віннебург (Metternich-Winneburg) Клеменс фон. кн., 1773-1859, австр. державний діяч; з 1809 міністр закордонних справ, 1821-48 канцлер; на Віденському конгресі забезпечив Австрії гегемонію у Нім. Союзі та в Іта-

лії; гол. натхненник Священного Союзу; консерватор, прихильник крайнього централізму.

механізм, система з'єднаних між собою деталей машин, які можуть виконувати певні рухи завдяки споживанню механічної енергії; важільний, кривошипний, кулачковий, клиновий, храповий та ін.

механізм важільний, механізм, частини якого у вигляді твердих стрижнів з'єднані між собою за допомогою шарніра. **механізм диференціальний** (диференціал), різновид передачі для приведення у дію осей, одна з яких є продовженням ін., з різними швидкостями обертання (використовується в автомобілях для приводу коліс).

механізм кривошипний, механізм, у якому зворотно-поступальний рух одного елемента (напр. поршня) за допомогою шатуна перетворюється в обертальний рух ін. елемента, напр., кривошипного валу (часом усі важільні механізми з кривошипом називають м.к.).

механізми прості, прості механічні пристрої, що дозволяють замінити роботу сили на певному відрізку шляху на роботу ін. сили (зазвичай, меншої) на зміненому відрізку шляху (зазвичай, більшому); розрізняють 2 класи м.п.: в одному найпростішим механізмом є похила площина, у другому – важіль; відомі вже у 6 тис. до н.е. I

механіка, наука, яка займається рухом, рівновагою та взаємодією (внєсл. якої змінюється рух і відбувається деформація) тіл; класична, ньютонівськ.а м. спирається на 3 закони Ньютона і досліджує рух макроскопічних тіл; квантова м. займається рухом мікрочастинок та їх взаємодією (якщо вони не прова-

дять до зміни к-тї природи частинок); релятивістська м. займається рухом тіл, швидкість яких сумірна зі швидкістю світла.

Мехіко (Mexico), штат у Мексиці, навколо федеральної столичної округи; 21,4 тис. км², 9,8 млн. мешк.; густо заселений; адміністративний центр Толука; гористий; зернові, цукрова тростина; скотарство; видобуток золота, срібла, руд міді; розвинута промисловість; туризм; численні пам'ятки, в т.ч. Піраміда Сонця в Теотіуакані.

Мехіко (Ciudad de Mexico), столиця Мексики, в центр. частині країни, на вис. 2250 м.; найбільша агломерація світу; м.: 15,3 млн. мешк. (1994), околицями: 21,3 млн. (з федеральною округою, м. Нетсауалькойотль і частиною штату М.); найбільший центр країни та Лат. Америки; чорна металургія, нафтоочисні підприємства, машинобудівна, автомобільна, електротехнічна, поліграфічна промисловість; вел. транспортний вузол (Панамер. шосе, аеропорт); метро; осередок науки (7 академій, численні навчальні заклади, унів.), культури (відомі музеї, пам'ятки) і туризму; місце літніх Олімпійських ігор 1968; сильні землетруси, останній 1985. Кафедральний собор (XVI-XVIII ст.), шпиталь (XVI ст.), численні монастирі й церкви, палац віце-короля – теп. Національний палац (XVII ст.), ратуша (XVI, XVIII ст.), численні колегіуми, палаци, будинок Інквізиції (XVIII ст.) та ін.; будівлі XIX ст., сучасні, в т.ч.: унів. містечко, Олімпійський стадіон. Засноване 1521/22 іспанцями на руїнах ацтекського Теночтітлану; столиця ісп. віцекор. Нова Іспанія, від 1821 незалежної Мексики.

Мехмед II (Мегмед II), 1430-81, з династії Османів, тур. султан 1444-46 і з 1451; творець Османської імперії; 1453

здобув Константинополь, поклавши край Візантійській імперії; встановив перший тур. правовий кодекс (*Кануннаме*).

Мец (Metz, Mec), м. на сх. Франції, у департаменті Лотарингія, на р. Маас; міська агломерація 193 тис. мешк.; торговельний, промисловий (машинобудування, очистка нафти), туристичний центр; унів.; музеї; руїни рим. споруд; готичний кафедральний собор (XIII-XVI ст.), численні собори (XIII-XVII ст.), Отель Сент-Лів'є (XII ст.), театр і ратуша (XVIII ст.). Рим. укріплений табір, з IV ст. єпископство; 1870 капітуляція фр. армії під час фр.-прусської війни.

мецо-сопрано: 1) жіночий голос у середньому діапазоні між сопрано та альтюм; види: ліричне м. (a-g2), драматичне м. (g-b2); 2) співачка з таким голосом.

меч, холодна зброя з прямим двосічним лезом, яка використовувалася з періоду бронзи до XVI ст.; замінений пізніше рапорою.

Мечар (Mečiar) Владімір, нар. 1942, словацький політик; після оксамитової революції 1989 прихильник відмови від федерації з Чехією і незалежності Словаччини; з 1991 лідер Руху за демократичну Словаччину; 1990-91 та 1992 прем'єр-міністр словацького уряду; у незалежній з 1993 Словаччині прем'єр-міністр до III 1994 та XII 1994-98.

мечеть (джамі, масджід), мусульманський храм, у якому також відбуваються збори, наради, навчання, суди; зазвичай прямокутне подвір'я, оточене галереями, із прилеглим до нього просторим колонним молитовним залом; від IX ст. відомі також ін. форми м. (часто центричні в плані), залежно від регіону; завжди багато декоровані. I

мечник, у Київській Русі IX-XII ст. мол. дружинник, який виконував деякі судові функції.

Прості механізми

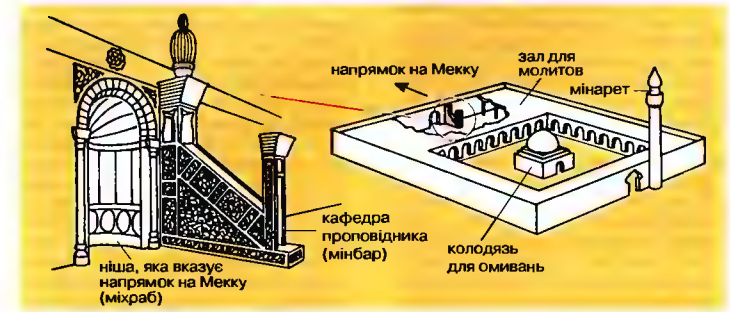
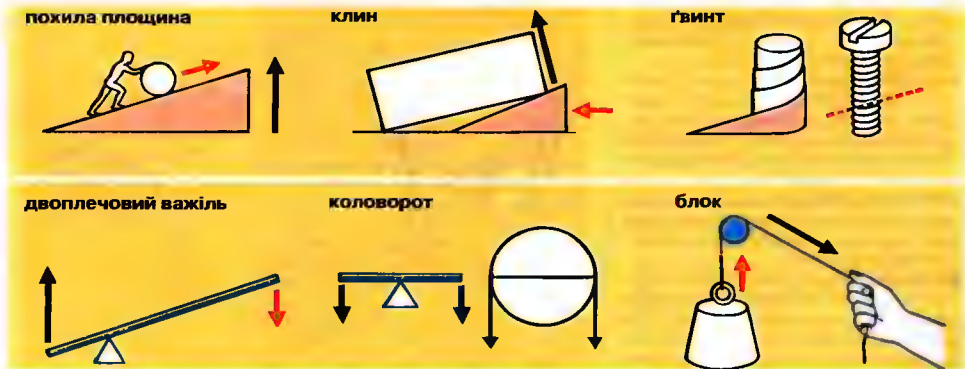

Мечеть
Типова мечеть з нішею (міхрабом), яка вказує напрямком на Мекку

Мечников Ілля Ілліч, 1845-1916, укр. та фр. зоолог і мікробіолог; проф. Одеського унів. (звільнений та змушений емігрувати за українофільство) та Інституту Пастера в Парижі; чл. Петербурзької АН; 1882 відкрив явище фагоцитозу; дослідив явище опірності; Нобелівська премія 1908.

мечоносець зелений, акваріумна риба; нижня частина хвостового плавця утворює довгий мечовидний відросток; довж. самиць бл. 10 см; розводять багато видів різного кольору.

мечоносці (Христові рицарі), нім. рицарський орден, заснований 1202 в Лівонії, 1237 об'єднався з Тевтонським орденом, утворивши його філію – Лівонський орден, 1561 секуляризований.

мечохвіст, морські тварини з класу головоногих, реліктові, збереглися незмінними від часів силуру; довж. тіла бл. 60 см, тіло сплюснене, розділяється на вкриті спинним щитом головогруді з 6 парами кінцівок та черво з хвостовим шипом і 6 парами листовидних кінцівок з багатьма зябровими листочками; на мільковиді Атлантичного ок., Пд.-Сх. Азія.

меч-риба, морська риба; живе у тропічних та субтропічних морях; довж. 5-6 м, маса бл. 1100 кг; верхня щелепа видовжена у мечовидний дзьоб; найшвидша з риб (110 км/год). 1

Мешхед, м. у пн.-сх. Ірані, найбільше після Тегерану м. країни; 1,5 млн. мшк.; промисловий (цукрова, текстильна), ремісничий і торговельний центр; унів., музеї; центр релігійного культури шіїтів; комплекс культових споруд: мавзолей, мечеті, медресе (XIV-XIX ст.).

Мя, укр. літературний кварталник, виходив у Варшаві 1933-39 з різною періодичністю; згуртував письменників-емігрантів з Наддніпрянщини (Н. Лівчицька-Холодна, П. Зайцев, П. Холодний, А. Крижанівський).

мигдаліди, органи лімфатичної системи, які у ссавців містяться у слизовій оболонці ротової порожнини і лютки; беруть участь у захисті організму від хвороботворних мікроорганізмів, виробленні імунітету. 1

мигдаль, дерева і кущі родини розових, горіхоплодова культура; поширений в Зх. та Середній Азії; вирощують задля плодів (овальні, чорно-зелені), з твердими істотними кісточками (мигдаль), солодкими або гіркими; споживають свіжим, а також в кондитерській промисловості, використовують для отримання мигдалевої олії, деревину – для столярних і токарних виробів. 1

манья мигдалевої олії, деревину – для столярних і токарних виробів. 1

Микешян Михайло Йосипович, 1835-96, рос. скульптор і графік; пам'ятник Б. Хмельницькому на Софійському майдані у Києві; Ілюстрації до Кобзаря Т. Шевченка, творів М. Гоголя.

Микитинська Січ, адміністративний і військовий центр запорозького козацтва 1638-52 на Микитинному Розі над Дніпром (б. теп. м. Нікополя); 1648 стала початковим вогнищем Хмельниччини.

Миклухо-Маклай (Миклуха-Маклай) Микола Миколайович, 1846-88, рос. мандрівник, антрополог, етнограф, географ, дослідник народів Океанії та Пд.-Сх. Азії; укр. за походженням; бл. 3 років прожив серед палуасів Нової Гвінеї; мандрував також Україною, досліджував фауну Криму, Чорного м.; бл. 160 наукових праць, у т.ч. *Серед дикунів Нової Гвінеї*; іменем М.-М. названо частину Нової Гвінеї.

Микола з Кузи (Микола Кузанський), 1401-64, нім. теолог, філософ і математик, кардинал; представник ренесансного пантеїзму; передбачив гол. риси філософії нового часу; *Провчене незнання*.

Микола II Романов, 1868-1918, рос. імператор 1894-1917, син Олександра III; провадив експансію на Далекому Сх., що призвело до війни з Японією 1904-05, яка закінчилася поразкою Росії; під час революції 1905-07 змушений обмежити самодержавство і скликав парламент (Державну Думу); 1914 вступив у війну на боці Антант; після вибуху лютневої революції 1917 зрікся престолу; розстріляний (разом з родиною) більшовиками в Єкатеринбурзі.

Миколаїв, м. у Львівській обл., районний центр; 15 тис. мшк.; гірничоцементний комбінат, підприємства легкої, харчової промисловості. Заснований 1570, магдебурзьке право з 1578.

Миколаїв, обл. центр України, на узбережжі Бузького лиману, при злитті р. Інгул і Пд. Буг; 512 тис. мшк.; вел. індустріальний центр: машинобудівна (корабельна), легка, харчова промисловість; морський та річковий порт, залізнично-шосейний вузол; 2 вузи, театри, музеї (в т.ч. історії флоту); пам'ятки цивільного та сакрального будівництва XIX ст., пер. у стилі класицизму; астрономічна обсерваторія, будинок штаба Чорноморського флоту, морська гімназія та касарні, водогінна вежа, Свято-Миколаївська і Пресвятої Богородиці церкви, лат. собор. На території М. виявлено поселення від часів неоліту, у се-

редині XVIII ст. тут існували запорозькі кузи; м. засноване 1789 поблизу гр. колонії Ольвія, названий на честь взяття тур. фортеці Очаків у день св. Миколи; 1827 відкрито першу в Україні астрономічну обсерваторію; штаб Чорноморського флоту, з 1862 торговельний порт, у рад. часи найбільший центр військового кораблебудування в СРСР.

Миколайчики, багаторічна рослина родини зонтичних; зони тропічного й субтропічного клімату; бл. 200 видів; стебло сировате, листки колочі. квітки зібрані в голівки; в Україні 3 види – м. польові, м. польскі та м. приморські; бур'ян, росте у степах, на полях, вздовж доріг, на пісках.

Миколайчук Іван Васильович, 1941-87, видатний укр. кіноактор, режисер, сценарист; представник укр. поетичного кіно; ролі у фільмах (*Тині забутих предків*, *Білий птах з чорною ознакою*, *Пропаля грамота*); фільми (*Вавилон-XX*, *Така пізня, така тепла осінь*); щорічний всеукр. кінофестиваль пам'яті М.; Шевченківська премія 1988.

Миклушці, селище у Тербовлянському районі Тернопільської обл., на р. Серет (притока Дністра); 4 тис. мшк.; парк на березі Серету, джерела лікувальних мінеральних вод; руїни замку (XVI-XVII ст.), Троїцький лат. собор (XVIII ст.), палата у стилі класицизму (XVIII-XIX ст.). Перша загадка про давньоруське поселення Миклушці у *Повчанні* Володимира Мономаха 1096, з 1387 – сучасна назва.

Миклушчів (Miklušice), с. в Чехії б. Голдоніна. Центр Великоморавської держави з VII-X ст.; збереглися залишки укріпленого міста і валу, цивільних споруд, кам'яних церков.

мила, солі, пер. натрієві або калієві, вищих жирних кислот, що їх одержують методом омилення жирів; застосовують для виготовлення різних сортів мила, а також у в-ві жирів.

милість, у християнстві надприродний дар, наданий Богом людині; є необхідною для спасіння, перетворює людську природу, попереджає майбутнє життя у небі; в історії теології численні суперечки навколо ставлення м. до вільної волі людини.

Милошевич (Милошевич) Слободан, нар. 1941, сербський політичний діяч; з 1987 гол. Союзу комуністів Сербії, з 1990 соціалістичної партії Сербії; 1986-97 президент Сербії, 1997-2000 президент Союзної Республіки Югославії; звинувачений у військових злочинах, 2001 виданий Гаазькому трибуналові.

Мильна опера (soup opera), сентиментальний телесеріал про кохання, зраду, дружбу, родинні стосунки, виховання дітей; у кінці 1930-х з'явилися у США як радіопередачі для хатніх господарок; перші рекламодавці компанії-виробники мила (звідси і назва).

мильне дерево, маленьке вічнозелене дерево з Пд. Америки; кору використовують як пральний засіб, у в-ві косметики та в медицині.

мильнянка лікарська, багаторічна рослина Європи; квітки білі або рожеві, зібрані в китиці; росте у ровах, на берегах р.; раніше використовували для прання тонких шовкових і вовняних тканин; лікарська рослина; входить до складу шампунів і сумішей для заправки піпних вогнегасників.

Мильці, с. у Старовизькому районі Волинської обл.; комплекс споруд явного Миколаївського монастиря (XVI-XIX ст.), Онуфрійська церква (1723).

миля: 1) давня одиниця виміру довж.; у стародавньому світі дорівнювала 1000 пасамам (крокам) і становила 1481,5 м; австр. поштава м. – 7606 м; 2) англ. м., одиниця довж., теп. використовувалася в англосаксонських країнах; 1 м. = 1,609344 км.

миля морська, одиниця довж., використовується у мореплаванні; 1 морська м. = 10 кабельтових = 1852 м.

Миргород, м. у Полтавській обл., районний центр, на р. Хорол (притока Псла, басейн Дніпра); 47 тис. мшк.; будівельних матеріалів, харчова промисловість, фабрика художніх виробів; з 1917 – бальнеогрязевий курорт (7 санаторіїв); музеї; пам'ятники М. Гоголю, Т. Шевченкові та Д. Гурамішвілі, які жили у М.; барокова Спасопрображенська церква (1732). Заснований у середині XVI ст., м. з 1575.

Мирний Панас → Панас Мирний.

Мирон, V ст. до н.е., гр. скульптор, майстер бронзового литва; ініціатор зображення людської постаті у кульмінаційній фазі руху; відзначився скульптурами атлетів-переможців під час змагань (*Дискобол*) і реалістичними зображеннями тварин (*Ляліка*); творчість М. відома пер. з копій.

Миронівка, м. у Київській обл., районний центр; 17 тис. мшк.; підприємства харчової промисловості; центр аграрної науки і селекції зернових культур (відомі сорти пшениці Миронівська). Заснована у XVII ст.

Миронов Андрій Олександрович, 1941-1987, рос. актор театру і кіно; працю-



Меч-риба



Мигдалики



Мигдаль

ваву Театрі сатири; ролі в комедіях (*Бережись автомобіля. Діамантова рука. 12 стільців*), психологічних драмах (*Мій друг Іван Лапшин*), музичних та костюмованих фільмах.

миропомазання, у Католицькій і Православній Церквах свята тайна, що удосконалює милість хрищення, утверджує у вірі; м. в Католицькій Церкві надає єпископ, у Православній Церкві священник безпосередньо після хрищення; у протестантських Церквах відповідником м. є конфірмація, що не є св. тайною.

миротворчі сили ООН, військові сили, які формуються відповідно до потреби Генеральною Асамблеєю ООН чи Радою Безпеки ООН в рамках т.зв. операцій по підтриманню миру; складаються з національних військових контингентів, які держави-чл. віддають під командування ООН; діють (за згодою сторін конфлікту) як консолідовані підрозділи, озброєні для власного самозахисту.

мирт, кушова рослина родини миртових, поширена в Середземномор'ї; листки дрібні, зимостійкі, шкірясті; квітки дрібні, білі; декоративна кімнатна рослина; листки містять ефірну олію, яку використовують у парфумерній промисловості. І

мис, виразний виступ берегової лінії, висунутий в м. або оз.

Мисик Василь Олександрович, 1907-83, укр. письменник, перекладач, чл. письменницьких організацій *Плуг*, *Пролітфронт*; низка поетичних збірок (*Чотири вітри*, *Борозни*, *Берег*); 1934-56 репресований; перекладав із зх.-європ., слов'янських, сх. мов: Р. Бернс, П.Б. Шеллі, Ф. Гельдерлін, Дж. Мільтон, Махтумкулі, Джамі, Авіценна, Омар Хайям.

мислення, у логіці – міркування, які полягають у виведенні за допомогою законів логіки (закопи м.) нових тверджень (висновків) із тверджень, визначених за істинні (посилки, засновки); м. поділяється на прикладне (м. редукційне, індукційне, м. за допомогою аналогій) та неприкладне (м. дедукційне).

мисливство, галузь діяльності людини; добування диких тварин і птахів згідно з потребами національної економіки та охорони природи; промислове м., спортивно-любительське м., наукове м.

мисливська зброя, зброя для полювання на дичину; давня м.з. – палиця, топірець, лук, арбалет, праща, спис; теп. використовують вогнепальну зброю (ружниця, штуцер і т. ін.).

мисливська ковбаса, тонка, довга, зігнана посередині ковбаса з жирної свинини у півліці з баранячої кишки, копчена і сильно висушена; сорт напівкопченої ковбаси.

мисливський ніж, коротка холодна мисливська зброя для забиття (добивання) підстреленої дичини; часто оздоблений.

мисливські собаки, собаки, яких використовують на полюванні; у залежності від виконуваних ними функцій розрізняють: гончаків, лягавих, лайок, хортів, норних собак та спанієлів.

мисливці за головами, народи, в культурній практиці яких існують звичай відсікання і зберігання людських голів; жили в джунглях пд. Америки і на деяких о-вах пд.-сх. Азії.

Мистецтво, укр. мистецький ілюстрований кварталник, видавала Асоціація Незалежних Укр. Митців у Львові 1932-36, за ред. П. Ковжуна; співробітниками і дописувачі, зокр. М. Драган, І. Свенціцький.

митна війна, стан, коли 2 чи більше держав з метою виняткової тиску чи задля досягнення економічної компенсації взаємно підвищують митні ставки.

митна політика, економічні та політичні цілі, які прагне досягнути держава, вдаючись до регулювання рівня митних ставок, тарифів, способу отримання митних платежів, надання пільг і тп.

митний кордон, кордон територій, на якій зобов'язують єдині митні приписи.

митний союз, об'єднання шляхом укладення угоди 2 чи більше держав у єдину митну територію, на якій зобов'язує єдина митна система.

митний тариф, список митних ставок, який містить перелік товарів, що підлягають обкладенню митом, митні ставки та перелік товарів, звільнених від сплати мита, також містить перелік товарів, заборонених для ввозу чи вивозу; окреслює також спосіб сплати мита.

Митницький Едуард Маркович, нар. 1931, укр. режисер, педагог; художній керівник Київського театру драми і комедії; постановки (*Варшавська мелодія*, *Скрипаль на даху*); постановки в театрах Латвії, Литви, Німеччини.

митниця, адміністративний орган, який займається контролем за легальністю товарного обороту із закордоном, бореться із контрабандою, визначає й збирає мито.

митні бар'єри, система ввізних та вивізних мит, встановлена державою.



Мирт звичайний

мито, особливий податок чи платіж, накладений на експортовані та імпортовані товари.

митра, літургійний гол. убір вищого духовенства християнських Церков. І **митрополія**, у Католицькій Церкві церковна провінція, що складається з кількох дієцезій; м. очолює архієпископ-митрополит, який керує однією з дієцезій (архідієцезією).

Михайлівські скарби, комплекси золотих речей (у т.ч. чаша, 2 діадеми, 4 браслети, 12 фібул, понад 2,5 тис. ін. дрібніших предметів із золота загальною вагою бл. 6 кг), знайдені 1878 та 1897 у с. Михайлівці на Тернопільщині; видатна пам'ятка фракієйського гальштату.

Михалков Микита Сергійович, нар. 1945, рос. кіноактор, режисер, брат А. Михалкова-Кончаловського; ролі в побутових фільмах, екранізаціях літературних творів (*Дворянське гніздо*); екранізації літературних творів (*Незакінчена п'єса для механічного планіно*), побутові (*Без свідків*) та побутово-психологічні (*Урга*, *Очі чорні*, *Втомлені сонцем*) фільми.

Михалков-Кончаловський Андрій Сергійович, нар. 1937, рос. режисер, брат М. Михалкова; екранізації літературних творів (*Види Івана*), побутово-психологічні фільми (*Кеторія Асі Клячкової*; з 1980 – у США; фільми: *Потяг-утікач*, *Щасливі люди*, *Ближній круг*, *Курочка ряба*).

мичка, жмутт чистого волокна, яке потім црядуть.

миша, комп'ютерний пристрій для маніпулювання об'єктами на екрані монітора; маленька коробочка з кнопками та кулькою, що обертається (м. механічна), або оптичний датчиком в основі (м. оптична).

миші (мишачі), родина гризунів, що охоплює бл. 460 видів; колись заселяли лише Старий Світ, розселили людиною (м. хатня, щурі), теп. заселили цілий світ; один із найменших видів м. – малюк, найбільший вид – деревний щур (довж. з хвостом бл. 80 см), водиться на Філіппінах. І

Мишковський (Мешковський) Євген, 1882-1920, ген.-хорунжий генерального штабу армії УНР; у І Світову війну полк. рос. армії; начальник штабу УГА та Армії УНР; помер від ран після боїв за Чорний Острів.

Мишуга (пс.: Мишуга-Філіппі) Олександр, 1853-1921, співак (тенор); виступав на оперних сценах Львова, Києва, Мілана, Варшави, Стокгольма, Відня, Лондона; репертуар: Андрій (За-

порожець за Дунаєм Гулака-Артемовського), Германн (*Винова дама* Чайковського), Отелло (*Отелло* Верді), укр. народні пісні.

миш'як, As, хім. елемент з атомним числом 33; напівметал; у звичайних умовах стійкою алотропною формою є м. металевий, т. зв. сірий м. – тверда, крихка речовина сірого кольору з металевим відблиском; густина 5,739 г/см³; поширений, гол. чином, у вигляді мінералів (арсенопірит); використовується як домішка до сплавів; м. І його сполуки отруйні; відомий з VIII ст. деякі його сполуки ще з стародавніх часів. Т

миш'яковий ангідрід (триоксид миш'яку), As₂O₃, неорганічна сполука у вигляді білих кристалів без запаху; д. сильна отрута; застосовується у в-ві інсектицидних препаратів, деяких ліків, як отрута проти гризунів.

мігрець, пароксизмальні болі голови; часто супроводжуються порушеннями зору, запамороченням, нудотою та блювотою.

міграції рослин, заселення певним видом нових територій.

міграція, рух населення, метою котрого є зміна проживання на стало чи на певний період; форми м.: еміграція, імміграція, ресеміграція, репатріація.

Мід (Mead) Маргарет, 1901-79, амер. антрополог культури; проф. Колумбійського унів.; одна із засновниць етно-психологічного напрямку в антропології культури; *Культура і тотемність*.

Мідас, у 2-й полов. VIII ст. до н.е. володар Фригії; за однією з легенд, одержав від Діоніса здатність перетворювати в золоту усе, до чого він доторкався; під загрозою голодної смерті відмовився від цього дару.

Мідвей, атол у Тихому ок., на зх. від Гавайських о-вів, заморська територія США; 5,2 км²; 450 мешк.; військово-морська та військово-повітряна база. Атол анексований у XIX ст. США; амер. військова база; 3-5 VI 1942 в районі М. – японсько-амер. авіаційна і морська битва, поразка Японії. К

Мідійці, у стародавні часи народ, який населяв Пн.-Зх. Іран; утворилися внаслідок змішування тубільного аз. населення з прийшлими італоєвроп. іранцями; на поч. VII ст. до н.е. створили могутню державу (Мідія) зі столицею в Екбатани; 550 до н.е. підкорені Персею.

Міді-Пірене (Midi-Pyrénées), департамент на пд. Франції, на кордоні з Іспанією; 45,3 тис. км², 2,4 млн. мешк.; адміністративний центр Тулуза; на пд.



Митра католицького єпископа — інфула

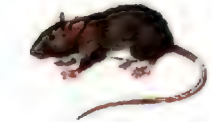

Миша хатня



Миша лісова

Миш'як
атомна маса 74,92;
густина 5,73 г/см³;
темп. сублімації 613 °С

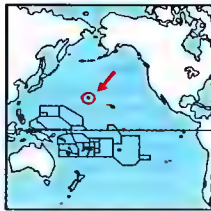

Мідвей

Мідь
атомна маса 63,546;
густина 8,96 г/см³;
темп. пл. 1083,4°С;
темп. кип. 2567°С



Amnesty International
Символ організації

Піреней і розлогими узгір'ями, на пн. низ. над р. Гаронна; вирощування зернових, винограду; вівчарство; ракетно-космічна, авіаційна промисловість у міській агломерації Тулузи; гідроелектростанції; туризм (гірські курорти).

Мідний пояс (Copperbelt), важливий промислово-гірничий регіон в Африці, простягається вздовж кордону Замбії та ДРК; видобуток пер. мідних руд і кобальту, заводи з випалки міді; гол. центри: Колвезі, Лікасі, Лубумбаші (Республіка Конго) і Ндола, Муфумра, Чингола (Замбія).

мідно-нікелеві сплави, сплави міді, осн. домішкою в яких є нікель (понад 2%); в невел. к-тях також містять марганець, залізо, алюміній або кремній; д. пластичні, застосовують для виготовлення монет, електричних опорів, деталей машин.

мідраш, в юдаїзмі інтерпретація, коментар до біблійного тексту; 2 типи м.: га-лаха і агада.

мідь, Су, хім. елемент з атомним числом 29; напівблагородний метал червоного кольору; д. добрий провідник тепла та електричного струму; на повітрі покривається патиною; вступає в хім. реакції при високих темп.; мікроелемент; зустрічається у вигляді самородків та в багатьох мінералах (промислове значення мають, пер., сульфідні руди); застосовується для виготовлення електричних провідників, частин машин і апаратури та у сплавах (бронза, латунь, мідно-нікелеві сплави); м. відома ще з стародавніх часів. Т

мідьорит, графічна техніка глибокого друку; малюнок продряпують на мідній пластині, заповнюють фарбою і відбивають на папері. I

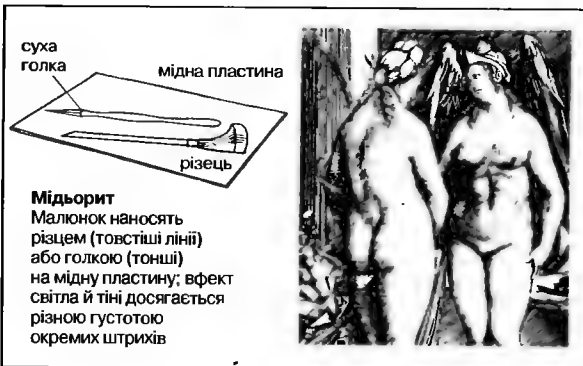

мідянка, неотруйна змія з родини вужів, розповсюджена в Європі; довж. бл. 75 см; забарвлення червоно-буре, на спині 2 ряди темних смуг; обирає сухі місця.

Мідянка Петро Миколайович, нар. 1958, укр. поет, учитель-україніст у сільській школі на Закарпатті; збірки віршів *Поріє*, *Осередок*, *Фараметлики*, *Зелений фірес*.

Міжгір'я (до 1953 Волове), селище у Закарпатській обл., районцент. на р. Ріка (притока Тиси, басейн Дунаю), поблизу г. Кам'янка (1587 м) та Кук (1365 м); 12 тис. мешк.; рекреаційний центр: туристичні бази, санаторії. Вперше згадується як одне з володін угорських феодалів Урмезеїв у 1415.

міжзоряна матерія, д. розріджені газ та пил, розпорошені у міжзоряному просторі.

Міжконтинентальна балістична ракета, стратегічна керована ракета; дальність польоту понад 10 тис. км; використовують як ракету-носію у космонавтиці.

міжмолекулярні взаємодії, взаємне притягання (взаємодія Ван дер Ваальса) чи відштовхування молекул або атомів, які не пов'язані між собою хім. зв'язками; м.в. визначають властивості твердих тіл і рідин, а також відмінність властивостей реальних газів від ідеальних; відіграє істотну роль у процесах адсорбції, розчинення, скраплення газів.

міжнародна авіаційна федерація (фр. Federation Aeronautique Internationale, FAI, FAI), організація, заснована 1905, з штаб-квартирою в Парижі; гол. завдання – стимулювання розвитку авіаспорту; об'єднує національні аероклуби; присвоює медалі і дипломи визначним пілотам, заслуженим дітячам і організаторам авіаспорту.

Міжнародна Амністія (Amnesty International, MA), міжнародна позаурядова організація (руж), створена 1961; простягає руку допомоги й надає моральну підтримку в'язням сумління, вимагає справедливого і швидкого суду, бореться проти тортур і смертної кари; штаб-квартира у Лондоні, понад 1 млн. чл. і симпатиків (у МА працюють національні секції та індивідуальні чл.) у 150 країнах світу; групи МА в Україні від 1991 (Дрогобич), Укр. асоціація МА від 1994; Нобелівська премія Миру 1977, премія прав людини ООН. I

Міжнародна асоціація авіаційного транспорту (англ. International Air Transport Association, IATA), міжнарод-

на організація, утворена 1945 (замість існуючої від 1919 Міжнародної асоціації повітряних перевізників, заснованої з метою сприяння безпечним, регулярним і економічно вигідним повітряним перевезенням); розробляє стандартні норми і документи, які регулюють міжнародні авіаперевезення.

Міжнародна асоціація українців (МАУ), наукове товариство, яке об'єднує вчених у галузі гуманітарних наук, предметом студій котрих є історія, культура, ін. аспекти життя України; створена 1989 у Геркуланумі (Італія); об'єднує бл. 30 національних асоціацій; президенти: В. Русанівський, Г. Грабович, Я. Ісаєвич; друкований орган: *Вісник МАУ*.

Міжнародна Гельсінкська федерація прав людини (International Helsinki Federation for Human Rights), позаурядова міжнародна організація, виникла у 1982, штаб-квартира у Відні; ініціює та координує діяльність гелсінкських комітетів, які контролюють дотримання прав людини урядами окремих держав.

Міжнародна організація цивільної авіації (англ. International Civil Aviation Organization, ICAO, ІКАО), створена 1947 спеціальна організація під егідою ООН, метою якої є покращення авіатранспортної системи, підвищення безпеки польотів; розробляє технічні стандарти і навігаційні правила для міжнародної цивільної авіації; чл. ІКАО є понад 160 держав.

Міжнародна федерація бібліотечних об'єднань та закладів (англ. International Federation of Library Associations and Institutions, IFLA; фр. FIAB), заснована 1927; проводить та координує дослідницьку роботу в галузі бібліотечної справи та бібліографії, кодифікації та уніфікації (напр., каталогування, статистика, комп'ютер).

Міжнародна федерація журналістів (МФЖ; фр. Federation internationale des Journalistes, FIJ), заснована у 1952, централізу Бюсселі; об'єднала журналістські організації, які припинили членство у Міжнародній організації журналістів.

Міжнародна федерація інформації та документації (фр. Federation internationale d'Information et de Documentation, FID), заснована 1895; проводить та координує дослідницьку роботу в галузі наукової документації та інформації, ос. класифікації бібліотечних документів.

Міжнародна федерація кінопреси (FIPRESCI), створена в 1930 з метою

пропаганди кіномистецтва та для захисту професійних інтересів кінокритиків і кінозавців; чл. Міжнародної ради з кіно та ТБ при ЮНЕСКО; присуджує премії FIPRESCI.

Міжнародна фінансова корпорація (International Finance Corporation, IFC), утворена 1956 при Міжнародному банку реконструкції та розвитку, штаб-квартира у Вашингтоні; надає кредити приватним підприємцям у країнах чл. та купує їхні паї.

Міжнародне агентство з атомної енергії (МАГАТЕ), створене 1957, штаб-квартира у Відні; поширює інформацію про мирне використання ядерної енергії, здійснює контроль над використанням розщепливих матеріалів у мирних цілях.

Міжнародне товариство досліджень засобів масової інформації (Association International des Etudes et Recherches sur l'Information, AIERI), пресознавче товариство, засноване у 1957, із централією у Парижі; працює у спеціалізованих секціях, в т.ч. юридичній, бібліографічній, супутникового зв'язку.

Міжнародний банк реконструкції і розвитку (International Bank for Reconstruction and Development, скорочено неофіційна назва Світовий банк, МБРР), заснований 1945 на підставі Бреттон-Вудської угоди; штаб-квартира у Вашингтоні; надає довготривалі позики країнам-учасницям, сприяє їх розбудові й розвитку; Україна є чл. МБРР від 1992, друга за обсягом наданої допомоги.

Міжнародний валютний фонд (МВФ) (International Monetary Fund), установа ООН, що займається узгодженням валютно-фінансових взаємин між країнами, підтримує валютні курси, надає фінансово-кредитну допомогу; заснований 1944; штаб-квартира у Вашингтоні; 2001 чл. МВФ є 183 держави.

Міжнародний конгрес сучасної архітектури (CIAM, iеs Congres Internationaux de l'Architecture Moderne), міжнародна організація, утворена 1928 у Сарраці (Швейцарія) А. Аалто, Ле Корбюзьє, С. Гедіном, В. Гропійсом та ін. з метою поширення принципів архітектури та урбаністики, пов'язаних із найновішими досягненнями техніки й прогресом суспільства; підсумкова резолюція IV з'їзду CIAM (1933) називається *Афіньською Хартією*.

Міжнародний олімпійський комітет (МОК), організація, заснована у 1884 у Парижі з ініціативи П. де Кубертена;

вищий колегіальний орган, який керує олімпійським рухом.

Міжнародний сигнальний код, збірка умовних знаків, що передаються сигнальними прапорами, значення окремих прапорів та їх поєднань описують книги М. С. К.

Міжнародний союз електроз'язку (з англ. International Telecommunication Union, ІТУ), організація, створена 1932, від 1947 діє в рамках ООН (штаб-квартира у Женеві); координує діяльність країн-учасниць у галузі телекомунікації; постійним органом є Міжнародний консультативний комітет у справах телеграфії та телефонії (ССТТ).

Міжнародний союз охорони природи (International Union for the Conservation of Nature), міжнародна організація, заснована 1948 на Міжнародному конгресі охорони природи у Фонтенбло (Франція); природоохоронні заходи у окремих регіонах, видавничі, освітні, популяризаторські, інформаційна та документальна діяльність.

Міжнародний Суд (Court International de Justice) у Гаазі, гол. орган ООН, що розв'язує суперечки між державами (за їхньою згодою) та надає на вимогу ООН чи міжнародних організацій консультативні юридичні висновки; створений у 1945; 15 суддів.

Міжнародний упорядкований номер книжки (англ. International Standard Book Number, ISBN), 10-цифровий символ, який присвоюється кожній книжці; поділений на 4 значенні частини: 1) національна, мовна або географічна група (966 – Україна); 2) видавець (537 – Видавничча Спілка Просвіта); 3) конкретна книжка; 4) служить для автоматичного контролю за правильністю символу.

Міжнародний упорядкований номер серійного видання (англ. International Standard Serial Number, ISSN), символ, який присвоюється кожному серійному виданню; складається з двох 4-цифрових частин, поєднаних дефісом; 7 цифр означають назву видання, остання служить для автоматичного контролю за правильністю символу.

Міжнародні кінофестивалі, огляди здобутків кінематографії різних країн; поділяються на конкурсні і позаконкурсні, спеціалізовані і загальні; на конкурсних журі присуджує премії, призи, дипломи кращим фільмам та їх творцям; премії вручають також міжнародні громадські організації (напр., ФІПРЕССІ [Міжнародна організація

кінопреси), УНІАТЕК (Міжнародна спілка технічних кінематографічних асоціацій). Найпрестижніші М. к. (група А); у Каннах, Венеції, Берліні, Карлові Барах, Себастьяні, де відбуваються прем'єри фільмів найвищачиніших майстрів сучасного кіно.

Міжнародні санітарні конвенції, дво- або багатосторонні угоди, у яких окреслено умови та засоби профілактики перенесення та поширення інфекційних захворювань чи вибухів епідемії; перша підписана 1881; зараз укладенням м. С. К. займається Всесвітня організація охорони здоров'я (ВОЗ).

Міжпарламентський союз, міжнародна неурядова організація, що об'єднує національні парламентські групи; створена 1989; чл. – понад 120 країн; штаб-квартира у Женеві; об'єднання спільної діяльності парламентарів різних країн.

Міжріччя Аргентинське, частина низ. Ла Плата, в Аргентині, між р. Уругваєм і Параною; місцями заболочена, численні р.; важливий сільськогосподарський район (тваринництво).

Мізерякордія, у середньовіччя короткий стилет для добивання переможеного противника.

Мізорам (Mizoram), штат у Індії, на кордоні з Бангладеш і М'янмою; 21,1 тис. км², 775 тис. мешк.; адміністративний центр Аїджал; гористий, вологі мусонні ліси; вирощування рису, цукрової тростини. Імбіру; ткацтво.

Міяя, японський дерев'яний храм культу сінто; найважливіші м. через певний період розбиралися і відбудовувалися за старим зразком.

Міадао, поширений у Європі титул японського імператора; в Японії вийшов з ужитку.

Міква, в юдаїзмі басейн, резервуар, наповнений водою, який служить для ритуального очищення людей і предметів.

Мікеланджело (Michelangelo) Артуро Бенедетті, 1920-95, іт. піаніст і педагог; один із найвідоміших сучасних виконавців класичної музики.

Мікеланджело (Michelangelo) Буонарроті (повне ім'я: М. ді Лодовіко ді Леонардо ді Буонарроті Сімоні), 1475-1564, іт. скульптор, маляр, архітектор і поет; один із найвидатніших митців Ренесансу; скульптури: *Пета*, *Давид*, статуї Мойсея і т. зв. *Рабіа* (із незакінченого надробка Юлія II), надробки родини Медічі у церкві Сан Лоренцо у Флоренції; фрески в Сикстинській каплиці, релігійний живопис (*Свята Родина*);

купол базиліки св. Петра й урбаністичне вирішення Капітолію в Римі.

Мікелоццо ді Бартоломео (Michelozzo di Bartolomeo), 1396-1472, іт. архітектор і скульптор кватроченто; сакральні будівлі та палаци, в т. ч. Медічі-Рікарді у Флоренції; надробки, зовнішній амвон при церкві у Прадо (разом з Донателло).

Мікози (кандидомікози, бластомікози тощо), найчисленніші (бл. 90%) інфекційні захворювання, викликані паразитичними грибами.

Мікон, V ст. до н. е., гр. маляр і скульптор; працював у Афінах; ймовірний ініціатор т. зв. стилю мокрих шат у малярстві; близький помічник Полігнота (розписи в храмах Тесеїон і Стоа Пойкїле); усі роботи загинули.

Мікориза, взаємовигідне співжиття (симбіоз) міцелію гриба з коренями вищих рослин; розвиток багатьох рослин (напр., вересу, орхідеї) залежить від присутності відповідного гриба.

Мікотоксини, продукти розпаду деяких грибів, напр., плісняви, які токсично діють на людей, тварин, рослини; до м. з канцерогенними властивостями належать афлатоксини, напр., патулін (на фруктах та овочах, що псуються), а також а григогенними властивостями.

Мікоян Артем Іванович, 1905-70, рос. авіаконструктор вірменського походження, ген.-плк.; разом з М. Пуревичем створив винищувачі МіГ-1, МіГ-3, реактивні літаки МіГ-9, МіГ-15 та ін.

Мікро- (мі), префікс → одиниць вимірювання (Т), що означає множник 10⁻⁶ (одна мільйонна), напр., 1 мкм = 10⁻⁶ м.

Мікробі (мікроорганізми), одноклітинні організми мікроскопічних розмірів, напр., бактерії та близькі до них організми, віруси, деякі водорості, гриби, амеби; мають величезне значення у кругообігу речовин в природі.

Мікробіологія, наука про будову, діяльність і роль мікроорганізмів в природі; поділяється, напр., на м. лікарську, ветеринарну, сільськогосподарську, промислову, санітарну.

Мікроволокно, хім. волокно д. малої довж. та питомої ваги; в нитках зм. міститься вел. к-ть волокон, завдяки чому зроблені з них тканини (іноді їх називають тканинами з мікрофазою) м'які, блискучі та добре поглинають воду.

Мікродобрива, мінеральні добрива, які містять мікроелементи; методи застосування: внесення в ґрунт або на листя рослин, замочування насіння; м. бувають: борні (бура), марганцеві (суль-

фат марганцю), мідні (сульфат міді), цинкові (сульфат цинку) і молібденові (молібдат амонію).

Мікроекономіка, розділ економічної науки, предметом досліджень якого є окремі ринки, підприємства і домашні господарства; концентрується на ефективному вкладенні коштів.

Мікроелектроніка, розділ електроніки, що займається конструюванням, технологією та роботою інтегральних мікросхем.

Мікроелементи, хім. елементи, необхідні (в д. малих к-тях) для правильного функціонування живих організмів (в т. ч. складові ензимних систем), напр., цинк, залізо, мідь, молібден, бор, фтор; у вел. к-тях токсичні.

Мікроліти (мікролітичне озброєння), кременні знаряддя д. малих розмірів (довж. деяких не сягає навіть 1 см) і часто геометричної форми; використовувалися звичайно як наконечники стріл і як вкладиші в рогових, кістяних або дерев'яних оправах; характерні, зокр., для неоліту.

Мікрометр (мкм), одиниця довж., рівна 10⁻⁶ м, називається також мікроном.

Мікрометр, пристрій для точного вимірювання малих розмірів; діє за допомогою пересування гвинта з малим кроком (зазвичай 0,5 мм); гвинт обертають вручну в спеціальній скобі; лінійне переміщення гвинта пропорційне кутові повороту (напр., 1/50 повного оберту відповідає лінійному переміщенню на 0,01 мм). I

Мікрон → мікрометр.

Мікронезія Федератія (Federated States of Micronesia, Федеральні Штати Мікронезії), держава, асоційована з США в Океанії. Охоплює архіпелаг Каролінських о-вів (без о-ва Палау); до складу Ф. М. входять 4 штати: Яп, Чуук (Трук), Понпей (Понапе) і Косрае; протяжність з зх. на сх. 2900 км; столиця на о-ві Понпей - м. Колонія. Корінне населення (мікронезійці), пер. католики. Вирощування кокосової пальми, хлібного дерева, маніюку, фруктів; рибальство: експорт копри, кокосової олії, плетінок (матів). Історія. Каролінські о-ви відкриті у I-й полов. XVI ст., від 1686 – володіння Іспанії, 1899 продані Німеччині; після I Світової війни – підмандатна територія Ліги Націй під адміністрацією Японії; 1947-90 в межах підопічних о-вів Тихого ок. – підопічні території ООН під адміністрацією США; від 1991 – суверенна держава, асоційована (від 1986) з США.



Мікрометр
Промисловий
мікрометр з ноніусом



Мікроскоп

мікронезійські мови, належать до австронезійських; 13 мов, які поширені на о-вах Кірібаті, Науру, Маршаллових та Каролінських о-вах.

Мікронезія, центр. частина Океанії; до складу М. входять: Маріанські, Каролінські о-ви, Маршаллові о-ви, о-ви Гілберта, Науру, Банаба (всього бл. 1500 о-вів); 2,6 тис. км².

мікроорганізми → мікроби.

мікропроцесор, процесор, розміщений в одній інтегральній мікросхемі; асоціюється, зокр., в персональних комп'ютерах та автоматичних пристроях.

мікроскоп, прилад для одержання ос. збільшених зображень д. малих предметів або їх деталей; оптичний м. дає збільшення до 2000 разів, електронний м. – до 250 тис. разів; скануючий тунельний м. дозволяє побачити окремі атоми у тривимірному зображенні. І

мікросхема інтегральна, мініатюрний електронний пристрій, складається з вел. к-ті (до декількох млн.) електронних елементів (діодів, транзисторів, резисторів, конденсаторів), які містяться разом зі з'єднаннями на спільній основі (напівпровідниковій, скляній, керамічній).

мікрофон, пристрій для перетворення звуків (мовлення, музики) на електричні сигнали з метою їх пересилання, перетворення або запису; осн. частиною є мембрана, коливання якої під дією акустичних хвиль викликають зміни параметрів електричного кола м. (виникнення електричного сигналу); перший м. сконструював 1878 Д. Е. Хюз.

мікрохвиль, електромагнітні хвилі (з діапазону радіохвиль) довж. від 0,1 мм до 1 м; використовуються у радіолокації, радіов'язку, електричному нагріванні (мікрохвильові печі), медицині (діагностика і терапія).

Міксат (Mikszáth) Кальман, 1847-1910, угорський письменник; реалістичні романи з елементами суспільної сатири: *Дивний шлюб*, *Чорне море*.

міксоміцети (слизівки, слизисті гриби), відділ безклорофільних організмів; утворюють драглисту багатоядерну плазматичну масу; розвиваються у вологих і тінистих місцях; бл. 450 видів.

Мілан, іт. футбольний клуб; заснований 1899 у Мілані; стадіон *Джузеппе Меаца* (Сан Сіро); кольори: червоно-чорні; чемпіон Італії – 16, володар Кубка Італії – 4, Кубок Європейських Чемпіонів – 5, Кубок Кубків – 2, Суперкубок УЄФА – 3, міжконтинентальний Кубок – 3, Кубок Володарів Кубків – 2; гол. тренер Карло Анчелотті.

Мілан (Milano, Мілано), м. в Італії, на пн.-зх. Паданської рівнини, адміністративний центр обл. Ломбардія; 1,4 млн. мшк., з передмістями 4 млн. мшк.; гол. промисловий регіон країни (літаки, автомобілі, енергетичні пристрої, хімікалії, текстильні виробы); міжнародні багатогалузеві ярмарки; розташування вел. банків (Credito Italiano), видавничих фірм; найбільший залізничний і дорожній вузол Італії, 2 міжнародні аеропорти; 3 унів.; консерваторія ім. Дж. Верді; знаменитий оперний театр *Ла Скала*; центр міжнародного туризму; готичний кафедральний собор (XIV, XV-XIX ст.); храми: романські Сан-Амброзіо (IX, XI-XII ст.) і Сан-Лоренцо (VI, XII, XVI ст.), ренесансний Санта-Марія делла Грація з монастирем (відома фреска Леонардо да Вінчі *Остання вечеря*); палац Сфорца (XV ст.); музеї (у т.ч. Пінакотекка ді Брера). Заснований у IV ст. до н.е.; з 196 до н.е. рим. Медіоланум; з IV ст. – резиденція імператорів та єпископів, пізніше під владою лангобардів, Каролінгів та їхніх нащадків; з XI ст. – міська комуна; з 1395 – герцогство М. під владою Віконти (з 1450), Іспанії (з 1555, розквіт культури та господарства) та Австрії (1714-1859); з перервою (1797-1814); у XIX і XX ст. – швидкий розвиток господарства.

Мілаз (Mills) Роберт, 1781-1855, амер. архітектор; представник класицизму; церкви, урядові будівлі, монументальний обеліск Дж. Вашингтона у Вашингтоні.

мілі- (м), префікс → одиниць вимірювання (Т), що означає множник 10⁻³ (одна тисячна), напр., 1 мм = 0,001 м.

Мілл (Mill) Джон Стюарт, 1806-73, син Джеймса, англ. філософ, логік і економіст; представник емпіризму й позитивізму в філософії, утилітаризму в етиці, класичної теорії в економіці, сформулював методологію і теорію елімінаційної індукції (канони М.).

міліенаризм → хіліазм.

Міллер (Miller) Артур, нар. 1915, амер. драматург; викривальні п'єси соціального звучання про сучасні амер. проблеми (*Смерть комвоєжера*) та про брак терпимості загалу до особи (*Це трапилося у Віші*).

Міллер (Miller) Генрі, 1891-1980, амер. письменник; своєю творчістю виражав анархічний бунт проти усталених звичаїв і сучасної культури; цикл романів: *Тронік Пака*, *Black Spring*, *Тронік Козе-рога*; оповідання.

Міллер (Miller) Глен, 1904-44, амер. диригент, аранжувальник і саксофоніст; його оркестр грав у стилі свінг та танцювальну музику; автор популярної *Серенади місячної долини* (*Moonlight Serenade*).

Міллер (Miller) Джордж, нар. 1945, австрал. кінорежисер, сценарист, продюсер; фантастичний бойовий-антиутопія *Шалений Макс*, містична комедія *Істські кіт відьми*; 1995 премія *Оскар* як продюсеру фільму *Бейб*.

Мілли-Фірка, кримсько-татарська політична партія, заснована 1917; програма відновлення кримсько-татарської держави під гаслом *Крим для кримців*; 1918 очолила повстання проти більшовиків; нелегально діяла до кінця II Світової війни; лідери Ч. Челебєєв, Д. Сейдамет, А.-С. Айвазов.

Міліп (Milne) Алан Александр, 1882-1956, англ. письменник; д. популярні книжки для дітей про *Вінні-Пухку* та вірші. І

Міліп (Milne) Девід Браун, 1882-1953, канадський маляр; творив під впливом імпресіонізму й фовізму.

Мілтон (Milton) Джон, 1608-74, англ. поет; республіканець; релігійно-філософські поеми *Втрачений рай* і *Повернений рай*, антична трагедія *Самсон-борець*, ідилічні й елегійні поеми, маски, релігійні вірші, сонети.

Мілуоак (Milwaukee), м. у США (штат Вісконсин) над о. Мічиган; 615 тис. мшк., міська агломерація 1,5 млн.; вел. осередок машинобудування (дизельні двигуни) та електроніки й металургії; порт на Водному шляху св. Лаврентія; транспортний вузол (авіація); 2 унів.

міль, родина невел. метеликів; бл. 2 тис. видів, гусінь яких живиться харчовими продуктами, насінням, вовняними виробами; шкідливі, як от: м. хатня, м. зернова. І

Міль Михайло Леонтьович, 1909-70, рос. вчений та конструктор вертольотів; під його керівництвом сконструйовано ряд гвинтокрилів, у т.ч. В-12 (своє часу найбільша у світі вантажопідйомність) та системи МІ, на яких було встановлено 60 офіційних світових рекордів.

мільйон, назва величини 10⁶ = 1000000.

Мільгяд, бл. 550-489 до н.е., афінський воєначальник і політик; бл. колегії стратегів; спричинився до перемоги над персами під Маратоном (490 до н.е.); після поразки у війні з о-вом Паросом був заарештований до ув'язнення, де й помер.

Мільштейн (Milstein) Натан, 1904-92, амер. скрипаль рос. походження; 1923

мав турне по Росії з В.Гровіцем; від 1929 в США; один із найвіртуозніших скрипалів ХХ ст.

міль яблунева, назва кількох видів метеликів, гусінь яких лаштує складні гнізда, облітаючи паутинними листя та кінці гілок на деревах, якими живиться, у вигляді намету; шкідливі.

мільярд, назва величини 10⁹ = 1000000000.

Мільяс (Millas) Хуан Хосе, нар. 1946, ісп. письменник; філософсько-психологічні романи *Повернутися додому*, *Це називалося самотністю*, *Безглузді, мертвий, підлий, невидимий*; детективні романи *Безлад твого імені*, *Пусті слова*; фантастичний роман *В алфавітному порядку*.

мімесіс, категорія гр. філософії та естетики, яка розглядає пізнання й художню творчість людини як процес наслідування дійсності, яке не є, разом з тим, просто копіюванням природи.

мімоза сором'язлива, кущ або дерево родини мимозових, родом з Пд. Америки; листки парно-перисті, при дотику складаються; квітки дрбні, найчастіше жовті, зібрані в колос або кочинку.

Мін (Ming), династія, що правила в Китаї 1368-1644; заснована Чу Юаньчжаном, керівником повстання проти монгольської династії Юань; у добу правління М. Китай відбудований після руйнувань часів попередньої династії; вел. селянське повстання і напад маньчжурів повалили Мінів; правління М. у свідомості китайських селян залишається золотом добою благоденства, тому селяни-повстанці, чл. таємних буддистських товариств часто висували гасло *Повернути Мін!*

міна, вибуховий заряд у спеціальному корпусі з підривною, використовується для знищення ворожих військ, техніки, оборонних об'єктів; м. подляються на наземні та морські.

мінарет, вежа б. мечеті, з якої муэдзин 5 разів упродовж дня закликає вірних до молитви. І

Мінас-Жерайс (Minas Gerais), штат у Бразилії, на Бразильському плоскогір'ї, 586,6 тис. км², 15,7 млн. мшк.; адміністративний центр Белу-Орізонті; гол. шахтарський регіон Бразилії; видобуток руд заліза, марганцю, бокситів, золота, алмазів; металургійна, харчова, текстильна промисловість; вирощування кавового дерева, бавовни, цукрової тростини.

Міндавао, філіппінський о-в, відокремлює м. Сулу від Тихого ок.; 94,6 тис. км²,

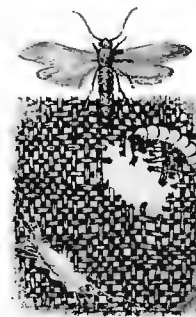
Вінні-Пухка
Малюнок А.А. Мілна
з його книги
про Вінні-Пухку

Міль хатня



Мінарет

14 млн. мшк.; гол. м. і порти: Давао, Замбоанга; гористий (вулкан Апо, 2954 м), вкритий лісом; вирощування рису, манільських бананів, кокосової пальми; вирубка деревини.

Міндовг (Мендовг), ?-1263, вел. кн. литовський, король з 1253; творець литовської держави; об'єднав племінну територію Литви; розпочав експансію на руські землі; 1251 прийняв християнство, 1253 отримав від папи корону; після 1260 ймовірно відійшов від християнства; убитий.

мінезнігери, нім. придворні поети й музиканти у XII-XIV ст.; у своїх строфічних піснях оспівували пер. кохання придворних; розквіт творчості - I 190-1230; гол. представники: Генріх фон Морунген, Вольфрам фон Ешенбах, Вальтер фон дер Фогельвейде, Райнмар фон Гагенау, Гартман фон Аве.

мінерал, природна хім. сполука або хім. елемент; має певний склад і певні фіз. та хім. властивості; з м. складається земна кора, Місяць і метеорити.

мінералогія, наука про мінерали - їх фіз. та хім. властивості, виникнення, перетворення і появу у земній корі.

мінеральна сировина, природні утворення, що виникли в результаті геологічних процесів, напр., вугілля, природний газ, нафта, вода, опал, торф, руди та ін.; усього відомо понад 200, в Україні - бл. 50 видів.

мінеральні добрива, висококонцентровані (таз штучні) добрива з вел. вмістом поживних речовин у вигляді хім. сполук, що їх рослини засвоюють в чистому вигляді або після перетворень, що відбуваються в ґрунті.

мінімум прожитковий, мінімум споживання, який включає товари й послуги, які заспокоюють осн. біол. потреби, необхідні для утримання людини у стані здоров'я та здатності до праці.

мінімум соціальний, грошовий вираз соціального споживчого мінімуму, який, окрім прожиткового мінімуму, включає також витрати на соціальні потреби (освіту, культуру і т.ін.).

міністр, керівник певного підрозділу державної адміністрації та чл. уряду; м. без портфеля - чл. уряду, котрий не керує жодним з підрозділів; державний м., у Вел. Британії чл. уряду, який є заступником державного секретаря, у Франції - віце-прем'єр.

мінливість організмів, поява спадкових або неспадкових відмінностей між органами чи клітинами однієї особини (м. о. внутрішньоособова), індивідуума-

ми однієї популяції (м. о. особова) або популяційми (м. о. групова); наслідок генних і хромосомних мутацій та впливу середовища на організми.

Міннеаполіс (Minneapolis), м. у США (штат Міннесота), порт на р. Міссісіпі; 365 тис. мшк., міська агломерація М.-Сент-Пол 2,6 млн.; вел. торгово-фінансовий центр (зернова біржа); машинобудівна, борошномельна, комбінатобудівна промисловість, транспортний вузол; унів.

Міннеллі (Minnelli) Лайза, нар. 1946, амер. кіноактриса, співачка, танцівниця; спершу виступила на Бродвеї в мюзиклах; світового визнання ролі в музичних фільмах (*Кабаре*; *Нью-Йорк, Нью-Йорк*).

Міннесота (Minnesota), штат на пн. США; 218,6 тис. км², 4,5 млн. мшк.; адміністративний центр Сент-Пол, гол. м.: Міннеаполіс, Дулут (порт над о. Верхнім); горбиста рівнина; післяльодовикової оз. болота; молочне тваринництво; вирощування збіжжя, сої, туркового буряка; гол. осередок видобутку залізної руди у США; металургія, машинобудівна, борошномельна промисловість; туризм. К

мінюги, риби класу круглоротих; 24 види, заселяють усі морські та прісні води; мандрівні; хижкаки або паразити вел. риб; розвиток від стадії личинки (підкорийки), що живе у р. 3-4 роки; промислові. I

мінюйська культура, назва критської культури, утворена від імені міфічного царя Криту Міноса.

мінювонець, невел., швидкоплинний і маневрений бойовий корабель кінця XIX і поч. XX ст., гол. озброєння якого становили торпеди; після II Світової війни завдання м. перейняли ескадренні м.

мінор, у мажорно-мінорній системі - лад діапазону, тональності (напр., с-мінор) тривучча.

Мінськ (Менськ), столиця Білорусі, на р. Свіслочі (приток Березини); 1,7 млн. мшк.; міжнародний ярмарок промислових товарів; промисловість: автомобілебудування, металообробна, електронна, харчова, хім.; залізничний вузол, аеропорт, метрополітен; АН Білорусі, 13 вузів (у т.ч. унів.). Старовинне м. кривичів; з поч. XII ст. центр Мінського князівства; магідебурське право 1499; з XVI ст. місцеперебування воеводства; 1919-91 в Білоруській РСР, П столиця; у 30-х XX ст. місце масових страт (Куропати); під час нім. окупації 1941-43 гето (кілька тис. осіб).

мінута ('), одиниця вимірювання площого кута, рівна 1°/60 = (π/10800) рад = 2,908882 · 10⁻⁴ рад.

Мінківський Олександр Захарович, 1900-79, укр. хоровий диригент; художній керівник і гол. диригент Капели бандуристів УРСР; проф. Київської консерваторії; обробки народних пісень; *Українські класичні хори*; Шевченківська премія 1969.

міоглобін, білок з гемовою групою, міститься у м'язовій тканині; забирає кисень з оксигемоглобіну і накопичує його в м'язах.

міоцен, рання епоха третинного періоду (неогену); → геохронологія (Т).

Мір, рос. космічна станція, виведена на орбіту 1986. призначена для здійснення наукових досліджень і технічних експериментів; має спеціальні вузли, що дозволяють приєднання до неї додаткових модулів та космічних кораблів.

Мір іскусства (Мир искусства, Світ мистецтва), мистецьке угруповання, засноване у 1898/99 у Петербурзі С. Дягилевим та О. Бенуа, існувало (з перервою у 1903-10) до 1924; чл.: Л. Бакст, М. Добужинський, А. Головин, Й. Лансере, М. Герік, К. Сомов; виставки; журнал *Мир іскусства*; творчість чл. м. і пов'язана з дивинними європ. модернізму, бл. до і традицій рос. мистецтва; М. і виступав проти реалістів і передвижників; вел. досягнення в галузі книжкової графіки та сценографії (балети Дягилева).

мірабіліс, рослина родом з Центр. Америки; декоративна, з барвистими ліycopодібними квітками; типовий об'єкт для генетичних досліджень.

міраж, оптичне атмосферне явище - виникнення на обрії уявних зображень предметів; виникає внаслідок рефракції світлових променів у нерівномірному нагрітому шарі повітря (напр., над розжареним піском пустелі); інколи називають фата-морганна.

Міранда (Miranda), штату Венесуелі, над Карибським м.; 8 тис. км², 2 млн. мшк.; адміністративний центр Лос-Текес; вирощування какао-бобів, арахісу, цитрусових.

міркування, у логіці процес розв'язання проблем за допомогою умовисновків чи виведення одних суджень з ін. (на підставі їхнього логічного виникнення); гол. типами м. є: доведення, перевірка умовисновків і з'ясування; у вузькому значенні процес розумового розв'язання завдань.

мірмокофіли (мурахоподібні організми), види тварин, (пер. дрібні комахи), що постійно або упродовж певного часу

живуть у мурашниках чи термітниках; використовують мікроклімат гнізд господарів, корм і приміщення, яке захищає їх від хижаків.

Мірна (з дому Хильчевська) Зінаїда Василівна, 1875-1950, укр. громадська діячка; чл. Укр. Центр. Ради. після поразки Укр. революції на еміграції у Чехо-Словаччині та Німеччині; гол. укр. жіночого союзу в Празі, чл. Ради Світового союзу українок.

Міро (Miro) Хуан, 1893-1983, визначний ісп. маляр і скульптор; від 1919 в Парижі; картини на межі сюрреалізму й абстракції, часто інспіровані дитячим і примітивним мистецтвом; чистий насичений колорит (*Карнавал арлекіна*); настінні розписи, кераміка (в т.ч. декор у будинку ЮНЕСКО у Парижі), графіка, скульптура, сценографія.

Мірошниченко Євгенія Семенівна, нар. 1931, співачка (колоратурне сопрано); солістка Київського театру опери та балету; проф. Київської консерваторії; репертуар: *Венера* (*Енеїда* Лисенка), *Вюлетта* (*Травата* Верді), *Лючія* (*Лючія ді Ламмермур* Дюніцетті); Шевченківська премія 1992.

Місіма (Mishima) Юкіо, 1925-70, японський письменник-романтик; оповідання, романи, п'єси для театру но (одноактові *Вяло, Ти прекрасна*); політичний націоналіст крайніх поглядів; покінчив життя самогубством після невдалої спроби військового перевороту.

Міссісіпі (Mississippi), штат у США, над Мексиканською зат.; 123,5 тис. км², 2,6 млн. мшк., найбільша (36%) к-ть чорношкірого населення; адміністративний центр Джексон; низовини (Примексиканська низ.); 55% території - ліси; мало урбанізовані території, де вирощують бавовну, сою, кукурудзу; тваринництво; лісівництво і рибальство; видобуток нафти й газу; деревообробна, хім. промисловість. К

Міссісіпі, р. у США; довж. 3778 км, від витоків Міссурі 5969 км (найдовша у Пн. Америці); басейн 3,2 млн. км²; впадає у Мексиканську зат., утворюючи дельту площею 32 тис. км²; судноплавна - 3000 км (Від Міннеаполіса); осн. притоки: Міссурі, Арканзас (праві), Іллінойс, Огайо (ліві); сполучена каналами з Вел. Озерами; гол. м.: Міннеаполіс з Сент-Полом, Сент-Луїс, Мемфіс, Батон-Руж, Новий Орлеан.

Міссурі (Missouri), штат у США; 180,5 тис. км², 5,2 млн. мшк.; адміністративний центр Джефферсон-Сіті, гол. м.: Сент-Луїс, Канзас-Сіті; важливий зем-



Міннесота



Міога морська

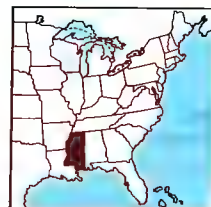

Міссісіпі



Міссурі

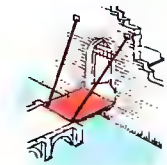

Підйомний міст

леробський район Вел. Рівнин (кукурудза, соя, пшениця; тваринництво); видобуток руд цинку, олова; авіаційна, харчова, чинбарська промисловість. **К Міссурі**, р. у США, гол. притока Міссісіпі; довж. 3727 км (4076 км з р. Джеферсон); басейн 1,4 млн. км²; гідроелектростанції; вел. водосховища; судноплавна до м. Су-Сіті; гол. м.: Омаха, Канзас-Сіті.

міст, споруда з бетону, залізобетону, сталі, раніше – дерева, каменю; служить для прокладання комунікаційних шляхів над перешкодами (р., долиною); горішня частина м. складається з прогонів (прольотів), а нижня – з мостових підпор (країни – стояни, середні – бики); в стаціонарних м. прольоти нерухомі, в рухомих – поворотні, підйомні (розвідні), пересувні; вантовий м. є системою тросів, яку підтримують пілони. І

містацизм, релігійно-філософська концепція, що визнає можливість встановлення безпосереднього контакту із трансцендентальністю (Богом, Абсолютом); також сукупність переданих через традицію форм уявлень, технік і містичного досвіду (зокр., в християнстві, юдаїзмі, ісламі й індуїзмі).

місто, тип поселення, сформований історично внасл. скупчення людей, метою котрих було виконання робіт, не пов'язаних із землеробством; відзначається щільною житловою забудовою, наявністю промислових підприємств, закладів для надання послуг, культурних та адміністративних споруд, розгалуженої транспортної мережі, інфраструктури водного та енергетичного господарства; управління містом в Україні здійснює міський голова та підпорядкована йому адміністрація, пред-

ставницьким органом жителів м. є міська рада; найдавніші поселення міського типу в Україні з'явилися за часів трипільської культури, перші міста засновані греками-колоністами у Пн. Причорномор'ї.

містраль, сильний, холодний, сухий пн. або пн.-зх. вітер, виникає пер. зимою і навесні у долині Рони і на середземноморському узбережжі Франції. **Містраль (Mistral)** Габрієла (дс. Габрієла Годой-і-Алькаяга), 1889-1957, чилійська поетеса і діячка просвіти; проф. унів. в Сантьяго; борець за громадянські права жінок та індіанців; глибоко гуманістична лірика (збірки *Сонети смерті*, *Відчай*), прозові поеми, есе, педагогічні нариски; Нобелівська премія 1945.

Містраль (Mistral) Фредерік, 1830-1914, провансальський поет; очолював рух фелібрів за відродження провансальської літературної мови та культури; поема *Мірейо*, збірки віршів (*Золоті острови*), автобіографія, Нобелівська премія 1904.

місцеве самоврядування, система місцевих органів влади, які від власного імені та на власну відповідальність виконують завдання, які висуває перед ними громадськість та доручають вищі керівні органи.

місцевий відмінок, в укр. відмінюванні – один із непрямих відмінків, що означає місце предмета; відповідає на питання *на кому? на чому?*

міський голова, визначена укр. законодавством назва посади керівника міської адміністрації; м. г. обирають відносною більшістю голосів у загальноміському виборчому окрузі.

Міс ван дер Роє (Mies van der Rohe) Людвіг, 1886-1969, нім. архітектор; з 1937 у США; дир. Баугаусу; визначний пред-

ставник архітектури ХХ ст.; проекти висотних будинків зі скла, сталі та залізобетону, в т.ч. будівлі Іллінойського Технологічного Інституту в Чикаго.

місяць, одиниця відліку часу: 1) синодичний м. – період між двома послідовними повнями Місяця = 29 дів 13 год.; 2) сидеричний м. (Місячний) – проміжок часу, за який Місяць повертається у те саме положення на тлі зорек = 27 дів 8 год; 3) календарний м. – умовні відрізки часу від 28 до 31 дня, пов'язані з порами року; Т

Місяць, природний супутник Землі; не має атмосфери, це спричинює вел. коливання темп. на його поверхні; період обертання навколо власної осі дорівнює періоду обертання навколо Землі, внасл. чого завжди видно одну сторону М.; на поверхні спостерігаються численні кратери, які частково є наслідками ударів метеоритів, гори, а також розлогі рівнини, зв. морями; досліджувався багатьма космічними станціями; перша висадка людей – 21 VII 1969 під час експедиції Аполлона-11 (Н. Армстронг, Е. Олдрін). □ (с. 792)

місяць-риба, морська риба, живе у тропічних водах; довж. тіла бл. 3,3 м, маса бл. 1,4 т; тіло сильно сплюснене з боків, безхвостової частини і хвостового плавця; один з найплодючіших риб (одночасно відкладає бл. 300 млн. ікринок).

міт → міф.

мітоз (соматичний каріокінез), поділ клітинного ядра із вирізанням хромосом, якому в інтерфазі передують подвоєння к-ті хромосом (реплікація ДНК); призводить до утворення 2 майбутніх ядер з набором хромосом, аналогічним вихідному ядр.: обумовлює постійність генного складу у всіх дочірніх соматичних клітинах організму.

мітохондрія, клітинна органела еукаріотів, що забезпечує клітину енергією внасл. комплексних окисно-відновлю-

вальних біохім. процесів (цикл Кребса, дихальний ланцюг).

Мітра, індоіранський бог світла, покровитель воїнів, оспіваний у *Rigveda*; особливою шаную оточений у Персії (культ Сонця), від іст. його культ поширився в Рим. імперії, пер. серед воїнів.

Мітридат VI Євнатор, 132-63 до н.е., цар Понту (Мала Азія) з 121 (фактично з 111); вів боротьбу зі скифами, придушив повстання Савмака в Боспорському царстві та приєднав його і гр. міста Пн. Причорномор'я до своєї держави; зазнав поразки у війнах з Римом від Помпея Вел.; покінчив життя самогубством у Пантікапеї.

Міттеран (Mitterrand) Франсуа, 1916-96, фр. політик; 1947-57 (з перервами) чл. уряду; 1965 засновник Федерації лівих соціальних демократів; 1971-81 І секретар Соціалістичної партії; 1981-95 президент.

Мітхат-паша (Мідгат-паша), 1822-83, тур. вел. везир 1872 і 1876-77; очолював молодосманів, що прагнули до впровадження реформ задля європеїзації Туреччини; 1876 з його ініціативи султан Абдулхамід II оголосив конституцію (т. зв. мітхатську).

Мітчелл (Mitchell) Маргарет, 1900-49, амер. письменниця; роман про часи громадянської війни *Розаяні вітром*.

міф, символічна оповідь, що передає уявлення певної людської спільноти про виникнення божеств, світу, людини, інституцій, технік і обрядів; як складова вірувань людей на ранніх етапах розвитку був зразковою моделлю для людської поведінки, вчинків і сподівань на майбутнє.

міфологія (мітологія), сукупність міфів певного племені, народу чи цивілізації, що переказувалася усно від покоління до покоління або була записана у літературній формі (стихля оповідь, ск., м. гр., рим., германська).

Назви місяців

Українська	Англійська	Німецька	Французька	Походження латинської назви
січень	January	Januar	janvier	Янус, римський бог
лютий	February	Februar	février	februa, свято очищення
березень	March	März	mars	Марс, римський бог війни
квітень	April	April	avril	ares/ige, відкрити
травень	May	Mai	mai	Мая, богиня родючості
червень	June	Juni	juin	Юнона, римська богиня
липень	July	Juli	juillet	Юлій Цезар
серпень	August	August	août	Октавіан Август
вврсень	September	September	septembre	septem, сім
жовтень	October	Oktober	octobre	octo, вісім
листопад	November	November	novembre	novem, дев'ять
грудень	December	Dezember	décembre	decem, десять

Міст

Різні види мостів

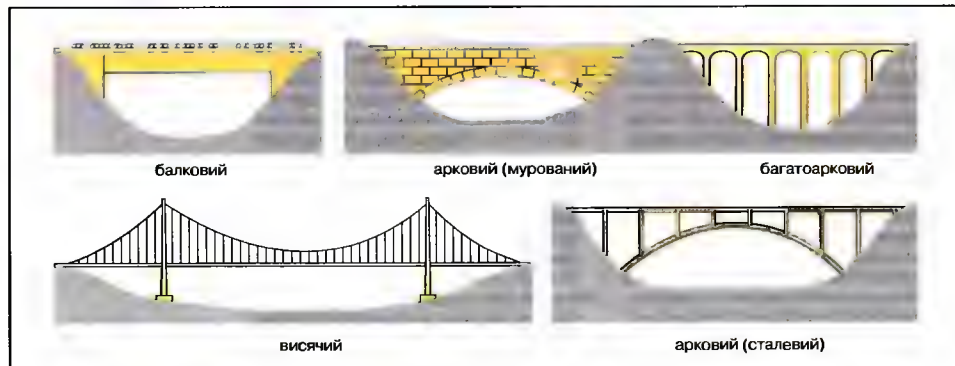

Місяць

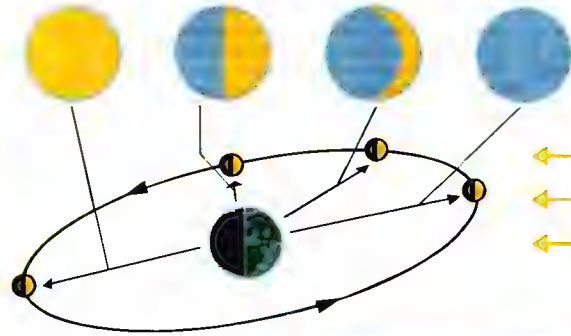

Фази Місяця

Пояснюються обертанням М. навколо Землі, залежно від форми видимої частини місячного диска розрізняють першу чверть, повний місяць, останню чверть, молодий місяць

Припливи

Припливи та відпливи спричиняє притягання Місяця і Сонця океанічних вод; найсильніші припливи спостерігаються тоді, коли Сонце і Місяць розташовані з одного боку Землі (на мал.)

Польоти на Місяць

Безпілотні Луна 2 і 3	СРСР	1959
Луна 9	СРСР	1966
Lunar Orbiter США Surveyor	США	1966-67 1966-68
Луна 16 і 17	СРСР	1970
Пілотовані (без посадки) Apollo 7-9	США	1968-69
Apollo 13	США	1970
Пілотовані (з посадкою) Apollo 11 і 12	США	1969
Apollo 14 і 15	США	1971
Apollo 16	США	1972

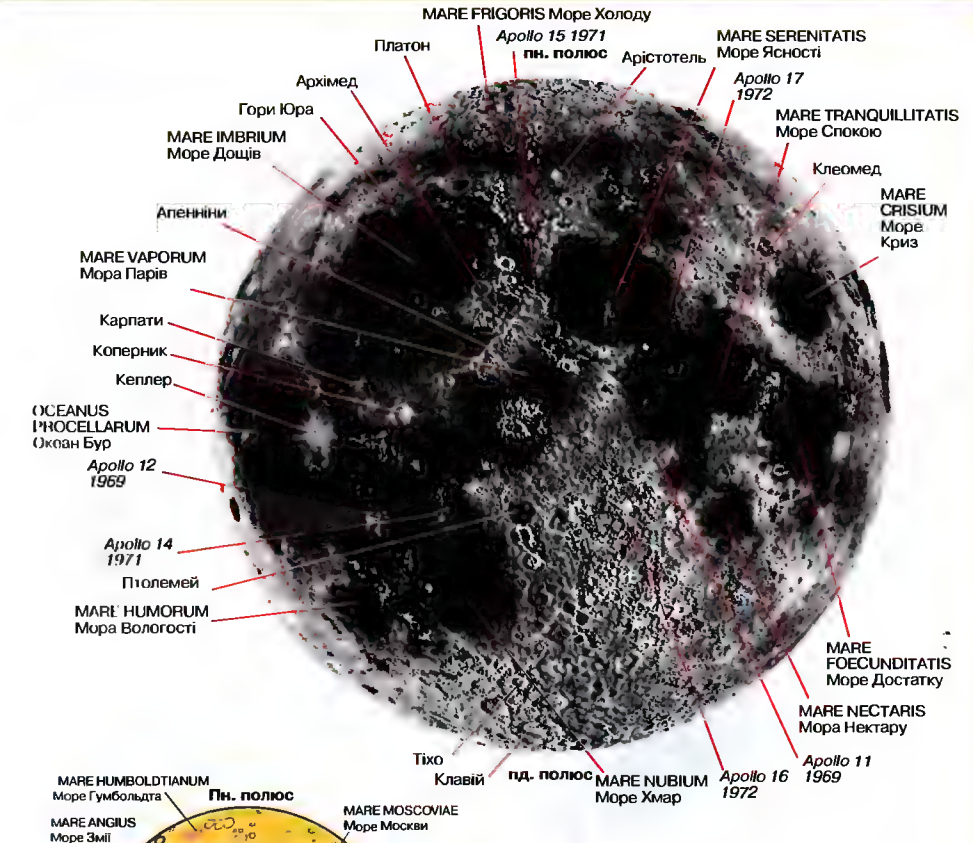
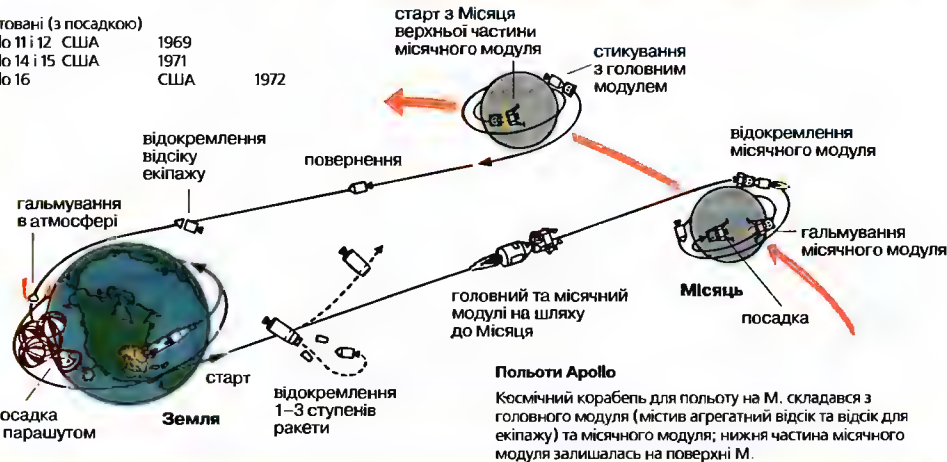
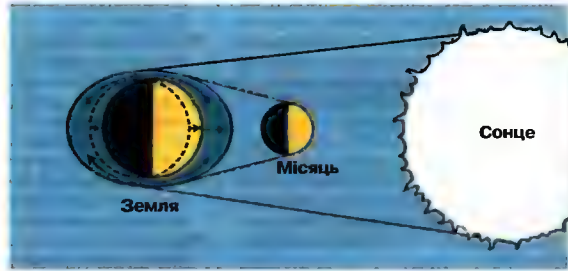

Числові дані

Відстань від Землі	384 400 км
Діаметр	3476 км
Маса	бл. 0,012 маси Землі
Густина	3,4 (води = 1)
Температура поверхні	-160° С вночі, +120° С вдень
Гравітаційне прискорення	0,16 земного прискорення
Період обертання	27 днів 7 год 43 хв 11,5 с (сидеричний місяць)
Період обертання навколо власної осі	такий самий
Проміжок між двома повнями	29 днів 12 год 44 хв 2,8 с (сидеричний місяць)

Міхновський Микола Іванович, 1873-1924, укр. політик; 1891 один з ініціаторів створення Братства *taractsiyiv*; автор брошури *Самостійна Україна* (1900), в якій обгрунтував Ідею незалежної соборної укр. держави; 1902 один з організаторів та лідерів Укр. народної партії, що стояла на самостійницькій платформі; 1917 ініціатор створення укр. війська; загинув за нез'ясованих обставин.

міхраб, ніша у стіні молитовного залу мечеті, пер. багато декорована; м. вказує напрямком на Мекку, до якої мусульмани повертаються під час молитви обличчям.

міцелій - грибниця

Міцкевич (Mickiewicz) Адам, 1798-1855, найвидатніший пол. поет, засновник пол. романтизму; виразник визвольних та месіанських ідей; чл. гуртка філолатів; 1824-29 у Росії, пізніше гол. чин. у Парижі; 1848 – засновник пол. легіону в Італії; поетичні повісті, балади й романси (*Гражина*, *Конрад Валленрод*), сонети (*Курльські сонети*), драматична поема *Дзяди*, епопея *Пан Тадеуш*, інтимна, філософська лірика, публіцистика, переклади; укр. мовою твори М. перекладали П. Гулак-Артемовський, М. Старицький, І. Франко, Леся Українка, П. Тичина, М. Рильський, М. Бажан. І

міцність, здатність матеріалу чинити опір під дією прикладених наванта-

жень; м. залежить від виду матеріалу та способу прикладання навантаження; види м.: на згин, розрив, стиск, зріз, скручування; при перевезенні границі м. відбувається руйнування або пластична деформація матеріалу.

Міцубіші (Mitsubishi Group), концерн японських компаній, заснований у 1873, штаб-квартира у Токіо; в-во транспортних засобів, акумуляторів, трансформаторів, комп'ютерів, холодильників, телевізорів.

Мічиган, оз. на пн. США, у групі Вел. Озер, на вис. 177 м; 57,8 тис. км², гл. до 281 м (криптодепресія); сполучене з оз. Гурон і з р. Міссісіпі; становить частину Водного шляху св. Лаврентія; гол. порти: Чикаго, Мільвокі.

Мічиган (Michigan, Мішінген), штат у США, в районі Вел. Озер; 251,5 тис. км², 9,5 млн. мшк.; адміністративний центр Лансінг, гол. м. та економічний центр Детройт (міська агломерація зосереджує 48% населення штату); вис., розділені оз. (Верхнє, Гурон); видобуток руд заліза й міді; у Детройті світових масштабів центр автомобілебудування; машинобудівна, хім. промисловість; молочне тваринництво; вирощування збіжжя, кормових трав, фруктових дерев; лісове господарство (на пн.); річковий транспорт (Водний шлях св. Лаврентія). К

Мічоакан (Michoacán), штат у Мексиці, на узбережжі Тихого ок.; 59,9 тис. км², 3,5 млн. мшк.; адміністративний центр Морелья; гористий; оз.: субтропічні ліси; сезам, кавове дерево, цукрова тростина, бавовна, зернові; скотарство та вівчарство; видобуток мідної та залізної руди; металургія; гідроелектростанції; курорти.

Мішле (Michelet) Жуль, 1798-1874. фр. історик; проф. Сорбонни і Колеж де Франс; дир. Національного архіву; автор *Історії Революції* (1847-53), *Історії Франції* (1855-67) та ін., у яких висловив свої демократичні й ідеалістичні погляди; есеїст і публіцист.

Мішна, найдавніший літературний твір рабинської традиції; збірник евр. усного права, який доповнював і пристосовував писане право (вміщене в *Старому Заповіті*) до часів, які постійно змінювалися; написаний в II-III ст., найстаріша частина *Талмуду*.

млин борошномельний, промислове підприємство для переробки зернових на борошно, крупи, пластівці (побічним продуктом є висівки); гол. відділення: зерноочисне (з сепараторами, три-

рами, оббивальними машинами тощо); розмільне (з вальцовими верстатами, протівальними та ін. машинами) і шибійне (із зважувальними та ін. прис-троями); розрізняють електричні, водні, парові та вітряні м.б.

млинове жорно, зібраний у складки, мийстерно укладений вел. жорсткий комир з мережива або тонкої тканини. І **Млів** (раніше Млівів, Імлів), с. у Городищенському районі Черкаського обл., на р. Вільшанка; 8 тис. мшк.; науково-дослідний Інститут садівництва лісогосп. України. І. Симиренка, будинок-музей І. Симиренки. Перша письмова згадка 1499.

Мнемосина, в гр. міфології богиня пам'яті, дочка Геї та Урана, котра народила від Зевса дев'ять доньок-муз.

Мнішек (Mniszchówna) Марина, 1588 або 1589-1614, дочка сандомирського юсводи (Польща), московська царяца, дружина Дмитрія Самозванця І 1606 і Дмитрія Самозванця II 1608-10; коронована 1606, після 1610 захищала свої права на престол, спираючись на підтримку козацького отамана Івана Заруцького; померла у в'язниці.

Многогрешний Дем'ян, бл. 1630-?, гетьман Лівобережної України 1668-72; уклав Духівські статті 1669; 1672 за дописом старшини засланий царським урядом до Сибіру.

многочлен (многочлен від однієї змінної), функція, що описується формулою $f(x) = a_n \cdot x^n + a_{n-1} \cdot x^{n-1} + \dots + a_1 \cdot x + a_0$, де a_0, \dots, a_n – задані числа (коефіцієнти м.).

множення, арифметична операція, що полягає у n -кратному додаванні того ж дільника (для добутку вигляду $n \cdot a$); напр., $4 \cdot 3 = 3 + 3 + 3 + 3 = 4 + 4 + 4$. Т

множини, одне з найважливіших понять у математиці, яке вживається – як у позначенні мови – у значенні колекції (набору) визначених об'єктів, є виділим поняттям (т.зв. визначенням) аксіоматичної теорії множин; те, що елемент a належить до множини Z , зазначається у вигляді $a \in Z$, якщо не належить – $a \notin Z$; пуста множина – \emptyset , яка не містить жодного елемента, позначається через \emptyset ; м. A є підмножиною м. B (А міститься у В), якщо кожний елемент м. A є одночасно елементом м. B , позначається $A \subset B$.

множини теорія, математична теорія, яка досліджує властивості множин; виникла у 2-й полов. XIX ст. завдяки принципам Кантора; спираючись на м. т. множини дає визначення всіх фундаментальних понять математики.



Млинове жорно

множник, кожний з членів a, b , що утворюють добуток $a \cdot b$ (→ множення, Т); у добутках, які включають змінну, якот: $3x$, м. при змінній x називається співмножником.

множники прості, прості числа, які можна подати як добутки простих чисел (т.зв. розклад на м. п.). Т

Мушкіна (Mouchkine) Аріана, нар. 1939, фр. режисер; 1964 заснувала у Парижі *Театр дю Солей*, режисер цього театру; вистави, поставлені т.зв. методом колективного творчості (*Рік 1789*, *Рік 1793* – також скранзація, *Золотий вік*); фільм *Мольєр*.

моноподібні, вимерлий вид безкрилих птахів; до XIX ст. заселяли Нову Зеландію; вис. 3-4 м; жили у лісах; рослиноїдні; подібні до ківі.

мова, виняткова здатність людини спілкуватися за допомогою звукових символів (голосу), пов'язана зі здатністю до абстрактного мислення і утворення понять; до м. належить змога передавати (формулювати і висловлювати) і приймати (розуміти) інформацію.

мова, система знаків (звукових, з виникненням письма – графічних), що виникла на певному рівні розвитку людства, розвивається і має соціальне призначення; правила м. нормалізують використання знаків та їх функціонування як засобів людського спілкування.

мова жестів, мова, якою спілкуються пер. глухонімі; дактилографічні (пальцеві) знаки відповідають окремим літерам та числам; ідеографічні знаки – цілим поняттям, поєднуючи лексику м. ж. з граматику національної мови; використовується у поєднанні зі звуковою мовою, ос. у контактах між глухими й тими, хто чує, у дидактиці, передачі інформації тощо.

мова програмування, сукупність інструкцій для запису алгоритмів, призначених для виконання цифровою машиною (програми); розрізняють м.п. високого рівня з синтаксисом, наближеним до природної мови, пер. англ. (напр., *Паскаль*, *Сі*, *Фортран*), а також м. низького рівня, наближені до внутрішньої м. команд цифрової машини (напр., *асемблер*); програму, написану м. високого рівня, перед виконанням належить обробляти спеціальною програмою-транслятором.

мови світу, налічується від 2500 до 5000 мов, які поділяються на сім'ї; деякі утворюють мовні союзи (напр., Балканський союз); існують також ізольовані мови, генетичні зв'язки яких не вста-

Множення

2 · 12 = 24

МНОЖНИК	ЗНАК МНОЖЕННЯ	МНОЖНИК	ЗНАК РІВНОСТІ	ДОБУТОК
2	·	12	=	24

Прості множники:

Розклад на прості множники чисел 1–10

2	просте число
3	просте число
4	2 · 2
5	просте число
6	2 · 3
7	просте число
8	2 · 2 · 2
9	3 · 3
10	2 · 5

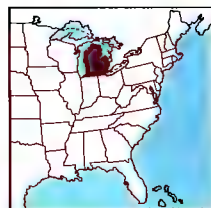

Мічиган



Пам'ятник А. Міцкевичеві у Львові

новлено; за морфологічним принципом м. с. поділяються на флективні, аглютинативні, ізолюючі та альтернативні.

МОВНИЙ СОЮЗ, сукупність різних мов, які, завдяки тривалим взаємним контактам, запозиченням, мовним калькам, утворили багато спільних рис у граматичній структурі (напр., балканський м.с., до якого входять болгарська, македонська, частково сербсько-хорватська, новогр., албанська та сх.-романські мови).

МОВознавство (лінгвістика), наука, що вивчає будову, функції та розвиток мови; 2 гол. напрями: історично-порівняльне та порівняльно-функціональне (типологічне); у сучасному м. виділяють 3 осн. теоретичні розділи: м. традиційне, структурне, генеративне.

Мовчач Павло Михайлович, нар. 1939, укр. поет, політики громадський діяч; з 1991 голова Всеукр. товариства *Прогрес*; з 1992 народний депутат України; Шевченківська премія 1992.

могар (угорське просо), однорічна трав'яниста рослина родини злакових, зернова і кормова культура, вирощують на Пд. Росії, в Угорщині, в Австрії, Німеччині, Франції, пер. як кормову культуру, для отримання зеленого корму.

Могила Петро → Петро Могила.

Могила Невідомого Солдата, пам'ятник або гробниця на вшанування полелких воїнів, імена котрих не вдалося встановити; перша М. Н. С. збудована 1920 під Триумфальною Аркою в Парижі; 1925 М. Н. С. споруджена у Варшаві (проект С. Островського, поховані рештки невідомого вояка з військового меморіалу у Львові); знищена 1944, відновлена після війни; в Україні численні М. Н. С. з'явилися після II Світової війни, у Києві 1957 встановлено пам'ятник Вічної Слави на М. Н. С. у парку Вічної Слави.

могила, місце поховання; з огляду на давні традиції ховати в м. побутові предмети, зброю, прикраси померлих, м. є одними з осн. археологічних джерел; розрізняють м. плоскі й курганні, каркасні (мегалітичні); тилопальні (урнові і ямні); єгипетські мастаби, піраміди, скельні м.; мікенські камерні м., шахтові і купольні (напр., гробниця Агамемнона), рим. катакомби і колумбарії.

Могили-Подільський, м. у Вінницькій обл., районцнр, на лівому березі р. Дністер, при впадінні р. Дерло; 37 тис. мшк.; підприємства приладобудівної, легкої, харчової промисловості; музей;



Могила, обкладена камінням

Миколаївський собор (1754), Георгіївська (гр.) церква і дзвіниця (1808-19), дерев'яна церква св. Параскеви (1775). Заснований наприкінці XVI ст., м. з 1795 (за ін. даними – 1796).

могильник, місце поховання померлих, яке перестало виконувати свою функцію; існують м., що налічують від кількох десятків до кількох сот і навіть понад 1000 могил.

Могильницький Іван, 1777-1831, укр. просвітителі та церковний діяч; канонік та наглядч ппкл Перемиської епархії; дбав про поширення укр. народних шкіл; автор першої на Галичині граматики укр. мови *Грамматика язика словено-руського*, наукової розвідки, перекладеної пол. та рос. мовами *Відомості о руском язичі*, де наголошує на самостійності укр. мови та її рівноправ'я поряд з рос. та пол. мовами; 1816 заснував у Перемишлі перше в Галичині укр. просвітне товариство.

Могадішо (Mogadisho), столиця Ігол. порт Сомалі, на Індійському ок.; 1 млн. мшк.; харчова, текстильна, шкіряна промисловість; унів.; музей; старовинні мечеті (XII-XIX ст.). Араб. порт і торгова факторія, засновані в IX ст.; XII-XVI ст. одне з найбільших м.-держав на сх. узбережжі Африки (торгівля зі Сх., власна монета); до 1520 у володінні Португалії, від XVIII ст. – султанна Заназібару; 1905-60 адміністративний центр Іг. Сомалі.

могікани, індіанці Пн. Америки; в XVIII ст. майже цілковито винищені европ. колонізаторами.

модем, електронний пристрій для передавання комп'ютерних даних через телефонну мережу; перетворює цифрові дані в аналоговий сигнал (модуляція) та аналогові сигнали в цифрові дані (демодуляція).

Модена (Modena), м. у Пн. Італії, в обл. Емілія-Романья, на Паданській рівнині; 177 тис. мшк.; торговельний та промисловий (автомобілі, трактори) центр; туризм; унів., військова академія; астрономічна обсерваторія; музей; романський кафедральний собор (XI-XV ст.), храми (XVI і XVII ст.), палаці (XVII-XVIII ст.). Етруське м., з 183 до н.е. – рим. колонія Мутіна; з XII ст. – міська комуна; 1452-1860 – столиця герцогства М. (з перервою 1797-1814).

модернізм, одна з назв новаторських тенденцій у мистецтві та літературі XIX-XX ст. у Європі та Пн. Америці; в укр. літературі виявився у формі декадансу (*Молода Муза* та ін.).

модернізм, течія в католицизмі XIX-XX ст., що підкреслює в релігії внутрішнє пізнання Бога й релятивізує відкриті й догмати, проголошені Церквою; відшлюлювався за відокремлення світської освіти від віри й держави від Церкви; засуджений 1907.

моджахеда (муджахіду), в ісламі учасники *джихаду* (святих війни); у XX ст. м. називали чл. військових організацій, що боролися за визволення мусульманських країн з-під колоніальної залежності або іноземної окупації, партизани (ск., у Алжирі, Афганістані).

Модільяні (Modigliani) Амадео, 1884-1920, іт. малюв. і скульптор; з 1907 в Парижі; сповнені експресії портрети (*Макс Жакоб*, *Жанна Еб'ютерн*) і ню з яким колоритом, узагальненою формою, видовженими пропорціями і живим контуром.

модряна, світлолюбне хвойне дерево родини соснових, поширене в зонах холодного й помірного клімату пн. півкулі; голки зібрані в пучки, на зиму опадають; цінна тверда та міцна деревина, будівельний матеріал; в Україні 2 види: м. пол. і м. европ.; потребує охорони. I

модуль → величина абсолютна.

модуляція, процес, який полягає у змінній певної фіз. величини (що називається модулюючим сигналом) на одну з характеристик (амплітуду, частоту) сигналу (модульованого), котрий називається несучою хвилею; найчастіше використовується м. амплітудна (AM) і м. частоти (ЧМ); метою м. є перетворення модулюючого сигналу, полегшення пересилання його на відстань; напр., звуковий сигнал (мова, музика) після перетворення в електричний сигнал модулює в передавачі радіохвилю значно вищої частоти; ця хвиля випромінюється антеною передавача і передається до віддаленого приймача, де з неї відтворюється (демодулюється) первинний звуковий сигнал.

модуляція: 1) у музиці – перехід із однієї тонації до ін. (зміна тональності); 2) зміна напруження, забарвлення та висоти звуку в співі.

модус вівенді (modus vivendi), міжнародна угода тимчасового характеру, укладена з думкою про пізніше врегулювання проблеми; у широкому значенні спогіб укладення взаємних стосунків.

Могем (Maugham) Вільям Сомерсет, 1874-1945, англ. письменник; романи *Тягар пристрастей* людських, *Театр*, *Місяць*

і *грінг*; книги *Підводячи підсумки*, *Точка зору про власний літературний досвід*.

мозаїка, живописна техніка; зображення викладають із шматочків каменю, кольорових керамічних плиток або непрозорого скла (смальти) на спеціальній підготованій основі. I

Мозамбік (Mocambique, Республіка Мозамбік), держава в Африці, б. Індійського ок. Плоскогір'я, посічене скидами; узбережжя і пд. низовинні; екваторіальний вологий і тропічний сухий клімат (на пд.); савана. Народи банту; анімізм, католицизм, іслам. Слаборозвинута аграрна країна (бавовна, цукрова тростина, кокосова пальма, зернові); гідроелектростанція Кабора-Басса на Замбезі; живих криветок; поклади природних ресурсів; гол. порти: Мапуту, Бейра. *Історія*. Від перших ст. н.е. поселення народів банту; від VIII ст. колонізація узбережжя араб., перськими, індуськими купцями; вглибини суходолу домінація держави Мономотапа; від 1490 порт володіння, від 1609 колонія, від 1951 заморська провінція п.н. Порт Сх. Африка; від 1964 збройна визвольна боротьба під керівництвом ФРЕЛІМО; від 1975 незалежна республіка М., однопартійна система за взірцем комуністичних держав; ФРЕЛІМО – керівна партія; від 1978 громадянська війна, опозиція, підтримувана ПАР і Родезією; 1986 після смерті С. Машела гол. ФРЕЛІМО і країни стає Жуакін Алберту Чиссано. 1990 нова конституція (багатопартійна система), 1992 кінець гро-



Модрина европейська



Мозаїка Візантійська мозаїка із зображенням імператора Юстиніана, 547, храм Сан-Віталє в Равенні

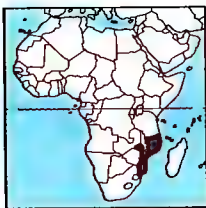

Мозамбік
799,4 тис. км²
19,3 млн. мшк. (2001)
24 мшк. на км²
Столиця: Мапуту
Державна мова: порт.
Грошова одиниця:
метикал



Мойва

мадянської війни; 1994 вільні вибори: перемога партії ФРЕЛІМО. 1994-1998 уряд проголосив курс на проведення ринкових реформ і приватизації державних підприємств. Поступове економічне піднесення. К

Мозамбікська протока, в Індійському ок., між Африкою та о-вом Мадагаскар; довж. 1670 км; шир. 422-925 км; гл. 117 м; порти: Бейра (Мозамбік), Мехадзанга (Мадагаскар).

Мозговий Микола Петрович, нар. 1947, укр. естрадний співак, композитор; дир., художній керівник Укр. театру пісні.

Мозель (фр. Moselle, нім. Mosel), р. у Франції та Німеччині; ліва притока Рейну; довж. 545 км; витoki у Вогезах; важливий водний шлях; у долинах виноградики.

мозкові оболонки, сполучнотканинні оболонки; огортають гол. та спинний мозок у вищих хребетних тварин та людини; у ссавців 3 м.о.: судинна (внутрішня), багата судинами оболонка, павутинна (середина) та тверда (зовнішня) товста оболонка; павутинна і судинна, зростаючись в ділянці кори вел. мозку, мають спільну назву – м'яка.

Мозолезький Борис Миколайович, 1936-93, укр. поет і археолог, відкрив 1971 знамениту скіфську пектораль з Товстої могили; численні книги про історію та походження скіфів.

мозочок, частина гол. мозку, розміщена над довгастим мозком; координує рухи м'язів, регулює їх напруження, керує координацією рухів та рівновагою тіла.

мойва, морська риба, водиться у пн. водах Атлантичного ок.; довж. бл. 20 см. І **Мойсей**, за Біблією вождь і законодавець народу Ізраїля; вивів предків євреїв з Єгипту; одержав *Десять заповідей* від Ягве і уклав з ним союз на г. Синай.

Мокош, імовірно жіноча постать у Володимировому пантеоні; іноді ототожнюють її зі слов'янською богинею весни і води Мареною, вважають покровителькою пологів і породілля, родючості й домашнього господарства.

Мокренко Анатолій Юрійович, нар. 1933, укр. співак (баритон); соліст, генеральний дир. і художній керівник Національної опери України; партії: Тугар Вовк (*Золотий обруч*), Ескамілью (*Кармен*); проф. Національної музичної академії; Орден кн. Ярослава Мудрого V ступеня.

моक्षा, в індійській філософії спасіння, визволення духовного начала з матерії, яке виключає нове народження.

молдавська мова, одна з романських (балкано-романська підгрупа), державна мова Молдавії, поширена також в Україні та Румунії; фактично є діалектом румунської мови; писемність на кириличній, від 1989 на лат. графічній основі.

Молдавське князівство (Молдова, Волощина), історична держава на території сучасних Румунії (сх. частина – Мунтенія), Молдови, Бессарабії, Буковини; від X ст. ці землі перебували під впливом Київської Русі, у XII-XIV ст. входили до складу Галицько-Волинського князівства; власне М. к. виникло в 1359; з поч. XVI ст. під пануванням Туреччини; до XVII ст. сильні укр. впливи; державна мова староукр., тісні зв'язки з Галицькою та Київською митрополіями Православної Церкви; участь запорозьких козаків у боротьбі проти тур. експансії; від 1774 Буковина під владою Австрії (крім Хотинського повіту); з поч. XIX ст. зростає вплив Росії, 1812 вона приєднала Бессарабію; 1861 А.І. Куза, під владою якого з 1859 перебувало М. к. й Валахія, оголосив про їхнє об'єднання в Румунію.

Молдова (Moldova), держава у Пд.-Сх. Європі; у складі Молдови 2 автономії (Придністров'я та Гагаузія); поверхня пер. горбиста, рівнинна, у центр. частині – височинна, найвища ділянка Кодри (вис. до 429 м); гол. р.: Дністер і Прут; ґрунти пер. чорноземні. Молдавія 65%, українці 14%, росіяни 13%, гагаузи (тюркське населення) 3,5% та ін.; віруючі пер. православні; міське населення 47%; найбільші м.: Кишинів (столиця), Тирасполь, Вельді, Бендери. Перший етап економічної реформи закінчено у 1996; імпорту палива та сировини; сільськогосподарські культури: виноград, овочі, зернові (пшениця, кукурудза), соняшник, цукрові буряки, тютюн; тваринництво (скотарство, свинарство); промисловість харчова (зокр., виноробство), тютюнова, легка (текстильна, швейна, шкіряна), машинобудування та металообробка, електротехнічна, хім.; міжнародний аеропорт Кишинів. Історія. Утворена 1940 під назвою Молдавська РСР після анексії СРСР Бессарабії; з 1989 національне відродження; 1990 утворення гагаузами (національна меншина на пд. Молдови) Гагаузької Республіки, а також російськомовним населенням Придністровської Республіки; 1991 зміна назви країни на Молдову, проголошення незалежності, приєднання до СНД;

1994 нова конституція (парламентська демократія, ринкове господарство, автономія для Гагаузької та Придністровської республік). 1990-1996 президент Мірча Снегур. 1993-94 збройне протистояння Придністровської самооголошеної республіки, у якому Україна та Румунія виступали посередниками. 1994 парламент М. ухвалив закон про територіальну автономію гагаузії. 1996-2002 президент Петру Лучинський, який підтримував радикальні ринкові реформи. З 1998 економічна криза. 1999 референдум про запровадження президентського правління, після якого М. залишилася парламентською республікою. 2001 перемога комуністів на парламентських виборах, президентом призначено комуніста Володимира Вороніна. 2002 мирні протести в Кишиневі проти обов'язкового вивчення рос. мови у школах. К

молекула, система атомів, сполучених хім. зв'язком; склад і будова м. умовно визначають за допомогою хім. формул; розміри і структур м., тобто просторове розташування атомів, зв'язків і кутів між зв'язками, визначають за допомогою реттенографічних і спектральних досліджень. методів магнітно-ядерного резонансу; теоретичними дослідженнями м. займається квантова хімія; м. можуть складатися з 2 (напр., кисень O₂, хлористий натрій NaCl) або кількох (напр., м. етилового спирту, C₂H₅OH) атомів; існують м., які складаються з кількох десятків тис. атомів – макромолекули, з них складені синтетичні і натуральні полімери. І **молекулярна генетика**, галузь біол. науки на стику генетики і молекулярної біології; вивчає молекулярні основи спадковості та мінливості організмів і вірусів.

молекулярна маса, сума атомних мас хім. елементів, що входять до складу молекули; виражається в тих самих одиницях, що й атомна маса.

молітва, осн. (поруч з жертвою) актом іпінного культу, метою якого є встановлення людяноу контакту з Богом, який їй являється; м. висловлюється словом, мовчанням, жестом, позою тіла; відрізняється м. спільна (публічна) і м. індивідуальна (приватна), а з огляду на зміст м.: вибачальна, вдячна, либонна, прохальна; м. називаються також молитовні тексти.

молібден, Мо, хім. елемент з атомним числом 42; твердий тугоплавкий метал; при кімнатній темп. стійкий до ат-

мосферних впливів (пасивація); мікроелемент; застосовується при виготовленні електронних ламп, електролампочок, електричних печей, елементів ядерних реакторів та як складник сплавів; відкритий 1778 Швіл. Т

молібденіт, мінерал, сірчата сполука молібдену; чорний або сірий, з металевим блиском; єдине промислове джерело молібдену; в Україні - у межах Укр. щита, Донбас.

Molise (Molise), обл. в Італії, на Апеннінському півостр., над Адріатичним м.; 4,4 тис. км², 330 тис. мшк.; адміністративний центр Кампобассо; гористий, слаборозвинений сільськогосподарський регіон.

Моліна (Molina) Маріо, нар. 1943, мексиканський хімік; працює у СІАА; вплив механізм розпаду озону в озоносфері під впливом розпаду фреонів, що використовуються в холодильних установках і в аерозольних балонах; Нобелівська премія 1995 (спільно з П. Крутценом і Ш. Роуллендом).

Молода Муза, літературне угруповання зх.-укр. письменників і митців; засноване 1906 навколо однойменного видавництва і журналу *Світ*; ориєнтація на західноєвроп. літературу, гасло *мистецтво для мистецтва*, крайній індивідуалізм, песимізм, містика, увага до формально-зовнішніх пошуків; чл.: В. Пачовський, П. Карманський, Б. Лепкий, С. Чарнецький, О. Луцький, Ф. Ковальський, С. Твердохлб, Б. Бірчак, М. Яцків, О. Турянський, С. Людкевич, М. Парашук.

Молода Україна: 1) 1899-1903 об'єднання студентських груп у Галичині та Буковині; відстоювали ідею національної незалежності; провідні чл.: Л. Цегельський, В. Старосільський, А. Крушельницький, С. Поруц, С. Баран, М. Галушчинський, Е. Косевич, Т. Мельнік; 2) назва укр. журналу: 1900-1903 перший укр. щотижневий студентський (Львів); 1905 щомісячний для укр. молоді (Львів); 1906, 1908-12 (Київ); 1912 укр. дитячий (Львів); 1910 щомісячний студентський, орган Укр. Студентського Союзу (Львів); 1923-26 ілюстрований для молоді (Львів).

Молода Україна, один з перших укр. журналів для дітей, виходив у Києві 1906, 1908-14 як щомісячний додаток до журналу *Рідний край*; ред. Олена Пчілка; друкувалися твори Лесі Українки, Х. Алчевської, С. Васильченка, М. Рильського, переклади з М. Гоголя, М. Лермонтова, Дж. Свіфта, Л. Толстого,

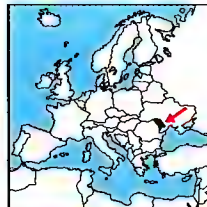

Молдова
33,7 тис. км²
4,4 млн. мшк. (2001)
131 мшк. на км²
Столиця: Кишинів
Державна мова:
молдавська
Грошова одиниця:
молдавський лей

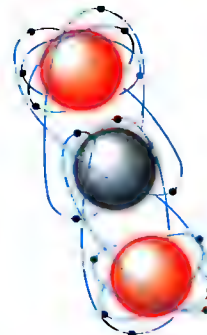

Молекула
Триатомна молекула — валентні електрони, які зв'язують між собою атоми, рухаються по спільних орбітах

Молібден
атомна маса 95,94;
густина 10,22 г/см³;
темп. пл. 3617°C;
темп. кип. 4612°C

Ч. Діккенса, О. Вайлда, А. Доде, С. Лагерлеф.

молоділо, багаторічна рослина родини товстостигих, поширена в Європі, на Кавказі, у пн. Африці (пер. в г); листки товсті, зібрані в розетку; квітки рожеві або жовті; основні ліси, піски, скелі; вирощують як декоративну рослину; потребує охорони.

молодограматики, назва лінгвістичної школи у Ляйпцигу, що виникла наприкінці XIX ст. і виробила наукові принципи порівняльно-історичного методу мовознавства (А. Лескін, Г. Остроф, К. Бругманн, Б. Дельбрюк, Г. Пауль).

Молодожання Лео (пс.: Leo Mol, Лео Мол), нар. 1915, канадський скульптор, живописець укр. походження, чл. Королівської АМ Канади; пам'ятники Т. Шевченкові у Вашингтоні та Буенос-Айресі, князю Володимиру в Лондоні; портрети митрополита Іларіона, М. Лисенка, Д. Ейзенхауера.

молодолатиші, національно-суспільний рух у Латвії в 2-й полов. XIX ст.; домагалися ліквідації привілеїв нім. шляхти, здійснення земельної реформи й розширення прав селянського самоврядування; сприяли розвитку латиської культури й освіти; спричинилися до прискорення формування латиської національної свідомості.

молодотурки, політичний рух в Османській імперії на межі XIX і XX ст., що ставив за мету повалення султанської влади і здійснення в Туреччині політичних реформ за европ. взірцями; після утворення таємної організації *Едність і прогрес* 1908 здобули владу (молодотур. революція), яку утримували до 1918.

молозиво, жовто-біла рідина, яку виділяють молочні залози в кінцевому пе-

ріоді вагітності і в перші дні після пологів; містить більше білка, жиру і мінеральних солей, ніж молоко.

молоко, секрет молочних залоз ссавців (в т.ч. людини), повноцінна натуральна їжа для малат тварин та немовлят людини; вироблення м. (лактация) починається після пологів; містить усі необхідні для розвитку організму складники.

молот, спортивний снаряд для легкоатлетичних змагань – метання молота; переможець визначається за найкращим результатом із 6 спроб. І

молотарка, сільськогосподарська машина для обмолоту культур – відокремлення зерна від колоса, качанів, стручків і тп.; зернова м., кукурудзяна м., коноплемолотарка, льономолотарка.

Молотов В'ячеслав Михайлович (пс. В.М. Скрябіна), 1890-1986, рад. політик; 1920-21 перший секретар ЦК комуністичної партії України; 1926-57 чл. Політбюро ЦК комуністичної партії; 1930-41 гол. Ради Народних Комісарів; у 30-х співорганізатор сталінських репресій, один з винуватців голодомору 1932-33 в Україні; 1939-49 і 1953-56 міністр закордонних справ; 1939 уклав з Німеччиною договір про ненапад (пакт Ріббентропа-Молотова); 1957 усунутий від влади М. Хрущовим.

молоток, ручне знаряддя для вдарення; різновиди: слосарський, бляхарський, мулярський, каменярський, шевський та ін. І

молочай, рід дерев'янистих рослин, ростуть у теплом кліматі, формою подібні на кактуси, в помірному кліматі – трав'янисті; бл. 900 видів; в Україні – 41; листки м'які, квітки зібрані в суцвіття типу розвилка; виділяють от-

рутинний молочний сік; деякі види декоративні, кімнатні.

Молочанськ (до 1915 Гальштадт), м. у Ішпорівській обл.; 10 тис. мешк.; підприємства деревообробної, харчової промисловості. Заснований 1803 нім. колоністами.

молочне дерево (коров'яче дерево), дерево або кущ родини шовковицевих, поширене в Центр. і Пд. Америки; бл. 15 видів; деякі види містять густий содовий молочний сік, який вживають у їжу та використовують при виготовленні жувальної гумки.

молочні залози, характерні лише для ссавців; виробляють молоко; під час вагітності та у період лактації значно збільшуються → соски (I).

Молукське море, частина Тихого ок. між М. м. іо-вом Сулавесі; 291 тис. км²; гл. до 4970 м; на дні – вулкани та землетруси; порт Горонтало (Індонезія).

Молукські острови, група о-вів у сх. частині Індонезії; 74,5 тис. км², 2 млн. мешк.; гол. о-ви Хальмаера, Серам, Буру, Ару, Танимбар; понад 80% ліси; важливий регіон вирощування гвоздики й мускигу; гол. м. Амбон на о-ві Амбон. К.

молекула: 1) окс. в системі СІ одиниця к-ті речовини, яка містить стільки ж частини (атомів, молекул, іонів, електронів), скільки їх є в 0,012 кг ізотопу вуглецю ¹²C, тобто 6,0221367 · 10²³ частинок (число Авогадро); 2) раніше вживаний синонім грам-молекули.

мольберт, стояк з рухомим тримачем, служить для встановлення картини під час млювання на відповідній висоті. І **Мольєр** (Molière) (пс. Жан-Батиста Поієнті), 1622-73, найвідоміший фр. комедіограф, актор; комедії (*Мізантроп*, *Скаріші*, *Вчені жінки*, *Дон Жуан*) пода-

ють критичний образ тогочасного суспільства, а водночас незрівнянну галерею одвічних людських типажів.

мольфар, ворожит, чарівник у гудулів. **молюски** (м'якуни), тип безхребетних тварин з м'яким тілом, вкритим т.зв. мантиєю, яка утворює раковину; сильно розвинена нога служить для пересування (повзання); живуть пер. у воді; до м. належать хітони, червоногі, двостулкові і головоногі. І (с. 801, 802)

молярна теплоємність, теплоємність І моля речовини; чисельно дорівнює добутку питомої теплоємності речовини та її молярної маси.

Момбаса, м. і гол. порт Кенії, на Індійському ок.; 445 тис. мешк.; харчова, текстильна, нафтопереробна (нафтопрвід до Найробі) промисловість; басейни; руїни фортеці (XVI ст.) і собору (XVII ст.). Заснований в XII ст. як араб. торгова факторія; після 1505 порт колонія; XVIII-XIX ст. у владі султана Оману, описля Занзібару; 1895-1907 адміністративний центр брит. протекторату Кенії.

Мона, прот. б. Антилських о-вів, між о-вом Гаїті та о-вом Пуерто-Ріко (США); шир. 120 км; гл. 200 м; сполучає Карибське м. з Атлантичним ок.; порт Маягусс (США).

Монагас (Monagas), штат у Венесуелі, на узбережжі Карибського м.; 28,9 тис. км², 503 тис. мешк.; адміністративний центр Матурін; височинно-низовинний; регіон видобутку і переробки нафти; вирощування цитрусів, кави.

Монако (Monaco, Князівство Монако), держава-м. у Європі, на узбережжі Середземного м.; займає вузьке скелясте пасмо на Лазурному березі; клімат субтропічний середземноморський; монакці (елітарні мешканці князівства,

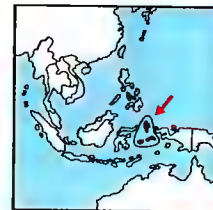

Молукські острови

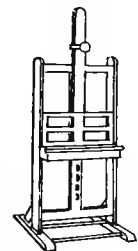

Мольберт



Молотки

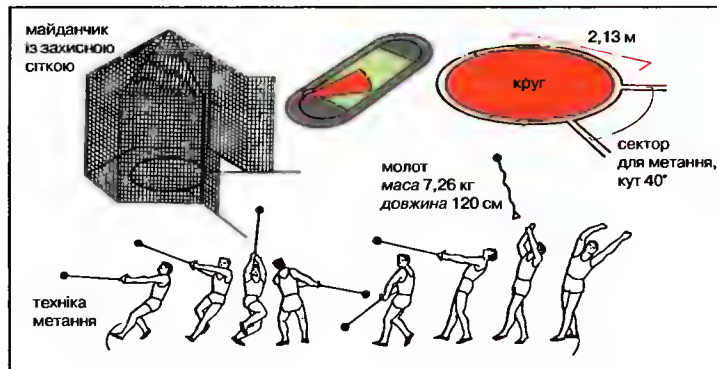

Молот
Сектор, снаряд і техніка метання молота



Молюски
Молюски поділяються на 3 групи: слимаки, двостулкові, головоногі; чорним кольором позначено мушлю, блакитним – органи дихання, коричневим – травну систему, червоним – шугальця (ноги)

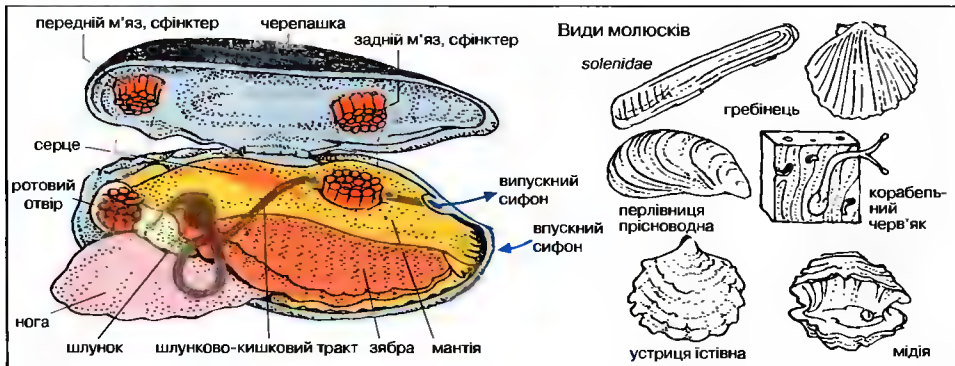

Молюски
Внутрішня будова двостулкового молюска; різновиди морських молюсків

бл. 17% населення), іммігранти з Франції та Італії; католики. Фінансові, туристичні (мережа готелів), торговельні послуги; через М. прокладена залізниця та шосе Ніцца-Генуя. **Історія.** У давнину фінікійська, пізніше рим. колонія; з 1297 під пануванням генуезького роду Грімальді; 1524-1641 исп. протекторат, пізніше фр., 1793-1814 приєднане до Франції; з 1815 незалежне; 1863 митний союз із Францією; з 1949 правлячий кн. Рейньє III Грімальді. К

Мона Ліза (Mona Lisa), *Джоконда*, портрет Мони Лізи ді Джоконди із знаменитою загадковою усмішкою, намальований Леонардо да Вінчі; теп. у Луврі в Парижі.

монархія, форма управління, при якій представником суверенної влади є монарх (король, імператор, султан тощо); монарх править зазвичай пожиттєво, владу свою успадковує або отримує внаслід. виборів (елекційна м.); залежно від обсягу повноважень монарха м. поділяються на: абсолютні, станові, конституційні, парламентські.

Монастирська, м. у Тернопільській обл. райцентр; 6 тис. мшк.; підприємства будівельних матеріалів, легкої, харчової промисловості; давній центр вирощування тютюну, найстаріша в Україні тютюнова фабрика. Перші згадки в 1454.

монах, спершу пустельник, теп. чл. чернечого ордену (бенедиктинці, камедулі, цистерціанці, лауліни, васкляни та ін.); термін м. не синонім ченця, яке є ширшим поняттям.

Монблан (Mont Blanc), гірський масив у Зх. Альпах, на межі Франції, Італії та Швейцарії; вис. до 4807 м (вершина М. – найвища в Європі); глетчери; туризм.

альпінізм; б. підніжжя – м. Шамоні-Монблан.

Мон-Блан тунель (Tunnel du Mont Blanc), автотунель в Альпах, під масивом Мон-Блан, на кордоні Франції та Італії; довж. 11,6 км.

Монголія (Монгол Улс), держава у Центр.-Сх. Азії. Гори: Монгольський Алтай (вис. до 4362 м), Гобійський Алтай, Ченгей, розділені тектонічними улоговинами, найбільша з яких Долина Вел. Озер із солоними оз. Хара-Ус-Нур, Хяргас-Нур; на сх. височина Східно-монгольська рівнина, на пд. – Гобі; клімат від помірного до різко континентального; модринова тайга (на пн.), степ, напівпустелі й пустелі (Гобі). Монголи (89%), казахи; пер. буддисти-ламаїсти; у містах 59% населення; гол. м. Улан-Батор. Слаборозвинута країна; основа економіки – традиційне кочове розведення овець, кіз, худоби, коней і верблюдів; видобуток флюориту, руд міді, бурого вугілля; чинбарська промисловість; автомобільний і гужовий транспорт. **Історія.** На поч. XIII ст. племінні союзи степових мшк. М. об'єднав Чингіс-хан; у наступні роки він завоював значні території у Середній Азії та пн. Китаї; нащадки Чингіс-хана підпорядкували собі сх. Європу, Іран, Ірак, пд. Китаї; з XIV ст. починається занепад монгольської імперії, а у XVII ст. М. потрапила під панування Китаю; 1921 політична й військова допомога рад. Росії допомогла монголам здобути на частині монгольських земель (Внутрішня М.) незалежність; 1924 проголошено Монгольську Народну Республіку (МНР); у наступні роки М. стала соціалістичною державою під фактичним рад. протекторатом; 1990 глава

держави П. Очирбат; після розпаду СРСР (1991) монгольський парламент (Вел. Хурал) ухвалив у 1992 нову конституцію, згідно з якою введено посаду президента, назву МНР змінено на М., запроваджено систему парламентської демократії, законодавчо закріплено право приватної власності. 1992-1997 президент П. Очирбат. З 1997 президент Нцагійн Багабанді від МНРП. Повернення комуністів до влади. Триває протистояння між МНРП і Демократичним союзом опозиційних партій. К **Монголія Внутрішня**, автономний регіон на пн. Китаю; 1,2 млн. км²; 22,3 млн. мшк.; адміністративний центр м. Хух-Хото; височинно-гориста (г. Вел. Хінган); пустеля (Алашань), напівпустеля, тайга; кочове розведення овець, кіз; вирощування зернових; видобуток кам'яного вугілля, залізних руд; металургійні заводи, харчова, текстильна, деревообробна промисловість. Частина історичної Монголії (на пд. від району Гобі) у володінні Маньчжурів до полов. XVII ст. К (с. 804)

монголоїди → монголоїдна раса. **монголоїдна раса** (монголоїди, жовта раса людина), одна з 3 вел. рас сучасної людини, визначених Ж. Кюве'є; шкіра жовтувата; волосся темне, пряме, шорстке; очі темні (вузький розріз очей внаслід. наявності епікантуса); обличчя шласке.

Монгольська височина, височинно-гористий регіон у Монголії та Китаї (Гобі). 3 млн. км²; на пн. гори: Алтай Монгольський і Алтай Гобійський, на пд. – обл. сухих степів і пустель, зокр., Гобі; континентальний сухий клімат з теплим літом і морозною, довгою зимою. **монгольська складка повітря** → епікантус.

монгольське письмо, 3 системи письма монгольських народів: 1) старомонгольське, запозичене в уйгурів (найдавніша пам'ятка – камінь Чингіс-хана, 1225); 2) квадратне, на основі тибетського алфавіту (кінєць XIII ст.); 3) у XVII ст. ойротське письмо; від 1945 писемність на основі модифікованої рос. графіки.

монгольські мови, група мов монгольських народів; осн.: власне монгольська, бурятська та калмнська мови; незначні групи мовців користуються могольською (Афганстан), дагурською (Пн.-Сх. Китаї), монгорською, дунсянською, баоанською та шира-югурською (пн.-східні провінції Ганьсу та Циньхай).

монгольські народи, група народів, які мешкають ієр. в Середній Азії. бл. 6,9

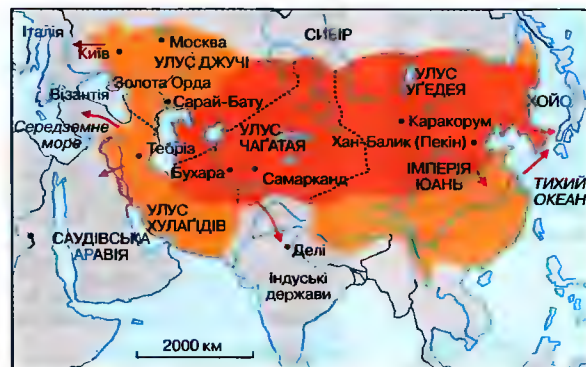

млн.; ядро м.н. – халха (монголи в Монголії), пд. монголи в Китаї, буряти, ойроти; халха та ойроти зберегли індивідуально-кочовий спосіб життя. І.н. поєднують обробіток землі із тваринництвом; у пастухів типове житло юрта; мови монгольські.

Монгольф'є (Montgolfier), фр. винахідники, брати: Жозеф-Мішель, 1740-1810, та Жак-Етьєн, 1745-99. здійснили першу вдалу спробу польоту на повітряній кулі (1783), спочатку із 3 тваринами, пізніше з 2 людьми на борту. І (с. 804)

Мондріан (Mondrian) Піт Корнелс, 1872-1944, голландський маляр; творець неопластицизму, співзасновник групи *Стіль*, чл. груп *Коло та Квадрат* і *Абстракція-Творчість*; абстрактні композиції із горизонтальних і вертикальних ліній, підпорядкованих регулярній сітці геометричних поділів; *Неопластицизм*, впливч на розвиток геометричної абстракції в малярстві та в архітектурі.

Моне (Monnet) Жан, 1888-1979, фр. економіст і фінансист; європ. політик, один із *творців Європи*; перший заступник Генерального секретаря Ліги Націй 1919-21, у роки II Світової війни керівник підрозділу озброєн, матеріального забезпечення й відбудови Фр. Комітету Національного Визволення; активно пропагував ідею європ. економічної інтеграції; 1955 створив і очолював рух за Сполучені Штати Європи.

Моне (Monet) Клод, 1840-1926, фр. маляр, один з чільних творців імпресіонізму; автор картини *Враження* (*Impression*) – *схід сонця* (від неї походить назва течії у мистецтві); пейзажі; серії одного мотиву при різному освітленні: *Руанський собор*.

Монгольські завоювання Імперія Чингіс-хана (темний колір) і завоювання його послідовників (світліший колір); кордони показують пізніший поділ імперії

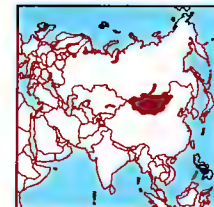

Монголія
1,6 млн. км²
2,7 млн. мшк. (2001)
Столиця: Улан-Батор
Державна мова: монгольська
Грошова одиниця: тугрик

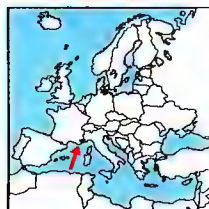

Монако
1,95 км²
32 тис. мшк. (2001)
16359 мшк. на км²
Столиця: Монако
Державна мова: фр.
Грошова одиниця: євро

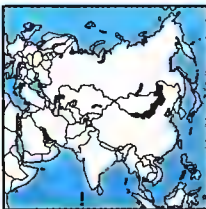

Монголія Внутрішня



Повітряна куля братів Монгольф'є



Монокль

Монеля сплав, сплав нікелю (бл. 70%) і міді (бл. 30%) з домішками марганцю, кремнію і заліза; легко обробляється, стійкий до корозії, має добрі механічні властивості при високих темп.: застосовують, зокр., для виготовлення лопаток турбін, деталей хім. апаратури.

монета (розмінна монета), металеві грошові знаки, емітовані державною скарбницею; їх номінальна вартість зазвичай перевищує вартість металу, з якого їх карбують.

монета, шматок металу визначеної маси, проби, розмірів та форми, споряджений знаком державної влади, яка гарантує вартість м. як платіжного засобу.

монетаризм, макроекономічна теорія, що стверджує: збільшення к-ті грошей у обігу, яке випереджує темпи зросту обсягу товарів і послуг, є необхідною і достатньою умовою інфляції.

монетний двір (монетарня), підприємство, де карбують монети, медалі, ордени, штемпелі, теп. також заклад переробки дорогоцінних металів: перші м. д. виникли у Малій Азії бл. середини VII ст. до н.е.

монізм, філософський погляд, згідно з яким природа дійсності (буття) є однорідною, отже існує тільки одна матеріальна або духовна субстанція; особлива форма м. – пантеїзм; протилежність дуалізму та плюралізму.

монітор, пристрій для відтворення зображення на екрані (люмінесцентному або рідкокристалічному) з відеосигналу телекамери, комп'ютера, вимірвальних пристроїв.

моніторинґ середовища, система стандартних (однорідних, порівняльних) вимірів, оцінки та прогнозування стану природного середовища і змін, які в ньому відбуваються; охоплює виміри обсягу забруднення повітря (пилем, оксидами азоту, двооксидами сірки), води і ґрунту (пестицидами, детергентами, важкими металами), силу шуму; здійснюється у місцевому, національному, регіональному і світовому масштабах.

моновистава, виступ соліста, який виконує всю програму концерту.

моногамія, шлюб одного чоловіка з однією жінкою.

монокль, збільшувальна лінза, кругле оптичне скло, яке прикладали до ока, часто закріплений на довгій стрічці; використовувався (пер. для елегантності) у XIX ст. I

монокристал, поодинокий кристал чи кристаліт, який має однорідну внут-

рішню будову в усьому об'ємі (без тріщин, вкрапленості сторонніх речовин).

монокультура, сільськогосподарська система, полягає в багаторічному вирощуванні тієї самої сільськогосподарської культури на одному полі, без дотримання сівозміни; поширена в країнах з гарячим кліматом.

мономер, хім. сполука (з малою молекулярною масою), яка є вихідною речовиною в реакції полімеризації.

монометалізм, грошова система, у якій лише один метал (срібло чи золото) є загальним мірилом вартості та юридичною підставою грошового обігу.

моноклеоз інфекційний (заозиста гарячка, моноцитарна ангіна, хвороба Філатова), вірусна хвороба з досить гострим перебігом; симптоми: гарячка, біль горла, збільшення шийних лімфатичних вузлів, селезінки та печінки, зміни у складі крові.

моноплан, літак з однією несучою площиною (однією парою крил).

монополія: 1) структура ринку, на якому виступає лише один постачальник певних товарів і послуг; 2) м. природна – галузі промисловості, в яких межовий ефект настільки вагомий, що вижити може лише одне підприємство, яке витіснить з ринку решту конкурентів; 3) м. державна – заборона здійснення певного різновиду економічної діяльності недержавним суб'єктам господарювання; 4) право на виключний продаж, надане чи продане державою підприємству або особі; 5) підприємство, єдиний постачальник певних товарів і послуг.

моносахариди (прості сахари, монози), альдегіди і кетони (загальна формула $C_nH_{2n}O_n$), молекули яких містять 3-8 атомів вуглецю (тріози, тетрози, пентози, гексози, гептози, октози) і під час гідролізу не утворюють простіших молекул сахаридів; до м. належать рибоза, глюкоза, фруктоза та ін.; → сахариди (Т).

монотеїзм, віра в існування одноособного Бога, що є гол. предметом релігійної шани (християнство, юдаїзм, іслам); протилежність політеїзму.

монотелізм, теологічний погляд з VII ст., який проголошував, що в Ісусі Христі хоча і є дві натури (божественна і людська), але тільки одна воля, що виявляється в одній діяльності; відкритий III Константинопольським собором (680-81).

моновтип, прилад для набору текстів; складання у м. відбувається у 2 етапи:

у п'ябріному апараті за допомогою клавіатури записується текст, потім цей лист служить для керування буквовідливним автоматом, який складає у рядок відлиті літери; винайдений 1887.

монофага, тварини, які харчуються тільки одним видом рослининого чи тваринного корму; напр., воші, мурахоїди, коали, панди, личинки пововичного шовкопрядя; протилежність поліфагів, і також еврифагів.

монофізитизм, теологічна доктрина, що виникла у V ст. в Константинополі та визнавала в Ісусі Христі існування лише божественної натури; засуджене на Халкідонському соборі (451); спрочинилося до виникнення деяких сх. церков (коптської, ефіопської, вірменської і сирійської).

Монпельє (Montpellier), м. у Франції, на узбережжі Середземного м.; адміністративний центр департаменту Еро; міська агломерація 237 тис. мшк.; горговеільний (міжнародний ярмарок вин), промисловий (електроніка, точні прилади), науковий (унів.) центр регіону; найстаріший у Франції ботанічний сад. Засноване 732, з 1204 у власності Арагону; з 1276 – Кор. Мальорки; 1349 приєднане до Франції.

Монреаль (Montreal), найбільше м. Канади (Квебек), порт над р. Св. Лаврентія; 1 млн. мшк., міська агломерація 3,1 млн. мшк., бл. 2/3 фр. походження; національний центр економіки, науки й культури; в-во літаків, рухомого складу залізничі, кораблів, верстатів, електронного устаткування; вел. транспортний вузол; 5 унів.; музеї; рештки фортифікації, семінарія Сен-Сулпіс (XVII ст.), сакральні будівлі, житлові будинки XVIII-XIX ст. Селище, засноване 1642 фр. місонерами; 1763 передане Францією Вел. Британії; у XIX ст. тимчасова столиця однієї з брит. колоній у Канаді.

Монро (Monroe) Джеймс, 1758-1831, амер. політик і дипломат; учасник амер. революції 1775-83; посолу Франції та Вел. Британії; 1811-17 державний секретар; 1817-25 президент; 1823 сформулював доктрину М.

Монро (Monroe) Мерилін (справжнє – Нюрма Джин Бейкер), 1926-62, амер. кіноактриса; найпопулярніша зірка Голлівуду 50-х; ролі: в кінокомедях (*У джазі тільки дівчата*, *Принц і хористка*), в психологічно- побутовій драмі *Нестрижани*.

Монро доктрина (Monroe Doctrine), програма закордонної політики США, сформульована 1823 президентом

Джеймсом Монро за участю Д.К. Адамса; проголошувала засади невторчання европ. держав у Америці, а США в Європі; була основою ізоляціонізму й панамеріканізму.

Монровія (Monrovia), столиця і гол. порт Ліберії, на Атлантичному ок.; 465 тис. мшк.; харчова, деревообробна, текстильна промисловість; міжнародний аеропорт; унів. Поселення засноване 1822 звільненими амер. неграми, назване на честь президента США Дж. Монро.

Мон-Сені (Mont Cenis), перевал в Зх. Альпах, у Франції, вис. 2083 м; шосе Ліон-Турін.

Монтале (Montale) Евджентіо, 1896-1981, іт. поет і літературний критик; представник т.зв. герметизму; витончена медитативна лірика (*Панцир каракашці*, *Випадковості*), критичні нариси, переклади; Нобелівська премія 1975.

Монтана (Montana) Клод, нар. 1949, фр. модельєр-дизайнер; 1977 створив жорсткий силует в одязі з розширеною лінією плеча, сильно приталені піджаки і жакети, сорочки і брошки, що облягають фігуру; з 1984 видає перевагу м'якшим лініям в одязі.

Монтана (Montana), штат у США, 380,3 тис. км², 840 тис. мшк. (бл. 50 тис. індіанців); адміністративний центр Гелена; Скелясті г. та Вел. Рівнини (прерії); хвойні ліси; тваринництво, вівчарство; вирощування пшениці, ячменю; експлуатація лісів, видобуток руд кольорових металів; виплавка міді, деревообробна промисловість; національний парк Словстоун. К

Монтанья, гориста місцевість у Пд. Америці, в Перу, на вис. 500-2000 м; 600 тис. км²; охоплює сх. схили центр. Андів і зх. частину низ. Амазонки; численні притоки Амазонки; вічнозелені ліси (сельва); видобуток нафти і природного газу; експлуатація лісів (каучук, червоне, ебенове дерево, кедр, бальзамин).

Монтеверді (Monteverdi) Клаудіо, 1567-1643, іт. композитор; перший відомий автор драматичної музики; опери (*Орфей*, *Ариадна*, *Коронація Поппеї*), мадригали.

Монтевідео (Montevideo), столиця Уругваю, над естуарієм р. Ла-Плата, 1,4 млн. мшк.; гол. промисловий (переробка м'яса, чинбарство, текстиль), торговельний, культурний осередок, морський порт країни; відомий порт; транспортний вузол (аеропорт); 2 унів.; музеї; кафедральний собор XVIII-XIX



Монтана

ст. будинки XVIII ст., ратуша XIX ст.; численні громадські споруди кінця XIX – поч. XX ст., сучасна архітектура.

Монте-Карло (Monte Carlo), частина м.-держави Монако, на пд. схилах Приморських Альп, на узбережжі Середземного м.; пляжі і казино світової слави; музеї; пам'ятки архітектури 2-ої полов. XIX ст.

Монте-Кассіно, пагорб в Італії (вис. 516 м) між Римом і Неаполем, б. підніжжя м. Кассіно; 1944 бої за пагорб, ключову нім. оборонну позицію (лінія Густава), здобуту 18 V 2-м Пол. корпусом (командувач ген. В. Андерс); славнозвісний бенедиктинський монастир, заснований у VI ст., будівля XI, XIV-XVIII ст., церква XVII-XVIII ст., зруйнована 1944, відбудована 1950-54.

Монтень (Montaigne) Мішель Ейкем де, 1533-92, фр. письменник і філософ; гуманіст, представник ренесансного скептицизму; збірка есеїв *Проби* вплинула на інтелектуальну культуру Європи; фр. назва *Essais* стала назвою спеціального філософсько-літературного жанру (есея).

Монте-Роза, гірський масив у Зх. Альпах (Пеннінські Альпи), на кордоні Італії та Швейцарії; вис. до 4634 (г. Дюфур); льодовики.

Монтрей (Montreux), м. у шв. Мексичі, адміністративний центр штату Нуево Леон; 1.1 млн. мшк., міська агломерація 2,8 млн.; другий після Мехіко центр промисловості: металургія, машинобудування, хім., склоробна та ін.; ремесла; центр туризму й науки (2 унів.); музей; транспортний вузол, міжнародний аеропорт; кафедральний собор XVII-XVIII ст., єпископський палац XVIII ст., громадські споруди XIX ст. У регіоні М. видобувають руди свинцю, срібла й золота.

Монтеск'є (Montesquieu) Шарль Луї, 1689-1755, фр. філософ, правник і політичний письменник; теоретик конституційної монархії; сформулював основи поділу влади в парламентській системі (законодавча, виконавча, судова); *Про дух законів*.

Монтессорі (Montessori) Марія, 1870-1952, іт. лікар, педагог, створила систему дошкільного виховання, відому п. н. *метод М.*; дає дитині повну свободу дії, розвиває її почуття.

Монтре (Montreux), м. у Швейцарії, у кантоні Во, на узбережжі Женевського оз.; 23 тис. мшк.; курорт і туристичний центр (зимові види спорту) світової слави.

Монтсеррат (Montserrat), залежна територія Вел. Британії у Вест-Індії, на о-ві М. у складі Малих Антильських о-вів; 102 км², 11 тис. мшк. (1993), чорношкірі, білошкірі; протестанти; адміністративний центр і гол. порт Плімут (3,5 тис. мшк.); державна мова англ.; сільське господарство (бавовна, цукрова тростина, цитрусові; худоба) та обслуговування туристів (бл. 30 тис. щорічно). О-в заселений індіанцями, 1493 відкритий Х. Колумбом; у XVII ст. колонізований британцями, від 1783 власність Вел. Британії.

Монье (Monier) Жозеф, 1823-1906, фр. садівник; вперше застосував сталеву арматуру для зміцнення бетону; вважається винахідником залізобетону.

Монюшко (Moniuszko) Станіслав, 1819-72, пол. композитор; творець пол. національної опери і пісенної лірики; творчість ґрунтується на народних елементах; опери (*Галька*, *Страшний двір*), комедійні опери, кантати (*Мільда*), балети, увертюра *Казка*, бл. 300 пісень, меси, літанії.

Мооса шкала, шкала, що служить для визначення відносної твердості мінералів; зразок для упорядкування мінералів згідно з формулою зростаючої твердості. Т

Мапассан (Maupassant) Гі де, 1850-93, фр. письменник; один із гол. представників натуралізму; автор бл. 300 новел (*Заклад Тельє*, *Мадемуазель Фіфл*); романи (*Життя*, *Любий друг*).

мопс, порода кімнатних собак; шерсть коротка, чорна, коричнева або рудувата; морда коротка, тупа. І

Мор (More) баронет Томас, св., 1478-1535, англ. державний діяч і політичний письменник; 1935 канонізований; гуманіст, один з гол. представників суспільно-політичного і філософського відродження, канцлер Генріха VIII, страчений через незгоду з ідеєю про зверхність англ. короля над Церквою; *Утопія*.

Моравя (Velika Morava), р. в Югославії (Сербія), права притока Дунаю; утворюється при злитті Пд. М. та Зх. М.; довж. (від витоків Пд. М. у Македонії) 572 км; у долині залізниця та шосе Белград-Скоп'є-Салоніки.

Моравя (Morava), р. в Чехії і Словаччині, у нижній течії межує з Австрією, ліва притока Дунаю; довж. 329 км; витоків у Судетах.

Моравія (Moravia) Альберто (пс. А. Пінкерле), 1907-90, іт. письменник; романи про сучасність (*Байдужість*, *Римлянка*, *Нудья*, *Чочара*), оповідання

(*Римські оповідання*) на моральні теми; нарис. есе.

Моравія (Morava), історична обл. Чехії, у басейні р. Морави та верхів'їв Одри; бл. 26 тис. км², вирощування зернових; видобуток кам'яного вугілля, металургія, електротехнічна, машинобудівна, легка промисловість; гол. м.: Ерно, Острава, Оломоуц, Злін. В IX-X ст. центр Великоморавської держави; бл. середини XI ст. зайнята Чехією; у XVIII ст. Марія Терезія відокремляла М. від Чеського Кор.; з 1918 у Чехословаччині; з 1993 у Чеській Республіці.

Моравська Брама, низ. між Судетами та Карпатами в Чехії; вис. бл. 310 м; залізнична лінія та шосе Варшава-Відень.

мораліте, у середньовіччі – драма, пер. світського змісту, дидактичного або філософського характеру; в алгоричній формі зображала боротьбу сил добра й зла за людську душу.

моральність, в ціннісному значенні: відповідність людських дій з істиною і благом кожного; в описовому значенні: комплекс визнаних норм, оцінок і взірців поведінки; різні філософські школи наголошують або незначать гол. принципів м., або їх залежність від епохи і середовища.

мораторій, відтермінування сплати внутрішніх або зовнішніх боргових зобов'язань; м. оголошується спеціальними актами державної влади на певний термін чи до закінчення надзвичайних подій.

Морачевський Пилип, 1806-79, укр. перекладач, автор першого перекладу укр. мовою чотирьох *Євангелій* (дозвіл використовувати у літургії лише після 1905).

морґ, використовувана з XIII ст. одиниця виміру площі ґрунтів, теп. неофіційна (пруський м. 0,2553 га).

Морган (Morgan) Томас Гант, 1866-1945, амер. біолог і генетик; проф. Нью-Йоркського унів., Каліфорнійського технологічного інституту у Пасадені; чл. Лондонського Королівського товариства, довів роль хромосом у спадковості; Нобелівська премія 1933.

Моргартен, вис. в центр. Швейцарії на шв. від. М. Швіц; у 1315 – перемога мшк. євангелізаторів кантонів (Швіц, Урі, Унтервальден) над військами кн. Леопольда I Габсбурга.

Мордовія (Республіка М.), у европ. частині Росії; 26,2 тис. км², 693 тис. мшк.; столиця Саранськ; мордва 33%, росіяни 61%, татари; міське населення 58%; машинобудівна, металургійна, елек-

тротехнічна, хім., легка промисловість; вирощування зернових, цукрових буряків, кормових трав, картоплі; тваринництво, бджільництво.

море, частина о., яка зазвичай прилягає до континенту, відокремлена від відкритого океану півостр., низкою о-вів або підводним піднесенням дна.

Морелос (Morelos), штат у Мексичі, на пд. від столиці країни, 5 тис. км², 1,2 млн. мшк.; адміністративний центр Куернавака (280 тис. мшк.); гористий; цукрова тростина, арахіс, кава; скотарство; видобуток руд сурми, срібла, свинцю і золота; курорти.

морена, матеріал гірських порід, який перенесений і відкладений льодовиками в їхній лобовій частині (м. лобова), боковій (м. бічна) і на його дні (м. донна).

морж, вел. морський ссавець, єдиний з уцілілих представників родини моржових; живе у прибережних водах Арктики; довж. тїла бл. 3,7 м, маса бл. 1,2 т; у самців верхні кіла бл. 85 см; охороняється. І

Морзе (Morse) Семюел Фінлі, 1791-1872, амер. художник і винахідник; 1837 сконструював електромагнітний телеграф, 1840 опрацював телеграфний код (азбуку М.).

Морянци, с. у Звенигородському районі Черкаської обл.; 3 тис. мшк. Вперше згадується у середині XVII ст., 1814 народився Т. Шевченко; садиба і музей поета.

морські, мусульманське населення Іберійського півостр.; після перемоги реконкісти (здобуття Гранади 1492) під примусом перешли до католицизму; підозрювані й переслідувані інквізицією, масово втікали, пер. до Пн. Африки.

Моріак (Maugiac) Франсуа, 1885-1970, фр. католицький письменник; психологічні романи на моральні теми (*Теза де Декейру*, *Гадюче кубло*, *Поцуднок*, *дарований проказеному*), п'єси, есе, мемуари; Нобелівська премія 1952.

моріон, мінерал, відміна кварцу чорного кольору; напівблагородний камінь; в Україні - у межах Укр. щита.

морква, дво- (зрідка одноквітна) трав'яниста рослина родини зонтичних, овочева культура; поширена в Європі і Пн. Африці; коренеглід м. від круглої до конічної і циліндричної форми, оранжевого, жовтого або білого кольору, містить каротин з провітаміном А, цукри, мінеральні солі; споживають свіжою і після кулінарної обробки; також цінний корм для худоби; ранній сорт істивої м. наз. каротель. І

Шкала твердості Мооса

- 1 тальк
- 2 гіпс
- 3 кальцит
- 4 флюорит
- 5 апатит
- 6 ортоклаз
- 7 кварц
- 8 топаз
- 9 корунд
- 10 діамант



Мопс

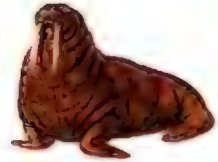

Морж



Морква



Морський слон

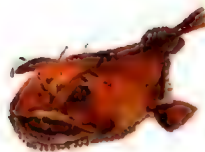

Морський чорт



Морська зірка

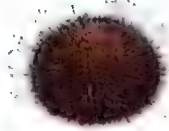

Морський їжак істівний

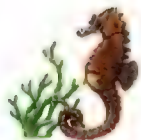

Морський коник

мормони, християнська релігійна спільнота, заснована 1830 у США Д. Смітом; доктрина ґрунтується на вірі у відкриття Бога пророком; гол. свята книга, крім Біблії, – *Книга Мормона*; практикують аскетизм, хрищеня дорослих; гол. осередок м. у штаті Юта (США).

Моро (Moro) Альдо, 1916–78, Іт. політик; чл. християнсько-демократичної партії Італії; 1963–68 та 1974–76 – прем'єр-міністр; викрадений та убитий терористами з червоних бригад.

Мороз Олександр Олександрович, нар. 1944, укр. державний діяч і політик; 1994–98 гол. ВР України; з 1994 гол. Соціалістичної партії України, з 1998 лідер фракції у парламенті.

Морозенко Нестор (Мрозовицький Станіслав), ?–1649, укр. козацький діяч доби Хмельниччини; шляхетського роду, випускник Краківського і Падуанського унів., придворний короля Владислава IV, виїхав в Україну, іменований коруським наказним плк. республіканського козацтва; приєднався до Б. Хмельницького, організатор бойових дій на Поділлі; загинув під час Збарської облоги; герой народних пісень.

Морріков (Morgicovne) Еніо, нар. 1928, Іт. композитор; музика до понад 400 фільмів: *Двадцять століття*, *Професіонал*, *Одного разу в Америці*, *Хороший, поганий, злий*, *Андерграунд*, *Ватель*.

Морріс-Джессеп, найбільш висунутий на пн. мис Гренландії; 83°39' N, 34°12' W.

Моррісон (Morrison) Тоні (пс. Хлої Ентоні Вофтверд), нар. 1931, амер. письменниця; зображає соціальні проблеми негрів в США та роль жінки в сучасному світі (*Пісня Соломона*, *Кохана*); Нобелівська премія 1993.

Морське Око, найбільше оз. у Татрах, у долині Риб'ячого Поточку, на вис. 1395 м; 34,5 га, гл. до 51 м.

морський слон, морський савець, найбільший представник тюленевих, заселяє холодні моря пд. півкулі; довж. тіла бл. 6,5 м, маса бл. 3,5 т; у самців на кінці носа шкіряний мішок (хобот) довж. бл. 40 см, який при подразненні збільшується вдвічі; рідкісний, охороняється. І

морський чорт, хижа морська риба з родини вузькоплавих, заселяє шельфові води Європ. м.; довж. бл. 1,5 м; сплюснені голова й тіло, на голові рухлива приманка на кінці гнучкої *вудки*. І

морські жолуді, морські ракоподібні, належать до вузюногих; ослі, живуть, прикріплені до підводних предметів; тіло вкрите вапняковими пластинка-

ми; звичайні представники фауни Балтійського м.

морські зірки, клас морських тварин типу голкошкірих; бл. 1,5 тис. видів; тіло сплюснене, має форму зірки, часто красиво забарвлене; хижаки, напр., терновий вінок. І

морські їжаки, клас морських донних тварин типу голкошкірих; бл. 7000 видів; тіло кулястої форми або сплюснене, вкрите вапняковим пластинчастим панцирем та рухомими колочками або шипами; роздільностатеві; хижаки; також рослинодні. І

морські коники, назва бл. 25 видів голкуватих риб, що нагадують шахового коня; довж. 4–20 см; живуть пер. у теплих морях. І

морські лілії, клас морських глибоководних тварин типу ракоподібних; пер. ослі, до ґрунту прикріплюються т. зв. стеблом, безстеблові вільно плавають; з їхніх скелетів утворюються криноїдні вапняки.

мортира, гармата відносно простої будови та невел. маси, призначена для стрільби по закритих цілях; м. малих калібрів пристосовані для перенесення.

Моруа (Maurois) Андре (пс. Еміля Гердога), 1885–1967, фр. письменник; психологічно-побутові романи (*Родиче коло*), біографії славетних людей (В. Гюго, О. де Бальзака), історичні праці. есе. спогади.

морф, мінімальний значущий елемент слова; м. поділяють на кореневі та афіксальні.

Морфей, у гр. міфології крилатий бог сновидінь, син Гіпноса.

морфема, найменша неподільна значуща частина слова, яка визначає або його значення, або граматичні відношення певного слова; узагальнений тип конкретних різновидів морфів.

морфія, алкалоїд опійного маку, одурманюючий засіб наркотичної дії; у визначених лікарем дозах знеболює; застосовують при сильних болях (коли ін. ліки неефективні); викликає ейфорію, фіз. і психічну залежність (морфінізм).

морфогенез, формування остаточної форми особини під час зародкового розвитку або остаточного вигляду органів і частин організму.

морфологія, розділ граматики, що вивчає систему механізмів мови, які забезпечують побудову та розуміння її слівоморф.

морфологія: 1) звукова (фонемна) будова морфем певної мови; 2) розділ мо-

вознавства, який вивчає і описує фонетичні та граматичні закономірності, пов'язані з утворенням різних фонетичних (фонологічних) форм морфем.

Моршні, селище у Стрийському районі Львівської обл., на р. Бережний (притока Дністра); 10 тис. мешк. Відомий з 1482, з 1876 балнеологічний курорт: санаторії, пансіонати, курортна торфозокеритолікарня.

Мосад, ізраїльська секретна служба; заснована 1951 прем'єром Д. бен Гуріоном; підпорядковується безпосередньо прем'єрові; налічує бл. 500 працівників; тісно пов'язана з усіма галузями діяльності держави; збирає інформацію за кордоном; здійснює операції проти ворогів Ізраїлю; найважливіший відділ, що збирає інформацію про арабські країни.

Мосідержави, афр. держава народу мосі (Гурма, Вагадугу, Ятенга), що утворилась бл. ХІ ст. в басейнах Чорної та Білої Вольги; вели війни з Малі та Сонгаї, не піддаючись напорові ісламу; 1896–97 завойовані французами і включені до колонії Верхня Вольга (з 1904 у Фр. Зх. Африці).

Москалець Костянтин, нар. 1963, укр. поет, критик, есеїст, прозаїк, виконавець авторської пісні; поетичні збірки *Дума*, *Songe du vieil pelerin*; повісті *Досвід коронації*, *Куди мені подітися?*; роман *Вечірній мед*, книга есеїв і критики *Людина на крижині*.

москаль, народна назва воєнка армії Рос. імперії у XVIII–XIX ст.; специфічна соціальна група професійних військових (набір здійснювався пер. з кріпаків жеребкуванням, служба тривала 25 років), яку піддавали активній русифікації, у побуті сплукувалися каліченною рос. мовою (*ію-московська*), звідки й поняття; фольклорний персонаж м. часто характернік; винахідливий та спритний.

Москва, столиця Росії, м. федерального значення, суб'єкт Рос. Федерації, надр. М. (басейн Волги); найбільший політичний, промисловий, науковий та культурний центр країни; понад 1000 км². 9 млн. мешк.; міжнародні ярмарки; вел. транспортний вузол: 11 залізничних гілок, які розходяться променисто, 13 магістральних шосе, 4 аеропорти (міжнародний Шереметьєво), 3 річкові порти, метро; електромашинобудівна, інгомобільна, хім., легка, харчова промисловість, металургійний комбінат; Рос. АН, понад 1000 науково-дослідних інститутів, 81 вуз (13 унів. і консерва-

торія); численні театри, бібліотеки; музеї (Третьяковська галерея, Музей красних мистецтв ім. О.С. Пушкіна); осередок кінематографії; Кремль, Красна площа з храмом Василя Блаженного (XVI ст.) і мавзолеєм Леніна; монастирі XIV–XVI ст., церкви XVII ст., палаци XVIII ст., будівлі XIX – поч. XX ст.; у районі М. знаходяться класицистичні колінні поміщицькі садиби; чимало сучасних громадських споруд житлових районів. Перша згадка 1147; від кінця XV ст. до 1712 столиця Московської держави; 1812 зайнята військом Наполеона І, спалена; від 1918 столиця рад. Росії, 1922–91 – СРСР, теп. знову Росії.

Москва, р. у Росії, ліва притока р. Оки; довж. 473 км; сполучена з Волгою; судноплавна (шлюзи); на березі М. лежить м. Москва.

москвофілія → русофілія.

москїти, двокрилі комахи з родини довгоусих (комарів); бл. 450 видів, заселяють пер. тропічні та субтропічні обл.; личинки живуть у водах гризунів та ящірок; дорослі особини пер. кровосисні, можуть переносити заразні хвороби.

Московська держава, з XIV ст. одна з частин Русі; її володарі наполегливо провадили політику об'єднання навколо Москви руських князівств, завершено на поч. XVI ст. Василем III.

Московський договір 1663, про заборону випробувань атомної зброї у атмосфері, космічному просторі й під водою; до підписаного США, Вел. Британією та СРСР договору приєдналося понад 100 країн; м. д. допускає підземні вибухи.

Московський університет, заснований в 1755 з ініціативи М.В. Ломоносова (його першого ректора); найстаріший рос. унів.; найбільший в Росії.

Московські статті 1665, договірні умови між царським урядом і гетьманом Лівобережної України І. Брюховецьким; посилили залежність гетьманської адміністрації від Москви; збільшувалася к-ть царських військ в Україні, запроваджувалось збирання податків царськими урядовцями; Київська митрополія мала бути підпорядкована московському патріархові; спроба втілення в життя М. с. стала однією з причин антимосковського повстання 1668.

Мостиська, м. у Львівській обл., районний центр; 8 тис. мешк.; підприємства машинобудівної, харчової промисловості; поблизу М. міжнародні переходи; ав-

томобільний і пішоходний (1988) Шегіні та залізничний Мостиска-ІІ. Перша згадка 1392, магдебурзьке право з 1404. **Мотет**, середньовічна багатоголоса церковна пісня, яка ґрунтується на *cantus firmus*, від XV ст. – одноклестова а *capella*; в XVII ст. – також з інструментами, сольними голосами.

мотивація, психічний регулюючий механізм, який приводить в дію механізм поведінки особи і керує її на досягнення визначеної мети; стан внутрішнього напруження, який спонукає особу до дії, що робить можливою зменшення цього напруження; також відносно тривала тенденція прагнення до досягнення визначеної мети; може мати свідомий чи підсвідомий характер.

мотикове землеробство, первісний спосіб свідомого виробування продуктів харчування; започаткування виробування рослин; знаряддя праці були мотика, сокира, кам'яний серп та ін.

мотодельтаплан – дельтаплан.

мотоперегони на гаревій доріжці, перегони на спеціально обладнаних мотоциклах (без гальм та коробки передач); відбуваються на доріжках (довж. 285-400 м) із м'яким покриттям, зробленим із жувільної, гранітної або ін. крихти; → мотоциклетний спорт.

мотопланер, планер з допоміжним двигуном (внутрішнього згоряння або електричним з живленням від сонячних батарей).

моторний човен, човен з двигуном внутрішнього згоряння.

моторолер, різновид мотоцикла без верхньої рами з малими колесами та закритими кожухом механізмами. І

мотоцикл, двоколісний механічний транспортний засіб без кузова з двигу-

ном внутрішнього згоряння (найчастіше двоциліндровим) для перевезення 1, 2 або 3 (м. з коляскою) осіб; перші м. з'явилися наприкінці XIX ст.; різновидом м. є моторолер. І

мотоциклетний спорт, технічний вид спорту, до якого належать шосейні та автоперегони, мотокроси, трекові перегони (спідвей на гаревій та льодяній доріжках і на траві на різні дистанції), мотобол та ін. дисципліни. □ (с. 812)

Мохаве → Мойве.

Мохаммед Реза, 1919-80, з династії Пехлеві, шах Ірану 1941-79; започаткував т.зв. білу революцію – програму суспільних реформ з метою модернізації Ірану; впроваджувана авторитарними методами, наразилася на опір народу під проводом мусульманських теологів; 1979 внаслід. ісламської революції змушений був покинути Іран.

мохи, клас багато-, рідше однорічних спорових рослин відділу мохоподібних; бл. 14 тис. видів; поширені на всій земній кулі, ростуть у вологих місцях, на болотах, у лісах, утворюють густі зарості.

моховатки, дрібні осілі морські та прісноводні тварини; утворюють на підводних предметах колонії різної форми і розміру.

моховик, істівний шапинковий гриб класу базидіоміцетів; поширений майже на всій земній кулі; бл. 30 видів; в Україні найпоширеніші пол. гриб, м. зелений, м. різнобарвний, м. трицинуватий.

мохоподібні, відділ вищих рослин; дрібні спорові рослини; замість коріння – коренеподібні утвори, т.зв. ризоїди; життєвий цикл з чергуванням поколінь: автотрофний гаметофіт (зелена рослина) – спорофіт (щетинка зі спорангієм); в межах відділу м. розрізня-

ють 3 класи: антоцеротові, печінкові мохи і листостеблові мохи. І

Моцарт (Mozart) Вольфганг Амадей, 1756-91, австр. композитор, також піаніст і скрипаль; один із найвизначніших творців музики, представник віденської класичної школи (разом із Н. Гайдном і Л. Бетховеном); у творчості виявляв багатство музичної інвентарі, класичну досконалість форми; опери (*Весілля Фігаро*, *Дон Жуан*, *Чарльма флейта*), симфонії, серенади (*Eine kleine Nachtmusik*), концерти і сонати для різних інструментів, струнний квартети, пісні, Реквієм.

Мошани, с. у Черкаській обл., на правому березі Дніпра; 5 тис. мешк.; пам'ятка природи – Черкаський бір (40 тис. га), де розташовані заповідник *Мошаногра* та санаторій з цілорічним режимом роботи; Преображенська церква (XVIII ст.). Перша згадка 1494, з 1649 – колишнє сотенне містечко.

Мойве (Мохаве), пустеля у пд. частині Вел. Каліфорнії, в США (Каліфорнія); 39 тис. км²; солоні озера і болота; поклади руд нікеля, марганцю, вольфраму, золота.

Мрія (АН-225), один з найбільших у світі транспортних літаків укр. в-ва; 6 турбошпінтових двигунів, потужністю 230 кН кожні; призначений для перевезення вантажів масою до 250 т; швидкість 700-850 км/год, дальність польоту 14,5 тис. км. з вел. вантажем до 4,5 тис. км.

Мрожек (Mrozek) Славомир, нар. 1930, пол. драматург і прозаїк; 1963-96 в еміграції; у творчості за допомогою гротеску та мовної стилізації показує спотворений світ і особистість у колоністерчотлив; драми (*Танго*, *Емігранти*), оновлення і гуморески.

мряка, атмосферні опади, що складаються з д. вел. к-ті водяних крапель (діаметром 0,1-0,5 мм); м. випадає з інфуватих хмар.

Мстислав (світське ім'я Степан Іванович Скрипник), 1898-1993, небіж С. Петлюри, патріарх Укр. Автокефальної Православної Церкви з 1990; 1918-21 старшина Армії УНР, ад'ютант пол. Отамана, учасник пол.-рад. війни; 1930-39 посол (депутат) до пол. сейму; один з організаторів і лідерів Волинського укр. об'єднання (1931-39), що виступило за співпрацю з пол. владою; 1942 прийняв духовний сан; з 1969 митрополит Укр. Православної Церкви у США, організатор духовного центру УАПЦ (Гамунд-Брукс) (США); 1992 обра-

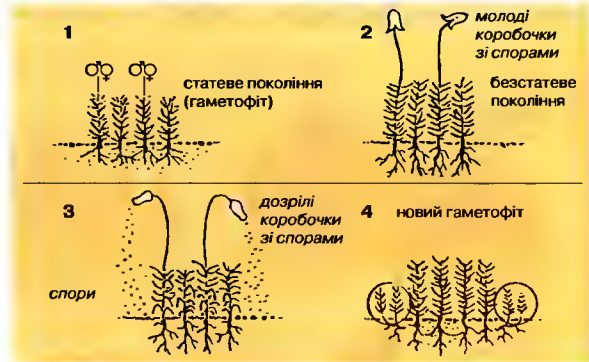

Мохоподібні
Чергування поколінь

ний патріархом Укр. Православної Церкви – Київського Патріархату, однак незабаром підтримав повернення до статусу УАПЦ.

Мстислав Володимирович (Великий), 1076-1132, вел. кн. київський з 1125, останній, хто мав реальну владу над більшою частиною Русі, син Володимира Всеволодовича (Мономаха); 1129 переміг половців і загнав їх за Волгу та Дон.

Мстислав Мстиславич (Удатний), до 1176-1228, кн. новгородський (1210-15 і 1216-19), галицький (1219-27); 1193-1203 здійснив успішні походи на половців; 1221 розгромив угорські війська б. Галича; організатор походу руських князів проти монголів 1223 (Калка), 1227 передав Галицьке князівство своєму зятю, угорському королевіччу Андрієві (Андрашу).

Мстислав Романович Старий, ?-1223, син кн. Романа Ростиславича; 1197 кн. Смоленський, 1212 Вел. кн. Київський; один з організаторів наради укр. князів у Києві перед першим походом на монголо-татар; загинув у битві на Калці.

Мубарак (Mubarak) Мухаммед Хосні, нар. 1928, державний і військовий діяч Єгипту; 1968-72 начальник штабу ВПС; 1972 командуючий ВПС; з 1975 віце-президент; 1981 після вбивства Анвара Садата Народні збори обрали М. президентом; тричі переобраний (1987, 1993 і 1999); 1990 після невдалих спроб переконати Ірак вивести війська з Кувейту М. підтримав антииракську коаліцію у війні в Перській затоці 1991; проводить політику економічних реформ в країні, активну боротьбу з ісламськими фундаменталістами.

Мугабе (Mugabe) Роберт Гебріел, нар. 1924, політик Зімбабве, діяч руху за

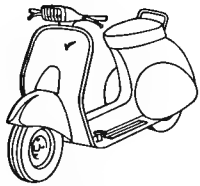

Моторолер

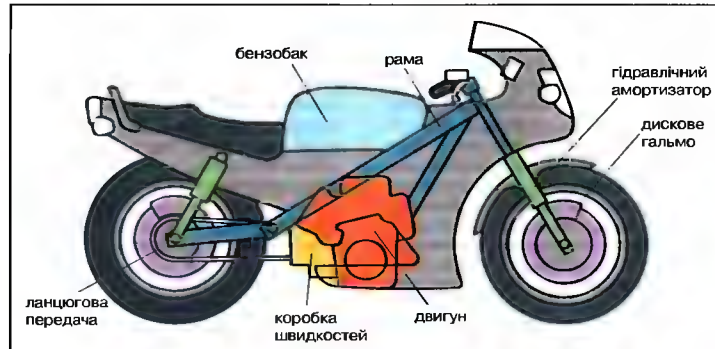

Спортивний мотоцикл
Головні частини мотоцикла

Мотоциклетний спорт

Мотоцикл для перегонів



Мотоцикл із причепом (т.зв. сайдкар)



Мотоцикл для ралі Ендуро



Мотоцикл для мотокросу



Мотоцикл із причепом для мотокросу

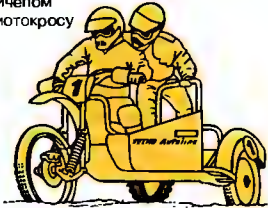

Мотоцикл для фігурного катання



Мотоцикл для перегонів на гаревій доріжці



Мотоцикл для перегонів на льодяній доріжці



Сніговий скутер



Чемпіони світу у змаганнях на гаревій доріжці

1950	Ф. Вільямс (Валлія)
1951	Д. Янг (Австралія)
1952	Д. Янг (Австралія)
1953	Ф. Вільямс (Валлія)
1954	Р. Мур (Нова Зеландія)
1955	П. Грейвен (Англія)
1956	О. Фундін (Швеція)
1957	Б. Брігс (Нова Зеландія)
1958	Б. Брігс (Нова Зеландія)
1959	Р. Мур (Нова Зеландія)
1960	О. Фундін (Швеція)
1961	О. Фундін (Швеція)
1962	П. Грейвен (Англія)
1963	О. Фундін (Швеція)
1964	Б. Брігс (Нова Зеландія)
1965	Б. Кнутсон (Швеція)

1966	Б. Брігс (Нова Зеландія)
1967	О. Фундін (Швеція)
1968	І. Могер (Нова Зеландія)
1969	І. Могер (Нова Зеландія)
1970	І. Могер (Нова Зеландія)
1971	О. Олсен (Данія)
1972	І. Могер (Нова Зеландія)
1973	Й. Шакель (Польща)
1974	А. Міканек (Швеція)
1975	О. Олсен (Данія)
1976	Ф. Коллінз (Англія)
1977	І. Могер (Нова Зеландія)
1978	О. Олсен (Данія)
1979	І. Могер (Нова Зеландія)
1980	М. Лі (Англія)
1981	Б. Пенхол (США)
1982	Б. Пенхол (США)
1983	Е. Мюллер (ФРН)

1984	Е. Гундерсен (Данія)
1985	Е. Гундерсен (Данія)
1986	Х. Нільсен (Данія)
1987	Х. Нільсен (Данія)
1988	Е. Гундерсен (Данія)
1989	Х. Нільсен (Данія)
1990	П. Йонсон (Данія)
1991	Й.О. Редерсен (Данія)
1992	Г. Хейвлок (Англія)
1993	С. Ермоленко (США)
1994	Т. Рікардсон (Швеція)
1995	Х. Нільсен (Данія)
1996	Б. Хемілл (США)
1997	Г. Хенкок (США)
1998	Г. Рікардсон (Швеція)
1999	Г. Рікардсон (Швеція)
1999	М. Лорам (Велика Британія)
2000	Г. Рікардсон (Швеція)

незалежність; ув'язнений; 1963 співзасновник Афр. національного союзу Зімбабве (ЗАНУ); з 1975 брав участь у визвольній війні Пд. Родезії (теп. Зімбабве); 1980-87 прем'єр і міністр оборони Зімбабве; з 1987 президент і гол. правлячого ЗАНУ.

мудехар. стиль в ісп. архітектурі та декоративному мистецтві від поч. реконкісти до XVI-XVII ст.; поєднує елементи мистецтва ісламу (в т.ч. стюковий декор, підковоподібні арки, багатство орнаментики), тотіки і Ренесансу; гол. осередки: Толедо, Севілья, Сеговія.

мудра, символічне положення рук (або руки) і пальців у індійському ритуальному танці та в образотворчому мистецтві – у зображенні божеств; означає дії, стани і ознаки даного божества.

Мужук Леонід Петрович, нар. 1946, укр. кіносценарист; сценарії до художніх (*Пастка, Злочин з багатьма невідомими, Роксолана*), документальних фільмів (Укр. ніч – 33, *Спогад про УПА*); Шевченківська премія 1989.

Музагет, укр. літературно-мистецьке угруповання, створене у Києві 1919; об'єднувало поетів та митців різних напрямів однойменний журнал; серед чл.: О. Слісаренко, В. Поліщук, П. Тичина, Ю. Меженко, М. Бурачек.

Музеї Ватиканські (Musei del Vaticano), комплекс музеїв і галерей мистецтва у Ватиканському палаці в Римі; початки М. В. сягають XV ст., часів Сикста IV; багажувани наступниками збірки упорядковано у XVIII та XIX ст.; теп. до складу М. В. входять: Пінакотека, Музею Піо-Клементино, Музею Ч'рамоні, Музей ранньохристиянського мистецтва, Місійно-етнологічний музей, Музей сучасного сакрального мистецтва; до складу М. В. входить також Ватиканська Апостольська бібліотека, Сикстинська Капела, Стації та Лоджії Фіфасія, апартamenti Борджіа, галереї гобеленів і карт.

Музей, установа, що нагромаджує експонати з різних галузей культури, мистецтва, науки, техніки для їх збережен-

ня, реставрації, наукового опрацювання й популяризації.

Музей Вікторії та Альберта в Лондоні (Victoria and Albert Museum), утворений 1852; гол. розділи: архітектура і скульптура (пер. середньовічна), кераміка, мистецтво Далекого Сх., Індії, металеві вироби (колекція срібла) і брит. маллярства; численні філії у Лондоні і околицях, в т.ч. Остерлі Парк Гаус.

Музей історії мистецтв, музей мистецтва у Відні; утворений 1881 із збірок Габсбургів, охоплює збірки стародавнього, єгипетського, гр. і рим. мистецтва, декоративного мистецтва середньовіччя і сучасності та картинну галерею (в т.ч. відому колекцію творів П. Брайгеля старш. і Веласкеса).

Музей науки в Лондоні (Science Museum), утворений 1857 з експонатів міжнародної промислової виставки (Лондон, 1851); серед експонатів перші парові машини, локомотиви, автомобілі, вимірвальні прилади, текстильні верстати, колекція фотоапаратів.

музи, в гр. міфології опікуни мистецтва й науки; 9 дочок Зевса і Мнемозини; за кожною був закріпленний певний різновид творчості: Ерато – м. любовної поезії, Евтерпа – м. ліричної поезії, Кліо – м. історії, Каліопіа – м. епічної поезії, Мельпомена – м. трагедії, Полігімнія – м. сакральної поезії, Талія – м. комедії, Терпсіхора – м. танцю, Уранія – м. астрономії та геометрії; керував ними Аполлон (звідси його прозвище Музагет); місцями культу звичайно були джерела; в рим. міфології – камени. І

музика, мистецтво організації звуків, передовсім у часовому відношенні; джерело звуку: людський голос, музичні інструменти, електричні генератори; співчинники (елементи) м. (музичних творів): мелодія, ритм, гармонія, динаміка, агогіка, артикуляція, колористика, форма; м. може поєднуватися зі словом (вокальні та вокально-інструментальні твори, музична декламація), драматичною дією (театральні і кіновтори), танцем і жестом (балет, пантоміма).



Музи Барельєф з рим. саркофага, який представляє 9 муз

#	підвищення на півтону
##	підвищення на цілий тон
b	зниження на півтону
bb	зниження на цілий тон
♮	скасовує попередній знак

Музичні знаки:
діз, дубль-діз, бемоль,
дубль-бемоль, бекар



Мул

Музика Ярослава Львівна, 1898-1973, укр. художниця, графік, майстер мозаїки, реставратор; освіту здобула в Парижі; графічні серії *Шевченкові*, *Символи Григорія Сковороди*.

Музикантський цех, професійне об'єднання музикантів у Києві, вперше згадується 1677; з членів м.ц. було створено магістратський оркестр, 1768 Музичну школу, перший фаховий музичний заклад у Києві; школу й оркестр 1831 об'єднано в Київську міську капелу; проіснував до 60-х XIX ст.

Музикознавство, наука про музику; розділи: історія музики, теорія музики, музична етнографія (етномузикологія), інструментознавство, акустика, фізіологія слуху, психологія, соціологія, естетика.

Музична драма, сценічний музичний твір, який використовувався Р.Вагнером (тетралогія *Перстень Нібелунгів*), відмінний від опери; музика підпорядкована драматичній дії; відсутні арії, ансамблі, балети.

Музичний алфавіт, літери лат. абетки (c, d, e, f, g, a, h), які означають чергові звуки діатонічного діапазону, а в поєднанні з відповідними закінченнями: -is, -es (-s), -isis, -eses (-ses) - означають підвищення або зниження цих звуків на півтону або цілий тон, напр., cis, des, disis, eses, за винятком b (= зниженню h на півтону).

Музичний лад, набір звуків, на які настроюють вібруючі елементи в інструментах, напр., струни; в духових інструментах - назва осн. звуку, який видає вібруючий стовп повітря в пискальці.

Музичний розмір, співчинник (елемент) музичного твору, який окреслює регулярний повторюваний уклад акцентів, напр., 3/8 - акцентована кожна третя вісімка.

Музичний фільм (фільм-реву), фільм, в якому музика виконує смислової та композиційні функції, визначає його жанрову і стилістичну характеристику (*Дівчина моєї мрії*, *Романс про закоханих*, *Мама*).

Музичні знаки, знаки музичного запису: діз і бемоль (також дубль-бемоль) та бекар; означають підвищення або зниження вказаного звуку на півтону (дубль-бемоль - на цілий тон), або ж скасування м.з., поставленого раніше. І

Музичні інструменти, штучно створені або природні предмети, які дають шум (звук), використовують із мистецькою метою; класи інструментів: ідіофони (самі звучать), хордофони (струнні), мембранофони (перетинкові), аерофо-

ни (духові), клавішні і додатковий клас електрофони; існували в епоху палеоліту (виконували магічну і сигнальну функції). □

Музьль (Musil) Роберт, 1880-1942, австр. письменник; з 1938 у Швейцарії; збірки новел (*З'єднання*; *Три жіночки*), роман *Страждання вихованця Терлеса*; багатотомний роман *Людина без властивостей*.

Мукарявський Ян, 1891-1975, чеський філолог-структураліст; досліджував кіно, архітектуру, фольклор, театр як культурні явища; займався проблемою читача та рецепції художнього твору, концепція семантичного жесту; *Естетична функція, норма і вартість як соціальні факти*, *Студії з естетики*, *Студії з поезики*.

Мукачеве, м. у Закарпатській обл., райцентр, на р. Латориці (притока Бодрогу, басейн Дунаю); 88 тис. мшк.; підприємства приладобудівної, хім. об'єднання, легкої, харчової промисловості. 2 пам'ятки природи, парк - пам'ятка садово-паркового мистецтва; театр, музей; неподалік колишній мисливський замок графів Шенборнів, замок *Паланок* (XIV-XVIII ст.), готична каплиця XIV ст., бароковий арсенал XVII ст. Відоме з 1196.

муковісцидоз, спадкова хвороба, що полягає у вразенні усіх залоз внутрішньої секреції; хвороба д. важка; правильний діагноз у перші 2-3 місяці життя дає шанси на виживання.

мул, дрібнозернистий, м'який осад сучасних водойм, пер. морів і океанів.

мул, поміс кобили та осла; сильний, витривалий, пер. безплідний, живе довго (до 50 років). І

мулат, нащадок від шлюбу представників європеїдної та негроїдної рас.

мулісті мінерали, мінерали з групи гідратованих алюмосилкатів; утворюють відкладення, які складаються з мікроскопічних лусочок; легко вбирають воду, що спричиняє їх набухання і пластичність; осн. компоненти намулу, глини, вивітреностей і ґрунтів, як-от: каолінит, монтморилоніт; сировина для виготовлення кераміки.

Мулітан, м. у Пакистані (Пенджаб), у долині р. Чінаб; 732 тис. мшк.; текстильна, нафтохімічна, штучних добрив промисловість; осередок торгівлі й ремесел (килими, вироби із золота й слонової кістки); унів.

мульда (корито), позовжне поступове зниження поверхні, що здебільшого відповідає будові основи.

Музичні інструменти

Духові інструменти	дерев'яні	флейта Пана флейта (поперечна) флейта позовжня кларнет саксофон гобой фагот коза груба тромбон валторна акордеон орган	
	мідні		
Струнні інструменти		арфа гітара лютня цитра смичкові інструменти (скрипка) клавесин, спінет фортепіано	
Мембранофони	ударні	барабан, литаври, бубон бонги, конга тамбурін	
Ідіофони	ударні	марака дзвони ґлґ ксилофон тарілки	
Електромузичні та електронні інструменти		електрична гітара вібрафон (з електричним пристосуванням для вібрації звуку) електрична піаноло саксофон з підсилювачем електроорган (електронний) синтезатор	

Мульмейн, м. у М'янмі, б. місця впадіння р. Салуїн до Андамського м.; 219 тис. мшк.; торговельний порт; експорт тукового дерева, рису; деревообробна промисловість; ремесла (вироби із слонової кістки).

Мультиатлуні (Multatuli, пс. Едуарда Давса Деккера), 1820-87, голландський письменник; найвидатніший голландський прозаїк XIX ст.; з 1866 в еміграції у Німеччині; антиколоніальний роман *Макс Гавелаар* (1860); літературні нариси, г'єси.

Мультимедіа, інтеграція багатьох різних носіїв інформації (телебачення, аудіо- і відеотехніки, інформатики) на певній спільній базі, якою може слугувати комп'ютер або приставка до телевізора.

Мультиплікація → анімація.

Мумбаї → Бомбей.

мумія, останки, які в натуральний спосіб або в результаті застосування консервуючих засобів не підлягли розкладові; муміфікування останків було д. поширене у стародавньому Єгипті; існували також м. священних тварин (ібиси, коти, крокодили). І

муніципія, у стародавній Італії міста, завойовані Римом; їхні мшк. від 338 до н.е. мали самоврядування, внутрішню автономію, неповне рим. громадянство (повне – від 88 до н.е.); в період імперії права м. надавалися також містам у провінціях.

Мунх (Munch) Едвард, 1863-1944, норвезький маляр і графік; символічні фігурні композиції, портрети, пейзажі, проекти театральних декорацій; творчість М. була одним з гол. джерел експресіонізму; *Крик*, *Танець життя*.

Мушье (Moussier) Еммануель, 1905-50, фр. суспільний діяч, публіцист, літера-

турний критик і філософ; засновник журналу *Esprit*; основоположник фр. персоналізму.

Мур (Moore) Генрі Спенсер, 1898-1986, англ. скульптор і рисувальник; фігурні та абстрактні композиції синтетичної, часто ажурної форми (*Родина*, *Король і королева*); одним із перших почав поєднувати скульптуру з навколишнім середовищем; цинки воєнних рисунів; вел. вплив на скульптуру XX ст.

Мур (Moore) Демі (справжнє Деметрія Гінес), нар. 1962, амер. кіноактриса; ролі сучасної самодостатньої жінки у фільмах *Примара*, *Викриття*, *Присяжна*, *Непристойна пропозиція*, *Стриптиз*; в екранізації класичного роману Н. Готорна *Яскраво-червона літера*.

Мур (Moore) Джордж Едуард, 1873-1958, англ. філософ; один з ініціаторів аналітичної філософії; проголошував програму філософії, як аналізу понять і описання пізнання, в етиці обстоював позицію об'єктивізму та інтуїтивізму.

Мураками (Murakami) Харуно, нар. 1949, яп. письменник; романи (*Половання на диких баранів*, *Норвезький ліс*).

Муратов Олександр Ігорович, нар. 1935, укр. кінорежисер; фільми (*Будинок з привидами*, *Гонки по вертикалі*, *Помилуй та прости*, *Танго смерті*).

Муратова Кіра Георгіївна, нар. 1934, укр. та рос. кінорежисер; психологічно- побутові фільми *Короткі зустрічі*, *Довгі проводи*, *Пізнаючи билий світ*, *Серед сірого каміння*, *Зміна долі*, *Астенічний синдром*, *Чулий мільціонер*; Шевченківська премія 1993.

мурахоїда, ссавці з родини неповнозубих; 4 види, що заселяють території від Парагваю до Мексики; трубкоподібна беззуба морда, довгий липучий язик

для кінцями мурашок і термітів; поділяються на наземних (велетенський м., довж. бл. 1,3 м, хвоста бл. 1 м) та деревних (карликовий м., довж. 15-18 см, хвоста бл. 20 см). І

мурахолюбні організми → міркеофіли.

мурашиний альдегід → формальдегід, **мурашка руда лісова**, довж. 6-9 мм, буд. мурашки у формі кокуса з сухих гілок та голок діаметром бл. 10 м; охороняється.

мурашки, надродина комах із ряду перетинчастокрилих; бл. 8 тис. видів, що поширені скрізь, крім Антарктиди та Крайньої Пн.; довж. 0,8-50 мм; більшість живе у мурашниках з чітко визначеною ієрархією (поділ на касті); крилаті самці та самці, безкрилі робочі м. та солдати. І

Мурашко Олександр Олександрович, 1875-1919, укр. живописець; жанровий живопис (*Похорон кошового*, *На тупицях Паризжа*, *Продавці квітів*), портрети (*Дівчина у червоному капелюсі*).

Мураба, р. в Афганістані й Туркменістані, довж. 978 км; зникає у пісках пустелі (Каракуми; сполучена з р. Амудар'я і Т'уджен (Каракумський канал).

мурина, родина вугреподібних риб, що охочіє бл. 100 видів; живуть в ущелинах прибережних скель у районах глибоких м.; довж. бл. 3 м, безлуска, грудні плаває відсутні. І

Муреш (Maros), р. в Румунії (п.н. Муреш) та Угорщині, найдовша (ліва) притока Тиси; довж. 883 км; виток у Сх. Карпатах; судноплавна в нижній частині.

Мурільйо (Murillo) Бартоломео Естебан, 1617-82, ісп. маляр; видатний представник бароко; співтворець севіль-

ської академії малярства; картини на релігійну тематику, зокр., *Мадонни* (*Immacolata*), жанрові сцени (*Хлопці, що їдять плоди*, *Гравці в кості*).

Мурманськ, гол. центр у Росії; незамерзаючий порт на Баренцовому м.; 444 тис. мшк.; рибна, судноремонтна промисловість; база торговельного та риболовного флоту; поч. Пн. морського шляху; 3 вузи.

Мурманські ковчі, з 1941 постанання зброї морським шляхом із США і Вел. Британії до СРСР (до портів у Мурманську і Архангельську).

Муррей (Murray), гол. р. в Австралії; довж. 2570 км (з р. Дарлінг – бл. 3700 км), басейн 1,1 млн. км²; виток у Сніжних горах (Альпи Австралійські); впадає у затоку Індійського ок. Александрина (1940 стік зарегульований водосховищами); утворює численні меандри й розгалуження (т.зв. білабонги); д. сильні коливання рівня води; гол. притоки: Маррамбіджі, Дарлінг; підживлюється водами Сніжної ріки; зрошувальне землеробство.

Мурсія (Murcia), автономна обл. та історична країна на пд. Іспанії, на узбережжі Середземного м.; 11,3 тис. км², 1,1 млн. мшк.; гол. м.: М., Картахена; садівництво (виноград, цитрусові), видобуток руди і виплавка заліза; на узбережжі (Коста-Бланка) морські пляжі.

Мурген (фр. Morat), м. в зх. Швейцарії; 1476 (переможна битва швейцарців із бургундським кн. Карлом Сміливим; приєднано до Швейцарського Союзу Арговію (Aargau) і Туровію.

Муруроа, атол у Фр. Полінезії, в архіпелазі Туамоту; 1966-96 фр. полігон ядерної зброї на Тихому ок.



Мурахоїд велетенський



Муруна середземноморська

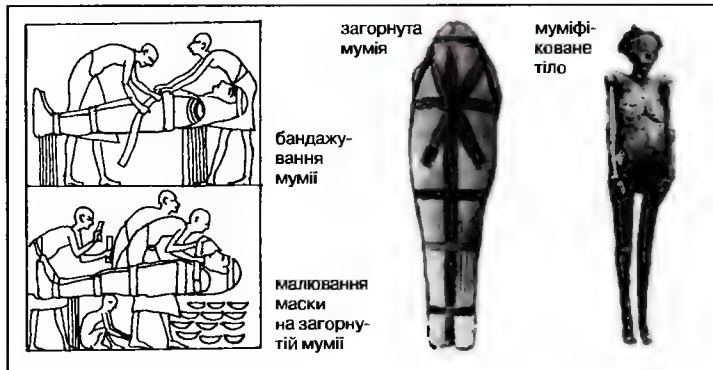

Мумія
Два зображення з єгипетської гробниці, що показують процес муміфікації; справа мумія жерця Амона

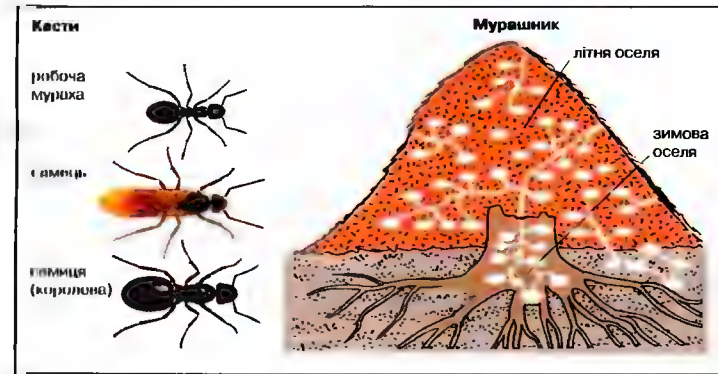

Мурашки
Касті у мурашок та перетин мурашника

мусаватисти, чл. азербайджанської партії *Мусават*, заснованої 1911; прихильники панісламізму й пантюркізму; 1918-20 керували незалежним Азербайджаном, скинуті Червоною армією.

Мусейов Александрійський → Александрійський Мусейов.

мускатний горіх → приправи з плодів мускатного дерева.

мускатник (мускатне дерево), невисоке дерево родини мускатникових, поширене на Малайському архіпелазі; культивують у пд.-сх. Азії та на Антильських о-вах.; насіння та її оранжеву шкірку використовують як приправу, яка нібито підвищує любовну енергію; містить ефірну олію, яку використовують у парфумерній промисловості; з соку плодів одержують червону фарбу; з деревини виготовляють меблі. |

мускатні приправи, пряні приправи, що їх одержують з плодів мускатника: з м'якшої насінневої оболонки (після висушування) – т.зв. мускатна квітка, з ядра насіння – мускатний горіх; застосовують при виготовленні наливок, лікерів, здобних виробів та приготуванні деяких страв.

мусковіт, безбарвний мінерал з групи слюдитих; алюмосилікат калію і алюмінію; використовується як електро- і термоізоляційний матеріал.

мускус, запахова субстанція, що її одержують із залоз ондатри (піжмички) або штучно (синтетичний м.); застосовують як компонент ароматичних композицій та стабілізатор запаха.

мускатний бик (зівець), вел. ссавець із ряду парнокопитних, заселяє полярні обл. Пн. Америки та Гренландії; вис. у холці бл. 1,5 м. |

муслін, легка тонка шовкова або капронова тканина полотняного переплетен-

ня; аналогічна за технологією виготовлення бавовняна тканина – кисея.

муссон, сезонний вітер, який віє у прибережних районах океанів, у теплу пору року з ок. на материк, у холодну – в протилежному напрямку; пов'язаний із сезонними змінами тиску у атмосфері над материком тиск низький, а над ок. високий, в холодну пору ситуація змінюється); м. виникає пер. у пд. і сх. Азії, пд. Китаї, Індонезії, Філіппінах, субтропічній Африці, пн. Австралії. | **Мусонна течія**, поверхнева змінна тепла течія у пн. частині Індійського ок.; залежна від мусонів; зимою на зх. – влітку на сх.; швидкість до 4.5 км/год.

Мусоргський Модест Петрович, 1839-81, рос. композитор, чл. *Мозучої кучки*; творчість пов'язана із рос. фольклором, новаторство технічних засобів; опери (*Борис Годунов*, *Хованщина*), симфонічна поема *Ніч на Лусій Горі*, фортепіанні твори (*Картинки з виставки*), вокальні цикли (*Дитяча кімната*, *Пісні і танці смерті*), в творах використовував укр. народні мелодії (*Утоплена стежечка*, *Зелений барвінок*), тематику (*Голубак*, *На Дніпрі*) та прийоми народної музики.

Муссоліні (Mussolini) Беніто, 1883-1945, іт. диктатор; творець і провідник фашизму; до 1914 у соціалістичній партії; 1919 заснував фашистську організацію (з 1921 Національна фашистська партія); після спроби перевороту (*марш на Рим*) прем'єр-міністр, з 1925 – диктатор (дуче); ініціатор завоювання Ефіопії, інтервенції під час громадянської війни в Іспанії, анексії Албанії; співпрацював із А. Гітлером, 1940 Італія розпочинає війну на боці Німеччини; 1943 усунутий і заарештований, звільнений німцями, 1943-45 на чолі Іт. соціальної республіки; 1945 скоплений і страчений партизанами.

мустанг, здичавілий свійський кінь у преріях Пн. Америки; зараз майже повністю винищений.

мусульмани, віруючі, які сповідують іслам (магометани).

Мусульманська ліга, політична партія, заснована 1905 у брит. Індії; до 30-х діяла спільно з Індійським національним конгресом; 1940 розпочала діяльність з метою виокремлення з Індії мусульманської держави, 1947 мети досягнуто – утворено Пакистан.

мутагени, фіз. та хім. фактори, які спричиняють мутації; пер. юнізуюче рентгенівське випромінювання, аналогі пуринових основ.

мутації, раптова, тривка зміна спадкових властивостей організму; розрізняють: генні м. (точкові) – зміни послідовності нуклеотидів ДНК генів, хромосомні структури м. – аберації хромосом, хромосомні числові (геномні) м. – зникнення або поява додаткових поодиноких хромосом; м. виникають самостійно або можуть бути спричинені штучно.

мутаційна теорія, стверджує, що мутації, які призводять до некерованої мінливості, є вирішальним фактором еволюції; виникла на поч. ХХ ст.

мутація, зміна висоти і тональності голосу в молодому віці, в період статевого дозрівання; контролюється статевими гормонами; у чоловіків голос знижується на I октаву, у жінок – на 3-4 тони.

мутуалізм, один з типів симбіозу, при якому співжиття двох організмів не тільки корисне, але й необхідне для обох партнерів: вони тісно пов'язані у співіснуванні, харчуванні, іноді їхні цикли розвитку також пов'язані; напр., співжиття зеленої гідри із одноклітинними водоростями, що мешкають в її тілі.

муфлон, гірський баран (ссавець із ряду парнокопитних), походить із Сардинії та Корсики, акліматизований у багатьох гірських регіонах Європи як вид для полювання; вис. у холці бл. 70 см, маса 25-40 кг; роги лише у самців.

муфта, механізм для з'єднання валів з метою передачі обертового руху від одного до другого; якщо передаточним елементом є тверде тіло, то м. називається механічною (напр., фрикційна, кулачкова), якщо рідина – гідравлічною, якщо сили електромагнітного поля – електромагнітною.

Муха (Mucha) Альфонс, 1860-1939, чеський графік, малайр; гол. представник сюрреп. сесесі; плакати, проекти вітражів, інтер'єрів, ужиткових предметів, сценографія, ілюстрації; виробив власний стиль, що відзначається досконалим рисунком і декоративністю.

Мухаммад (Мухаммед, Магомет), бл. 610-632, араб. купець з Мекки (Аравійський півостр.), творець ісламу, визнаний мусульманами за пророка; організатор геократичної араб. держави; вчення, проголошене ним, міститься в *Корані*.

Мухаммед Алі (Muhammad Ali) (справжє іменіс Марцелус Клейз), нар. 1942, амер. боксер; 1960 чемпіон Олімпійських ігор у найважчій вазі; з 1960 професійний боксер; чемпіон світу серед професіоналів; у 1964-67, 1974-

79 у важкій вазі; 1964 прийняв іслам і змінив ім'я на А.М.; 1967 позбавлений усіх титулів і засуджений до 5 років ув'язнення за відмову служити в армії; 1970 звільнений; з 1987 у боксерському пантеоні слави *Hall of Fame*; брав участь у 61 боях, 56 виграв; знімався у фільмі *Пристрасть в пустелі*; 1981 закінчив кар'єру; активне громадське життя, незважаючи на хворобу Паркінсона; книга *Зцілення*; 1996 запалив вогонь на олімпійських іграх в Атланті.

мухи, родина комах із ряду двокрилих; бл. 4 тис. видів, що живуть усюди; типовий представник – хатня м. (сінантропичний вид), самиця відкладає бл. 600 яєць, розвиток, залежно від темп., 14-24 днів; переносники інфекційних захворювань (дизентерії, холери та ін.), | **мухоловка канадська**, комахоїдна рослина Пн. Америки; органами, які ловлять комах, є видозмінені листки з халпальними пристроями на кінцях. |

мухомор, шапинковий гриб родини мухоморових; бл. 60 видів, більшість отруйні, напр., оливково-зелений м. (іноді його плутають з печерицею), білий отруйний м. і червоний м. |

муцини, органічні сполуки з групи глікозидів, слизуватої консистенції; містяться в слині (полетівають просування їжі), в слизовій шлунка (оберігають його від травм), в жовчі та бронхах.

Муцухіто (Муцухіто), 1852-1912, імператор Японії з 1867; за його правління, названого епохою Мейдзі, Японія прийняла досягнення зх. цивілізації, а після переможної війни з Росією 1904-05 здобула статус вел. держави на Далекому Сх.

мучнисторосляні гриби несправжні, гриби, внутрішні паразити рослин, викликають хворобу – несправжню мучнистору, напр., цибулі, картоплі; прояви: плямистість, сіруватий наліт на нижній частині листка, рослини стають крихкими і гниучими.

мучнисторосляні гриби справжні, порядок класу сумчастих грибів, викликають захворювання – мучнисту росу; зовнішні паразити рослин, паразитують на зернових і трав'янистих рослинах, яблунях, агрусі; прояви: білуватий мучнистий наліт, ослаблення рослин, загибель.

Мушарраф (Musharraf) Первез, нар. 1943, пакистанський державний і військовий діяч; з 2001 президент Пакистану; участь в індо-пакистанських військових конфліктах 1965 і 1971; з 1991 ген., з 1998 начальник Генерального штабу,



Муха хатня



Мухоловка канадська

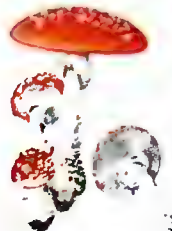

Мухомор червоний

Знамениті мюзикли (композитор, прем'єра)
Оклахома (Р. Роджерс, 1943)
Цілуй мене, Кет (К. Портер, 1948)
Моя прекрасна леді (Ф. Лоуї, 1956)
Вестсайдська історія (Л. Бернстайн, 1957)
Хелло, Доллі! (Дж. Гермен, 1964)
Скрипаль на даху (Дж. Бок, 1964)
Волосся (Дж. Макдермот, 1967)
Ісус Христос суперзірка (Е.Л. Веббер, 1971)



Мускатник



Мускусний бик

Муссон
Виникнення муссонних вітрів

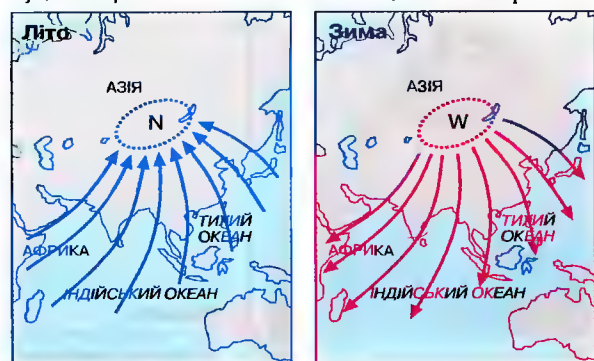



Стрічка Мьобіуса

1999 год. Об'єднаного комітету начальників штабів, 1999 після військового перевороту гол. виконавчої влади; з 2001 після змін конституції країни президент; 2001 підтримав антитерористичну операцію США проти режиму талібів в Афганістані.

Мушкетик Юрій Михайлович, нар. 1929, укр. письменник, громадський діяч, чл. Академії оригінальних ідей; гол. Спілки письменників України; у творах – укр. і світова історія, життя села, людина на війні, екологія і місто; повісті й романи (*Семен Палій, Суд над Сенекією, Позиція, Яса, На брата брат*), книги новел (*Смерть Сократа*); Шевченківська премія 1980.

мушка плодів → дрозодіфи.

МХАТ → Московський Художній Академічний Театр.

Мьобіуса стрічка, одностороння поверхня, модель якої можна отримати,

М'язова система людини

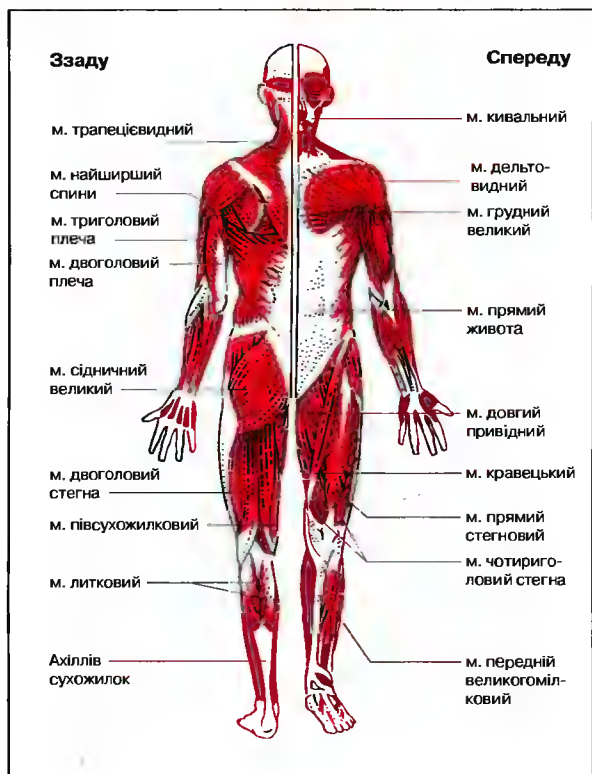

якщо перевернути і склеїти прямокутні шматки паперу. I

мюзикл, музично-драматична вистава, яка часто носить комедійний характер, виникла в США в XX ст., подібна до європ. оперети; пер. у 2 актах, складається із мовних, співаних сольних (т.зв. song), танцювальних та ансамблевих партій; часто використовує сучасні теми; також музична кінокомедія. Т (с. 819)

Мюнхгаузен (Munchhausen) Карл Фредерік Ієронім барон фон, 1720-97, нім. офіцер на рос. службі, учасник воєн з турками; уславився фантастичними воєнними та мисливськими оповідями, які стали народними легендами, покладеними в основу *Оповідей барона М.* (1785) Р.Е. Распе та *Дивовижних мандрів* (1786) Г. Бюргера.

Мюнхен (München), м. в Німеччині, адміністративний центр Баварії; 1,3 млн. мшк.; гол. господарський і культурно-науковий центр пд. Німеччини; в-во автомобілів (BMW), літаків, електронних пристроїв (*Сіменс*), пива; вел. банки, міжнародне патентне управління; вел. транспортний вузол, ос. авіаційний; унів. Баварська АН; музей (Пінакотека); туризм; міські брами XIII ст., численні храми, у т.ч. парафіяльні (XIV ст.), т.зв. Азамкірхе (XVIII ст.), ратуша XV ст., палаци, у т.ч. резиденція електора (XVI-XIX ст.); барочний палацово-парковий комплекс Німфенбург; комплекс олімпійських будівель (споруджений до Олімпіади 1972). З 1158 м., 1255-1918 – резиденція Віттельсбахів; у 1-ій полов. XIX ст. – європ. центр науки і мистецтва; у XIX-XX ст. – вел. промисловий центр.

мюнхенська угода, підписана 30 IX 1938 Німеччиною, Італією, Вел. Британією і Францією; дозволяла гітлерівській Німеччині анексувати частину Чехословаччини (Судети); увінчувала політику поступок Франції та Вел. Британії на користь III Райху.

мюони, нестабільні елементарні частинки з електричним зарядом (додатним або від'ємним), рівним заряду електрона і масою 105,66 MeB.

Муссе (Musset) Альфредде, 1810-57, фр. письменник; один із представників романтизму; любовна лірика (*Ночі*), автобіографічний роман *Сповідь сина віку*, п'єси (*З коханям не жартують*).

м'язи, рухові органи тварин і людини, що складаються з м'язової тканини; складові м'язової системи; до кісток кріпляться за допомогою сухожилків.

м'язова система, сукупність м'язів організму; у хребетних: скелетні м'язи, скорочення яких керовані, та м'язи внутрішніх органів, що скорочуються мимоволі. I

м'язова тканина, тканина організму тварин і людини, яка відіграє провідну роль у різноманітних рухах; має властивість скорочуватися, цюмо служать білкові волокна, т.зв. міофібрили; розрізняють м. т. гладку – веретенподібні волокна (м'язи внутрішніх органів), м. т. поперечномустагу – довгі волокна (скелетні м'язи); своєрідною м. т. є серцева тканина.

м'якоть, рослинна тканина, складається з живих клітин з тонкими целюлозними стінками; в листках, де відбувається фотосинтез, міститься асиміляційний м'якоть; комірна м. нагромаджує запасні речовини, напр., у бульбах; аеренхіма накопичує повітря.

М'янма (Myanmar, Союз Мянма), федеративна країна в Азії, на Індокитайському півостр., на узбережжі Бенгальської зат. й Андаманського м.; складається із 7 автономних штатів і 7 обл. Післялюдовикові г. (Кумон, вис. до 5881 м, Паткай, Араканські), у центр. частині низ. Іраваді, на сх. вис. Шань; клімат тропічний мусонний; гол. р.: Іраваді; мусонні, вологі тропічні, мангрові ліси (50% території). Бірманці (69% населення), народності, що мають автономію: шані, араканці, карени, чіни, мони, кайці та качіни; буддисти (89%), протестанти; гол. м.: Янгон, Мандалай, Молам'яйн (порт). Слаборозвинута країна із директивно плано-

ваною економікою; традиційне сільське господарство (рис, цукрова тростина, арахіс, джут, розведення худоби, свиней, слонів), лісівництво (вищощування тукового дерева на експорт), прибережне рибальство; харчова, деревообробна промисловість; ремесла (вироби з лаку, срібла). Історія. Невел. держави у долині р. Іраваді об'єднав у XI ст. король Анаваратта; наприкінці XIII ст. після нападу монголів М. розпалася; об'єднала знову у XVIII ст. королем Алаунгпая; після воєн з Вел. Британією М. стала 1886 брит. колонією; 1942-45 японська окупація; з 1948 незалежна; з 1962 М. керують пер. військові; з 1989 офіційна назва Союз М. К

м'ясо, один з найважливіших продуктів харчування людини, цілі або частини туш забійних сільськогосподарських тварин, птиці та істивних диких тварин; містить засвоюваний білок (16-21%), жири (до 45%), мінеральні солі тощо; до м. належить також лівер; енергетична цінність 100 г м. становить від 360 кДж (87 ккал, нежирна телятина) до 2000 кДж (480 ккал, жирна свинина).

м'ясоїдні рослини → комахоїдні рослини.

м'ята, багаторічна рослина родини губоцвітих з сильним приємним запахом; зона помірнього клімату пн. півкулі; бл. 25 видів; м. перцеву культують як лікарську рослину, з неї одержують м'ятну олію – використовують у кондитерській, фармацевтичній і парфумерній промисловості. I

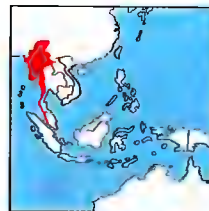

М'янма

676,6 тис. км²
41,7 млн. мшк. (2001)
61 мшк. на км²
Столиця: Янгон
Державна мова:
Бірманська
Грошова одиниця: к'ят



М'ята польова

Нн

Н, н, вісімнадцята літера укр. абетки, за конфігурацією видозмінена кирилична; позначає приголосний звук *н*; вимовляється *ен*.

набережна, укріплений берег моря, ріки, найчастіше пристосований до причалювання суден.

набір: 1) малюнок шрифтових знаків, занесений до пам'яті комп'ютера в процесі складання; 2) → фотонабір; 3) при традиційному методі набору – сукупність літер (або рядків) та пробільного матеріалу (формочок для заповнення відступів), сформована у гранки.

наближення десяткове, наближення дійсного числа за допомогою десяткового дробу, що має визначену к-ть цифр після коми, як-от: $\pi = 3,14$.

Набоков (Nabokov) Володимир Володимирович (використовував пс. В. Сірін), 1899-1977, амер. письменник рос. походження, писав рос. і англ. мовами; від 1919 в еміграції; лукавий мораліст, аналітик психопатологічних явищ (еротичний роман *Лоліта*); романи, які породжують класичні літературні сюжети (*Захист Лужина*, *Дар*); оповідання, літературні нариси, спогоди, переклади; ентомологічні праці.

нава (неф), частина храму між пресбітерієм і притвором; залежно від розташування н. бувають: головні (на осі споруди), бічні, поперечні (трансепт).

навантаження, сукупність зовнішніх сил, які діють на тіло або конструкційний елемент; найпростіші види: розтяг, стиск, згин, скручування.

Наварра (Comunidad Foral de Navarra), автономна обл. та історична країна в Іспанії, б. кордону з Францією; 10,4 тис.

км², 533 тис. мшк., баски, іспанці; адміністративний центр Памплони; гористий (Піренеї) аграрний район; тваринництво та вівчарство; експлуатація лісів. До складу Н. входить приєднана у 1512 до Іспанії частина Кор. Наварри.

Наварра (Navarra), історичне королівство у Зх. Піренеях; виникло внаслідок об'єднання у IX ст. племінних союзів басків, здійсненого володарями Памплони, які 905 прийняли титул королів Н.; 1512 під центр. частини включені до Іспанії (з 1982 статус автономної обл.); пн. частина – суверенна, з 1548 під пануванням Бурбонів, з 1589 в союзі з Францією (Генріх IV), після вибуху фр. революції 1789 включена до Франції.

навахи, індіанці Пн. Америки; живуть у резерваціях штатів Арізона, Нью-Мексико, Юта; бл. 160 тис.; мова з атапакської групи.

навичка, автоматична, звільнена від свідомого контролю складова поведінки (діяльність, спосіб реагування), формується у процесі багаторазового повторювання; в бігевористських теоріях поведінки – вироблений (завчений) зв'язок збудника і реакції.

навігаційні акти, англ. закони, що обмежують підданим ін. держав свободу ведення морської торгівлі з Англією та її колоніями; найважливіший н. а. 1651 спрямований проти Голландії, призвів до воєн з нею; 1849 остаточно скасовані.

навігаційні знаки, умовні знаки, що остерігають перед навігаційними перешкодами; позначають фарватери і полегшують навігацію: маяки, плаваючі маяки, бакени тощо. 1

навігація, процес ведення судна, літака або ін. об'єкта окресленою трасою до пункту призначення; зводиться до визначення положення об'єкта і правильного курсу; також наука про способи судноподорожжя та водіння ін. об'єктів.

Навітряні острови, група о-вів у Вест-Індії, у складі Малих Антильських о-вів; 3,2 тис. км², 777 тис. мшк.; на Н. о. розташовані 4 держави: Домініка, Гренада, Сент-Люсія, Сент-Вінсент і Гренадіни, заморський департамент Франції Мартініка.

Навратілова (Navratilova) Мартіна, нар. 1956, чеська тенісистка, з 1981 громадянка США; 1978-90 18 разів вигравала турніри Вел. Шолома; 9-разова переможниця Вімблдону, 4-разова чемпіонка відкритих першостей США, 3-разова Австралії та 2-разова Франції.

намульцювання, термічно-хім. обробка, полягає у дифузійному насиченні вузцем поверхні сталевих предметів; після гартування такі предмети мають тверду і стійку до тертя поверхню.

Навуходоносор II (Набу-ку-дуррі-укур, Нубокаднезар), ?-562 до н.е., правитель Вавилону приблизно з 605; його правління було періодом найвищого розвитку Іюновавилонської (Халдейської) держави; захопив Юдейське царство і 586 руйнував його столицю – Єрусалим (населення погнав у т.зв. вавилонську пеньолу), опанував Фінікію, вів переможні війни з Єгиптом; розбудував і укріпив Вавилон.

навушники, пристрої для перетворення електричного сигналу на звукові хвилі; основною частиною н. є мембрана, яка коливається під впливом змін магнітного або електричного поля, викликаніх проходженням електричного

сигналу; коливання є джерелом звукових хвиль, які передаються (завдяки спеціальній конструкції) безпосередньо до вуха людини.

нав'язливі стани (обсесії), група симптомів психічних порушень, настирливе переживання певних думок, виконання певних дій у супереч з усвідомленою їхньою абсурдністю; виникають при багатьох психічних порушеннях, напр. при неврозах.

нагідки (календула), одно- і багаторічні трав'янисті рослини та напівкущі родини складноцвітих, походять із Середземномор'я; декоративна (численні декоративні сорти з поодинокими жовтими квітами) і лікарська рослина. 1

Нагірний Карабах, анклав вірменського населення на території Азербайджану, на Малому Кавказі; 4,4 тис. км², 192 тис. мшк.; адміністративний центр Степанакерт (Ханкенді). 1921 Н. К. приєднаний до Азербайджану; від 1988 протистояння вірмен Н. К. та азербайджанського уряду; від 1992 прагнення Н. К. до відокремлення (при підтримці уряду Вірменії) стало причиною вірмено-азербайджанської війни, котра й далі триває на території Н. К. К

нагідні птахи, назва птахів, у яких пташенята вилуплюються безпорадними і довго залишаються у гнізді під опікою батьків (голуби, дятли).

наголос, виділення у мовленні складу в слові або слова у словосполученні за допомогою фонетичних засобів (інтонації чи тривалості звучання); в укр. мові динамічний, рухомий.

Науєвичі (1952-91 – с. Івана Франка), с. Дрогобицького району Львівської обл., у долині р. Збір (притока Бистриці); 2,7 тис. мшк.; 1856 народився І.Я. Фран-



Нагідки



Нагірний Карабах

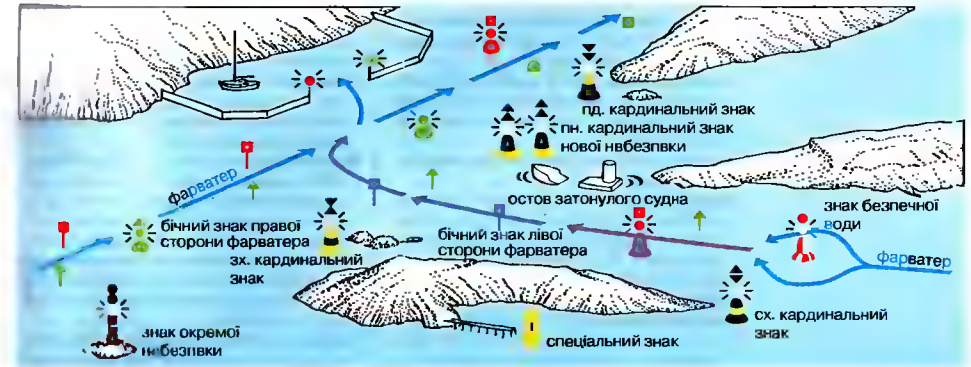

Навігаційні знаки

ко; від 1946 – музей-філіал Львівського літературно-меморіального музею письменника. 1981 відновлено садибу батьків; пам'ятник поетові.

Наґаленд (Nagaland), штат у Індії, на кордоні з М'янмою; 16,6 тис. км², 1,4 млн. мшк., пер. племена наґа; адміністративний центр Kohima; гористий; мусонні ліси; вирубка деревини; вирощування рису, ткацтво.

Наґасакаї, м. і важливий порт в Японії (зх. о-ва Кюсю): 440 тис. мшк.; суднобудівна (найбільша у світі корабельня), машинобудівна, електронна промисловість; база морського рибальства; унів.; музей; в Парку Миру бронзова статуя на вшанування жертв атомної бомби; храми (XVII ст.), неоготичний собор (XIX ст.).

Наґоя, м. в Японії (о-в Хонсю), на Тихому ок.; 2,2 млн. мшк.; машини, автомобілі, електронне устаткування; вел. порт і комунікаційний вузол; унів.

Наґур (Nagpur), м. у Індії (Махараштра), на плоскогір'ї Декан; міська агломерація 1,7 млн. мшк.; центр промисловості (бавовняна, в-во рухомого складу залізниць, сільськогосподарських машин) і торгівлі у регіоні; вирощування бавовни та цитрусових; вузи (унів.).

наґуа, група індіанського населення Мексики та Центр. Америки (тольтеки, астеки); становили основу населення доколумбової Мексики; мова наґуа з юто-астекської групи.

надводні поселення (палафіти), поселення на палях, вбитих у прибережне дно озер і рік; відомі від часів неоліту до епохи заліза у Пд.-Сх. Європі.

наддування, подача повітря чи паливної суміші до циліндрів поршневого двигуна об'ємного згорання під тиском, вищим від атмосферного, з метою збільшення потужності двигуна; н. може здійснюватись компресором з механічним приводом або турбокомпресором (турбонаддування).

надзвірна рада, орган юридичної особи (товариства, кооперативу), створений для регулярного контролю за діяльністю управи.

надир, невидима, протилежна зенітові, точка небесної сфери.

надкісниця (окістя), сполучно-тканинна оболонка, що вкриває кістки, забезпечує їх поживними речовинами, деякі клітини н. беруть участь в утворенні кісток та їх регенерації.

надма → дона.

надякркові залози, парна залоза внутрішньої секреції хребетних тварин і людини, розміщена над нирками; у

людини надкожною ниркою невел. орган жовтуватого кольору; гормони н. з. (кортикостероїди, адреналін та норадреналін) регулюють водний та мінеральний обмін в організмі, обмін сахаридів, білків, жирів, кров'яний тиск.

надзлові, зірки, випромінювання яких раптово збільшується у тисячі разів, а потім повільно зменшується; під час таких спалахів зірки випромінюють світло у сотні млн. разів інтенсивніше за Сонце і викидають величезну к-ть матерії, що часто викликає зменшення маси зірки наповинув або й більше.

надпровідність, властивість деяких металів, їх сполук та сплавів втрачати електричний опір під д. низьких темп., нижчих за характерну для кожної речовини критичну темп. (120 К для високотемп. надпровідників).

надреалізм → сюрреалізм.

Надь (Nagy) Імре, 1896-1958, угорський політик; 1944-49 і 1951-55 чл. Політбюро ЦК комуністичної партії Угорщини (з 1948 Угорської партії трудящих); 1953-55 прем'єр-міністр; під час угорської революції 1956 вогорно очолив уряд, проголосивши вихід Угорщини з Варшавського договору; після поразки революції засуджений до смертної кари, страчений.

Назарбаєв Нурсултан Абишович, нар. 1940, президент Казахстану з 1990; з 1973 секретар парткому Карагандинського металургійного комбінату; з 1977 секретар, 2-й секретар Карагандинського обкому КП, з 1979 секретар ЦК КП; з 1984 гол. Ради Міністрів; 1989-91 1-й секретар ЦК КП Казахстану.

Назарет, м. на пн. Ізраїлю, на Галілейському плато; 51 тис. мшк.; туристичний центр; музей; рідне місто Ісуса Христа, осередок християнської культури (прощі); церква Благовіщення, споруджена на рештках 3-х попередніх святинь.

називний відмінок, в укр. відмінюванні – незалежний відмінок, який позначає гол. чл. речення – підмет; відповідає на питання *хто? що?*

Найдан (Naudan) Михайло (Майкл), нар. 1952, амер. літературознавець, перекладач, поет укр. походження; д-р, проф. славістики Пенсильванського унів.; вірші англ. мовою, пер. з укр. мови, зокр. Г. Костенко, літературознавчі статті; упорядник *Сто років юності: антологія укр. поезії XX ст. у англomовних перекладах*.

Найма (Nyman) Майкл, нар. 1944, англ. музикант, музичний критик, компо-

зитор; організував оркестр *Campello Band*, пізніше переіменований на *The Michael Nyman Band*; опери *The Man Who Mistook His Wife for a Hat*, *Noises, Sounds and Sweet Airs*; музика до фільмів: П. Грінуей (*Контракт рисувальника*, *Відліс втолпелікса*, *Кухар, злоди*, його дружина і її коханець *Книги Прокстер*); Дж. Кемпліона *Фортеніано*, Ф. Шлендорфа *Ор*; *Double Concerto for Saxophone and Cello*; хорал *Out of the Ruins*; твори для оркестру та різних музичних інструментів, перформанс-опера; музичний гімн футболу *After Extra Time*; книга *Experimental music - Cage & Beyond*.

найняти, позастановий прошарок сільського населення середньовічної України; позаяк були позбавлені власності, працювали за плату у поміщиків, заможних селян, козаків, чумаків, від середини XIX ст. – наймані робітники індустріального та аграрного сектора.

Найпол (Nairaul) Відладнар Сурайпрад-ад, баронет, нар. 1932, тринідадський письменник, пише англ. мовою; проблема розмежування рас і культур у країнах колишньої Брит. імперії; романи *Таємничий масажист*, *Будинок для містера Бісваса*, *Партизани*; збірка оповідань (*Вулиця Мігел*, *Прапор над островом*); Нобелівська премія 2001.

найпростіші (дроб'янки), за традиційною класифікацією – підцарство одноклітинних організмів, віднесених до царства тварин; з точки зору новітніх систем віднесені до тзв. Protista; бл. 30 тис. видів, тіло яких утворює грудка плазми, оточена у деяких видів пелікулою, з одним чи декількома ядрами та клітинними органелами (мітохондрії); кореніжки, інфузорії, споровики, джугиткові.

Найробі, столиця Кенії, на вис. 1650 м; 1,5 млн. мшк. – міська агломерація; найбільше м. Сх. Африки; харчова, текстильна, деревообробна, хім. промисловість; міжнародний аеропорт; унів.

Найтінґейл (Nightingale) Флоренс, 1820-1910, англ. сестра милосердя та громадська діячка; 1860 заснувала першу у світі школу сестер милосердя; з 1912 Міжнародний комітет Червоного Хреста нагороджує визначних доглядальниць медаллю ім. Ф. Н.

Наказ народного комісара оборони № 227, наказ, підписаний І. Сталіним 28 VII 1942, відомий п.п. *Ні кроку назад!*; під загрозою розстрілу заробився будинок, який відступ рад. військ без спеціального розпорядження вищого ко-

мандування, запроваджувалися заоружувальні загони із військ органів державної безпеки, які повинні були стріляти по відступаючих військах, штрафні роти і батальйони.

наказний гетьман, в Україні в XVII-XVIII ст. особа, яка тимчасово обіймала посаду гетьмана; н. г. призначав сам гетьман або обирала козацька старшина з-поміж генеральної старшини та плк.; виконував обов'язки гетьмана; під час походу, коли в ньому не брав участі сам гетьман; у випадку тривалої відсутності гетьмана та після смерті гетьмана до обрання нового.

накладва, документ, що підтверджує домовленість про перевіз товарної послілки.

Налявайко Северин (Семерій), ?-1597, керівник козацького повстання 1595-96 в Україні; сотник надвірної корогви кн. К. Острозького; 1594-95 на чолі козацького загону у антитур. походах на Молдову та Угорщину; 1595 оволодів частиною Волині, що започаткувало повстання; рейду Білорусь, згодом з'єднався із військом запорозького гетьмана Г. Лободи; після поразки на р. Солоничі від пол. польного гетьмана С. Жукевського виданий повстанцями полякам; четвертований у Варшаві.

Нальчик, м. у Росії, столиця Кабардино-Балкарії, в передгір'ях Вел. Кавказу; 239 тис. мшк.; бальнеологічний курорт, машинобудівна, хім., харчова промисловість, кольорова металургія; центр туризму та альпінізму; 3 вузи (унів.).

Наміб, пустеля в Намібії, на узбережжі Атлантичного ок.; довж. 1300 км, шир. 50-130 км; вплив холодної Бенгальської течії; річні опади 10-100 мм; видобуток алмазів.

Намібія (Namibia, Республіка Намібія), держава в Африці, на узбережжі Атлантичного ок. Височинна, вздовж узбережжя пустелі Наміб; тропічний сухий клімат, на зх. д. сухий. Народи банту; протестанти, анімісти. Основа економіки – гірничо-добувна промисловість (алмази, руди кольорових металів) і розведення каракаулів овець, худоби; заводи, харчова промисловість; гол. порти: Уолфіш-Бей, Людериц, Історія. Перші жителі, бушмени, витіснені готентотами; від середини XVII ст. наплив народів банту; від кін. XV ст. на узбережжі европ. проникнення; від 1884 нім. колонізація (Нім. Пд.-Зх. Африка); 1915 захоплена Пд.-Африканським Союзом; від 1920 підмандатна територія Ліги Націй, доручена Пд.-Африкан-

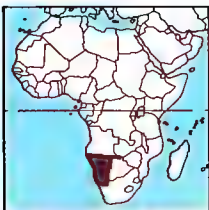
**Намібія**

825,1 тис. км²
1,8 млн. мшк. (2001)
2 мшк. на км²
Столиця: Віндгук
Державні мови:
африкаанс, англ.
Грошова одиниця:
намібійський долар



Намітка

ському Союзів п. н. Пд.-Зх. Африка; від 1945 підпочина територія ООН. 1949 фактично анексована Пд.-Африканським Союзом, який розгорнув у Н. (назва запроваджена 1968) практику апартеїду та бантустанізації; від 1966, після відміни мандата ООН для ПАР (наступниця Пд.-Африканського Союзу), територію Н. де-юре керувала Рада ООН у справах Пд.-Зх. Африки; визвольний рух, гол. організатор – СВАПО (Народна Організація Пд.-Зх. Африки), від 1966 збройна боротьба за допомогу Куби; після міжнародних переговорів 1989 заг. вибори під контролем ООН; від 1990 незалежна республіка; президент Сем Нуйома. Незначне економічне піднесення за рахунок збільшення іноземного туризму, рибальства і переробної промисловості при використанні державних інвестицій. Страйки селян і робітників, незадоволених результатами земельної реформи і рівнем безробіття. К

намісник, повноважний управитель краю чи провінції, котрому ця функція доручена верховним правителем; у Галлічній н. правив у 1848–1918.

намісник, голландський штадтоудер, з кін. XV ст. представник монарха в окремих нідерландських провінціях; від проголошення незалежності Пн. Нідерландами найвища посадова особа республіки.

намітка (перемітка), головний убір: довге полотноце у формі рушника з тканин або вишиваним орнаментом (забори), яке носили поверх очіпка укр. молодичі (заміжні жінки); різновид грубої кісеї; н. називають також полотноце тканини (довж. до 2-х метрів), яким жінки пов'язували голову або давали сватам на весілля; н. були прості, також з тканинами і вишиваними переборами – для перез'язування сватів. І

Намццо, безстічне солоне озеро в Китаї, на Тибетському нагір'ї, на пд. від Лхаси, на вис. понад 4700 м; 1920 км²; над Н. – ансамбль ламаїстських монастирів.

Намюр (Namur, фламандською Namen), м. на пд. Бельгії, адміністративний центр провінції Н., при впадінні Самбри до Маасу; 92 тис. мшк.; машинобудівна, хім., скляна промисловість; річковий порт; унів.; туристичний центр; музеї, численні собори, зокр., кафедральний собор (XVIII ст.), різницькі цехи (XVI ст.), цитадель (XVIII ст.), мости (XI, XVI ст.); палаци, кам'яниці.

Нанак (Гуру Нанак), 1469–1538, індійський релігійний реформатор і поет,

творець релігії та спільноті сикхів; автор релігійних гімнів, зібраних в *Аді Грант*, гол. частині священної книги сикхізму *Гуру Грант*.

Наггарбат, вершина в Гімалаях, в Індії; підноситься до 7000 м над долиною Інду; вис. 8126 м.

наанду, група нелітаючих (безкілевіх) птахів, яких називають також афр. страусами; 2 види: звичайний н. (вис. бл. 170 см, крила усучені) та довгодовгий н.; невел. сімейними групами живуть у степах і напівпустелях Бразилії та Аргентини; рідкісні, охороняються.

Наандзі → Нандзіан.

наано-(н), префікс → одиниць вимірювання (Т), що означає множник 10⁻⁹, ск., 1 нм = 10⁻⁹ м.

нааносні ґрунти, ґрунти, утворені з сучасних річкових або морських (алювіальних) осадів та осадів, змитих з узбіч (делювіальних); сюди належать алювіальні ґрунти (твані річкові й морські – марші) та делювіальні ґрунти.

Наансен (Nansen) Фрїтгоф, 1861–1930, норвезький мандрівник, океанограф, дослідник Арктики, громадський діяч; 1893–95 керував славетною експедицією на Н на кораблі *Фрам*; перший комісар Ліги Націй у справах біженців; Нобелівська премія Миру 1922.

Наансі (Nancy), м. на сх. Франції, адміністративний центр департаменту Лотарингія; міська агломерація 311 тис. мшк.; машинобудівна, металургійна, текстильна промисловість; торговельно-фінансовий і туристичний центр; вузи (2 унів.); музеї; готичний собор; герцогський палац (1502–44); міські брами XIV, XVIII ст.; архітектурно-урбаністичний розвиток міста у часи правління Станіслава Лещинського (1735–66), резиденції, ратуша, кафедральний собор, церкви того часу. Згадується з IX ст.; XII–XVIII ст. столиця Кінзваського Лотарингії, з 1766 у складі Франції.

Наант (Nantes), м. у Франції, поблизу місця впадіння р. Луари до Атлантичного ок., адміністративний центр департаменту Пей-де-ла-Луар; міська агломерація 492 тис. мшк.; з аеропортом Сен-Назер утворює вел. портово-промисловий комплекс; корабельня, хім. підприємства, в-во зброї, унів.; Галаська столиця Кондвінкум, рим. Портус Намнетум; у середині віччї столиця графства Н., з XII ст. резиденція володарів Бретані; 1532 приєднане до Франції, розквіт, пов'язаний із фр. колоніальною експансією та заморською торгівлею; зазнало руйнувань під час повстань у Вандей

1793–96; 1943–45 бомбардування союзників по антигітлерівській коаліції.

Найтський едикт 1598, проголошений Цічжом IV у Нанті, завершив фр. релігійні війни; визнавав за гугенотами свободу віровизнання і політичну рівноправність; 1685 скасований Людовиком XIV, що спричинило переслідування гугенотів та їх еміграцію з Франції.

Наандзіан (Nanjing, Нанкін), м. на сх. Китаю, адміністративний центр провінції Цзянсу, порт на р. Янцзи; 2,5 млн. мшк., міська агломерація 5,2 млн.; вел. промисловий (металургійна, машинобудівна, автомобільна, суднобудівна і пилузі), науковий (унів., філія АН Китаю, астрономічна обсерваторія) та туристичний центр; залізничний вузол, аеропорт; музеї; мавзолей Сунь Ятсена; міські мури з брамами; поблизу імператорські некрополі (V, VI, XV ст.). 1368–1421 столиця перших володарів династії Мін; 1927–49 столиця гомінданівського Китаю.

Нааньян (Nanning), м. на пд. Китаю, адміністративний центр Гуансі-Чжуанського автономного району; 960 тис. мшк., міська агломерація 2,7 млн.; текстильна, харчова промисловість, сільськогосподарське машинобудування; аеропорт.

Нааньчан (Nanchang), м. на сх. Китаю, адміністративний центр провінції Цзіансі; 1,4 млн. мшк., міська агломерація 3,8 млн.; текстильна, харчова, автомобільна промисловість; залізничний вузол; унів.

напалми, суміш солей натрію та алюмінію і вищих жирних кислот, яку додають до рідкого пального (напр., бензину) з метою одержання запалювальної суміші желоподібної консистенції; застосовують у запалювальних бомбах, ракетах.

наперстянка (наперсник), отруйна багаторічна рослина родини репнікових, поширена в Європі та у Зх. Азії; листки утворюють розетку, квітки мають форму наперстка; світлі ліси, чагарники; в Україні 3 види, з них 2 – н. пурпурову і н. червисту, культивують як лікарські рослини. І

напівкоровні коні (півкоровки), породи коней, утворені шляхом схрещування місцевих порід з кіньми чистої араб. крові (араб. н. к.) або чистокровними англ. кіньми (англ. н. к.).

напівметали, надряд примітивних примітін; м'якоч. з невел. к-тю звивин, у деяких нн шалдих пазурі, задні кішцішки набитого дощип за передні; лорі, лемури, люди.

напівметали, хім. елементи, які за одних умов виявляють властивості металів, за ін. – неметалів, напр., сурма, германій.

напівпровідники, тіла, які за своєю електропровідністю займають проміжне місце між металами та діелектриками (10⁴–10⁸ Ом⁻¹·м⁻¹); їх електропровідність швидко зростає при збільшенні темп. і дуже залежить від різних чинників (напр., освітленості, вмісту домішок); носіями зарядів у н., що беруть участь у проходженні електричного струму, є, крім електронів, т.зв. дірки, які поводяться як частинки з додатним елементарним зарядом; у н. типу плерважають електрони (електронна провідність), у н. типу р – дірки (діркова провідність); н. мають широке застосування (діоди, транзистори та ін.); найпоширеніші н. – кремній, германій, арсенід галію.

напівпряма, кожна з 2 частин прямої, на які поділяє цю пряму довільна її точка.

наповнювачі, матеріали (напр., сажа, кремнезем, деревне борошно), що їх додають до пластмас, гумових сумішей, фарб з метою модифікації їхніх властивостей, напр., збільшення твердості або здатності розтягтися, а також для зниження вартості продукції.

Наполеон I (Napoleon I, Наполеон Буонапарт, Наполеон Бонапарт), 1769–1821, фр. правитель і державний діяч; родом з о-ва Корсика; ген. фр. революції 1789–99, імператор Франції 1804–14 і 1815, король Італії 1805–14; здобув славу командуючим 1796–97 фр. кампанією в Італії; 1799 вчинив переворот (18 брюмера), захопивши владу як І консул, з 1804 імператор; реорганізував адміністрацію, фінансову і юридичну систему (кодекс Н.); перемігши 1805–09 армії антифр. коаліції: австр., пруську і рос. (Ульм, Аустерліц, Єна, Аверштедт, Фрїдланд, Ваграм), наз'явав гегемоією Центр. Європі; встановив континентальну блокаду Великої Британії; 1807 створив Варшавське князівство; 1808 захопив Іспанію; 1812 похід на Москву і загибель Вел. армії поклали край могутності Н.; переможений під Лїпшїцом (1813) у Франції, 1814 зрікся престолу; ув'язнений на Ельбі, 1815 повернув владу (*Сто Оніа*); після поразки під Ватерлоо знову зрікся престолу; помер на заслани на о-ві Св. Єлени; 1840 похований у соборі Будинок Інавїдів (Париж).

Наполеон II (Napoleon II, зв. Орленям), 1811–32 титулярний король Риму, гер-



Наперстянка пурпурова

цог Райхштадту, син Наполеона I і Марії Луїзи; після поразки батька перебував у Австрії.

Наполеон III (Napoléon III), 1808-73, імператор Франції 1852-70, небіж Наполеона I; після революції 1848 президент Франції, 1851 здійснив державний переворот; з 1852 імператор; прагнув зміцнити міжнародні позиції Франції, в т.ч. участю у Кримській війні, підтримкою об'єднання Італії і перемогою над Австрією (1859), а також інтервенцією у Мексиці; 1870 оголосив війну Пруссії, після поразки під Седаном детронізований, помер на еміграції у Вел. Британії.

наполеондор, золота монета у Франції, вагою бл. 6,5 г; карбувалася за часів Наполеона I (з 1806) та Наполеона III.

напууга, внутрішня сила у твердому тілі, яка діє на одиницю поверхні поперечного перерізу; викликана, напр., зовнішніми силами або нагріванням.

Нара, м. в Японії (о-в Хонсю), неподалік Осаки; 355 тис. мешк.; традиційні дерев'яні лаковані вироби, шовк, бамбук; машинобудівна промисловість, унів.; музей; туризм; вел. ансамбль японської священної архітектури; буддійські та синтоїстські храми (VII-VIII ст.) з численними скульптурами і малюнками.

Нарада з питань безпеки і співробітництва в Європі (НБСЕ), 1973-75, нарада 33 (без Албанії) європ. держав, Канади та США, що стосувалася загальної безпеки і співпраці в Європі, закінчилася підписанням в Гельсінкі Заключного Акта: ним визнавалися суверенна рівність держав, непорушність кордонів, мирне врегулювання спірних проблем, повага до прав і свобод людини; від 1977 періодично відбувалися зустрічі НБСЕ; 1994 прийнято назву → Організація з питань безпеки і співробітництва в Європі.

Нарамсина стела, рельєфна плита з рожевого пісковика (вис. 2 м), виготовлена коштом царя Аккаду Нарамсина з нагоди перемоги над племенем Лулубі з г. Загрос; найвища пам'ятка аккадського мистецтва; теп. в Луврі.

Нарбада, ріка в Індії, довж. 1300 км; протікає у плоскогір'ї Декан, впадає до Аравійського м.; священна ріка індусів.

Нарбут Георгій (Юрій) Іванович, 1886-1920, укр. та рос. художник-графік; працював у Петербурзі (чл. групи *Мир искусства*), з 1917 у Києві; у 1919-20 ректор Укр. стародруків і народного мистецтва, один з перших в Росії та пер-

ший в Україні вирішував проблему комплексного оформлення книги; ілюстрації (зокр. до *Енеїди* М. Котляревського, *Укр. абетки*), обкладинки (журнал *Мистецтво*, альманах *Зорь*).

Нарва, м. в Естонії, на р. Н., поблизу її гирла; 79 тис. мешк. (пер. росіяни); деревообробна, легка промисловість. У XVI-XVII ст. об'єкт суперечок Росії, Швеції і Польщі; 1558-81 – гол. порт Росії; від 1581 – шведська, 1700 – перемога Карла XII над росіянами; від 1704 – в Росії; від 1919 – в Естонії.

нарвали, морські ссавці, належать до дельфінів; живуть в Арктичних м.; довж. бл. 6 м; дорослі особини беззубі, у самця розвинений 1 бивень у лівій верхній щелепі (довж. бл. 1 м); охороняються. І

нарگیль, водна ллялька, розповсюджена в країнах Сх.

Нареканці Григор, 951-1010, вірменський поет, священник; предтеча вірменського відродження; автор релігійних пісень, філософсько-релігійної поеми *Книга жалібних пісень*.

Нариян, р. в Казахстані та Узбекистані, після злиття з р. Карадар'я творить р. Сирдар'я; довж. 807 км; витікає з льодовиків Тянь-Шаню; каскад гідроелектростанцій (найбільша Токтогульська (1200 МВ); живить Вел. Ферганський Канал).

Наріта, гол. міжнародний аеропорт Японії, неподалік Токіо; відкритий 1978 після 12 років будівництва.

наркоз, поточне визначення загального знечуження (анестезії).

наркоманія, постійне вживання наркотиків, поступово у цю частіших дозах; призводить до пізньої деградації, психічного і тілесного виснаження; в залежності від різновиду наркотіку вирізняють: морфінізм, кокаїнізм, героїнізм.

наркотика, загальна назва деяких одурманюючих засобів, ск. морфіну, кокаїну, марихуани; спричиняють галюцинації, ейфорію, залежність; можуть стати об'єктом зловживання; в-во, розповсюдження і застосування н. регулюються спеціальними законодавчими актами.

народжуваність, у демографії – динаміка народжень у певній популяції за одиницю часу; рівень н. вимірюється шляхом порівняння наступних факторів: к-ті народжень живих дітей на 1000 мешк. за рік, к-ті народжень живих дітей на 1000 жінок дітородного віку у певній популяції, середньої к-ті народжень, які припадають на 1 жінку за її життя.

Народна творчість та етнографія, укр. науково-популярний ілюстрований журнал, заснований у Києві з 1957, щорічний гол. ред. 1957-64 М. Рильський.

Народний комісаріат внутрішніх справ (Народний комиссариат внутренних дел, НКВД), 1934-46 центральний орган рад. органів безпеки, здійснював сталінську політику терору в СРСР і під час II Світової війни на теренах, зайнятих Червоною армією; НКВД керували Г.Г. Ягода, М.І. Єжов і Ч.П. Берія.

Народний рух України (НРУ), політична організація, заснована 1989 як масовий рух, спершу п.н. Н. р. України за перебудову; 1990 відкрито виступив за вихід України з СРСР, усунення комуністичної партії Рад. Союзу від влади, консолідував опозиційні сили; з 1992 – політична партія; гол. І. Драч, 1992-99 В. Чорновіл; розділився на НРУ (гол. Г. Удовенко) і УНРУ (гол. Ю. Костенко), з 1999 Г. Удовенко; наприкінці 90-х внаслідок внутрішньої суперечності виокремилася Укр. народний рух і НРУ заєдність.

Народний Секретаріат УНР, перший більшовицький уряд України, створений у Харкові 17 (30) XII 1917 на прохання Генеральною Секретаріатові УНР; народні секретарі: М. Скрипник (з III 1918 гол. Н. С. УНР), В. Шахрай, згодом В. Антонов-Овсієнко та ін.; служив прикриттям інтервенції рад. Росії в Україні; розпущений у V 1918 після окупації України нім.-австр. військами.

Народний театр, державний народний театр, працював 1918-22 у Києві під керівництвом П. Саксаганського; до групи належали Г. Загиркевич-Карпінська, Л. Лінницька, Ф. Левицький, І. Замичковський, О. Корольчук, С. Панинський, Б. Романицький; у репертуарі п'єси укр. драматургів-класиків та зарубіжних авторів; трансформований у театр ім. М. Заньковецької (тепер Львівської державний академічний укр. драматичний театр ім. М. Заньковецької).

Народний трибунал, у стародавньому Римі з III до н.е. урядовце, захисник прав вільних; обирався трибунтними коміціями, понововаженим: скликання народних зборів, право вето щодо ухвал сенату і рішень урядовців; був недоторканою особою.

Народний університет, осередок суспільного виховання та освіти, який діяв в Україні середньої XIX ст. у Данії згідно з концепцією П. Грюнцвігга; пошири-

лися у багатьох країнах; теп. н. у є частиною характерної для сучасних суспільств системи безперервної освіти.

народний фронт, започаткована 1934 в окремих країнах форма співпраці лівих і центристських партій, профспілкових та ін. організацій; коаліційні уряди н. ф. прийшли до влади (після успіху у виборах) 1936 в Іспанії та Франції, 1938 у Чилі.

народники, учасники революційного руху в Російській імперії у 60-90-х XIX ст.; ідейними натхненниками н. були О. Герцен і М. Чернішевський; ідеологія н. передбачала можливість переходу Росії до соціалізму, минаючи капіталістичну стадію; гол. організація: *Земля і воля* (1861-64), нова *Земля і воля* (1876-79), *Народна воля* (прихильники терору) і *Чорний переділ* (1879-81); в Україні рух революційних н. набув найбільшого поширення у 70-х (*Чигиринська змова* 1877); гол. ідеологи: М. Бакунін, П. Лавров, П. Ткачов, діячі: А. Желябов, М. Кибальчич та ін.; у 80-90-х частина н. перейшла на ліберальні позиції; ідейними наступниками революційних н. стали рос. і укр. соціалісти-революціонери.

народовці, діячі культурницького, згодом політичного руху укр. інтелігенції Галичини 60-80-х XIX ст.; протистояли русофілам, вважаючи галицьких русинів частиною укр. народу; пропугували народну мову в літературі та школі; заснували *Прогресив* (1868), Товариство ім. Т. Шевченка (1873), низку журналів і газет, зокр. *Діло* (1880); 1885 утворили політичну організацію – Народну Раду; діячі: В. Барвінський, Ю. Романчук, А. Вахнянин; у 70-х виділилася радикальна течія (І. Фрашко, М. Павлик); на базі руху н. поклали партії: Русько-укр. радикальна (1890), Укр. соціал-демократична (1899), Національно-демократична (1899); під впливом Галичини рух н. розвинувся на Буковині, згодом на Закарпатті.

нартарський спорт, вид спорту, туризму та відпочинку; як спортивна дисципліна охоплює багато видів змагань, як-от: перегони в особистому залку на 5-50 км, естафетний біг 4x5 км (жіночки) і 4x10 км (чоловічки), стрибки з трампліна, двосборство класичне (біг на 15 км і стрибки із середнього трампліна), слалом, слалом-гігант і супергігант, паралельний слалом, швидкісний спуск з гори, нартарська акробатика. І. Т. Ц (с. 830-832).

Нарутович (Narutowicz) Габріель, 1865-1922, перший президент РП, інженер-



Нарвал



Акробатичне нартарство

Нартярський спорт

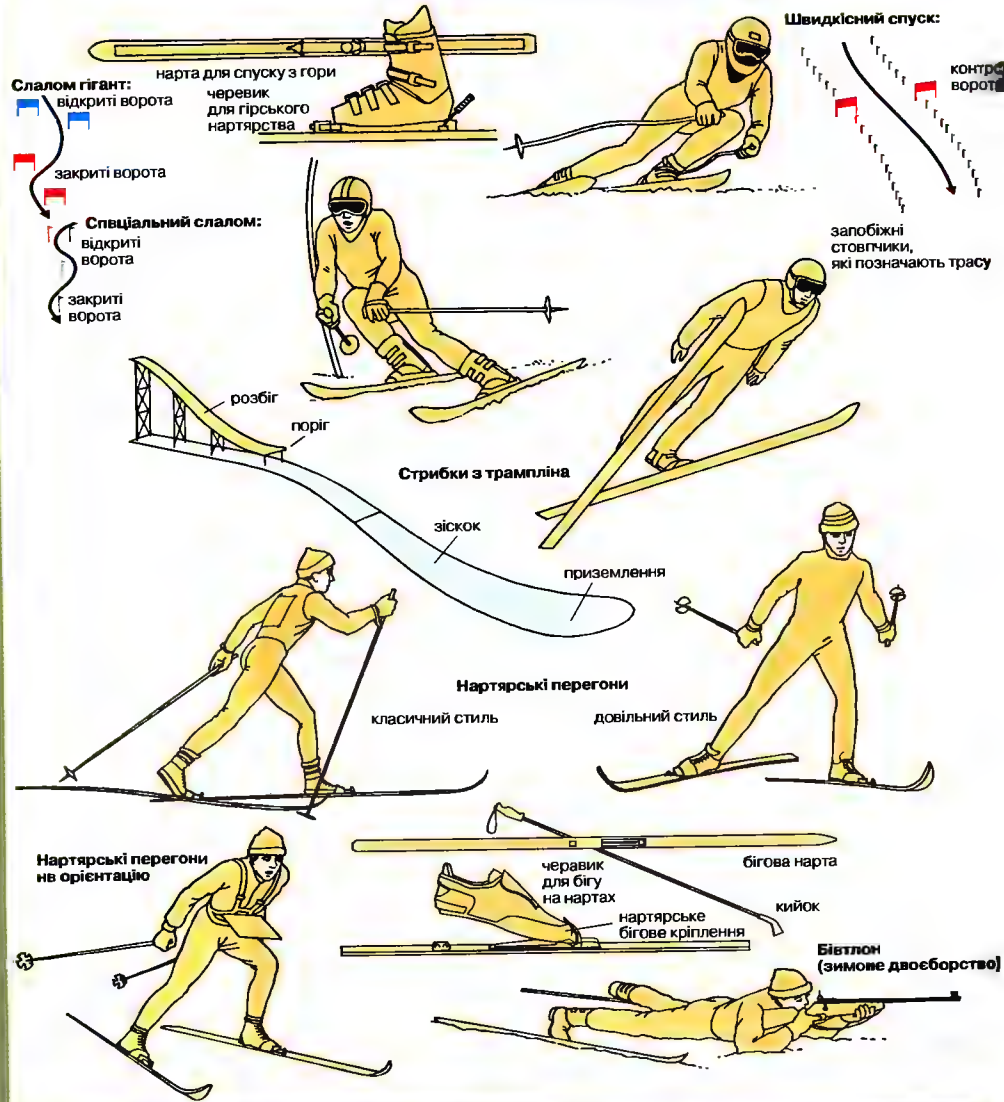

Тітання зі швидкісного спуску: слалом спеціальний, слалом гігант, супергігант, швидкісний спуск і паралельний слалом

Слалом спеціальний — 2 спуски по різних трасах із нахилом 211-217° та перепадом висот 70-200 м; чоловіки долають трасу за 1'45-1'50 воротами, жінки — за 45-60 сек.

Слалом гігант — 2 спуски по різних трасах з перепадом висот бл. 1000 м (жінки) або 400 м (чоловіки)

Супергігант — 1 спуск по трасі з перепадом висот 500-650 м (чоловіки) або 400-500 м (жінки)

Швидкісний спуск — 1 спуск по трасі довж. 3-6 км з перепадом висот 500-800 м (жінки) або 800-1000 м (чоловіки)

Паралельний слалом — 2 одночасних спуски 2-х спортсменів 2 м подібно підготованими трасами (1994 змагання неолімпійські)

Чис., який набрано у швидкісному спуску та спеціальному слаломі, складає основу для класифікації у нартярській комбинації.

Класичний нартярський спорт

- змагання з нартярського спуску, а також класичне двоєборство (норвезька комбинація) і стрибки з трампліна
- нартярські перегони на Олімпійських іграх та на змаганнях рані у чемпіонатів розгріваються на дистанціях 5-50 км двома техніками: довільним і класичним стилем, дуже популярні перегони на довгі дистанції
- класичне двоєборство — поєднання стрибків із середнього трампліна з нартярськими перегонами на дистанції 15 км
- стрибки із трампліна на іграх розгріваються на великих і середніх трамплінах (нормальних)

Нартярське акробатика (довільна)

акробатичні стрибки

акробатичний трамплін



балет на нартах

доріжка для балету на нартах

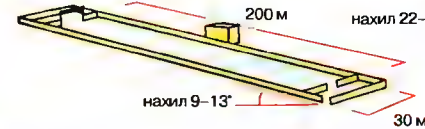

їзда по мульдах

траса довж. 200 м



сноуборд

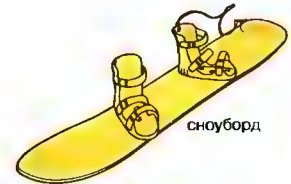

- змагання з т. з. нартярських польотів розгріваються на дуже високих трамплінах
- одними з найпопулярніших змагань із стрибків з трампліна, що відбуваються періодично від 1953 (у кінці року), є змагання Чотирьох Трамплінів

Нартярські перегони на орієнтацію

неолімпійські змагання, популярні гол. чин. у Скандинавії

Зимове двоєборство (біатлон) нартярські змагання, поєднання нартярських перегонів зі стрільбою з малокаліберної гвинтівки на дистанції 50 м з 2 позицій (лежачи і стоячи); за кожний невдалий постріл спортсмен повинен пробігти штрафне коло (в естафеті), або йому додається хв. штрафного часу

Нартярська акробатика (довільна)

розгрівається у 3 видах змагань: акробатичних стрибках, їзді по мульдах та нартярському балеті (від 1994 показова олімпійська дисципліна)

Переможці у змаганнях на Кубок Світу з альпійського нарцярства 1980-2000

Жінки	Чоловіки
1980 Х. Венцель (Ліхтенштейн)	А. Венцель (Ліхтенштейн)
1981 М.-Т. Надіг (Швейцарія)	Ф. Марє (США)
1982 Е. Гесс (Швейцарія)	Ф. Марє (США)
1983 Т. МакКінні (США)	Ф. Марє (США)
1984 Е. Гесс (Швейцарія)	П. Цубріген (Швейцарія)
1985 М. Фігіні (Швейцарія)	М. Жирарделлі (Люксембург)
1986 М. Валісер (Австрія)	М. Жирарделлі (Люксембург)
1987 М. Валісер (Австрія)	П. Цубріген (Швейцарія)
1988 М. Фігіні (Швейцарія)	П. Цубріген (Швейцарія)
1989 В. Шнайдер (Швейцарія)	М. Жирарделлі (Люксембург)
1990 П. Кронбергер (Австрія)	П. Цубріген (Швейцарія)
1991 П. Кронбергер (Австрія)	М. Жирарделлі (Люксембург)
1992 П. Кронбергер (Австрія)	П. Аккола (Швейцарія)
1993 А. Вахтер (Австрія)	М. Жирарделлі (Люксембург)
1994 В. Шнайдер (Швейцарія)	К.-А. Амунд (Норвегія)
1995 В. Шнайдер (Швейцарія)	А. Томба (Італія)
1996 К. Сейзінгер (Німеччина)	Л. К'юс (Норвегія)
1997 П. Вібергер (Швейцарія)	Л. Олфан (Франція)
1998 К. Сейзінгер (Німеччина)	Г. Маєр (Австрія)
1999 А. Майшніцер (Австрія)	Л. К'юс (Норвегія)
2000 Р. Гюль (Австрія)	Г. Маєр (Австрія)



Нарцис білий



Нарцис трубчастий



Насіння
Переріз насіння зернових злаків

конструктор; будівник гідроелектростанцій у Зх. Європі; з 1908 проф. політехнічного інституту в Цюриху; 1922 міністр закордонних справ; 9 XII 1922 обраний президентом. 16 XII 1922 застрелений у Варшаві пол. націоналістом Е. Невадомським.

нарцис, багаторічна трав'яниста цибульни рослина родини амарилісових, декоративні та ефіроолійні рослини; культура промислового квітництва, н. несправжній – з поодинокими жовтими квітами (коротка трубкоподібна квітка з хвилястими краями), н. білий, або поетичний (з коронкою червоного, оранжевого або жовтого кольору), численні гібриди. І

нарцис вузьколистий, дикоростуча рослина згарними, запашними білими квітками; цвіте у квітні-травні; в Закарпатській обл. відомі унікальні долини нарцисів.

НАСА (англ. NASA, National Aeronautics and Space Administration, Національне Управління з Аеронавтики та Космонавтики США), організація, відповідальна за планування, координацію та здійснення програми космічних досліджень, а також розвиток аеронавтики та цивільної авіації.

населення, основна демографічна категорія – загальнодоступна, яка живе на певній території та в єдиному географічному середовищі; щільність населення – к-ть людей, які живуть на території 1 км². □

Насер (Naser) Гамаль Абдель (справжнє Джамаль Абд ан-Насир), 1918–70, єгипетський військовий, політичний діяч; гол. таємної політичної організації *Вільні офіцери*, що 1952 здійснила антиімперіалістичну і антифеодальну революцію; 1954–56 прем'єр-міністр, одночасно виконував обов'язки президента; з 1956 президент Єгипту; з 1963 гол. Арабського соціалістичного союзу; після поразки Єгипту у війні з Ізраїлем політична криза.

насінина (насіння), генеративний орган насінних рослин; утворюється з насінного зачатка; складається із зародка, ендосперму або перисперму та шкірки; ендоспермова тканина містить поживні речовини (білки, жири, вуглеводи), є також н., які беруть поживні речовини з листя (капуста); багато н. мають вел. економічне значення (пшениця, соняшник); н. голонасінних рослин голе, покритонасінних – вкрите оболонкою. І **насіניים**, дворічна рослина, що виросла із саджанця або живця (напр., кореня буряка чи цибулі), і з якої на другий рік вегетації отримують насіння.

насінні рослини, рослини, що розмножуються за допомогою насіння; першими н. р. були насінні папороті; н. р. поділяють на голонасінні і покритонасінні; життєвий цикл з чергуванням поколінь: статеве покоління (гаметофіт) зовні невидиме, зредуковане до коробочки із зав'язю і проростаючого зародка; безстатеве покоління (спорофіт) – самостійна рослина.

наслідування, мистецький або літературний твір, характерний свідомою імітацією стилю, манери певного митця або напрямку.

насос вакуумний, машина для створення і підтримання у герметичному об'ємі тиску, значно меншого від атмосферного; для одержання високого вакууму застосовуються н. в. дифузійні та йонні.

насос паливний, поршневі насос для подачі рідкого палива у двигун (пер. дизельний).

насос струмниний → ежектор та інжектор.

насос тепловий, пристрій для перенесення тепла (як у холодильній установці) від джерела з меншою температурою (напр., зовнішнього повітря, водойми) до місця з вищою температурою (напр., квартири); застосовується для нагрівання одного місця з одночасним охолодженням ін., напр., у кондиціонерах.

Населення

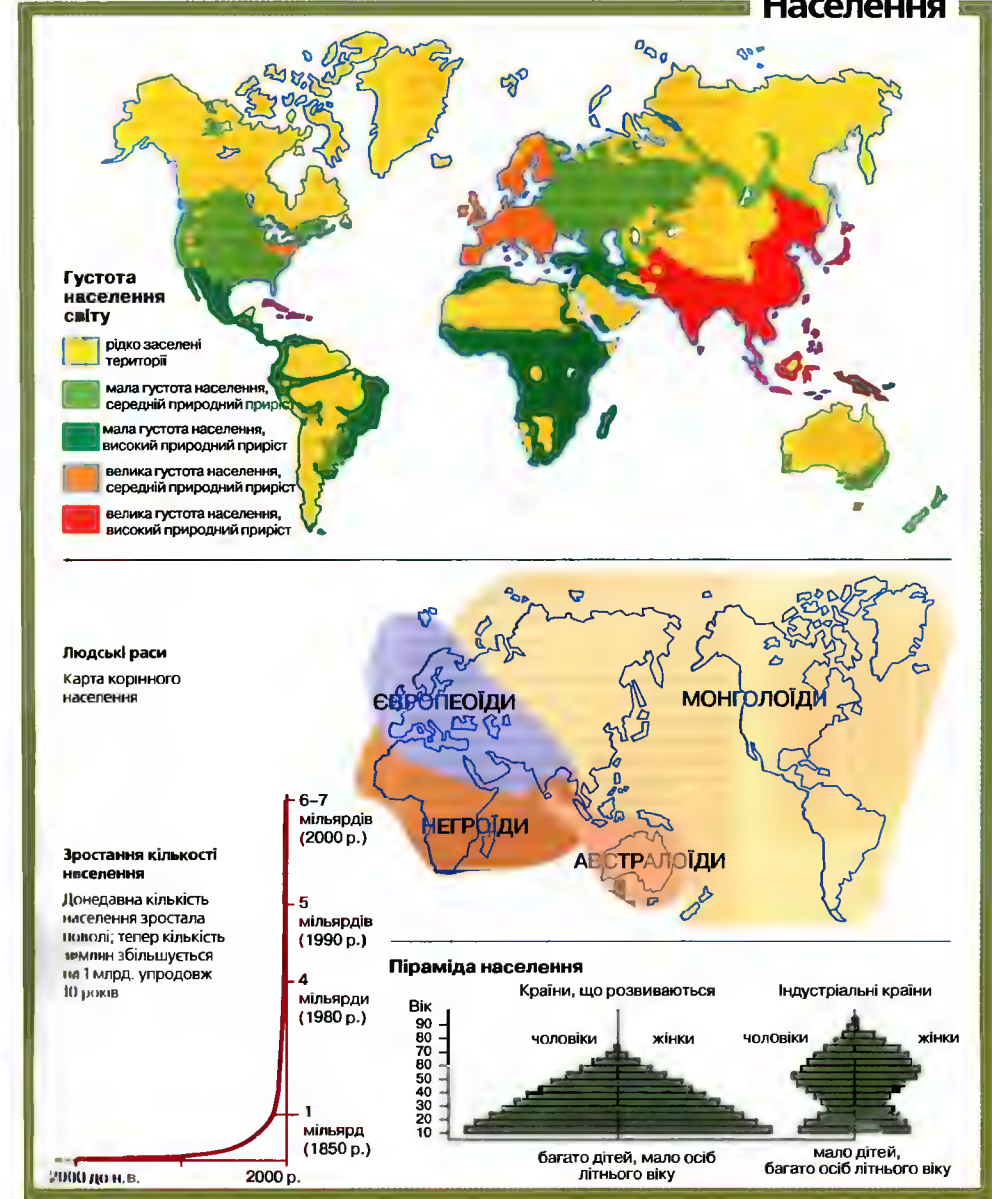

Нассау (Nassau), столиця Багамських о-вів, на о-ві Нью-Провіденс, порт на Атлантичному ок.; 169 тис. мшк., важливий туристично-рекреаційний та торговельний центр; міжнародний аеропорт. **Нассау** (Nassau), династія нім. графів Н. з 1160; з 1255 дві лінії: оттонська, звана оранською, з якої походили намісники Пн. Нідерландів від 1572, англ. король Вільгельм III Оранський, королі Голландії 1815-90; ваьрамська лінія, 1815-66 панувала в графстві Н., 1890-1912 у Вел. Герцогстві Люксембурзькому.

наст, тонкий щільний зледенілий шар на поверхні снігу.

настії, рухові реакції рослин, зумовлені дією подразників без певного напрямку, напр., фотонастія від зміни освітлення, термонастія – зміни темп.

настільні видавничі системи (англ. desktop publishing, DTP), комп'ютерне обладнання і програми для набору і верстки текстів (також ілюстрованих, напр., журналів) поза друкарнею.

настурція, одно- або багаторічна трав'яниста рослина родини настурцієвих, походить із Пд. Америки; квіти неправильної форми, жовтого, оранжевого або червоного кольору, з ніжним запахом; численні гібридні сорти, отримані від схрещення н. вел. і н. низької, що відрізняються вис. і використанням, напр. н. низьку висаджують у квітниках, на балконах, н. велику – для декорування альтанок, парканів. **І**

насув, тектонічна структура, що виникла внаслідок горизонтального переміщення мас гірських порід на значну відстань вздовж горизонтальної або трохі похиленої поверхні.

Натал (від 1994 Квазулу-Натал), провінція ПАР на узбережжі Індійського ок.; 55,3 тис. км²; 2,6 млн. мшк., в осн. зулусів; адміністративний центр – Пітермарцбург, гол. порт Н. і країни – Дурбан; височини, на зх. Драконові с.; вирощування кукурудзи, цукрової тростини, бавовни, цитрусів, розведення худоби, овець; експлуатація лісів; видобуток кам'яного вугілля; нафтопереробна, машино-, суднобудівна промисловість. Після витиснення племен банту 1838 виникла бурська республіка Н., анексована 1843 британцями, відтоді брит. колонія, одна з чотирьох, які утворили 1910 Союз Пд. Африки.

нативізм, філософський погляд, який приймає існування вроджених ідей (знань, властивостей), незалежних від експериментів, з цих ідей виводиться

пізнання; називається також генетичним раціоналізмом.

натіки печерні, вапнякові утворення, які виникають у карстових печерах у результаті осідання кальциту з води, що стікає по їхніх стінах або капає зі стелі; утворюються у вигляді різних форм, зокр., сталактити, сталагміти, натічні колони (сталагнати). **І**

НАТО → Організація Північно-Атлантичного Договору.

натрій, Na, хім. елемент з атомним числом 11; сріблястий, д. м'який метал; хім. активний – безпосередньо реагує, напр., з воднем, галогенами, бурхливо реагує з водою з утворенням гідроокису натрію; сполуки н. належать до іонних; н. є відновником; у природі трапляється у вигляді сполук – гол. чин. мінералу галіту, покладами якого є кам'яна сіль; присутній також у морській воді та як макроелемент в живих організмах; застосовують у металургії, у сплаві з калієм – для охолодження ядерних реакторів, у натрієвих лампах; широке застосування мають сполуки н.; одержаний 1807 Деві. **Т**

натюра, поняття, яке означає в філософії об'єктивну (матеріальну) дійсність, природу, на протилежність суспільствості; субстанція як основа дій буття.

натуралізм, літературний напрямок, що сформувався у Франції в 2-й полов. XIX ст.; основоположником і теоретиком н. був Е. Золя; проявився гол. чин. у прозі й драмі; постулат науковості творчого методу (обмеження літературного вимислу, документалізм, природний детермінізм в зображенні літературного героя), інспірований теоріями Ч. Дарвіна та І. Тена; агентизм, гостре зображення суспільних контрастів, пессимістично-фаталістичне забарвлення творів; гол. представники: Г. де Мопассан, Г. Гауптманн, Г. Ібсен, А. Стріндберг, Т. Драйзер, в укр. літературі вплив н. відчутний у прозі І. Франка; натуралістичні тенденції, що полягали у точному, майже фотографічному наслідуванні природи, виявилися у мистецтві різних часів.

натуралізм, філософський погляд, згідно з яким дійсність можна зрозуміти, звернувшись до природних причин, пояснюючи сукупність явищ дією законів природи.

натуралізм (натуралістична педагогіка), напрямок педагогічної думки, який вимагає пристосування виховної діяльності до природного і фізичного розвитку дитини.

натуральне господарство, в-во продукції для безпосереднього забезпечення потреби виробника; найнижчий ступінь розвитку господарювання.

натюрморт, композиція з гармонійно вибраних предметів, пер. побутових, ошатн. квітів; як окремий жанр у живописі набув розвитку з XVII ст. **І**

наука, багатозначний термін, найчастіше вживається для означення окремих дисциплін, які викладаються у вищій школі чи якими займаються в наукових інститутах за окремими спеціальностями; комплекс усіх дисциплін (в широкому значенні), історично сформована сукупність, яка постійно зростає, ризикує і поглиблює знання про дійсність, виконує обов'язкові в певну епоху і в певний період умови науковості.

наукова фантастика (science fiction), термін, що окреслює фантастичну літературу (або кіно), в якій конструкції представлено світу обґрунтовані науковими поняттями або принаймні мають наукоподібний вигляд.

Наукове товариство ім. Т.Шевченка (НПШ), засноване 1873 у Львові як літературно-наукове Товариство ім. Шевченка, реорганізоване в НПШ 1892; відіграло роль укр. АН; гол. НПШ: Ю. Целевич, О. Барвінський, М. Грушевський, К. Студинський; 1940 розформоване і вклучене в структуру АН УРСР; після II Світової війни діяло на еміграції (Франція, США, Канада, Австрія), видало багатотомну *Енциклопедію українознавства* укр. і англ. мовами; 1989 відновило діяльність у Львові;

• 1892 видає наукові *Записки НПШ*. **І**

наукові товариства, об'єднання наукових працівників, осіб, які непрофесій-

но займаються науковою діяльністю, та приятелів науки; метою є підтримка розвитку науки, проведення і координація наукових досліджень, проведення наукових дискусій, а також представництво інтересів науки; загальні н. т. об'єднують представників різних галузей знань; спеціалізовані н. т. об'єднують представників однієї чи кількох наукових дисциплін; за територіальним принципом н. т. поділяють на локальні, регіональні, загальнодержавні, міжнародні.

Науш Наталія Михайлівна, нар. 1933, укр. кіноактриса; фільми (*Олеся Довбуш*, *Білий птах з чорною ознакою*, *Страчені світлани*, *Вельшчелси*).

Науменко Володимир, 1852-1919, укр. громадський діяч, педагог; ред. журналу *Київська старовина*; 1905 засновник і дир. укр. гімназії у Києві, 1917 куратор Київської шкільної округи, 1918 міністр освіти гетьманського уряду; розстріляний більшовиками; праці з історії укр. літератури від найдавніших часів до XX ст., етнографії, мовознавства (*Огляд фонетичних особливостей укр. мови*).

Науру (англ. Nauru, мовою науру Naoero, Республіка Науру), держава в Океанії, в Мікронезії, на кораловому о-ві поблизу екватора; офіційної столиці не має, парламент і аеродром в окрузі Ярен. Корінне населення 62%, іммігранти з ін. о-вів Океанії, китайці; гол. протестанти. На узбережжі вирощування кокосової пальми; рибальство; експорт фосфоритів (завантаження на рейді); видобуток фосфоритів від 1906 призвів до деградації о-ва (привіз землі та питної води). **Історія**. О-в відкритий 1798;



Настурція

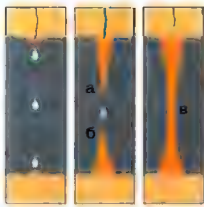

Печерні натіки

Натрій
атомна маса 22,9898;
густина 0,97 г/см³;
темп. пл. 97,81°C;
темп. кип. 882,9°C



Натюрморт
П. Свзанн
Натюрморт з яблуками
й апельсинами

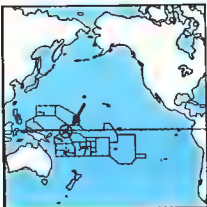

Науру
21 км²
12 тис. мшк. (2001)
570 мшк. на км²
Столиця: округ Ярен
Державні мови: науру і англ.
Грошова одиниця: австрал. долар

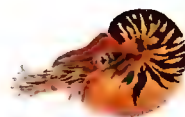

Наутилус

від 1888 – нім. колонія; після I Світової війни – мандатна територія Ліги Націй (після II Світової війни – підопічна територія ООН) під адміністрацією Вел. Британії, Австралії та Нової Зеландії; від 1968 – незалежна держава, чл. Брит. Співдружності. К

наутилус, головоногий моллюск з багатокамерною, скрущеною в спіраль зовнішньою черепашкою; споріднений з вимерлими в крейдовому періоді амонітами; трапляється в Тихому та Індійськимок. І

Наутилус: 1) прототип підводного човна, збудований 1801 за проектом Р. Фултона, рухався під водою за допомогою гвинта, а на поверхні – вітрила; 2) перший атомний підводний човен (1954 США); проплив через N під кригою.

НАФТА (NAFTA) → Північноамериканська угода про вільну торгівлю.

нафта, складна суміш вуглеводнів, яка міститься в надрах земної кори; густа, масляниста рідина, коричнева або чорна; не змішується з водою; утворилась внаслід. трансформації у безкисневих умовах органічних решток, нагромаджених у морських осадах; хім. та енергетична сировина; переробка н. проводиться: ошадними методами – вакуумною дистиляцією, т.зв. фракціонуванням, внаслід. якого здійснюється розділення складників н. на фракції (легкі суміші з наближеною темп. кип.); деструктивними методами – піддаючи нелегкі фракції дистиляції, тобто процесові розкладу (піролізу та крекінгу); з н. шляхом дистиляції львівський аптекар І. Лукасевич вперше отримав газ; в Україні – Дніпровсько-Донецька та Передкарпатська нафтові обл. Ц (с. 838)

нафтопереробний завод, промисловий заклад, де виробляють різні види пального, оливи, мастильні речовини, асфальти та нафтохім. сировину з нафти в процесях: 1) консервативних (дистиляція нафти); 2) деструктивних (гол. чин. крекінг і піроліз нафтових фракцій, одержаних внаслід. дистиляції).

Нахічеванська республіка, у Закавказзі, на лівому березі р. Аракс, входить до складу Азербайджану; 5,5 тис. км², 306 тис. мшк. (азербайджанці 96%); столиця Нахічевань; вирощування: тютюну, винограду, фруктів; розведення шовкопрядя, худоби, овець; видобуток руд свинцю й молібдену.

Находка, м. у Росії, в Приморському краї, порт над Японським м.; 164 тис. мшк.; вільна економічна зона; рибна промисловість, корабельня.

нацизм (націонал-соціалізм, гітлеризм), політичний рух (з 1919), ідеологія, державний режим у Німеччині (т.зв. III Райх); н. як світоглядний напрям та ідеологія був поєднанням елітарних та расистських (пер. антисемітських) концепцій, що намагалися обґрунтувати права Німеччини на завоювання ін. народів, ос. слов'янських, і на панування над світом; демократичним інститутам протиставляв культ вождя; як суспільний рух, керований А. Гітлером, встановив 1933 в Німеччині тоталітарний режим, що спирался на монополію націонал-соціалістської робітничої партії Німеччини; відкидав християнство; терор супроти противників поєднував з масовою демоагітною пропагандою; під час II Світової війни служив обґрунтуванням масових убивств людей; періодично відроджуваний у Німеччині крайній націоналістичний рух, що звертається до н., називається неонацизмом.

націоналізація (удержавлення), перехід до держави прав власності на землю і капітал на підставі окремого правового акта з відшкодуванням або без; у величезних масштабах провадилась 1917–20 в Рад. Росії та ін. рад. республіках, з 1945 різною мірою у Європ. країнах, підпорядкованих СРСР; в комуністичних країнах поза межами Європи; у значно менших масштабах н. здійснювалася також у капіталістичних країнах (напр., Франція, Вел. Британія).

націоналізм, позиція та ідеологія, які надають особливого значення приналежності до нації та ставлять національні інтереси понад інтереси ін. суспільних груп; у вузькому значенні – тільки та позиція й ідеологія, в яких позитивна оцінка власної нації невіддільно зв'язана з неприязню чи ворожістю до ін. народів.

націонал-соціалізм → нацизм.

Національна Академія Наук України (Українська Академія Наук, УАН; Всеукраїнська Академія Наук, ВУАН; Академія Наук УРСР, АН УРСР, НАН України), заснована за наказом гетьмана П. Скоропадського 1918, очолив В. Вернадський; серед першого складу визначні укр. вчені Д. Багалій, А. Кримський, М. Петров, С. Смоль-Стоцький, М. Кащенко, С. Тимошенко, М. Туган-Барановський та ін.; з 1921 найвища наукова державна установа (ВУАН); у 1920-х зберігала певну автономність; з відділи: історико-філологічний, фізико-математичний і соціально-економічний; з 1929 повністю під контролем влади;

уточню під обов'язків незмінного секретаря А. Кримського, заарештовано академіків С. Сфремова, М. Слабченка (24-літробітнички за приналежність до невідомої контрреволюційної організації Спілка Визволення України; М. Грушевського виселено до Москви; П.П. Білецький менована в АН УРСР; на поч. 1911 у складі 26 науково-дослідних інститутів; у післявоєнний період розвиток біологічних і гуманітарних наук істотно загальмовано некомпетентним втручанням влади; з II 1962 дотепер НАН України очолює В. Патон; у 80-х було 78 наукових установ і 72 підприємств (дослідно-конструкторської і виробничі бази; після досягнення незалежності (1991) самоврядна організація; розкрилися перспективи творчої праці, поліпшилися зв'язки з колегами в кордоном; внаслід. економічної кризи припинилося фінансування багатьох наукових програм, скоротилася чисельність співробітників; істотний вклад у розвиток світової науки і техніки.

Національна бібліотека України імені В. В. Вернадського; заснована 1918 р. як Національна Бібліотека Української Держави; 1996 Бібліотеці надано статус Національної; книжковий фонд бібліотеки становить 13,5 млн. примірників і число час рукописні пам'ятки українського народу, такі як славнозвісне Пересопницьке Євангеліє – книга, на якій приймають присягу Президенти України. Структурними підрозділами НБУВ є: Фонд Президентів України, Служби інформаційно-аналітичного призначення органів державної влади, Архівний фонд НАН України, 5 науково-дослідних інститутів (бібліотекознавства, української книги та ін.), 4 центри.

національна економіка, сукупність ресурсів і дій у сфері в-ва, розподілу, обороту і споживання тієї чи ін. країни; охоплює: промисловість, будівництво, торгівлю, комунальне господарство, мистецтво, науку, культуру й мистецтво, охорону здоров'я та соціальне забезпечення, фінанси й страхування, державну адміністрацію, правосуддя.

Національна заслужена капела бандуристів України, заснована 1918 В. Смілом; художні керівники: В. Кабачок, М. Микайлов, Д. Піка, Д. Балицький, Г. Кінашів; 1943 капела емігрувала до США; 1946 відновлена Київська капела бандуристів, художні керівники О. Мильнівський, Г. Куляба, М. Гвоздь; породило хорони музика, класичні твори М. Лисенка, П. Ф. Пуго.

Національна опера України (Національний академічний театр опери та балету України ім. Т.Г. Шевченка), провідна оперна та балетна сцена України; у репертуарі національна мова Садко, перші постановки укр. мовою *Казка про царя Салтана* (М. Римський-Корсаков), *Турандот* (Дж. Пуччіні), *Гугеноти* (Дж. Мейєрбер) та ін.; будівля споруджена 1897–1901 архітектором В. Шретером. І

Національна парламентська бібліотека у Києві, заснована 1866 як Київська публічна бібліотека, з 1957 Державна республіканська бібліотека УРСР ім. Комуністичної партії Рад. Союзу, сучасна назва з 1994; гол. всесук. бібліотека, включена до Державного реєстру національного культурного надбання, державне сховище повного репертуару національного друку та літератури про Україну, універсальний депозитарій; фонд бл. 4 млн. примірників, у т.ч. стародруки XVI–XVIII ст.

Національна хокейна ліга (НХЛ; National Hockey League), професійна спортивна організація; 1917 заснована в Канаді; об'єднує 22 команди (з 1991 з США і Канади); гол. приз *Кубок Стенлі* (заснований 1893 лордом Стенлі, ген.-губернатором Канади); з 1931 додатково розігруються матчі між найкращими клубами, т.зв. *Матчі зірок*; найкращі клуби в історії НХЛ: *Montreal Canadiens*, *Detroit Red Wings*, *Boston Bruins*, *Edmonton Oilers*, *New York Islanders*, *Toronto Maple Leafs*.

Національний Конвент 1792–95, під час фр. революції 1789–99 законодавчий орган, обраний після встановлення республіки (уряди жирондистів, якобінців та термідоріанців); ліквідований Директорією.



Будинок Національної опери України у Києві

Нафта



Світовий видобуток нафти в млн. тонн (1997)

Саудівська Аравія	416
США	398
Росія	306
Іран	181
Мексика	169
Венесуела	162
Норвегія	161
Китай	160
Велика Британія	122
Німеччина	113
Загальносвітовий видобуток	3 500

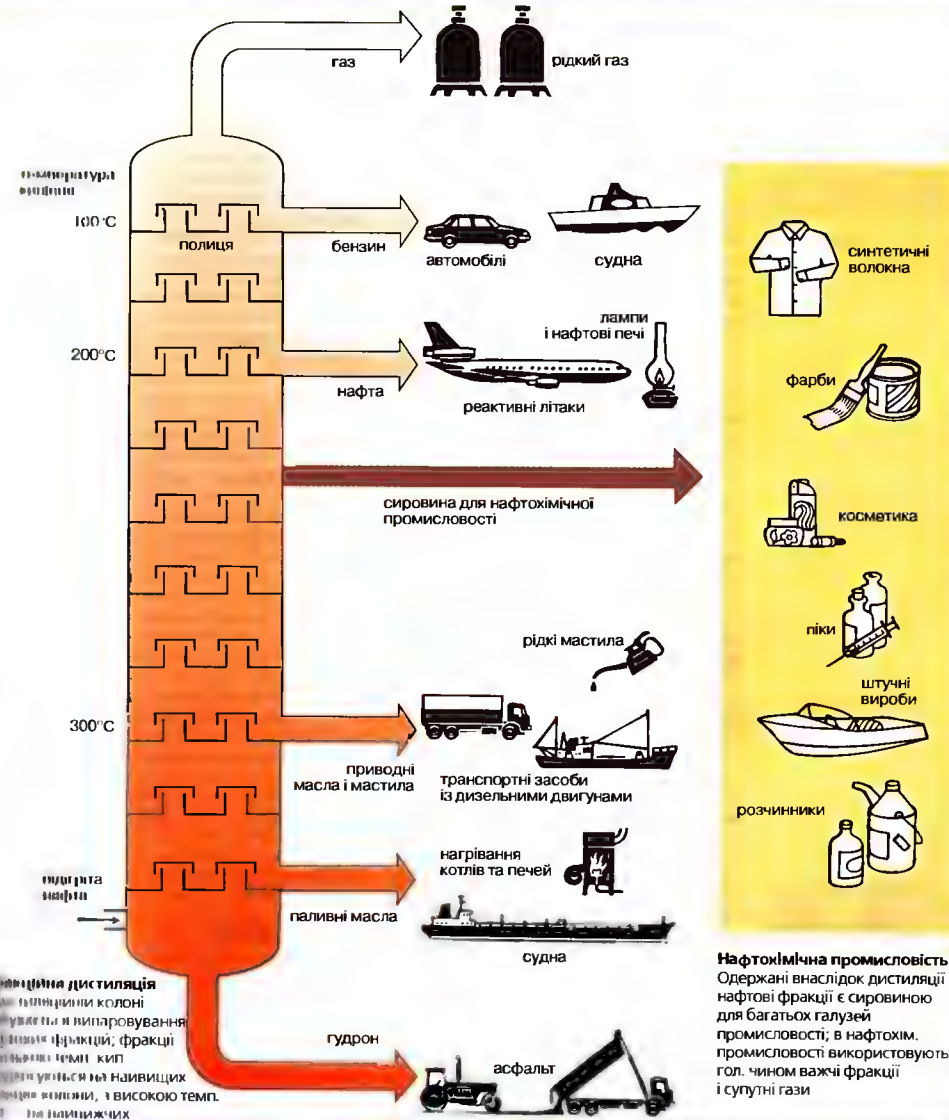
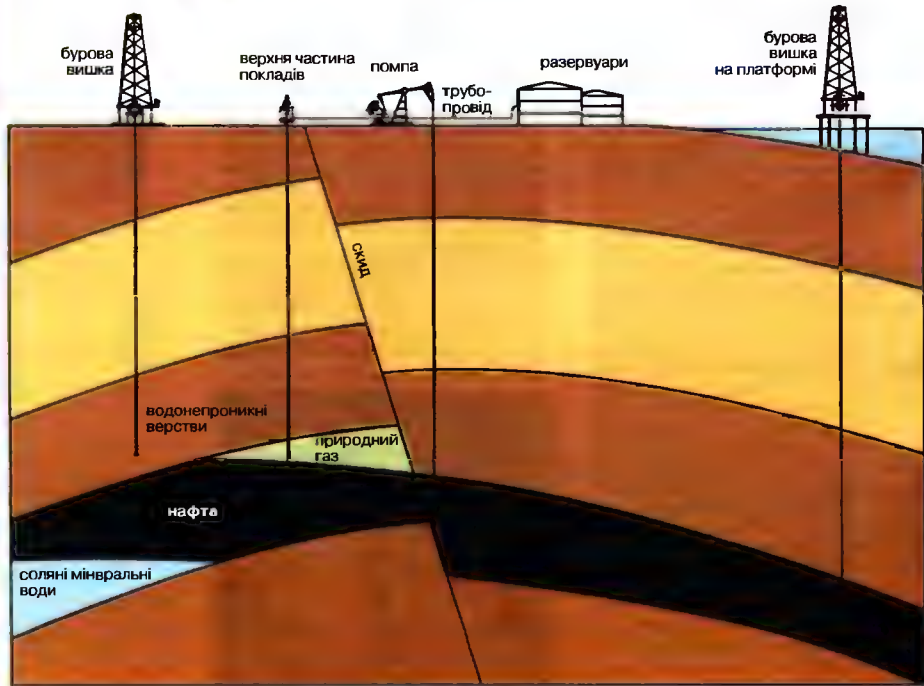

національний парк → парк національний.

нація, стійка людська спільнота, сформована на підставі спільної історичної долі, культури, мови, території та економічного життя; виявляється в усвідомленні приналежності до певної н. і у відчутті власної своєрідності в стосунках з представниками ін. н.

Наша Культура, укр. науково-літературний місячник; виходив 1935-37 у Львові та Варшаві; ред. і видавець І. Огієнко, автори та співробітники: Б.-І. Антонич, Л. Білецький, Ф. Коковський, митрополит Андрій Шептицький, гетьман П. Скоропадський, С. Черкасенко, Д. Чижевський.

нашатыр (хлористий амоній), NH_4Cl , органічна сполука із різким запахом; кристали, які при нагріванні сублимують; застосовують для виготовлення сухих гальванічних елементів, очищення металів перед паянням, у медицині.

Наяріт (Nayarit), штат у Мексиці, на узбережжі Тихого ок., в горах Зх. Сьерра-Мадре; 27 тис. км², 816 тис. мшк.; адміністративний центр Тепік; вирощування тютюну, цукрової тростини; рибальство; видобуток срібла й золота; цукроваріння; морські пляжі, курорти.

Нджамена (Ndjamena, до 1975 Форт-Ламі), столиця Чаду, на р. Шарі; 530 тис. мшк.; харчова (бойні, олійниця), чинбарська, нафтопереробна промисловість; унів.; міжнародний аеропорт.

Ндонго, афр. держава, що утворилася в XIV ст. в центр. частині теп. Анголи; правитель Н. мали титул нгола, від якого походить назва Анголи; наприкінці XV ст. прибуття португальців започаткувало работоргівлю і вивіз рабів; у XVII ст. після тривалих воєн завойована португальцями.

неандерталець, викопна форма людини верхнього плейстоцену, ймовірно, еволюційний наступник пітекантропа; від 300-250 до 40 тис. років тому; об'єм мозку 1100-1700 см³, череп вел., з масивними надбровними валиками. Обличчя прогнатичне (лицева частина черепа сильно виступає вперед), з масивною щелепою; н. займалися збиральництвом і мисливством, ховали померлих; відомі численні антропологічні стоянки н. в Європі, Азії та Африці; незважаючи на виразний еволюційний прогрес н., досі не ustalений його зв'язок із людиною розумною.

Неаполітанське Королівство, держава у Пд. Італії; 1282 відокремилася від Кор. Сицилії (з яким у XV і XIX ст. об'єднане

у Кор. обох Сицилій); 1503-1713 – під ісл. пануванням, потім ісл. Бурбонів (з перервою: 1799 завойоване Наполеоном Бонапартом, 1806-15 залежне від Франції); 1860 увійшло до складу об'єднаної Італії.

Неаполь (Napoli, Napoli), м. на пд. Італії, над Неаполітанською зат. (Тірренське м.), б. підніжжя Везувію, адміністративний центр області Кампанія; 1,1 млн. мшк., з передмістями 3,2 млн. мшк.; господарський центр Пд. Італії; нафтопереробна, нафтохім., суднобудівельна, авіаційна, транспортна, оптична промисловість, в-во макаронів; численні банки та компанії; вел. торговельний, поромний порт; аеропорт; унів., музеї; консерваторія, наукові інститути, у т.ч. морський з вел. акваріумом, вулканологічна обсерваторія; рим. катакомби; 3 палаци, у т.ч. Кастель Нуово (XIII, XV, XVIII ст.) з триумфальною аркою (XV ст.); готичний кафедральний собор, храми (XIII-XIX ст.); палаци (XVI-XIX ст., у т.ч. Палаццо Реале). Заснований бл. 600 до н.е. як гр. колонія, з 326 до н.е. – рим.; 1139 завойований норманами, з 1226 – столиця Кор. Сицилії, з 1282 – Кор. Н.; центр іт. Відродження.

Неаполь Скіфський, м.-фортеця III ст. до н.е. – III-IV ст. н.е. (теп. околиці Сімферополю, АР Крим); III-II ст. до н.е. столиця Скіфської держави; розкопки мавзолея з похованнями скіфського царя, вирубані у скелі поховальні склепи з настінними розписами.

небо, у християнстві стан спасіння людей, поєднаних Ісусом Христом з Богом; найвище щастя людини, її досконале життя й причастя з Святою Трійцею, з Богоматір'ю, ангелами й усіма святими або спасеними людьми; до н. йдуть ті, хто вмирає в милості, тобто вільні від смертного гріха.

Неборак Віктор, нар. 1961, укр. поет, прозаїк, есеїст, перекладач, літературознавець; чл. літгрупування *Бу-Ба-Бу*, майстерні *Пси святого Юра*; збірки *Літаюча голова*, *Розмова зі снулою*, *Епос про тридцять п'ять халуп*, роман *Пан Базьо та решта*, книга есеїв *Повернення в Леопольс*, *Ліпостроїм*.

Небраска (Nebraska), штат у США; 200,4 тис. км², 1,6 млн. мшк.; адміністративний центр Лінколн, гол. м. Омаха; Вел. Рівнини – терен хліборобства (кукурудза, пшениця, ячмінь) і тваринництва; м'ясопереробна, машинобудівна промисловість. К

Нева, р. в Росії; довж. 74 км; витікає з оз. Ладога; впадає у Фінську зат.; частина

Нового Бальтійського Водного Шляху; на 42 о. між дельтою і на прилеглий низовині лежить м. Санкт-Петербург.

Невада (Nevada), штат у США; 286,3 тис. км², 1,4 млн. мшк.; адміністративний центр Карсон-Сіті, гол. м. і центри міжнародного туризму: Лас-Вегас і Рено (у їхніх міських агломераціях 80% населення Н.); височинно-гористий (Вел. Басейн); розлогі пустелі; видобуток руд міді, марганцю; вел. електростанції та грєля Гувер Дем на Колорадо; металургія; тваринництво, вівчарство; вирощування (штучне зрошення) виною, пшениці. К

невід, рибальське знаряддя для промислового вилову риби; складається із сачка (мотні) та 2 бокових полотниць (довж. до 220-360 м, вис. 16-22 м), які тягнуть за мотузки (волоки); нижній край н. утримують у воді грузила, верхній край поплавки.

невідоме, величина, яку необхідно знайти у рівнянні або нерівності; зазвичай позначається літерами x, y, z ; як-от: у рівнянні $\sin x = 1$ н. е. x , а у рівнянні $x^2 - y^2 = z^2$ н. е. x, y, z .

Невільничий Берег, колишня назва частини афр. узбережжя над Гвінейською зат. (теп. узбережжя Зх. Нігерії, Беніну і Того), яке в XVI-XIX ст. було гол. базою експорту рабів.

Не Вія, нар. 1910, бірманський ген.; 1962-88 фактичний диктатор М'янми.

невралгія, приступи гострого болю в місці іннервації певних нервів, напр. сідничного (ішіас), трійчастого, міжреб'яного; лікування основної хвороби.

невроз, група функціональних психічних захворювань, що виникають внаслідок психічної травми, нервового виснаження або сильних переживань; н. вегетативний – порушення функції органів без анатомічних змін.

неврологія, розділ клінічної медицини і наука про нервову систему, захворювання, діагностику та лікування її хвороб.

Невшатель (Neuchâtel), кантон у Швейцарії, в г. Юра; 803 км², 164 тис. мшк.; адміністративний центр Н.; офіційна мова: фр.; гол. національний центр в-ва годинників; туризм.

негатив, зображення на фотоплівці, де світлі частини фотографованого предмета є темними, а темні – світлими; кольоровий н. має додаткові кольори, приблизно доповнює до кольорів фотографованого предмета.

негідзодові, птахи, пташенята яких невідомі після вилуплення полицають

гніздо та самостійно відшукують поживу; качки, кури.

негря, загальна назва людей з чорним кольором шкіри, які належать до негроїдної раси; афр. н. поділяються на суданців і банту; походження спірне; значні мовні, культурні та антропологічні відмінності; у XVI-XIX ст. внаслідок торгівлі рабами з Африки до Пд. та Пн. Америки вивезено кількадесят млн. н.; їхні нащадки становлять чорношкіре населення цієї частини світу.

негроїди → негроїдна раса.

негроїдна раса (негроїди, чорна раса людини), одна із 3 вел. рас сучасної людини, визначених Ж. Кюв'є; темна шкіра різного відтінку; волосся чорне, кучеряве або хвилясте; очі д. темні, обличчя прогнатичне (сильно висунута вперед щелепа частина черепа); ніс широкий, плескатий, губи товсті.

Негрос, філіппінський о-в у морі Сулу; гористий, вкритий лісом; бл. 13 тис. км²; плантації цукрової тростини (50% національного в-ва), кокосової пальми; гол. м. Баклод.

негус (нигус [король]), історичний титул правителів ефіопських областей від часів держави Аксум; н. підлягали імператорові, що носив титул нигусе негест (король королів).

Недашківська Раїса Степанівна, нар. 1943, укр. актриса; культурний центр *Світ Л* (Світ людини, світ любові); ролі у виставах: *моновістави Іванте Хондо*, *Сірано де Бержерак*; ролі у фільмах (*Голос трави*, *Чудо в краю забуття*).

Нежд, історична країна у центр. частині Саудівської Аравії; височинно-гориста, пустельна; кочове тваринництво; в оазі м. Ер-Ряд.

недокрів'я (анемія), понижений вміст еритроцитів та гемоглобіну в крові внаслідок порушень у кровотворній системі або при втраті крові; причиною можуть бути кровотеча, руйнування еритроцитів, їх сповільнене утворення у кістковому мозку.

недошовшена дитина, дитина, що народилася між 28-39 тижнями вагітності; маса тіла 1000-2500 г; багато органів дитини функціонують з переважаннями.

нежить, запалення слизової оболонки носа; різновидом н. є сінна лихоманка, алергічна хвороба, спричинена чутливістю до пилку деяких рослин.

незабудка, трав'яниста рослина родини шорсткокрилик, поширена в зонах помірного клімату; в Україні 19 видів; найпоширеніші н. болотна та н. лісова;

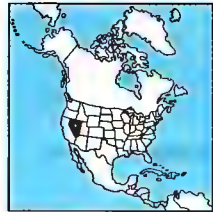

Невада

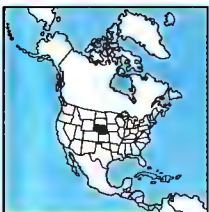

Небраска

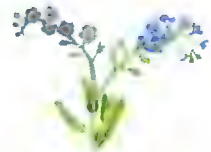

Незабудка болотна

дрібненькі блакитні квіточки; вирощують як декоративну.

Ней (Ney) Мішель, 1769-1815, маршал Франції з 1804; один з найвидатніших полководців Наполеона; під час відступу з-під Москви 1812 вів у вояку Великій армії; 1814 підтримав Бурбонів, 1815 перейшов на бік Наполеона I і воював під Ватерлоо; розстріляний.

нейлон, торгова назва поліамідних волокон; одне з перших синтетичних волокон; у промисловому масштабі виробляється від 1938 року.

нейрогормони, гормони, які утворюються в нервовій тканині, напр., вазопресин, окситоцин, ацетилхолін, адреналін; виконують в організмі ряд важливих функцій; деякі використовуються в медицині.

нейрогормональна регуляція, спільний вплив нервової системи і гормонів на організм; регулювання діяльності залоз внутрішньої секреції нервовою системою і навпаки.

нейрон (нервова клітина), основна структурна і функціональна одиниця нервової системи; має здатність утворювати і проводити нервові імпульси; взаємодіють між собою і з клітинами органів через синапси.

нейропровідність, передавання імпульсів вздовж нервового волокна від рецепторів до нервових центрів і ефекторів; швидкість передавання імпульсів у межах від 0,1 до 120 м/с, залежно від типу нервового волокна.

нейтралізація → реакція нейтралізації.

нейтралітет, юридичний і політичний статус держави, яка зобов'язується не брати участі у війнах між ін. державами (Австрія, Швейцарія).

нейтрино, 3 стабільні елементарні частинки з нульовим електричним зарядом і д. малою масою спокою (можливо, нульовою); відомі електронні н., мюонні н. і т. н.; → елементарні частинки (1).

нейтрон (n), електрично нейтральна суб'ядерна частинка з масою 1,6749 · 10⁻²⁷ кг; вільний н. є нестабільним, розпадається на протон, електрон і нейтрино; н. разом з протонами є складниками всіх (крім водню) атомних ядер; відкритий у 1932 Дж. Чедвіком; → атом.

некроз (змертвіння), місцеве відмирання органу, тканин чи групи клітин живого організму внаслідок дії токсинів та ензимів, які виділяють патогенні й хім. речовини, механічних ушкоджень, браку поживних речовин.

некрофаги (групоїди), тварини, що живляться падлом, напр., гієни, стервятники, хрещ-могиляник.

Некрошос Еймунтас, нар. 1952, литовський режисер; з 1979 у Молодіжному театрі Литви; постановки: *Квадрат*, *Годовище за вік тринадцять років*, *Ваня*.

нектарини, сорт персика звичайного; плоди невеликі, гладкі, неопушені.

некто, тварини, що проживають у воді; добре плавають, легко рухаються проти течії, напр., тюлені, кити, риба (в т. ч. макрель, тунець, оселедець, акули).

нематода, клас круглих черв'яків; живуть у морській і прісній воді, ґрунті, муші та паразитують; до н. належать, напр., дощовики, гострики; всього бл. 6 тис. видів черв'яків; довж. від часток міліметра до 1 м; роздільностатеві.

немертиця, тип безхребетних черв'яків; бл. 750 видів; тіло черв'якоподібне, покрите війками, іноді плескате, довж. від 1 см до 2 м; рилице видовжене, з однією або кількома щипчиками; роздільностатеві; в розвитку проходять стадію метаморфози.

немес → кляфт.

неметали, речовини, які, на відміну від металів, є поганими провідниками тепла і електричного струму; їх окиси при реакції з водою найчастіше утворюють кислоти; до неметалів належать, напр., галогени, кисень, азот, вуглець тощо.

Немирич Юрій, 1612-59, укр. державний і політичний діяч; замолоду соціаліст, один з лідерів протестантів у Речі Посполитій; в роки Хмельниччини воював проти козаків; 1655 перейшов на бік шведського короля Карла X Густава; 1657 вступив на козацьку службу, прийняв православ'я і отримав звання плк.; соратник гетьмана І. Виговського; учасник укладення Корсунської угоди 1657 зі Швецією, яка визнавала незалежність України; автор проекту Гадяцької угоди 1658 і концепції Вел. князівства Руського в унії з Польщею та Литвою; як канцлер Вел. князівства Руського очолив козацьку делегацію на сейм 1659; загинув під час громадянської війни в Козацькій державі (*Руїна*); *Розвідка про Московитську війну 1632*, *Опис і вислаб духовного арсеналу християнства*.

Немирів, селище Яворітського району Львівської обл., на р. Смердеха (притока Завадівки, басейн Сану), 2 тис. мешк.; на базі сірководневих вод з 1814 – курорт Немирів; відомий з 1580.

Немирів, м. у Вінницькій обл., райцентр; 13 тис. мешк.; підприємства легкої, хар-

чоної промисловості, будівельних матеріалів; курорт і рекреаційний центр; площа і парк (XIX ст.), гімназія (1838), собор (1801), церква Трійці (1881); б. Н. горішнє скіфської доби (VII ст. до н. е.). Перша загадка в XIV ст.

Немирович-Данченко Володимир Іванович, 1858-1943, рос. режисер; 1898 працював (разом з К. С. Станіславським) *Художній театр* у Москві, при якому 1919 відкрив *Музичну студію* (з 1926 н. п. *Музичний Театр ім. Н.-Д.*); постановки драм В. Шекспіра, М. Горького, А. Н. Чехова, сценічні адаптації прози Ф. М. Достоевського, Л. М. Толстого.

немовля, дитина в період від завершення стадії новонародження (бл. 1 місяця життя) до часу набуття уміння вставати, ходити і початку мовлення, тобто майже до кінця 1 року життя.

Немурт Дат, гора у пд.-зх. Анатолії, висота 2200 м; 1881 описав нім. інженер К. Сестер; на вершині пам'ятник, який 69-34 р. до н. е. для звеличення і во славу богів наказав звести цар Антіох I.

Ненецький автономний округ, у Росії, на узбережжі Білого, Баренцового та Карського морів; 176,7 тис. км², 54 тис. мешк.; адміністративний центр і гол. порт Нар'ян-Мар; ненді 12%, росіяни 66%, ін.; міське населення 63%; тваринництво (пн. олені, хутрові звірі); мисливство, рибальство; деревообробна промисловість.

Неоарктика, зоогеографічна обл. суходолу, охоплює Пн. Америку та прилегли о-ви Пн. Льодовитого ок.; розкладається пер. як частина Голарктики.

неогегельство, філософська концепція кін. XIX ст. – поч. XX ст., яка пов'язана з філософією Г. Гегеля; особливо розвинулася у Вел. Британії та Італії, а також у Німеччині (Е. Керд, Ф. Фрейдлі, Б. Бозанкен; Д. Ройс, Б. Кроче, Д. Дженгіле, В. Дільтей).

неоген, пізній підперіод третинного періоду; → геохронологія (1).

Неогей, зоогеографічна обл. суходолу; трикутник як царство фауни з єдиною неотропічною країною; охоплює Пд. та Центр. Америку, о-ви Вест-Індії.

неодарвінізм, один з напрямків еволюціонізму кінця XIX ст.; вирішальним фактором еволюційних процесів послідовники н. вважали природний добір, який зміщує корисні ознаки, але відкидає шкідливі; опонент неоломаркізму.

неодим, Nd, хім. елемент з атомним числом 60; сріблястий метал; хім. активний – розкладає воду, на повітрі

окиснюється, безпосередньо реагує з багатьма елементами; застосовують як домішку до сплавів, а його окис – як каталізатор у лазерній техніці; відкритий 1885 К. Ауером фон Вельсбахом. Т

неокантіанство, філософський напрямок, що виник у 2-ій полов. XIX ст. і який повертається до філософії І. Канта; найбільшу роль відіграли марбурзька школа (Г. Коґен, П. Натерп), а також баденська школа (В. Віндельбанд, Г. Рікерт).

неокласицизм (сучасний класицизм), сукупність творчих тенденцій в європ. культурі XIX-XX ст., які розвивали традиції античних часів, класицизму та бароко; медитативний та інтелектуальний напрямок у поезії XX ст. (Т. С. Еліот, П. Валері, акмеїсти, Я. Івашкевич, Ч. Мілош, З. Герберт); в українській літературі – Леся Українка, М. Філянський; пізніше поетику неокласицизму продовжила група *неокласиків* (М. Зеров, М. Драй-Хмара, Юрій Клен, М. Рильський та ін.).

неокласична школа в економічній науці, напрямок економічної науки, заснований на теорії оптимізації економічної діяльності; гол. предметом досліджень н. ш. є ринок, а класичну теорію економічного розвитку замінила теорія загальної рівноваги; гол. представники: А. Маршалл, Дж. Б. Кларк.

неоконсерватизм, назва суспільно-політичних рухів і доктрин, які закликають до принципів консерватизму XIX ст.; започаткований в 60-70-х XX ст. (США, Вел. Британія, ФРН), пов'язує традиційні консервативні цінності із елементами сучасного лібералізму (неолібералізм); протиставляє себе державному Інтервенціоналізму та ідеології державної опіки.

неоломаркізм, один з напрямків еволюціонізму кінця XIX ст.; послідовники н. обмежували або відкидали значення природного добору в еволюційному процесі, визнавали успадкування набутих ознак та вплив зовнішніх і внутрішніх факторів на процеси еволюції; опонент неодарвінізму.

неоліт, остання епоха кам'яного віку, доба шліфованого каменю, попередник епохи бронзи; хронологічні межі різні, залежно від місця локалізації (бл. 8300-2000 до н. е.); стадія розвитку культури, коли людина вперше перейшла від виключно привласничого (мисливство, рибальство, збиральництво) до відтворюючого (продуктивного) господарства, в основі якого – окультурення

Неодим
атомна маса 144,24;
густина 7,01 г/см³;
темп. пл. 1010°C;
темп. кип. 3127°C

дикоростучих злаків і одомашнення тварин (т.зв *неолітична революція*); розвиток землеробства (дозволило перейти на ослий спосіб життя), розведення худоби, виникнення гончарства (випалювання посуду, в т.ч. орнаментованого), ткацтва; масштабний видобуток кременю, який доповняв до кризового скорочення покладів; далекосяжний обмін товарами; розвиток релігійних культур (ймовірно, культу Вел. Матері та Сонця); поховання лер. скелетні; розвиток мегалітичної ідеї (мегаліти); виникнення перших поселень; прояви суспільної різниці; в Україні кількості пам'яток н., виділено 10 культур. найбільші: буго-дністровська, сурьсько-дніпровська, дніпро-донецька.

неомарксизм, збірна назва концепцій, які виникли в 2-й полов. ХХ ст. в як. країнах; закликають повернутися до ідей К. Маркса, але дистанціюються і навіть рішуче критикують офіційний марксизм, який перебував під ідеологічним контролем комуністичних партій (марксизм-ленінізм); розглядає різні розділи марксистської думки, прагне до їх модернізації та реінтерпретації; репрезентований насамперед франкфуртської школою.

неон, Ne, хім. елемент з атомним числом 10; безбарвний газ без запаху; хім. нейтральний – благородний газ; один із складників повітря; застосовується для наповнення газорозрядних (денного світла) ламп, у суміші з гелієм – в лазерах; відкритий 1898 Рамсеєм і Траверсом. Т **неонацизм**, рух, який пропонує ідею повернення до нацизму; проголошує націоналістичні і расистські гасла, спрямований насамперед проти іноземців; періодично відроджується в Німеччині та ін. країнах Європи.

неоня, група акваріумних риб; мають яскраву різнобарвну смугу вздовж тіла; у дикому стані трапляються у зарослих водоростями водоймах Перу, Колумбії та Бразилії (червоний н.). І

неоплатонізм, філософська система, розроблена Плотіном, яка спиралася на теорію еманції; прийнята християнськими (Оріген, св. Августин), араб. і свр. мислителями, був домінуючим напрямком середньовіччя (Ерміутена, Ансельм Кентерберійський), епохи Відродження (Микола з Кузи), вплинув на Ф. Шеллінга і Г.Г. Гегеля.

неопозитивізм (логічний позитивізм, логічний емпіризм), напрямок у філософії ХХ ст.; проголошував програму боротьби з метафізикою, вимоги фізи-

калізму і заняття науковою філософією, яка розумілася як аналіз мови, а також заклик до єдності науки (Віденський гурток – М. Шлік, Р. Карнап, О. Нейрат, а також Г. Райхенбах, Е. Негель, А. Аер).

неореалізм, мистецький рух, який виник в Італії як протест проти фашизму; пропагував реалізм у відтворенні спостереження, документальний стиль; відкидав суб'єктивізм, умовність і сюжет на користь вільної форми зображення; чільні представники: В. де Сіка, Дж. де Сантіс, П. Джермі, Р. Росселліні, Л. Вісконті, А. Вергано.

неоромантизм, напрямок у мистецтві на рубежі ХІХ та ХХ ст., наступник романтизму, в літературі мав пригамані модерністські тенденції (засіб експресії та символізму); ідейна основа н. – індивідуалізм та містицизм.

неославізм, ідейна течія поч. ХХ ст., що закликала до об'єднання слов'ян навколо Росії з метою протиставлення пангерманізму.

неосоластика, напрямок у християнській філософії, започаткований 1879 енциклопою папи Лева ХІІІ *Aeterni Patris*, який вимагав нового вивчення і розвитку проблематики, а також методів середньовічної схоластики.

неотенія, здатність статегого розмноження лічковинок деяких тварин, с.к. аксолотля.

неотомізм, напрямок у католицькій філософії, започаткований наприкінці ХІХ ст., який розвиває думки св. Томи з Аквіна.

Неотропічна країна, зоогеографічна обл. Неогеті; охоплює Пд. та Центр. Америку; вирізняється багатою специфічною фауною (численні ендеми).

неофашизм, назва напрямків і політичних рухів, які діяли після ІІ Світової війни, закликаючи до відродження фашизму; сучасні неофашистські рухи існують в Німеччині, Франції, Італії, в скандинавських, а також посткомуністичних країнах.

НЕПІ → нова економічна політика.

Непал (Королівство Непал), держава в Азії, в Гімалаях. Бл. 80% поверхні займають гори; на пн. Високі Гімалаї з 8 вершинами, більшими за 8000 м, у т.ч. найвищою на землі Джомолунгмо (8848 м), у центр. частині долина Катманду, на пд. частина Індостанської низ.; клімат субтропічний гірський, на пд. тропічний мусонний; густа мережа рік (притоки Гангу), мусонні, хвойні ліси, альпійські луки й льодовики. Не-

шпаці (60%), невари, ботійці, шерпи; державна релігія індуїзм; у містах 10% населення, найбільше м. Катманду. Одна з найменш розвинутих держав світу; терасове вирощування зернових (рис, рису), джуту, цукрової тростини, вов. заготовка деревини; дрібний промисел і ремесла; туризм (гімалайські експедиції). Історія. Територію Н. захопили у ХVІІІ ст. індійські гурки, які невідомо визнали залежність від Китаю, а у ХІХ ст. – від Вел. Британії; незалежність з 1923. 1972–2001 правив король ІІ Бірендра, який започаткував помірні демократичні реформи; 1980 відновив роботу парламенту, однак збори в діяльність політичних партій. 1990 Непальський конгрес і Комуністична партія почали політичну кампанію протесту; король Бірендра погодився на діяльність партій і відмовився від необмеженої влади. 2001 спадкоємцід престолу принц Діпендра застрелив свого батька короля ІІ Бірендру й усю свою сім'ю. З 2001 на престолі король г'янендра Бір Бікрам Шах Дев. К **непарікоптиті**, назва ряду копитних ссавців, у яких найбільше розвинений ІІІ палець, І – відсутній, решта зменшені (тапіри, носороги) чи редуковані (коні).

непентес, тропічна і субтропічна трав'яниста рослина-комахоїд; Малайський архіпелаг; Мадагаскар, аз. тропіки; органи, що ловлять комах, є яскраво забарвлені листки глечикоподібної форми (довж. до 50 см), всередині яких міститься травний сік для перетравлювання здобичі.

Непереможна армада, ісп. військовий флот, висланий 1588 Філіппом ІІ для підкорення Англії; знищена й розпорошена бурями й атаками англ. кораблів; її поразка означала кінець ісп. першати на морях і початок могутності Англії.

неписемність, відсутність вміння читати і писати у дорослих (як межу віку дитини звичайно приймають 15-й рік життя); втрата засвоєних і недостатньо закріплених навичок читання й письма визначається як н. повторна; н. як суцільне явище торкається пер. низки країн Африки, Пд.-Сх. Азії, Лат. Америки; неписьменні становлять бл. 1/4 дорослого населення світу (1990).

неплідність, нездатність зрілого організму давати потомство внаслід. патологічних чи фізичних відхилень і захворювань; напр. у людини – венеричних, етнічних.

неповнозубі, група плацентарних ссавців, у яких зуби або відсутні, або спрощеної будови; кінецьві озброєні сильними пазурами; заселяють Пд. та Центр. Америку; 29 видів; лінивці, мурашкоїди, броненосці.

неповноліття, юридичний стан фізичної особи, що не досягла повноліття (в Україні 18 років); кримінальна відповідальність за вчинені злочини настає з 16-річного віку, за особливо важкі (убивство, грабжі і т.п.) – з 14 років; право укладати трудові угоди підлітки отримують з 15 років (із певними обмеженнями).

непридатні землі (ділина), землі, непридатні для сільсько- або лісогосподарського використання, або такі, що їх перетворення на придатні для використання дороге коштує; висушування боліт, засадження лісом піщаних дюн зменшують поширення н. з.

Нептун (Neptunus), в рим. міфології іт. бог води, після ототожнення з гр. Посейдоном також бог моря.

Нептун, восьма за віддаллю від Сонця планета Сонячної системи; випромінює інфрачервоні промені, інтенсивність яких більша, ніж виникає з одержаної від Сонця енергії, що свідчить про інтенсивне нагрівання, викликане гравітаційним стисненням планети; Н. має розлогу атмосферу (гол. чин., водень, гелій та метан) з хмарами, де швидкість вітру сягає 1000 км/год.; кілька (2 вузьких, 2 широких) зламків матерії, 8 супутників, магнітне поле. І

нептуній, Нр, штучно отриманий (1940, Мак-Мілан, Абельсон) хім. елемент з атомним числом 93; сріблястий метал; хім. активний, на повітрі окиснюється. Т

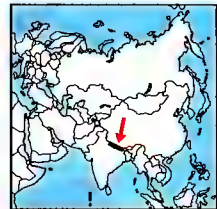

Непал
147,2 тис. км²
25,3 млн. меш. (2001)
171 меш. на км²
Столиця: Катманду
Державна мова: непалі
Грошова одиниця: непальська рупія

Нептуній
атомна маса 237,048;
густина 20,25 г/см³
темп. пл. 640°C;
темп. кип. 3902°C

Непту

Середня відстань від Сонця 4497 млн. км
Діаметр бл. 48 600 км
Маса 17,2 маси Землі
Густина 1,8 (води = 1)
Температура зовнішнього шару хмар –210°C
Період обертання навколо Сонця 164,8 земного року
Період обертання навколо власної осі 18 год.
Гравітаційне прискорення 11,6 м/с²
Кут нахилу екватора до орбіти 29,6°



Супутники (діаметр): Тритон (2720 км), Нерейда (бл. 300 км) та 6 менших

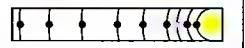

Неон
атомна маса 20,183;
густина 9 10⁻⁴ г/см³
темп. пл. –248,67°C;
темп. кип. –264,048°C



Неон червоний

Нерви (Nervi) П'єр Л'юджі, 1891-1979, іт. архітектор і конструктор; промислові і спортивні споруди із залізобетонних і армоцементних конструкцій; ангари в Орвієто і Орбетелло, комплекс олімпійських споруд у Римі, Палац праці в Туріні.

нервова клітина → нейрон.
нервова регуляція, регулювання діяльності організму нервовою системою, напр., функцій скелетних м'язів, чутливості рецепторів, функцій органів, які працюють автоматично (напр., частоти серцевих скорочень).

нервова тканина, тканина, яка утворює нервову систему; складається з нейронів. |

нервовий центр, сукупність нервових клітин, подібних за будовою та функціями; у хребетних виступають поза центральною нервовою системою (напр., прихребетний н.ц.); у безхребетних (пер. парний) утворюють центральну нервову систему; бере участь у здійсненні рефлексів.

нервові сплетіння, сплетіння спинномозкових нервових волокон та волокон, що належать до периферичної нервової системи; з них відходять нерви до кінцівок та внутрішніх органів.

нервові центри, сукупність нервових клітин (нейронів), відновдальних за леву функцію, напр., центр зору, центр слуху.

Нердва, узгір'я поблизу Вел. Новгороду в Росії, відоме завдяки спорудженій там у 1198 Спасо-Преображенській церкві, одній з найцінніших пам'яток руського мистецтва; знищена під час II Світової війни, відбудована.

нерестрові козаки, укр. козаки XVI-XVII ст., не включені до реєстру, за якими

пол. уряд не визнавав козацьких прав і привілеїв.

нерезиденти, юридичні особи та суб'єкти господарської діяльності з місцезнаходженням поза межами України, які створені і здійснюють свою діяльність згідно з законодавством ін. держави.

нерест, період викидання ікри та молоки у риби; деякі види для н. обирають визначені місця (нерестовища); переміщення до них (часом за декілька тис. км) – нерестова міграція.

неритична зона, зона, що займає простір мілкого моря до глиб. бл. 200 м (над шельфом); багата фауна і флора.

нерівність, в арифметиці – співвідношення між 2 числами, що вказує, яке з них більше або менше за ін.; позначається <, > (н. точна) або <=, >= (н. неточна), як-от: 3<8; вираз виду f(x) < g(x) (f, g – функції) за аналогією називається н. з одним невідомим, а кожне x₀ для якого твердження f(x₀) > g(x₀) є справедливим – розв'язок н. f(x) > g(x).

Нерон (Nero), 37-68, з 54 – рим. імператор; син Агриппіни Молодшої; свавільний і жорстокий; йому приписують підпал Риму (64; нагода для переслідувань християн); за його правління придушено повстання в Британії, 66 вибухнуло повстання в Юдеї; Н. підтримував будівництво (т.зв. Золотий Дім); аматор і учасник театральних і спортивних видовищ; вчинив самогубство.

нерпа, морський сивець із ряду ластоногих (родина тюленів); живе у прибережних областях арктичних морів, підвид н. зустрічається також у пн. частині Балтійського м.; довж. тіла бл. 1,3 м, маса бл. 65 кг.

Неру (Nehru) Джавагарлал, 1889-1964, батько І. Ганді, індійський політик, борець за незалежність; співорганізатор М.К. Ганді; прем'єр Тимчасового уряду 1946, перший прем'єр і міністр закордонних справ незалежної Індії (1949-54); відіграв істотну роль на конференції позаблокових держав у Бандунгу (1955).

Неруда (Neruda) Пабло (пс. Нефталі Рікардо Рейеса Басоальто), 1904-73, чилійський поет, дипломат; 1949-52 в еміграції; творчість проникнута гуманізмом і революційними ідеями; збірки віршів (*Іспанія в серці*), епопея *Велодська пісня*, драма *Зоря і смерть Хоакіна Мур'єти*, мемуари; Нобелівська премія 1971.

несвідоме, в психоаналізі сфера психічного життя, яка охоплює первинні потяги, прагнення, імпульси, а також сліди давніх переживань і психічних

грамм, які ніколи не допускаються безпосередньо у свідомість, однак мають значний вплив на свідоме психічне життя і поведінку особи; в широкому значенні психічні процеси, які відбуваються поза свідомістю людини.

Несебір, м. в Болгарії, на Чорному м.; бл. 4 тис. мешк.; відомі морські пляжі, туристичний центр; музейний комплекс; гр. некрополь, руїни середньовічних фортечних мурів; численні церкви VI-XVI ст.

нескінченність, поняття, яке використовується у різних розділах математики як протиставлення поняттю скінченності (обмеженості). |

несправжній плід, плід, який утворюється не лише в маточці, але й в ін. частинах квітки, напр., у квітколожі тринді, яблуні, суніці, інжиру.

Нестле (Nestlé), транснаціональне акціонерне товариство, яке виробляє продукти харчування; засноване 1866, штаб-квартира у Віві (Швейцарія); одне з найбільших у світі; в-во молочного порошку, шоколаду, дієтичного дитячого харчування, морозива, косметики, ліків; філії у 60 країнах на усіх континентах.

Нестор, бл. 1056 – після 1113, давньоруський літописець і письменник; з 1073 чернець Києво-Печерського монастиря; автор житій св. Бориса і Гліба та Феодосія Печерського; вважається упорядником (за ін. версією автором) *Повісті временних літ*.

несторіанство, теологічна доктрина, що визнає в Ісусі Христі дві окремі натури: божественну і людську, й рішуче відкидає культ Марії як Матері Божої; поширене у V ст. константинопольським патріархом Несторієм; засуджене на Ефеському соборі (431), розвивалося пер. у Персії, Індії та Китаї.

Несторій, бл. 380 – після 451, чернець і єпископ з Антіохії, константинопольський патріарх; вигнав аріан з Константинопольського собору (431), розвивався пер. у Персії, Індії та Китаї.

несуча площина, конструктивна частина літального апарату, яка під час руху в повітрі створює підйомну силу; н.п. може бути стаціонарна (крила літака) або рухома (лопаті гвинта вертольота).

Нетішні, м. у Хмельницькій обл.; 35 тис. мешк.; засноване в 1984 у зв'язку з будівництвом Хмельницької АЕС.
нетопіри (рукокрилі), ряд ссавців, охочих бл. 980 видів; єдині із ссавців мають здатність до активної польотної видики кінцівок, що перетворилися на крила; літальна шкіра перстника

розп'ята між боками тіла та передніми і задніми кінцівками; розрізняються рослиноїдні крилани (летюча собака) та комахоїдні н., які живуть на всіх континентах, крім Антарктиди; пер. здатні до ехолокації; в Україні бл. 20 видів; підковониси, вечірниця, довгокрилі, нічниця; всі охороняються.

Нефертіті, 1-ша полов. XIV ст. до н.е., дружина єгипетського фараона Аменхотепа IV Ехнатона; погруддя, виявлене 1912 у Тель-ель-Амарні, належить до найзнаменитіших творів мистецтва стародавнього Єгипту (теп. у Берліні). | **нефриді**, видільні органи у безхребетних тварин – система епітеліальних каналців; к-ть каналців від 1 до кількох сотень; примітивний протонєфриді, замкнені з боку порожнини тіла соленоцитами; у метанєфриді соленоцити відсутні, а н. формують нефромісії (змішані н.).

нефрит, шльня, тверда метаморфічна порода зеленого кольору, що складається з переростаючих волокон мінералів з групи амфіболів; використовують для виготовлення декоративних предметів, в доісторичні часи – зброї і знарядь праці.

Нефуд Велквій, кам'янисто-піщана пустеля на Аравійському півостр., в Саудівській Аравії, на пд. з'єднується з пустелею Малий Н.; рухомі дюни; к-ть опадів за рік нижча 100 мм.

нефке, японські мініатюрні скульптурки (в т.ч. зображення даоських та буддійських храмів, містичні істоти, демоки) з дерева, слонові кістки, коралу та ін.; використовуються як брелоки з XVII ст. (найвищий розквіт – бл. 1800-68).

Нечай Данило, ?-1651, укр. козацький діяч, брацлавський плк. з 1649, учасник Хмельниччини; відзначився в Пиллявецькій (1648), Зборівській (1649) та ін. битвах; противник Зборівського договору 1649, відмовився пускати польську шляхту в її маєтки; 1650 розбив військо молдовського господаря В. Лупула, змусивши його до союзу з Б. Хмельницьким; загинув під час нападу польської армії на містечко Красне; оспіваний у нар. піснях.

нечуйвітер, багаторічна рослина зони помірного клімату пн. півкулі; бл. 800 видів; квітки найчастіше жовті, зібрані в кошички; в Україні найпоширеніший н. волохатий, росте на галявинах, зрубках, вздовж доріг.

Нечуй-Левицький Іван Семенович (пс. І.С. Левицького), 1838 – 1918, укр. письменник, публіцист, критик, знавець



Знак нескінченності

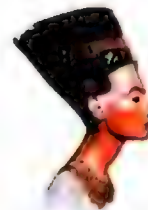

Нефертіті

Нервова тканина і нервова клітина

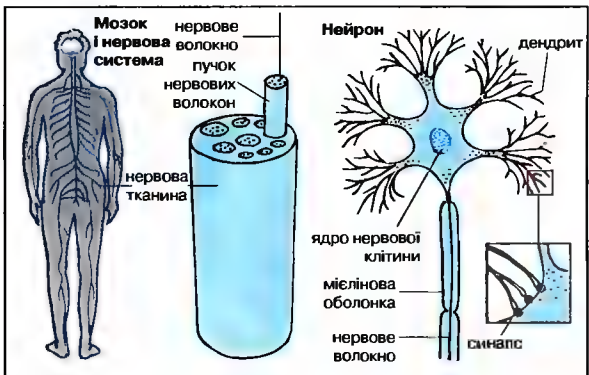

зх.-європ. літератур; повісті *Микола Джеря*, *Кайдашева сім'я*, *Хмари*; талановитий публіцист, мовознавець, дослідник мистецького і театрального процесу в Україні; тематика творів – протест сильної людини проти соціальної та моральної залежності, проблеми міста й укр. інтелігентів в тогочасному суспільстві; специфічний гумор та іронія, досконале чуття мови, унікальне відтворення укр. пейзажу. Разом з П. Кулішем та І. Пулюком опрацював перше повне видання *Біблії* укр. мовою.

Неш (Nash) Джон, 1752-1835, англ. архітектор; представник романтичної течії; класицистичні та неоготичні сільські садиби, паркові павільйони; архітектурно-урбаністичний ландшафт Регентс-парку, перебудова Бакінгемського палацу в Лондоні.

Нешвілл-Девідсон (Nashville-Davidson), м. у США, адміністративний центр штату Теннессі, на р. Камберленд; 495 тис. мешк., міська агломерація 1 млн.; промисловість звукозапису (50% національного в-ва); тогочасно-фінансовий центр; 2 унів.; фестиваль музики кантрі.

несієць, сова, заселяє ліси і зарості Європи; довж. тіла бл. 40 см; 2 види забарвлення – сіре та руде, виразний лицевий диск; нічна; охороняється. І

Неізнаний Ернст Йосифович, нар. 1925, рос. й амер. скульптор і графік; через обмеження творчої свободи та переслідування 1976 емігрував з СРСР до США; динамічні, внутрішньо напружені станкові й монументальні композиції (*Дерево життя*, *Золотий хлопчик*), надгробний пам'ятник М.С. Хрущову.

Нижанківський Нестор, 1893-1940, укр. композитор, піаніст; 1929-39 працював у Вищому музичному інституті у Львові; кантата *Наймил*, хори, солоспів, фортеп'янні п'єси, сюїта *Листи до Неї*, обробки укр. народних пісень.

Нижанківський отець Остап, 1863-1919, укр. композитор, громадський діяч, хорівий диригент; керівник хорів товариства *Боян*; 1885 заснував перше в Галичині укр. музичне видавництво *Бібліотека музикальна*; церковні пісні, хори, солоспів, обробки укр. народних пісень, фортеп'яний цикл *Вітпрогон*; збірник *Укр.-руські народні пісні*; розстріляний пол. адміністрацією під час укр.-пол. війни.

Нижній Новгород (у 1932-90 Горький), обл. центр у Росії, порт при впадінні р. Оки до Волги; 1,4 млн. мешк.; міжнародний ярмарок; транспортні засоби,

машино- і приладобудівна, електронна, нафтохім. промисловість; залізничний вузол, метро; аеропорт; 11 вищих шкіл (2 унів. і консерваторія).

нижньодонська культура, археологічна культура доби неоліту, поширена у степовому Подонні та Приазов'ї; датується другою полов. V – поч. IV тис. до н.е.; наземні підпрямкутні житла каркасно-стовпової конструкції, кераміка з глини із домішкою черепашок, прикрашена гребінцевим, прокресленим та стрічковим орнаментом, крем'яні та кварцитові знаряддя праці; на зміну н.к. прийшла середньостоговська культура.

Нижня Південна Каліфорнія (Важа California Sur), штат у Мексиці, пд. частина Каліфорнійського півостр.: 73,5 тис. км², 318 тис. мешк.; адміністративний центр і гол. морський порт Ла-Пас; гористий; видобуток фосфоритів, руд міді; пшениця, бавовна, вирощування кіз, овець; рибальство; морські білячі.

Нижня Північна Каліфорнія (Важа California Norte), штат у Мексиці, пн. частина Каліфорнійського півостр.: 69,9 тис. км², 1,7 млн. мешк.; адміністративний центр Мехікалі, гол. осередок Тіхуана; гористий, пустельний; бавовна, зернові, цитрусові, виноград; тваринництво; рибальство; родовища солі; морські білячі.

нижчі рослини, одноклітинні або багатоклітинні організми, в будові яких відсутній або слабо виражений розподіл на тканини і органи; до н. р. належать багатоклітинні водорості, лишайники і гриби.

Низкиничі, с. Іваничівського району Волинської обл.; згадується від I-ої полов. XV ст.; Успенська церква (XVII ст.) із саркофагом і мармуровим бюстом політичного і церковного діяча А. Киселя.

низовина, територія материка на висоті 0-300 м в.р.м.; утворюється в осн. внаслідок концентрації відкладів.

низькошляд, літак або планер з несучою площиною (крилами), розташованою в нижній частині фюзеляжу або під ним.

низькостовбурні дерева, плодові дерева, щеплені на низько- або високорослих підщеплах; стовбур н. д. має висоту бл. 0,5 м; швидше плодоносять, за ними легше доглядати і збирати врожай; використовують в інтенсивному садівництві.

Ніксон (Nixon) Ричард Мілхауз, 1913-94, амер. політик; 1953-61 віце-президент; 1969-74 президент; за участі Г. Кіссін-

джеря ініціював політику розрядки у стосунках з СРСР і КНР, а також процес роззброєння (ОСО); остаточно вивів США з'єтнамської війни (мирна угода 1973); пішов у відставку внаслідок Вергейтської скандалу.

нирка штучна → штучна нірка.

нирка, парні органи хребетних, де утворюється та виділяється сеча; типи н.: переднирка, первинна н., а також вторинна н. (у плазунів, птахів і ссавців). І

ниркова недостатність, порушення функцій нирок; симптоми: блок у сечі, зниження рівня білка в крові, набряки, підвищення рівня ліпідів у плазмі; н. н. характерна для клубочкового запалення нирок, хвороб обміну речовин (напр. діабету), отруєнь.

Ніагара, водопад на р. Ніагара, на кордоні Канади і США; 2 частини: зх. (вис. 48 м, шир. 900 м) і сх. (вис. 51 м, шир. 300 м); скельний поріг виступає на 1,5 м щороку; гідроелектростанції; в обхід Н. в споруджено канал Велленд; популярний об'єкт туризму.

Ніамей (Niamey), столиця Нігеру, порт над р. Нігер; 550 тис. мешк.; центр торгівлі і ремесел; харчова, текстильна, хім. промисловість; унів.

Нібелунгесвід → Пісня про Нібелунгів.

Ніва (Nivat) Жорж, нар. 1937, швейцарський славіст, проф. департаменту славістики Женевиського унів., дир. Інституту Європи у Женеві; проф. унів. Києво-Могилянська академія, де реалізував проєкт з вивчення історичної міфології в укр. культурі; праці з історії рос. літератури.

нівелювання, геодезичні виміри, покликані визначити висоту вибраних точок на місцевості відносно горизонтального рівня.

нігілізм: 1) філософський термін, яким означають погляди, що заперечують існування субстанційного буття, істинність людського пізнання, н. відкидає прийняті норми, принципи та цінності (Ф. Ніцше); 2) інтелектуальна і політична тенденція в Росії в XIX ст., споріднена з анархізмом (нігілісти).

нігті, рогові пластинки на тильній поверхні фаланг пальців людини та мавп; сформувалися з епітелію. І

Нігер, р. у Зх. Африці; довж. 4160 км (третя після Нілу і Конго), басейн 2,1 млн. км²; витікає як Джолба у масиві Лома (Гвінея), впадає у Гвінейську зат., утворюючи дельту; гол. притока Бенуе (ліва); використовується для зрошення; судноплавна ділянками; гідрозуол Каїшиді; у дельті багаті поклади нафти;

гол. м.: Бамако, Томбукту, Ніамей, Порт-Харкорт.

Нігер (Niger, Республіка Нігер), держава в Африці, в районі Сахари. Височини, сухий клімат, на пн. тропічний, на пд. екваторіальний; ріки періодично пересихають, єдина постійна – Н. Народи гауса (50%), сонгаї, джерма; більшість мусульман. Одна з найслабше розвинутих країн Африки; вирощування зернових, арахісу, бавовни, розведення кіз, худоби; експлуатація багатих родовищ урану; ремесло. Історія. У середньовіччя регіон зіткнувся впливів держав Сонгаї, Канеї і міст-держав Гауса; від XI ст. ісламізація; економічний розвиток завдяки розташуванню на транссахарському торговому шляху; терен суперництва Марокко і Сонгаї; в XVII-XIX ст. сильна конфедерація туарегів, у XIX ст. здобута пд. фуланами; наприкінці XIX – поч. XX ст. окупований французами; від 1904 колонія Верхній Сенегал – Н., 1911 включена до Фр. Зх. Африки; від 1958 автономна республіка в межах Фр. Спільноти, від 1960 незалежний, хоча збережено економічні й політичні впливи Франції; в 60-х десятиліттях та внутрішні сутички; 1974 військовий переворот, придушення чинності конституції та діяльності політичних партій; 1993 вільні вибори, виграні опозицією; 1996 військовий переворот. І. Барре Майнасара, згодом обраного президентом країни. 1999 відбулися вибори у парламент і місцеві органи влади, результати яких не задовольняли керівництво країни. 1999 Майнасара убитий. З 1999 президент Мамаду Танжда. К

Нігерія (Nigeria, Федеративна Республіка Нігерія), федеративна держава в гол. м.: Бамако, Томбукту, Ніамей, Порт-Харкорт.

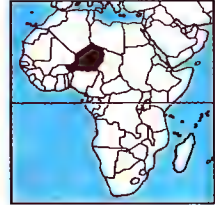

Нігер
1,2 млн. км²
10,4 млн. мешк. (2001)
8 мешк. на км²
Столиця: Ніамей
Державна мова: фр.
Грошова одиниця: франк КФА

Нирки
Розташування і схематична будова видільної системи людини

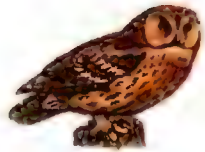
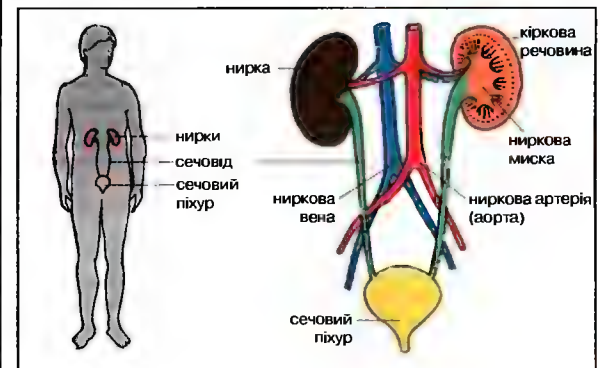

Несієць

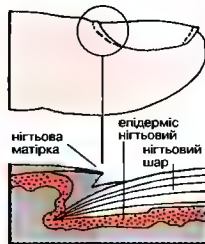
Нігті
Будова людського нігтя

Африці, на узбережжі Гвінейської зат.; 19 штатів і столичний федеральний округ. Височинно-гірська (вис. Джос), на пд. низовина, клімат на пн. екваторіальний сухий, на пд. – екваторіальний, д. вологий; савани, екваторіальні ліси. Найщільніше населена афр. країна, осн. народи: гауса, йоруба, ібо, фулани; мусульмани, анімісти; гол. міста: Лагос (до 1991 столиця), Ібадан. Основою економіки становить землеробство та гірничо-рудна промисловість; вирощування олійної пальми (світовий постачальник насіння й олії), какао-бобів, арахісу, бавовни; розведення худоби; експлуатація лісів; видобуток нафти із покладів у дельті Нігеру і шельфі (значна частка брит. капіталу), руд, олова; текстильна, харчова, машинобудівна промисловість; традиційне ткацтво, гончарство; гол. торговий порт – Лагос, нафтовий – Бонні.

Історія. У середньовіччі держави-міста народів гауса, йоруба (у т.ч. Іфе, Бенін), канем (від XIV ст. Борну); з 2-ї полов. XV ст. на узбережжя проникають європейці, інтенсивна торгівля невольниками (частина т.зв. Невільницького Берега); в XIX ст. фуланами створений султанат Сокото; в 2-й полов. XIX ст. брит. колонізація, 1914 поєднання брит. володінь в колонію і протекторат Н.; у 50-х розвиток автономії; від 1960 незалежна держава Брит. Співдружності (до 1993); 1961 до Н. приєднано пн. частину брит. Камеруну; від 1963 федеративна республіка; етнічні й релігійні конфлікти; 1967-70 відокремлення сх. регіону (заселеного пер. іґбо), як незалежної республіки Біафра та громадянська війна, що закінчилась поразкою сепаратистів (бл. 2 млн. жертв); численні державні перевороти й правління військових; 1985-93 правління ген. І.Б. Бабанґіди; 1993 черговий військовий державний переворот, правління ген. С. Абачі (до 1998), масові порушення прав людини, міжнародні санкції; 1998 владу перейняв ген. А. Абубакар (до 1999); пом'якшення режиму, амністія політичних в'язнів. 1999 президентські вибори, на яких прем'єр відставив ген. Олусегун Обасанджо. К

Нідерланди (Nederland, Королівство Нідерланди), держава в Європі, на узбережжі Пн. м. 60% території плоскі низини (вис. до 1 м) та западини (до 5 м н.р.м.), які виникли внасл. поступового осушення оз. і морських заток; з 1932 осушення сховища Ейсселмер

(кол. зат. Зюйдерзе), з 1958 гирл Рейну, Маасу і Сх. Шельди, перероджених греблями, у рамках Дельта-Плану, від Пн. м.; на пд. вапнякові височини, вкриті лесом; на узбережжі піщані надми; клімат помірний, теплий морський; залишки природної рослинності: сосново-дубові ліси (8% території), торфовища; на осушених територіях родючі ґрунти. Голландці (96% населення), фризи; католики (34%), протестанти (25%); у містах 89% населення. Високорозвинута країна; значна монополізація економіки – концерни *Філіпс* (нідерландський), *Юнілевер* і *Роял Датч Шелл* (брит.-нідерландський) контролюють більшість промислового в-ва країни. Гол. галузі обробної промисловості: машинобудівна (гідротехнічне обладнання), електронна (медична апаратура, радіотелевізійні приймачі), нафтопереробна (найбільший у світі комплекс у Роттердамі), хім., молочна (в-во знаменитих сирів: голландського, едамського); інтенсивне розведення худоби і свиней, вирощування зернових і цукрових буряків, на приморських полдерах – квітів; туризм (пам'ятки архітектури); густа транспортна мережа; автомобільний транспорт судноплавство каналами (5 тис. км каналів та регульованих рік); гол. морські порти: Роттердам (найбільший у світі, перевантаження 293 млн. т, 1992), Амстердам. □

Нідерланди, історична назва теренів 6. гирла р. Рейн, Мозель і Скальд, в Арденнах і на сусідніх височинах (теп. Бельгія, Нідерланди Люксембург); теп. власна назва Кор. Н.; у середньовіччі у складі Франції (Фландрія) чи Німеччини; XIV-XV ст. під владою герцогів бургундських; з 1477 Габсбургів, з 1556 їхньої ісп. лінії; Пн. Н. (протестантські) після визвольної війни 1566-1609 незалежні: 1579/81-1795 Республіка Сполучених Провінцій, з 1806 – Кор. Н.; Пд. Н. (католицькі) з 1714 під владою Австрії, 1795-1814 Франції; вся територія: 1815-30 Королівство Об'єднаних Н., 1830 відокремлення Бельгії, 1890 Люксембургу.

нідерландська мова (голландська), одна з германських мов; з 1938 офіційна назва загальнонаціональної мови для 2 голландського та фламандського (германська Бельгія) варіантів; найдавніші пам'ятки VIII-IX ст., література з XIII ст.

Нідерландські Антильські острови (De Nederlandse Antillen), автономна територія Нідерландів у Вест-Індії, на вулканічно-коралових о-вах Кюрасао, Бонайре, Сен-Мартен та ін. у Каріб-

Нідерланди

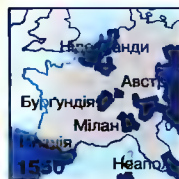

Доба Габсбургів

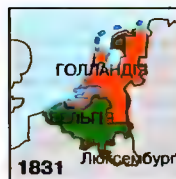

Дві держави



Зони колоніальних впливів

Історія

У давнину заселені германськими та кельтськими племенами; від I ст. до н.е. частково під владою Риму; від V ст. у державі франків, християнізація; з IX ст. у складі Німеччини; після періоду роздроблення об'єднані герцогами Бургундськими (XV ст.); частина Н. від 1477 під пануванням Габсбургів, з 1556 їхньої ісп. лінії; реформація, з 1566 антисп. повстання, 1581 утворена Республіка Об'єднаних Провінцій (звана Голландією від назви гол. провінції), повна незалежність з 1648; у XVII ст. економічний (морська торгівля, колонії)

та культурний розквіт; з 1795 фр. окупація (Батавська Республіка, Королівство Голландія), 1810 включені до складу Франції, від 1815 Королівство Н. (Бельгія і Голландія), 1830 Бельгія відокремилася; 1815-90 персональна унія з Люксембургом; 1848 конституція; під час I Світової війни нейтральна, під час II – окупована Німеччиною, з 1949 чл. НАТО, з 1958 ЄЕС, з 1960 Бенілюксу, з 1993 ЄС. Багатопартійна система, гол. партії: християнсько-демократична, соціал-демократична та ліберальна, коаліційні уряди; править королева Беатрік Вільгельміна Армгард (з 1980).

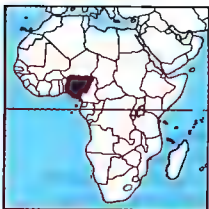

Нігерія
923,8 тис. км²
126,6 млн. мшк. (2001)
137 мшк. на км²
Столиця: Абуджа
Державна мова: англ.
Грошова одиниця: найра

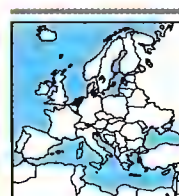

Нідерланди
41,5 тис. км² (в т.ч. внутрішні води 7,9 тис. км²)
15,9 млн. мшк. (2001)
384 мшк. на км²
Столиця: Амстердам (місцеперебування уряду Гаага)
Державна мова: голландська
Грошова одиниця: євро

Географія

Міста
Амстердам 1,1 млн. мшк.
(міська агломерація)
Роттердам 1,1 млн. мшк.
(міська агломерація)
Гаага (міська агломерація) 693 тис. мшк.

Водосховища
Ейсселмер

Греблі
Афслейтдейк 32 км

Заморські території
Нідерландські Антильські о-ви
Аруба



100 км

ському м.: 800 км², 175 тис. мшк. (1993), чорношкіри та мулати 80%, білошкіри; католики 82%, протестанти; столиця і гол. порт Вільмштадт; державні мови: нідерландська та папаяментто (креольська), у вжитку англ. та ісп.; клімат вологий тропічний, циклоні; переробка нафти-сирцю з Венесуели; фінансові послуги; обслуговування туристів (бл. 1 млн. щороку); фосфорити; електротехнічна, харчова промисловість; виробування сезалевої агави, алое, гірських помаранчів (лікер Кюрасао); рибальство. О-ви населені індіанцями, відкриті наприкінці XV ст. Х. Колумбом; від середини XVIII ст. голландське володіння; від 1954 автономія.

Ніжин, м. у Чернігівській обл., районний центр, на р. Острі (притока Десни, басейн Дніпра); 81 тис. мшк.; педагогічний інститут (1805-20 Безбородківський ліцей); музеї (в т.ч. рідкісної книги. М.В. Гоголя, картинна галерея); численні пам'ятки архітектури XVII-XIX ст., зокр., Миколаївський (1634) і Благовіщенський (1716) собори, гр. церква Всіх Святих (XVIII ст.). Вперше згадується у літописі як Унеж 1147, сучасна назва з 1514, м. з 1781.

Ніжинський Вацлав Хомич, 1889-1950, рос. артист балету, хореограф пол. походження; до 1911 працював у Маріїнському театрі в Петербурзі; у 1909-13, 1916-17 – провідний танцівник і балетмейстер Російських сезонів у Парижі та Лондоні, балетної трупі С. Дягілева, власної трупі в Лондоні; автор хореографії балетів *Післяполуденний відпочинок фавна К. Дебюссі*, *Весна святого І.Ф. Стравінського*; гол. партії балетів (*Шахерезада* М.А. Римського-Корсакова).

ніжинські вільномудці, група проф. Ніжинської гімназії вищих наук ім. кн. Безбородька (М. Білоусов, К. Шапалінський, І. Ландражин, Ф. Зінгер, С. Андрущенко), які у 20-х XIX ст. пропагували серед учнів (у їх числі М. Гоголь, Є. Гребінка, Н. Кукольник, А. Мокрицький) ідеї фр. Просвітництва, демократії, свободи, рівності, братерства; внасл. поліцейського розслідування 1827-30 позбавлені посад і вислані під нагляд поліції.

Нізамі Гінджеві, 1141-1203 або бл. 1210, перський поет; предтеча психологічного аналізу в перській літературі; автор поеми (збірки *Хамсе*), сюжети яких донинді повторюються у сх. літературі та надихали европ. авторів (напр. Й.-В. Гете); лірика.

нізарити (асасини), мусульманські фанатики, крайнє угруповання ісмалітів, яке виникло в IX ст.; застосовували терор і вбивства з-за рогу в боротьбі зі своїми релігійними й політичними противниками, гол. місце перебування – фортеця Аламут в горах Персії, жили також у горах Сирії; знищені в XIII ст.

Нігата, м. і порт в Японії (о-в Хонсю), на Японському м.; 490 тис. мшк.; хім., судно-, машинобудівна промисловість; рибальство; атомна електростанція (1000 МВ); суперекспрес Сінкансен; унів.

Нікарагуа (Nicaragua, Республіка Нікарагуа), держава Центр. Америки, над Тихим ок. і Карибським морем. Гориста височинна (Кордильєри, вис. до 1999 м) на сх. низовинна; численні діючі вулкани (Низовин'юні); землетруси; клімат вологий тропічний; гол. річки (Коко, Гранде-де-Матагальпа) видають у Карибське м., вел. оз.: Н., Манагуа; тропічні та мішані гірські ліси (25% поверхні); савани, мангрові хащі. Метиси 70%, білошкіри 17%, чорношкіри, індіанці; католики 77%; важливі м.: Леон, Матагальпа. Основою економіки є сільське господарство (вирощування цукрової тростини, бавовни, кави, бананів, цитрусових; скотарство), експлуатація лісів; поклади срібла, золота, руд міді; харчова, деревообробна, текстильна, чинбарська промисловість; гол. порти: Корінто (Тихий ок.), Пуерто-Кавасас (Карибське м.). **Історія.** Територія заселена індіанцями, від XVI ст. у ісп. віце-кор. Нова Іспанія; від 1821 незалежна держава, 1823-38 у складі Сполучених Провінцій Центр. Америки, пізніше суверенна республіка; від кінця XIX ст. сильні впливи США, 1912 і 1926 військові інтервенції США, що закінчувалися окупаціями; 1927-32 антиамер. повстання під проводом А.С. Сандіно; 1936-79 диктатура родиною Сомос, повалена Сандіністським фронтом національного визволення (FSLN); 1979-90 правління сандіністів; будова тоталітарного суспільства, соціалістичні реформи, громадянська війна, 1981-90 президент Даніель Ортега Сааведра; після вимушених виборів 1990 владу перебрала опозиційна коаліція – стабілізаційне правління президента В. Барріос де Чаморро (1990-96), 1996-2002 президент Хосе Арнольдо Алеман Лахайо; 2002 перемога кандидата від правлячої Ліберально-конституційної партії Енріке Боланьйоса. **З**

1990 Д. Ортега, балотуючись на пост президента, постійно посилає друге місце. **К**

Нікарагуа, оз. на пд. сх. Нікарагуа, на вис. 34 м; 8,4 тис. км², пл. до 70 м (криптодепресія); вулканічні о-ви; сполучене р. Нігатапа з оз. Манагуа; витікає р. Сан-Хуан, що впадає у Карибське м.; ловишки морської іхтіофауни (акули, меч-риба); рибальство, судноплавство; гол. м. Гранада.

Ніке Самофракійська, мрамурова статуя богині Ніке (вис. 2,45 м), встановлена на носі корабля за кошти мшк. о-ва Родос після перемоги у морському бою 190 до н.е. над Антіохом III Вел.; нинішня 1863 на о-ві Самофракія; теп. у Луврі. **І**

Нікейська імперія, держава на пн. зх. Малої Азії, утворена у 1204 Теодором I Ласкарисом зі столицею в Нікеї; гол. осередок боротьби з Латинською імперією; у 1261 увійшла в склад відновленої Візантійської імперії.

нікелів, сплав міді з нікелем (18-20%), відзначається вел. питомим електричним опором; застосовують для виготовлення резисторів, нагрівальних елементів, монет та для плакування.

нікель, Ni, хім. елемент з атомним числом 28; сріблясто-білий, досить твердий метал; у злитках стійкий до дії атмосферних чинників; міститься в мінералах (нікелін), у чистому вигляді – в метеоритах, входить до складу земного ядра; застосовують для нікелювання як каталізатор, компонент спеціальних сталей; у сплавах – для виготовлення хім. апаратури, хірургічних інструментів, монет; відкритий 1751 Кроншtedтом. **Т**

нікелювання, електродлітчне або хім. покриття металевих предметів тонкою нікелевою плівкою з декоративною метою і для захисту від корозії.

Нікітський ботанічний сад (рос. назва Нікітский ботанический сад), науково-дослідна установа поблизу с. Нікіт б. Іллі у АР Крим; заснований 1812 Х. Сіссеном; у колекції понад 15 тис. видів рідновидів, форм рослин; центр інтродукції, акліматизації, селекції; гербарій понад 112 тис. аркушів. **І**

Ніколсон (Nicholson) Джек, нар. 1937, амер. кінорежисер, сценарист; працює в кіно з 70-80-х; ролі у психологічно-побутових драмах (*Професія – режисер*, *Політ над гніздом жолудя*), полярних (*Останній магнат*), детективних (*Чайнікани*, *Честь сім'ї Пріцци*) фільмах; режисер фільму *Goli* South.

ніколь (призма Нікола), кристал ісландського ішпату, розрізаний і склесний канадським бальзамом, використаний як поляризатор світла; світловий промінь, потрапляючи на н., розщеплюється на 2 поляризовані у взаємно перпендикулярних площинах промені, причому з н. виходить тільки один з них (другий підлягає повному внутрішньому відбиванню на поверхні бальзаму, а потім поглинається).

Нікольський Олександр Михайлович, 1858-1942, рос. та укр. зоолог; проф. Петербурзького, з 1903 Харківських унів., Інституту народної освіти та медичного інституту; описав бл. 170 нових видів хребетних, бл. 120 праць із зоології; *Хребетні тварини Криму, Визначник риб України*.

Ніковіїв, античний поліс, заснований малоазійськими еллінами у другій полов. VI ст. до н.е. на лівому березі Дністровського лиману (біля сучасного с. Роксолани); від IV ст. до н.е. входить до Гірського полісу; вел. торговельний і ремісничий центр.

Нікополь (до 1774 Микитине), м. у Дніпропетровській обл., районний центр, порт на правому березі Каховського водосховища; 158 тис. мшк.; центр Нікопольського марганцевого басейну, підприємства металургії та машинобудування; обеліск на місці Запорозької (Микитинської) Січі, що існувала тут 1636-52 (1648 запорозькі козаки обрали Б. Хмельницького гетьманом України), пам'ятник Б. Хмельницькому. Заснований на поч. XVII ст., статус міста з 1782.

Нікосія (гр. Лефкосія, тур. Лефкоша), столиця Кіпру; 170 тис. мшк.; фінансовий, торговельний і туристичний центр; міжнародний аеропорт; готичний кафедральний собор (XIII-XIV ст.



Ніке Самофракійська

Нікель
атомна маса 58,69;
густина 8,9 г/см³;
темп. пл. 1453°С;
темп. кип. 2732°С

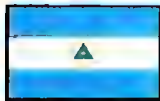
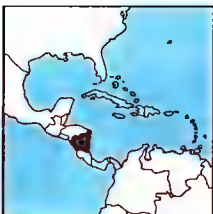

Нікарагуа
131,8 тис. км²
4,9 млн. мшк. (2001)
37 мшк. на км²
Столиця: Манагуа
Державна мова: ісп.
Грошова одиниця:
золота кордоба



Нікітський ботанічний сад

перевбудований на мечеть); церкви: вірменська (бл. 1300), августинів (бл. 1330, теп. мечеть), св. Катерини (бл. 1360, теп. мечеть Гайдар Паши), св. Касіяна; кафедральний собор св. Івана (XVII ст.); венеціанські оборонні мури з 11 бастіонами (XVI ст.); караван-сарай Буюк-Хан (1590).

нікотин, алкалоїд, міститься в листках тютюну; д. сильна отрута; малі дози стимулюють діяльність нервової системи, більші викликають отруєння і смерть внасл. ураження дихального центру; часте паління призводить до нікотинової залежності.

Ніксон Річард → Ніксон Річард Мілгауз.
Нікулія Юрій Володимирович, 1921-97, рос. кіноактор, клоун, піаністе – дир. Московського цирку на Цветному бульварі; ролі в комедіях (*Кавказька полонянка*, *Діамантова рука*), побутових драмах (*Двадцять днів без війни*); книга *Майже серйозно...*

Ніл, р. в Африці, найдовша на Землі, довж. 6671 км; басейн 2,9 млн. км²; витікає як Кагера з височини поблизу оз. Ківу; приймає почергово назви: Н.-Вікторія, Н.-Альберт, Н. Верхній, Н. Білий, Н. (від м. Хартум); впадає у Середземне м., утворюючи дельту (24 тис. км²); в середній і нижній течії протікає через пустелю; гол. притока Н. Голубий (права); судноплавний від м. Джуба, з перервами на ділянці Асуан-Хартум (6 порогів, т.зв. катаракта); 9 гребель, вище від Асуану найбільший в Африці гідровузол – Асуанський; періодичні повені; використовується для зрошення від найдавніших часів; у дельті родючий землеробський регіон; гол. м.: Каір, Александрія (Сгілет). К

Ніл Голубий, р. в Африці, права, найдовша і найбагатшою притока Нілу; довж. 1600 км; витікає з оз. Тана, на Ефіопському плоскогір'ї (пороги і водоспади); використовується для зрошення; 2 гідровузли.

ніло-сахарські мови, макросім'я бл. 150 африканських мов, поширених від Нігеру до Нілу; постулат про їхню генетичну єдність – гіпотетичний.

нілотя, група численних, пер. темношкірих, афр. народів басейну Нілу (днки, масаї, шилуки); бл. 7 млн.; їх мови утворюють нілотську мовну групу.

Нім (Nîmes), м. на пд. Франції, на узбережжі Середземного м.; міська агломерація 138 тис. мшк.; промисловий (текстиль, виноробство), торговельний (ярмарки м'яса, вина), туристичний (славетні кориди) центр; академія наук.

Кельтське городище Немусус, пізніше Рим. колонія; від VIII ст. у державі франків; з XII ст. у володінні графів Тулузи. 1258 приєднаний до фр. Корони; під час фр. релігійних воєн XVI ст. центр герцогів.

Німав → Нямунас.

Німеєр (Nieteyer) Оскар (власне О. Німеєр-Соарес Філго), нар. 1907, бразильський архітектор; один з найактивніших і найбагатогранніших сучасних архітекторів; музей сучасного мистецтва у Каракасі, урядові, офісні та житлові будинки в Белло Орзонте, президентський палац, парламент; собор у м. Бразилія (споруджувалися, починаючи від 1956).

німецька вівчарка, виведена у Німеччині порода фіз. сильних службових собак; шерсть середньої довжини, чорна з підпалинами або чисто чорна; н. в. відзначається високою інтелегентністю, здатна виконувати різноманітні завдання. I

німецька мова, належить до германської групи індоєвроп. мов; групи діалектів: нижньонім., середньонім., та пд.-нім.; поширена в Німеччині, Австрії, Люксембурзі та Швейцарії; перші літературні пам'ятки відомі з VIII ст., писемність на основі лат. графіки.

німецька окупація в Україні 1941-44, поліційно-військова система адміністрації III Райху на окупованій території УРСР під час рад.-нім. війни; Україну поділено на зони окупації: Райхскомісаріат Україна (райхскомісар Е. Кох), дистрикт Галичина (приєднаний до Ген.-губернаторства), прифронтову зону; пд.-зх. райони приєднано до Румунії (Трансїстрія); внасл. тотального терору знищено майже 4 млн. цивільного населення (в тому числі бл. 850 тис. євреїв), бл. 2,4 млн. вивезено на примусові роботи до Німеччини (старбайтери), зруйновано і пограбовано народне господарство; частина населення чинила збройний опір окупантам у складі рад. і пол. підпілля й партизанського руху, в УПА.

Німецький Райх (Deutsches Reich), скорочена назва нім. держави; I Райх (Старий Райх) – назва Священної Рим. імперії нім. народу (962-1806); II Райх – імперія Гогенцоллерів (1871-1918); III Райх – гітлерівська Німеччина (1933-45).

Німеччина (Deutschland, Федеративна Республіка Німеччина), федеративна держава в Європі, над Пн. м., Данською затокою та Балтійським м., 16 федеральних земель; о-ви у Пн. м. (частина

Фрильнх о-вів) та Балтійському м. (Рюген, частина Узедому). У пн. частині – Пн. Німецька низ. з післявоєнним рельєфом, поорана широкими придолинами; центр. територія – старі гори і височини: Рейнські сланцеві гори, Шварцвальд, між ними – Нижньорейнська низ., гори Гарц, Швабська Франконська Юра; на пд. – Баварське плоскогір'я, а вздовж пд. кордону – Альпи; клімат помірний, теплий, пер. морський; густа мережа річок, сполучених між собою каналами (Середньонім., канал Рейн-Майн-Дунай); озера зосереджені на пн. (Мекленбург), в Альпах та в передгір'ях; ліси бл. 29% території; 94% німці, а також турки (2%), серби, італійці, греки, поляки; 100 тис. сербо-лужицян; пер. лютерани, католики; відомий натуральний приріст (-1,3%) один із найнижчих у світі; в Рурсько-мубасейні бл. 1200 мшк. на 1 км²; у місцях 85% населення. Високорозвинена країна, виробляє бл. 6% світової продукції (брутто), займаючи 3 місце після США та Японії; багаті поклади кам'яного вугілля (Рур), бурого вугілля (Саксонський, Лужицький, Надрейнський вугільні басейни), а також залізничні руди та калієвих солей; електростанції пер. вугільні; світовий виробник автомобілів (*Mercedes, BMW, Фольксваген*) – 3-є місце після США та Японії, машин, електронних пристроїв (гол. концерни *Сіменс* та *АЕГ-Телефункен*), хімікатів (*Діхтл, BASF*); д. розвинута нафтопереробна промисловість (пер. в Інгольштадті), металургія (*Крупп, Тіссен*), точна, харчова (2-е місце у в-ві пива, після США); інтенсивне сільське господарство; пер. вироблення зернових, цукрових буряків, кормових рослин, яблук, винограду; тваринництво; рибальство; туризм (ос. в горах); добре розвинений транспорт (у т.ч. водний, трубопровідний); гол. морські порти: Гамбург, Бремен, Бремергафен, гол. річковий порт – Дуйсбург, один із найбільших у світі; 2-е місце після США у світовому товарообміні. □ (с. 856)

німфаліди, родина вел. красиво забарвлених метеликів. гусінь волохата (шпни або м'янд вирости на тілі); в Україні бл. 10 видів (адмірал, денне павинне око, жалібниця). I

Німфей, м. Боспорської держави, за 17 км від Наптікалея, бля сучасного с. Гротики; життєво 580-570 до н.е., профукало до III ст. н.е.; входило до Афіньського морського союзу як самостійний поліс; знищений V ст. до н.е. II

насилно приєднаний до Боспорського царства.

німфи, в гр. міфології втілення життєвих сил і краси природи: діради і гамадриди – н. дерев, ореади – н. гір, наяди – н. джерел.

Нінбо (Ningpo), м. на сх. Китаю (Чецзян), вел. порт на Сх.-Китайському м.; 1,2 млн. мшк., міська агломерація 5,2 млн.; текстильна, харчова, машинобудівна промисловість; рибальство.

Нінся-Хуейський, автономний район на пн. Китаю; 170 тис. км²; 5 млн. мшк., в осн. китайці і тангуги (Хуей); адміністративний центр м. Інчуань; височинно-гористий; напівпустелі і пустелі; вирощування рису, бавовни, льону; розведення овець, верблюдів; видобуток вугілля і кам'яної солі.

Ніоба, у гр. міфології дочка Тантала, дружина фінансового царя Амфіона; похвалюючись своїми дітьми, образила Лето, матір Аполлона й Артеміді; божества помстилися за зневагу до своєї матері – від їхніх стріл загинули всі діти Н.; невтішну Н. Зевс перетворив на камінь.

Ніоба Страждачка, мармурова голова Ніоби (центральна постать з колосальної групи Ніобідів), рим. копія втраченого гр. оригіналу з бл. 340 або з поч. I ст. до н.е.; теп. у музеї в Неборві.

ніобій, Nb, хім. елемент з атомним числом 41; сріблясто-сірий метал; стійкий до дії атмосферних і хім. чинників; сильно нагрітий реагує з киснем, воднем, галогенами; застосовують як домішку до сплавів, сполуки н. – в мікроелектронній технології; відкритий 1801 Гагчетом. T

Ніпгон, оз. на пд. Канади, на вис. 260 м; 4, 8 тис. км²; пл. до 165 м; численні о-ви; витікає рікою Н. до оз. Верхнього; рибальство.

Ніппон Стіл (Nippon Steel Corporation), найбільший японський промисловий концерн, один з найбільших у світі виробників сталі; заснований 1970, штаб-квартира у Токіо.

нірвана, в буддизмі стан завмирання індивідуального буття, прагнень і бажань, згідно з ігноруванням збільшення від наступних втілень.

Ніренберг (Nirenberg) Маршалл Воррен, нар. 1927, амер. біохімік і генетик; проф. унів. у Бетесді; чл. Національної АН і Вашингтоні; один з відкривачів природи генетичного коду і його ролі у синтезі білків; Нобелівська премія 1968.

Нірод Федір Федорович, нар. 1907, укр. театральний художник; працював у театрах Львова, з 1961 у Київському



Кропивниця



Денне павине око



Адмірал

Німфаліди

Ніобій
атомна маса 92,906;
густина 8,57 г/см³;
темп. пл. 2468°C;
темп. кип. 4742°C



Ніл



Німецька вівчарка

Німеччина

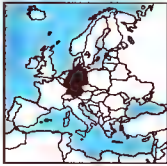

Німеччина
357 тис. км²
83 млн. мшк. (2001)
232 мшк. на км²
Столиця: Берлін
Державна мова: нім.
Грошова одиниця: євро

Історія

У давні часи — поселення кельтів, яких витіснили у I ст. до н.е. германські племена; об'єднані у VI-VIII ст. франками; після поділу держави франків (843) у сх. частині утворення окремого кор., званого пізніше нім.; з 962 нім. король — рим. імператор; у I половині XI ст. злет могутності середньовічної Німеччини; з II половини XI ст. поступовий занепад королівської влади; формування та зміцнення територіальних володінь; політична і суспільна криза, прагнення перебудови церковних відносин (реформація), 1525 вибух селянської війни та розбиття Н. на католицький пд. та протестантську пн. (Аугсбурзький релігійний мир 1555); після Тридцятилітньої війни (1618-48) незалежність здобули окремі дрібні держави (бл. 300); наймогутніші 2 держави-суперниці: Австрія та Пруссія. У XVIII ст. реформи в дусі освіченого абсолютизму, розвиток філософії та літератури; на початку XIX ст. — тимчасова залежність від наполеонівської Франції; (1806 припинення існування Рим. імперії нім. народу, I Райху, Франц II зрікає титулу рим. імператора, залишаючись імператором Австрії); після австро-пруської війни — 1866 гегемонія Пруссії у Н., після фр.-пруської війни — 1870-71 проголошення Нім. імперії (без Австрії), імператором стає Вільгельм I Пруський,

канцлером О. Бісмарк; XIX-XX ст наймогутніша держава континенту. Після I Світової війни 1918 проголошення республіки (Веймарська республіка); недостатність політичної стабільності, економічні труднощі (криза 1929) — гол. причини розвитку нацистського руху (НСДАП під керівництвом А. Гітлера); з 1933 диктатура і політичний терор Гітлера (нацизм); 1938 приєднання Австрії та захоплення частини Чехословаччини (Судети), 1939 окупація Польщі і початок II Світової війни; після поразки 1945 окупували Франція, США, Велика Британія та СРСР; з 1949 дві нім. держави: Федеративна Республіка Н. (ФРН) та Нім. Демократична Республіка (НДР), а також анклав — Зх. Берлін. **Німецька Демократична Республіка** (НДР, Deutsche Demokratische Republik), держава, що утворилася 7 X 1949 на території рад. окупаційної зони; столиця Берлін; тоталітарне правління комуністичної партії НДР (Соціалістична єдина партія Німеччини, СЕПН); чл. Ради Економічної Взаємодопомоги та Організації Варшавського Договору; VII 1990 валютний, економічний та соціальний союз з ФРН; 3 X 1990 приєднання до ФРН у процесі об'єднання Німеччини.

Федеративна Республіка Німеччина (ФРН, Bundesrepublik Deutschland),

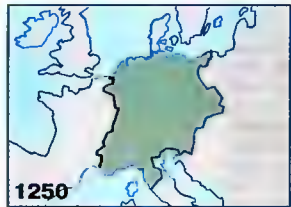

Священна Римська імперія німецької нації

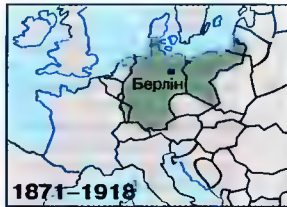

Німецька імперія — II Райх (позначено сучасні кордони)

утворилася 20 IX 1949 із 3 окупаційних зон: амер., брит. і фр.; демократично-парламентська держава, столиця — Бонн; до 1954 обмеження суверенності (Паризькі угоди); з 1955 чл. ЄЕС, з 1993 ЄС. Спочатку вирішальна роль партії ХДС/ХСС (1949-63 канцлер К. Аденауер), 1969-82 правління коаліції соціал-демократів (СДПГ) та лібералів з ФНП (1969-74 канцлер В. Брандт); 1982-98 коаліція ХДС/ХСС та ФНП (канцлер Г. Коль); 12 IX 1990 договір у Москві між СРСР, США, Вел. Британією, Францією та НДР і ФРН, що регулював внутрішні аспекти об'єднання Німеччини, і 31 VIII 1990 договір про об'єднання двох нім. держав, який дав можливість 3 X 1990 приєднання НДР до ФРН. 1998 коаліція СДПГ і партії Зелених (канцлер К. Шрьодер).

II Райх — німецькі імператори з династії Гогенцоллернів

1871-88 Вільгельм I
1888 Фрідріх III
1888-1918 Вільгельм II
Веймарська республіка — президенти
1919-25 Фрідріх Еберт
1925-34 Пауль фон Гінденбург
III Райх
1934-45 Адольф Гітлер (президент і канцлер, фюрер)

1945 (2-8 V) Карл Деніц (президент і канцлер, фюрер)

Німецька Демократична Республіка

голови Державної Ради:
1949-60 В. Пік (президент),
1960-73 В. Ульбріхт,
1973-76 В. Штофф,
1976-89 Е. Хонеккер,
1989 Е. Кренц,
1989-90 М. Герлах,
1990 С. Б. Поль.

Федеративна Республіка Німеччина — президенти

1949-59 Теодор Хойс
1959-69 Генріх Любке
1969-74 Густав В. Хайнеманн
1974-79 Вальтер Шеєп
1979-84 Карл Карстенс
1984-94 Ріхард фон Вайцекер
1994-99 Роман Герцог
1999- Йоганес Рау



Імпл
Вюртемберг
Валларія
Баден
Бранденбург
Бремен
Нижня Саксонія
Гамбург
Гессен

Населення
10,2 млн.
11,8 млн.
3,5 млн.
2,5 млн.
0,7 млн.
7,6 млн.
1,7 млн.
6,0 млн.

Столиці
Штутгарт
Мюнхен
Берлін
Потсдам
Бремен
Ганновер
Гамбург
Висбаден

Мекленбург
Рейнланд-Пфальц
Н. Рейн-Вестфалія
Саар
Саксонія
Саксонія-Анхальт
Шлезвіг-Гольштейн
Тюрингія

1,9 млн.
3,9 млн.
17,7 млн.
1,1 млн.
4,6 млн.
2,8 млн.
2,7 млн.
2,5 млн.

Шверін
Майнц
Дюссельдорф
Саарбрюккен
Дрезден
Магдебург
Киль
Ерфурт

Географія

Найбільші міста

Берлін 3,5 млн. мшк.
Гамбург 1,7 млн. мшк.
Мюнхен 1,3 млн. мшк.

Ляйпціг (колишня НДР) 495 тис. мшк.
Дрезден (колишня НДР) 480 тис. мшк.

Вершини

Цугшпіце (Альпи) 2963 м
Фельдберг (Шварцвальд) 1493 м
Броккен (Гарц) 1142 м

Ріки

Рейн (у межах Німеччини; гол. притоки Мозель, Майн, Некар) 867 км
Ельба (у межах Німеччини; гол. притоки Зале і Хафель) 752 км
Дунай (у межах Німеччини; гол. притоки Інн, Ізар) 647 км
Везер 440 км

Озера

Боденське (у межах Німеччини) 305 км²
Мюріц 117 км²
Кімзе 82 км²

Канали

Рейн-Майн-Дунай 590 км
Середньонімецький 325 км

театрі опери та балету; оформлення вистав: *Ромео і Джульєтта*, *Спартак*, *Лебедине озеро*.

Ніссан Мотор (Nissan Motor Corporation Ltd.), найбільший японський автомобільний концерн, заснований 1933, штаб-квартира у Токіо; в-во легкових автомобілів, вантажівок, автобусів, тягачів (Ніссан, Дацун); філії у Австралії, США, Лат. Америці, Зх. Європі.

нітрати, солі і складні ефіри азотної кислоти; солі – безбарвні водорозчинні кристалічні речовини, окисники, широко застосовуються як добрива (т. зв. селітри) та для виготовлення вибухових матеріалів; ефіри (органічні сполуки) мають вибухові властивості, напр., нітроліцерин, нітроцелюлоза, застосовуються у в-ві вибухових матеріалів, лаків та в медицині.

нітриди, хім. сполуки азоту з ін. елементами; найчастіше тверді тіла, стійкі до високих темп., застосовують як домішки для надання більшої твердості сталі, для виготовлення ізоляторів електроніки (н. бору, BN) та лабораторних типів.

нітрифікація, процес окиснення (за участю нітрифікуючих бактерій) аміаку і амонійних солей до нітратів, здатних засвоюватися рослинними організмами; одна з ланок кругообігу азоту в природі.

нітроліцерин, $C_3H_5(ONO_2)_3$, тринітрат гліцерину, тобто гліцериновий і азотнокислий ефіри; масляниста рідина з сильною вибуховою здатністю; застосовується для виготовлення динаміту і бездимного пороху; у вигляді 1%-го розчину як лікарський препарат (гол. чин. при коронарній хворобі серця).

нітроцелюлоза, нітрити целюлози, тобто ефіри целюлози і азотної кислоти; суха н. з вмістом азоту понад 10% має вибухові властивості; використовується для виготовлення в'язучих компонентів лаків, целюлоду, вибухових матеріалів (напр., динаміту).

Нізе, кораловий о-в у Тихому ок., в Полінезії, територія асоційована з Новою Зеландією; 259 км², 2 тис. мшк.; адміністративний центр – Алофі; сучасний аеропорт; вивіз копρι. Відкритий 1774 Дж. Куком; від 1901 належить Новій Зеландії.

ніхром, сплав нікелю з хромом (бл. 20%) або нікелю з хромом (23%) і залізом (14%) – т.зв. фероніхром; відзначається вел. питомим електричним опором; застосовують для виготовлення резисторів, нагрівальних і термоелементів.

Ніцца (Nice), м. у Франції, на узбережжі Середземного м., на Лазурному березі; міська агломерація 476 тис. мшк.; гол. туристичний і рекреаційний центр Лазурного берега; пляж і курорт світової слави; торговельний, пасажирський і рибальський порт; унів., наукові інститути; казино, щорічний карнавал; морський акваріум; музеї; руїни замку та романського кафедрального собору, церкви XIV-XVII ст. Гр. колонія Нікая заснована бл. 300 до н.е.; рим. порт; з III ст. єпископство; у X ст. у графстві Прованс, з XI ст. міські права, від 1246 панування Андегавенів, з 1388 під владою Савойської династії, розквіт міста; з 1720 у Королівстві Сардинії (з перервою 1793–1814 на фр. адміністрацію); 1860 віддана Франції.

Ніцше (Nietzsche) Фрідрих, 1844–1900, нім. філософ; проголошував необхідність переорієнтації всіх цінностей, виходу за межі добра і зла, смерть Бога, появу надлюддини, яка керується волею до влади, творця нової культури; намагався розв'язати дилему людини, яка роздвоєна між аполлонівського та діонісійською стихією; ідеї Н. мали величезний вплив на культуру й літературу на межі XIX і XX ст.; його погляди у звільненої формі намагався привласнити гітлеризм.

ніч, проміжок часу, коли Сонце перебуває принаймні на 18° нижче горизонту; н. передують сутини, після н. – світанок; на полюсах триває півроку (полярна н.).

ніч довгих ножів, убивство 30 VI 1934 з ініціативи А. Гітлера групи його противників усередині гітлерівського руху, пер. керівників СА, за нібито організований ними державний переворот.

нічниця, невел. кажани; живуть пер. поблизу людських осель; довж. тіла бл. 6 см, хвоста бл. 5 см; охороняються.

ніша, півкругла виймка у мурі, пер. засклеплена, часто конкою, використовується як архітектурне обрамлення для скульптури.

ніша екологічна, поєднання умов середовища, яке дозволяє популяції певного виду жити і розвиватись з урахуванням можливостей пристосування (ск., спосіб харчування, уникання хижака, вимоги до темп., терпимість до засолення води).

Ніщинський Петро Іванович, 1832–96, укр. композитор, поет, перекладач, диригент; магістр Афіського унів., 1850–56 півний церкви при рос. посольстві у Греції; працював викладачем у гімназії

Одеси та Аманьсва; вставна дія *Вечорниця* до драми Шевченка *Назар Стодюля*, хори; перші переклади укр. мовою Антігона Софокла. *Іліади* та *Одисеї* Гомера, переклад *Слова о полку Ігоревім* на гр. мову.

Нізов Сапармурат, нар. 1940, туркменський політик; 1985–91 перший секретар ЦК ком. партії Туркменії, підчас вийшов з партії, став на позиції націоналізму та поміркованого ісламізму; 1990, 1992 президент; 1994 всенародний референдум підтвердив його неможелені владні повноваження Н. до 2002; культя особи (*Туркменбаші* – провідник усіх туркменів).

НІКВД → Народний комісаріат внутрішніх справ.

Нікрума (Nkrumah) Кваме Кофі, 1909–72, політик Гани; 1957–60 прем'єр уряду незалежної республіки, з 1960 президент і глава уряду; здійснював концепцію *афр. соціалізму*; запровадив централізоване однопартійне правління з прорад. і прокитайською орієнтацією, політику швидкої індустріалізації та соціальних перетворень; лідер панафр. руху, один з організаторів ОАЄ (1963); 1966 повалений армією, емігрував.

НІЛО, нерозпізнаний літаючий об'єкт (англ. UFO, Undefined Flying Object), предмети чи явища (помічені, зазвичай, випадковими особами), які не вдалося ідентифікувати з жодними відомими об'єктами та явищами; приписували позачисним цивілізаціям.

Нобелівська премія, присуджується з 1901 щорічно з фонду А.Б. Нобеля за досягнення в фізиці, хімії, філософії, медицині, літературі, а також за діяльність по зближенню між народами (Н.п. Миру); з 1969 – також в області економіки (з фонду Шведського банку).

нобелій, No, радіоактивний, шукучно одержаний (1958, Гюрос і співробітники) хім. елемент з атомним числом 102; мало досліджений. Т

Нобель (Nobel) Альфред Бернард, 1833–1896, шведський хімік і підприємець; винахідник динаміту (1866), розробляв методи виготовлення динаміту та ін. вибухових засобів; засновник премії, названої його ім'ям, яку призначають з 1901.

Нобле (Noble) Умберто, 1885–1978, іт. муніципальний та конструктор дирижаблів, тех.; здійснив ряд польотів до N (1126 м дирижабль *Нор'є*, 1928 на дирижаблі *Іналіл*).

нобіл, у стародавньому Римі найвища суспільна вершина, сформувалася на

межі IV і III ст. до н.е.; охоплювала патриціанські та найбагатші плебейські роди; представники н. займали найвищі посади й засідали в сенаті.

нобілітація (ушляхетнення), юридичне надання шляхетства особі (та її нащадкам), що належить до ін. стану.

Нова Англія (New England), історично-географічний регіон у пн.-сх. частині США; охоплює 5 штатів: Мен, Вермонт, Нью-Гемпшир, Массачусетс, Род-Айленд, Коннектикут; гол. м. Бостон. Територія, де оселилися перші англ. поселенці в Америці (1620, пілігрими); у 2-й полов. XVIII ст. Н. А. була лідером боротьби амер. колоній проти Великої Британії, активно творила Сполучені Штати; у XIX ст. наплив численних європ. іммігрантів, насамперед з Ірландії; один з найурбанізованіших і промислово розвинутих регіонів США.

Нова Гвінея, о-в у Тихому ок., другий після Гренландії за величиною на Землі; 785 тис. км²; 4,7 млн. мшк., гол. папуаси і меланезійці; зх. частина належить до Індонезії, сх. становить незалежну державу Папуа-Нова Гвінея; гориста (вис. до 5030 м), на дл. розлога багнота низовина; діючі вулкани; клімат екваторіальний вологий; гол. ріки: Флай, Сепік, Машберамо; багата рослинність (2/3 ендемічних видів); понад 70% території – ліси; родовища нафти, золота, мідних руд. Відкрита 1526 португальцями; в зах. частині від XVII ст. голландська колонія, 1963 перейнята Індонезією; сх. частина у XIX ст. поділена між Німеччиною і Вел. Британією, в XX ст. перейшла під адміністрацію Австралії (Австрал. Н. Г. і Папуа), від 1949 її заморська територія, від 1975 – незалежна держава Папуа-Н. Г. К.

нова економічна політика (НЕП), 1921–29 господарська політика в Рад. Росії (з 1922 в усьому СРСР); запроваджена після періоду воєнного комунізму, дозволяла приватну торгівлю й дрібну промисловість, відмінила обов'язкові поставки продовольства селянами; відкинута після зміцнення владних позицій Й.В. Сталіна.

новачера, укр.-пол. порозуміння в Галичині 1890–94; ініціатори з укр. боку: В. Антонович, митрополит С. Сембратович, О. Барвінський; з пол. боку: галицький намісник К. Бадені, маршал галицького сейму Е. Сангушко, посол А. Хамець; К. Бадені від ім. австр. уряду обцяв створити умови для вільного розвитку укр. національності, укр. народовці декларували співпрацю з поляками та

Нобелій
АТОМНЕ МАСО 25г, 10

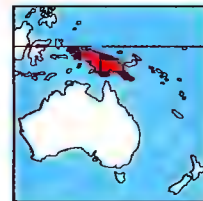

Нова Гвінея

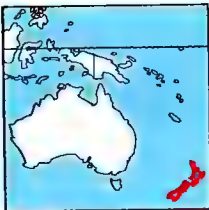

Нова Зеландія
270,5 тис. км²
3,8 млн. мшк. (2001)
14 мшк. на км²
Столиця: Веллінгтон
Державні мови: англ.
і маорі
Грошова одиниця:
новозеландський долар



Нова Земля

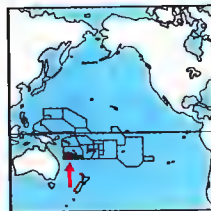

Нова Каледонія

дольності до австр. держави; наслідки: розширення прав укр. мови в адміністрації та судах, запровадження фонетичного правопису в укр. підручниках, заснування у Львівському унів. кафедр укр. літератури та сх.-європ. історії (останню очолює М. Грушевський) тощо; н. е. не пододала укр.-пол. суперечностей, 1894 більшість укр. народівців на чолі з Ю. Романчуком перейшла в опозицію.

Нова Зеландія (англ. New Zealand, мовою маорі Aotearoa), держава в Океанії; територія Н. З.: о-ви Кука, Ніуе, Токелау; Н. З. складається з 2 вел. о-вів: Пн. (115,8 тис. км²) і Пд. (151,2 тис. км²), розділених прот. Кука, та багатьох малих; довж. зпн. на пд. понад 1600 км. 3/4 території – гори і височини; на о-ві Пн. – вулкани і гейзери, на о-ві Пд. у Пд. Альпах (г. Кука 3764 м) – вічні сніги й льодовики; часті землетруси; численні річки та озера; водоспади; листистість країни – 28%; 12 національних парків (найбільший Фйордланд – 1,3 млн. га). Населення европ. походження – 74%, маорі – 9,6%; протестанти (гол. англіканці) – 65%, католики – 15%, традиційні вірування; 70% населення скупчено на о-ві Пд.; в містах – 85%, найбільше – Окленд. Основою економіки є різноманітне сільське господарство: вівчарство (51 млн. голів), розведення худоби; вирощування: пшениці, ячменю, кукурудзи, картоплі; садівництво (плантації кві); переробка с/г продукції, харчова, машинобудівна, легка (текстильна, шкряна), целюлозно-паперова, хім. промисловість; виплавка алюмінію (Блуфф); видобуток природного газу, морський повітряний транспорт; розвинутий туризм; Н. З. належить до світових експортерів масла, м'яса, вовни та сирів. **Історія.** О-ви заселені, ймовірно, у I тис. полінезійцями, від XII ст. – маорі; у XVII ст. відкриті А. Дж. Тасманом, у XVIII ст. досліджені Дж. Куком; 1840 на основі договору з маорі владу над о-вами захопила Вел. Британія; брит. колонізація викликала маорійсько-брит. війни; від 1907 брит. домініон; участь у I та II Світових війнах на боці Вел. Британії; від 1947 – суверенна держава, чл. Брит. Співдружності; після війни – зближення із США і Австралією; чл. АНЗЮС і СЕАТО; від 60-х співпраця з Японією; після приєднання Вел. Британії до ЄС (1973) Н. З. розірвала з нею економічні зв'язки і повернулася до Азії та Тихоокеанського регіону; від 80-х – активна антиядерна

політика (конфлікти з США і Францією). 1996 коаліційний уряд Національної партії на чолі з Дж. Болджером. У серпні 1998 коаліція розпалася (з 1997 Дж. Шиплі – лідер і прем'єр-міністр). При владі Національна партія. З 1999 прем'єр-міністр Гелен Кларк. **Нова Земля**, група о-вів (найбільші: Пн. і Пд.) у Пн. Льодовитому ок. (Росія); бл. 83 тис. км²; льодовики 1/4 поверхні; полярні станції; радіоактивне зараження (атомні випробування). **К** **Нова Каледонія** (Nouvelle-Calédonie), заморська територія Франції в Океанії (Меланезія); 19,1 тис. км², 204,8 тис. мшк.; адміністративний центр м. Нумеа; охоплює о-ви Н. К. (16,8 тис. км²), Луайоте, Пен, а також численні коралові рифи; о-ви Н. К. становить виступаючий з води гірський хребет; видобуток руд нікелю (найбільші у світі родовища) і хрому; металургія нікелю; вирощування кокосової пальми, кави, бананів; тваринництво; рибальство; туризм. О-в був відкритий 1774 Дж. Куком; 1853 зайнятий французами, 1864-94 карна колонія; сучасний статус від 1946. **К**

Нова Каховка, м. у Херсонській обл.; 60 тис. мшк.; підприємства будівельних матеріалів, машинобудівної, харчової промисловості, Каховська ГЕС; Корсунський монастир (XVIII ст.). Засноване в 1950, у 1983 виокремлено м. Таврійськ, де починається Пн.-Кримський канал.

Нова критика, найвпливовіша школа в англо-амер. літературознавстві XX ст.; боротьба з основними напрямками критичних досліджень літератури другої полов. XIX ст.; аналіз ізольовано вибраного тексту; визначення мистецтва як засобу і мети естетичного експерименту.

Нова Некрасовка, с. Ізмайльського району Одеської обл., на березі оз. Ялпуг; 2,5 мшк.; заснована 1811-12 донськими козаками (названа на честь отамана Гната Некрасова); Введенська церква (поч. XIX ст.); в околицях Н. Н. рештки поселення скіфських часів.

Нова об'єктивність (Neue Sachlichkeit), напрямок у нім. культурі після I Світової війни до 1933, який протиставлявся експресіонізму; майбутнє мистецтва вбачало у поверненні до природи, простоті та громадській активності; в мистецтві представлена гол. чин. т. зв. монахською групою Н.О. (у тому числі К. Мензе, А. Канольдт).

Нова Сербія, загальна назва військових поселень на Правобережній Україні

(1752-64; простягалася від Дніпра на сх. до Р. Синьки на зх., від верхів'їв річок Іптулу та Інгупля на пд. до Вел. Віси та Омельника на пн.); адміністративний центр Н. С. – фортеця св. Єлизавети (1754), з 1775 – м. Єлизаветград (сучасний Кіровоград); створена рос. урядом для оборони Пд. України від нападів турків і татар; заселена пер. сербами, угорцями, хорватами і болгарами – емігрантами з Австрії.

Нова Січ, остання Запорозька Січ (1734-74); адміністративний центр Вольногетії Війська Запорозького, що ділилися на 8 паланок; зруйнована за наказом Катерини II; частина запорожців емігрувала Задунайську Січ.

Нова Хата, укр. журнал, займався проблемами піднесення побутової культури, висунування знань; виходив у Львові 1925-39 з різною періодичністю.

нова хвиля, напрямок у фр. кіно кінця 50-х; кіномитці н.х. подавали проблеми сучасності на нових засадах (драматургічна свобода сценарію, нова техніка зйомок (вільна камера) і спосіб монтажу); чільні представники цього важливого у світовому кінемистстві явища: К. Шаброль, Ж.Л. Годар, Ф. Трюффо, А. Рене.

Нова Шотландія (англ. Nova Scotia, фр. Nouvelle-Ecosse), провінція Канади, на узбережжі Атлантики; охоплює півостр. Н. Ш. та о-в Кейп-Бретон; 55,5 тис. км², 920 тис. мшк.; адміністративний центр і гол. порт Галіфакс, пер. Ньюінна; бл. 3/4 території – ліси, видобуток кам'яного вугілля, металургія, суднобудівна, деревообробна промисловість; рибальство, лісове господарство; тваринництво; туризм.

Новакізький Олекса, 1872-1935, укр. журналіст і педагог; представник експресіонізму; 1913 заснував у Львові художню школу, 1924-25 викладач Укр. тлумного університету у Львові; портрети, побутовий та історичний жанр, ландшафт, пейзаж; *Колода*, *Довбуш*, *Інтернет* А. Шептицького.

Новалис (Novalis, пс. Фрідріха Леопольда фон Харденберга), 1772-1801, нім. поет; видатний представник раннього романтизму; лірика (*Гімни до Ночі*), фраземний біографічний роман, релігійні поеми.

Новгород, обл. центр у Росії, на р. Волга, поблизу оз. Ильмень; 233 тис. мшк.; електрична, хім., деревообробна, харчова промисловість; залізничний вузол, аеропорт; 3 вузл. філармонія; потужний культурний шар (28 ринків поч.

X – середини XVI ст.), добре збережені дерев'яні будівлі, господарські прибудови, дерев'яні тротуари на вулицях і водопровідна система; рештки кам'яних мурів, ділові та приватні листи, написані на березовій корі (бересті); музей, кремль XI-XVII ст.; із Софійським собором (XI ст.); палац Грановита палата (XV ст.); численні собори й церкви XII-XVI ст. (у т.ч. Спасів фресками Феодана Грека), осередок давньоруського мистецтва (XIII, XIV ст.); поблизу церква Нередва. Заснований у IX ст.; від 1136 столиця незалежної новгородської республіки (демократична традиція віч. тісні зв'язки із Балтикою); 1478 внаслід. кривавого погрому, влаштування Іваном IV, приєднаний до Вел. князівства Московського.

Новгород-Сіверський, м. у Чернігівській обл., райцентр, на р. Десна (притока Дніпра); 16 тис. мшк.; харчова, текстильна промисловість, річковий порт; пам'ятки природи; Діамантові ключі та Парк ім.Т.Г. Шевченка; музей, туристично-рекреаційні центри; ансамбль Спасо-Преображенського монастиря (XV-XIX ст.); Успенський собор (1671-1715); триумфальна арка (1786-87); торгові ряди (кін. XVIII – поч. XIX ст.). Перша згадка в літописі 1044, за археологічними даними заснований у 80-ті Х ст.

Новгород-Сіверське князівство, одне з удільних кн. Чернігово-Сіверської землі з центром у м. Новгород-Сіверському; виникло 1096; у 40-50-х XII ст. відокремлювалося від Чернігівської землі; займало територію по р. Десна. Сейм і у верхів'ях р. Ока; вело постійну боротьбу проти кочових племен; 1238 увійшло до складу Брянського князівства.

нове виховання, реформаторський педагогічний рух, який розвивався у I-й полов. XX ст. у багатьох країнах Європи і в США (де називався прогресивізм) під гаслами пристосування змісту, форми і методів виховання до психологічних властивостей, потреб і зацікавленості дитини в процесі навчання, наближення школи до життя; було реакцією на ригоризм, перельбильний інтелектуалізм і дидактичний формалізм традиційної школи.

Новела, короткий прозовий твір із одноплановим сюжетом і виразною композицією; споріднений з драмою; у закінченні н. часто подається гол. ідеї твору.

Новий Загорів, с. Локачинського району Волинської обл.; Загорівський монастир XVI ст.

Новий Заповіт, збірник 27 книг, що є основою християнської доктрини; включає 4 Євангелії, Діяння Апостолів, 21 Лист і Апокаліпсис св. Іоанна; виник у I-II ст. в середині перших християнських громад.

Новий Лад (New Deal), програма економічних і суспільних реформ, успішно здійснена у США від 1933 президентом Ф.Д. Рузвельтом з метою усунення наслідків вел. світової економічної кризи; заснований на Ідеї Інтервенціонізму.

Новий міжнародний економічний порядок (New International Economic Order), концепція перебудови міжнародних економічних стосунків, покликана заповнити прогалини у розвитку слабо- і високорозвинених країн, проголошена 1974 на VI Спеціальній Асамблеї ООН; теоретично опрацьована Дж. Тінбергеном і оголошена 1976 в якості III рапорту Рим. Клубу Про новий міжнародний порядок.

Новий Орлеан (New Orleans), м. у США (штат Луїзіана), у дельті Міссісіпі; 490 тис. мешк. (62% чорношкірого населення), міська агломерація 1,3 млн.; вел. промисловий центр (нафтопереробка та хім. в-во); порт і транспортний вузол (авіація); 4 унів.; туризм; музеї та мистецькі галереї, храми (XVIII-XIX ст.); громадські споруди (XVIII-XIX ст.). Заснований 1718 французами, адміністративний центр фр. колонії Луїзіана; від 1803 у США; 1815 амер. армія здобула перемогу у війні з Вел. Британією.

Новий Південний Уельс (New South Wales), найкраще економічно розвинений штат Австралії; 801,6 тис. км²; 6 млн. мешк. (у тому числі корінне населення 1,2%); адміністративний центр і гол. порт Сідней, ін. гол. м.: Ньюкастл, Вуллонгонг, Брокен-Гілл; 2/3 території низ., у сх. частині найвищі пасма Вел. Вододільного Хребта; видобуток вугілля, руд свинцю і цинку, міді, сапфірів, золота, з мінеральних пісків – рутилу і циркону; харчова промисловість, металургійні, машинобудівні заводи; гол. сільськогосподарський район – Рів'єра; вирощування: пшениці, ячменю, вівса, сорго, картоплі, люцерни, рису, бавовни, соняшника, цукрової тростини, плодівих дерев, винограду; вівчарство (48 млн. голів), тваринництво, птахівництво; вилос тунця; перевантаження у портах 77 млн. тонн (у т.ч. вивіз 50 млн. тонн).

Новий Світ, ботанічний заказник державного значення (з 1974, охороняється з 1947) у Судацькому районі АР

Крим; площа 470 га; одне з 2-х місць, де росте сосна Станкевича, популяція ялівцю високого – реліктові види, занесені до Червоної книги.

Нові Гебриди → Вануату.

нові індустриальні країни, група країн, що розвиваються, у Азії та Лат. Америці, які після II Світової війни (ос. від поч. 60-х) увійшли у фазу стрімкого економічного розвитку.

нові ліві, ідеологія та суспільний рух, які виникли в 60-х XX ст. у зк. країнах (США, Вел. Британія, Франція), були виразниками розчарування як капіталізмом, так і реальним соціалізмом у країнах рад. блоку; представники н.л. проголошували Ідеї нонконформістської культури, шукали натхнення в неомарксизмі, неонархізмі, протестували супроти законного порядку й владних еліт.

Нові Сад, м. в Югославії, в Сербії, порт на Дунаї, адміністративний центр округу Воєводина; 180 тис. мешк.; корабельна, нафтопереробний комбінат; унів.

новіціат, період навчання (т.зв. формація) кандидатів на чернече життя (послушників), який триває 1-2 роки; закінчується складанням чернечих обітниць; також назва чернечого дому, призначеного для формації послушників.

Нововолинськ, м. у Волинській обл.; 55 тис. мешк.; підприємства вугільної (7 шахт), машинобудівної, легкої, харчової промисловості; заснований в 1950.

Новоград-Волинський, м. у Житомирській обл., районний центр, на р. Случч (притока Горині, басейн Дніпра); 57 тис. мешк.; підприємства сільськогосподарського машинобудування, шутного текстилю, харчової промисловості; залізнично-шосейний вузол. Перша згадка в Іпатівському літописі під 1257 як м. Звягель, статус міста із сучасною назвою 1795; будинок-музей Лесі Українки, яка тут народилася.

Новогвінейське море, частина Тихого ок., між о-вом Нова Гвінея і архіпелагом Бісмарка; 310 тис. км²; гл. до 2900 м; коралові рифи; на дні – вулкани і землетруси; порти: Рабауд, Маданг (Папуа-Нова Гвінея).

Новомиргород, м. у Кіровоградській обл., районний центр; 16 тис. мешк.; підприємства будівельних матеріалів, харчової промисловості; Іллінська церква (1786). Заснований 1740, в 1960 до Н. приєднано м. Златополь.

Новоосковськ, м. у Дніпропетровській обл., районний центр, на р. Самарі (притока

Дніпра); 77 тис. мешк.; трубний завод; 8-главий Троїцький собор (1775-80), Миколаївська церква Самарського монастиря (1782-87). Заснований у 1-й полов. XVIII ст. як слобода Новоселиця (ібо Самарчик), м. з 1784, з 1794 – сучасна назва.

новонароджена дитина (новонароджені), дитина від моменту народження до закінчення періоду пристосування до життя поза маткою (наприкінці 1 місяця).

Новоросійськ, м. у Росії, у Краснодарському краї, порт на узбережжі Чорного м.; 194 тис. мешк.; цементова, металургійна промисловість; морська академія.

Новоросія, офіційна назва Пн. Причорномор'я у 2-й полов. XVIII ст. – 1917; виникла у зв'язку із пізнім приданням цих земель до Рос. імперії (внаслідок рос.-тур. воєн та загарбання земель Кримського ханства), не мала етнічного характеру, позаяк населення цих земель було пер. українським; на поч. XX ст. Н. називали територію Бессарабської, Катеринославської, Таврійської, Херсонської, Ставропольської губерній, землі Війська Донського; теп. землі Н. у складі Рос. Федерації, України, Молдови.

Новоселиця, м. у Чернівецькій обл., районний центр; 10 тис. мешк.; 64% населення молдавани; підприємства харчової, деревообробної промисловості, будівельних матеріалів. Перша згадка п.н. Шишківці в 1456, з 1617 – Н., статус міста з 1848.

Новосибірськ, обл. центр у Росії, найбільше м. Сибіру, порт на р. Об; 1,4 млн. мешк.; міжнародний ярмарок; машинобудівна, металургійна, електротехнічна, хім. (фармацевтична), легка промисловість; залізничний вузол, метро; аеропорт; Сибірське відділення Рос. АІ; 14 вузів (унів. і консерваторія); філармонія, театр опери і балету.

Новоукраїнка, м. у Кіровоградській обл., районний центр; 21 тис. мешк.; підприємства будівельних матеріалів, деревообробної, харчової промисловості. Заснована в 1754 як фортеця Павловськ (Нова Гібри), з 1830 – Н.

Новоуторення → пухлина.

новочетно: 1) термін, яким позначається Іс. мистецтво XX ст.; 2) група іт. художників, об'єднаних навколо Галереї Перро у Мілані.

новий ція, співвідношення ціни на товари, які купують і продають працівники сільськогосподарського сектора; є

одним із основних показників, які свідчать про зміну рівня ціни та купівельну спроможність сільськогосподарських продуктів.

Ной, за Біблією один з патріархів Ізраїля; батько Сима, Хама і Яфета, родоначальників трьох людських рас; побудував Ковчег і був урятований разом з родиною від потопа.

Нойзідлер-Зе (Neusiedler See), оз. в Австрії та Угорщині; бл. 330 км²; мілководне, значна частина поверхні поросла очеретом; колонії чапель (біосферний резерват).

Нойманн (Neumann) Джон (Янош) фон, 1903-57, амер. математик угорського походження; автор теорії ігор, піонер розробки комп'ютерів; праці в багатьох галузях теоретичної математики.

Нойс (Noyce) Роберт, 1927-90, амер. інженер; 1959 винайшов інтегральну схему; 1968 засновник (спільно з М. Муром) корпорації Intel; 1970 Н. та Мур створили запам'ятовуючу мікросхему з кремнію і полікремнію; 1971 в Intel розроблено мікропроцесор, що об'єднує в одній мікросхемі функції запам'ятовуючого пристрою і процесора; Intel – лідер з в-ва мікропроцесорів у світі.

нокаут, у боксі неспроможність суперника продовжувати бій (не менше 10 сек.) в результаті отриманого удару, часто призводить до падіння і втрати спортсменом свідомості; технічний н. – визнання поразки одного зі спортсменів, коли продовження бою небезпечне для його здоров'я.

нокторн, інструментальний музичний твір; у XVIII ст. наближений до серенади, в XIX ст. – настроєва фортепіанна мініатюра, застосовували Дж. Філд, пізніше Ф. Шопен.

номеклатура, владна еліта, яка з'являється внаслідок призначення на керівні посади, в СРСР та ін. комуністичних державах перелік посад, призначення на які вирішували виключно партійні органи; позаправова інституція, регульована конфіденційними внутрішніми наказами; одна з фундаментальних основ комуністичної системи здійснення влади; концепція н. розроблена М. Джикасом.

номеклатура, сукупність назв і термінів, які вживаються у певній галузі науки, мистецтва, техніки.

номінал, вартість, зазначена на грошових одиницях, цінних паперах.

номіналізм, філософський погляд, який заперечує існування реальних відповідників загальним поняттям, визнає



Норвегія
Типова дерев'яна церква, т.зв. ставкірке (XI-XIII ст.)



Норка американська

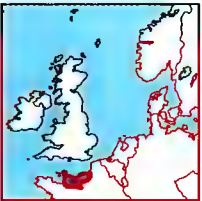

Нормандія

існування тільки конкретних предметів; одна з гол. позицій в дискусії про універсали, протилежна реалізму.

ноніус, додаткова поділка на частині вимірювального приладу, яка рухається відносно основної шкали; уможливило вищу точність зчитування результату.

новконформізм, позиція, яка полягає в критичному ставленні до норм, обов'язкових у певній суспільній групі, надання пріоритету власному поглядові порівняно з думкою, що переважає в оточенні.

новпатель, розмір → друкарського шрифту (П).

Норвегія (Norge, Королівство Норвегія), держава на пн. Європі, на Скандинавському півостр., над Пн. Льодовитим о.; до Н. належать архіпелаг Шпіцберген (Свальбард) у Пн.-Льодовитому ок., о-в Ян-Майєн в Атлантичному ок. та ін. Поверхня гориста (Скандинавські гори); плоскігір'я; льодовики; береги порізані фіордами; клімат від помірно теплого, морського до субполярного на пн.; на ріках водоспади; ліси мішані, гірська тундра. Норвежці (98%), лапландці, фіни, шведи; лютерани (88%), католики. Країна з високорозвиненим рівнем промисловості; видобування нафти, природного газу з дна Пн. м. а також руд заліза, міді, титану та ін.; в-во електроенергії (99,6% гідроелектростанції) найбільше у світі у розрахунку на 1 мшк.; хім. (паливо, хлор, важка вода, амоній), суднобудівна, металургійна, паперова, електротехнічна промисловість; рибальство (найбільші улови в Європі); сільське господарство; туризм; автомобільний та морський каботажний транспорт; тогнаж торговельного флоту – понад 40 млн. т.; гол. морські порти: Осло, Берген, Ставангер. І. □

норвезька комбінація → двоєборство класичне.

норвезька мова, одна із скандинавських мов; 2 форми літературної мови – букмол (за структурою близька до данської) та нюнорск; найдавніші рунічні написи з V ст., найдавніші рукописні пам'ятки з XII ст.

Норвезьке море, окраїне м. Пн. Льодовитого ок., між Норвегією, Ісландією та о-вом Ян-Майєн (Нара); 1,4 млн. км²; гл. до 3970 м; пропливає тепла течія Гольфстрім; рибальство (багаті місця лову); видобуток нафти; порти: Тронхейм, Тромсе, Нарвік (Норвегія).

Норвід (Norwid) Ципріян Каміль, 1821-83, пол. поет і графік; з 1842 за кордоном; власна поезика, відмінна від ро-

мантичних візрів (цикл *Vademecum*), поеми (*Прометейон*), драматичні твори, новели, спогади у формі есе; офорти, літографії символічного змісту; укр. переклади.

Норальськ, м. у Росії, у Красноярському краї; 163 тис. мшк.; вел. центр кольорової металургії (нікель, мідь, кобальт); металургійна, хім., будівельних матеріалів промисловість; пов'язане залізничною лінією з портом Дудінка на р. Єнісей.

Норікум (Noricum), в античну добу рим. провінція у Сх. Альпах (приблизно територія теп. Австрії).

норка, назва 2 видів хижих ссавців; довж. 30-44 см; добре плавають і пірнають, полюють пер. уночі; гніздяться у норах та дуплах; европ. (нечисленна в Європі та пн. амер. з Пн. Америки; розводять багато різновидів через цінність хутра та його забарвлення. І

норма, в етиці поняття, яке визначає принципи поведінки: вимога (заборона) певної поведінки у певній ситуації, визначення обов'язку і повинності, сформульоване у відповідності з обов'язковими моральними оцінками її цінностями.

нормалізація, спроба поладження укр.-пол. відносин у Галичині 1935-38; ініціатори: Укр. національно-демократична партія (УНД), лідер В. Мудрий і пол. уряд (міністр внутрішніх справ М. Зиндран-Косцялковський); урядовий табір підтримував укр. кандидати до парламенту, деякі укр. інституції одержали урядові субсидії, звільнено частину політ'язнів, Укр. парламентарна репрезентація голосувала за державний бюджет та військові законопроекти; проте уряд обмежився лише незначними поступками на користь українців; критика з боку ін. укр. партій і опозиція у власних лавах змусила УНД відмовитися від н.

нормальні умови, умовно прийняті значення: тиск $p_0 = 1 \text{ атм.} = 1013,25 \text{ Па}$, темп. $t_0 = 0^\circ\text{C} = 273,15 \text{ К}$.

Нормандія (Normandie), історична країна на пн. Франції, на узбережжі прот. Ла-Манш; низовина, у сх. частині Норманськї узгір'я; широка долина р. Сена; входить до складу 2 департаментів: Верхньої і Нижньої Н. Територія завойована норманами, з 911 їхнє князівство; від 1066 (Вільгельм I Завойовник) до 1202 династично пов'язана з Англією, терен суцичок під час столітньої війни; 6 VI 1944 повітряно-морська десантна операція союзників по антигіт-

Норвегія

історія

Крайина, населена північногерманськими племенами; у I вв. епоху вікінгів (кінець VIII ст. – 1066) морські пірати і завоювання її мешканцями, яких у Зх. Європі називали норманами, в зоні Пн. Атлантики. Формування держави: у кінці IX ст. Гаральд I Червонуволосий об'єднав більшість норвезьких територій, до 1035 часто влада або домінування «принців Данії над Н.»; на рубежі X-XI ст. прийняття християнства.

І 180 союз із Данією; 1397-1523 Кальмарська Унія (Данією та Швецією, потім тільки з Данією; 1536-37 переворотом Н. на данську провінцію, впровадження лютеранства. У 1814 проголошення незалежності та прийняття ліберальної конституції; під натиском Швеції з 1814 шведсько-норвезький союз, 1905 Н. здобуває незалежність. Під час I Світової війни Н. нейтральна; у II Світової війни: 1940 агресія Німеччини, невдала спроба допомоги союзників (Нарвік), евакуація керівництва і частини військ до Вел. Британії, до 1945 нім. окупація, рух опору, 1942-45 колабораціоністський уряд В. Квіслінга. З 1949 чл. НАТО, з 1952 Північної Ради, а також 1960 ЄОТА; 1972 на референдумі з питання вступу до ЄЕС більшість населення виступила проти, а 1994 висловила протест проти вступу країни до ЄС. З 1935 найчастіше правління соціал-демократичної ліберальної партії Норвегії (прем'єр-міністри Я. Нюгаардсвольд, Е. Герхардсен, Г. Брундтланд, Т. Ягланд, К.М. Бондвік, з 2000 Й. Стольтенберг); з 1991 править король Гаральд V.

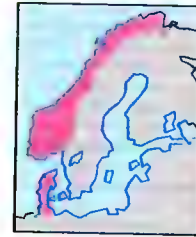

Панування Данії 1537-1814

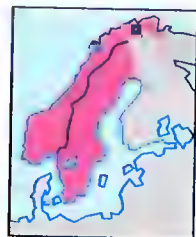

Союз із Швецією (1814-1905)

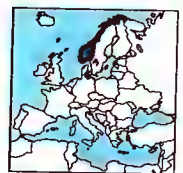
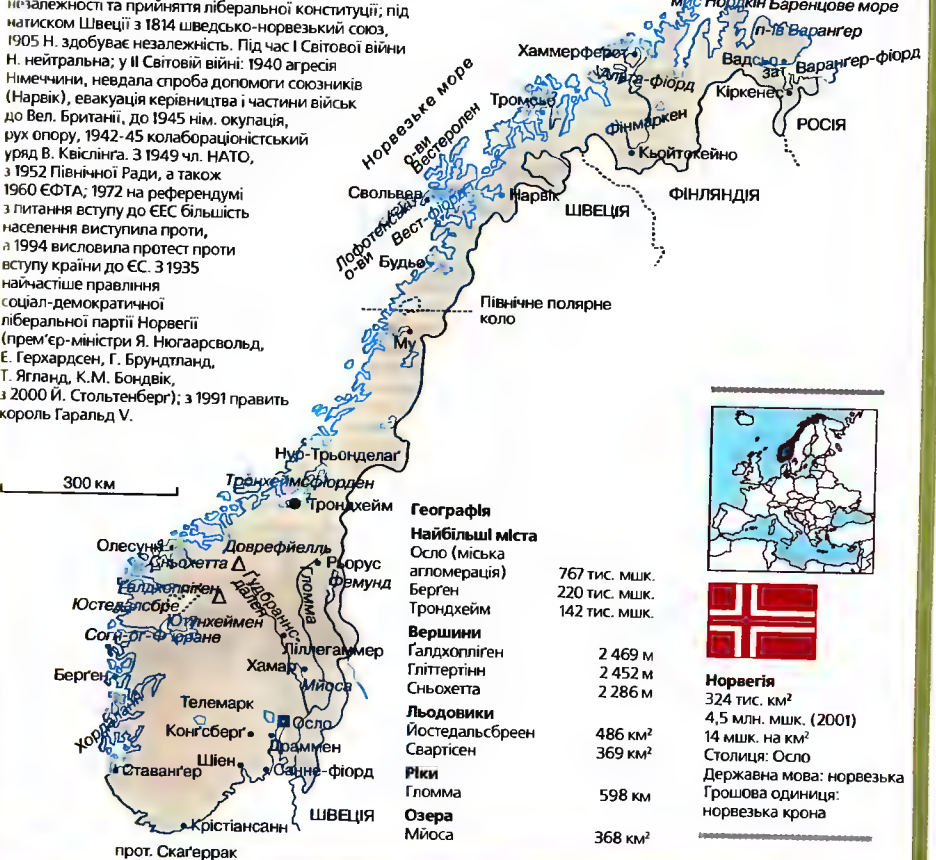

Норвегія
324 тис. км²
4,5 млн. мшк. (2001)
14 мшк. на км²
Столиця: Осло
Державна мова: норвезька
Грошова одиниця: норвезька крона

лерівській коаліції (*Оверлод*) та відкриття другого фронту на Зх. К (с. 864) **Нормандія Верхня** (Haute-Normandie), департамент на пн. Франції, у Сх. Нормандії, у долині р. Сена; 12,3 тис. км², 1,7 млн. мшк.; адміністративний центр Руан; один з найбагатших департаментів Франції; нафтоочисна та нафтопереробна, автомобільна промисловість, атомна енергетика; тваринництво, садівництво; вел. порти: Гавр, Руан.

Нормандія Нижня (Basse-Normandie), департамент на пн. Франції, у Зх. Нормандії, на узбережжі прот. Ла-Манш; 17,6 тис. км², 1,4 млн. мшк.; адміністративний центр Кан; тваринництво; овочівництво та садівництво; численні рекреаційні та туристичні осередки (о-в Ле Мон-Сен-Мішель) на узбережжі.

Нормандські острови (Channel Islands), у прот. Ла-Манш, залежні від Англ. корони території; 195 км², 140 тис. мшк.; найбільші: Джерсі, Гернсі, Олдерні, Сарк; гол. м. Сент-Гелієр на о-ві Джерсі. З Х ст. частина герцогства Нормандії, від 1066 об'єднаного з Англією; після 1204 єдина частина Нормандії під владою англ. королів; статус залежних від Брит. корони, окремі о-ви зберегли місцеві права та автономію; формально не становлять частину Вел. Британії. К

нормани, назва, під якою були відомі у Зх. Європі скандинави, котрі чинили у VIII-XI ст. численні далекосяжні (морями та ріками) грабіжницькі, торговельні, колонізаційні походи; від IX ст. на завойованих землях вони засновували держави; н. із території теп. Норвегії нападали на о-ви пн.-сх. частини Атлантичного ок., узбережжя Шотландії та Ірландії, заселили Ісландію, досягли

берегів Гренландії та Пн. Америки; данці чинили напади на Францію (заснували Нормандське герцогство) та Англію (у Х ст. захопили частину її земель, у 1016 Канут Вел. завойовував усю Англію), шведські н. (→ варяги), мандрували на Русь, до візантійських та араб. володінь; у XI ст. романізовані н. з Нормандії завойовали Пд. Італію, 1066 підкорили Англію (Вільгельм I Завойовник). К

норманська теорія, наукова концепція, що стверджує скандинавське (норманське) походження Русі (держави і назви); сформульована у XVIII ст. нім. істориками, які жили й працювали у Рос. імперії, – Г.З. Баєром, Г.Ф. Міллером і А.Л. Шльоцером; розвинута М. Погодіним, А. Куніком, А. Стендер-Петерсеном та ін.; антинорманісти (М. Грушевський, Б. Рибаков, М. Брайчевський та ін.) заперечували істотну роль норманів (варягів) в утворенні Київської Русі й доводили слов'янське походження назви Русь; дискусія триває донині, проте більшість фахівців погоджується з концепцією слов'яно-скандинавської взаємодії у формуванні Руської держави.

норма права, правило поведінки, що є складовою частиною законодавства, забезпечене санкцією державного примусу.

нормування, вилучення певних товарів із вільного обороту, зумовлене їх нестачею, із подальшим адміністративним розподілом.

Нородом Сіанук → Сіанук.

Нор-Па-де-Кале (Nord-Pas-de-Calais), департамент у Пн.-Сх. Франції, над прот. Па-де-Кале; 12,4 тис. км², 4 млн. мшк.; адміністративний центр Лілля; Фландрійська низ., перерізна числен-

ними каналами і ріками (Шельда); густо заселений та урбанізований (Дюнкерк, Кале, Валансьєн, Аррас), промисловий регіон; до 1990 багато вугільних шахт і металургійних комбінатів (теп. лінійдовані); текстильна, автомобільна, шиферпереробна промисловість; виробництва зернових, розведення свиней та худоби.

Норріс (Norris) Чак (справжнє Карлос Рейт), нар. 1939, амер. кіноактор; 1968-74 бигаторазовий чемпіон світу серед професіоналів у середній вазі; ролі у фільмах: *Повернення Дракона*, *Гра зі смертю*, *Вторгнення у США*; заснував у США багато шкіл карате.

Норт (North) Дуглас Сесіл, нар. 1920, амер. економіст; новий напрямок в історіографії – кількіметрія; застосував істні економічні теорії і методи для пояснення господарських та інституційних змін; *Institutions, Institutional Change and Economic Performance*; Нобелівська премія 1993 (спільно з Р. У. Фудзуделом).

Нортон (Norton) Едвард, нар. 1969, амер. актор; ролі людей з психологічними і психічними проблемами; премія *Золотий глобус* за роль у фільмі *Первісний страх*; ролі у фільмах: *Американська історія Х*, *Бітлівський клуб*, у мюзиклі *Все кажуть, що я люблю тебе*, у побутовій драмі *Народ проти Ларі Флінта*.

Норфолк (Norfolk), м. у США (штат Вірджинія) над Чесапійською зат. (Атлантичний ок.); 280 тис. мшк., міська агломерація Н.-Вірджинія-Біч-Ньюпорт-Ньюс 1,5 млн.; порт у конгломераті порти Гемптон Роудс; корабельні, в-во авіаційних; унів.; база військово-морського флоту США.

Норфолк, вулканічний о-в у пд.-зх. частині Тихого ок., заморська територія Австралії; 34,5 км², 2 тис. мшк.; гол. м. Кінгстон; експорт насіння араукарії, рощидник пальми *Кенітія* і квітів. Відкритий 1774 Дж. Куком; 1788-1855 Брит. парна колонія; сучасний статус від 1914. Землеробство (цитрусові); рибальство.

нонана, вузьконоса мавпа, трапляється у лісах о-ва Калімантан; довж. самців бл. 70 см (хвіст децю довший), саміці дещо менші; у самців довгий хоботоподібний ніс, що звисає дотолу нижче підборіддя. І

носороги, родина вел. ссавців із ряду парноркопитних; 5 видів, усі масивної будови із характерними рогами (1 чи 2) на голові та носі; заселяють зарості та

савани Африки та Пд. Азії; волохатий н. заселяв Євразію на початку мезозойського періоду. І

носоріг чорний, непарнокопитний ссавець, водиться пер. у афр. саванах; довж. бл. 6,5 м; на спині й шиї чорна грива. І

Нострадамус (лат. Nostradamus, Nôtre-dame) Мішель де, 1503-66, фр. лікар та астролог; придворний лікар Карла IX; заслуги у боротьбі з чумою; автор астрологічних календарів та пророкувань.

нострифікація, визнання диплома, титулу чи наукового ступеня, одержаного за кордоном, рівноцінним національному.

носух (koati), 2 види амер. ссавців із родини єнотів; має видовжену морду з довгим рухливим хоботком; хвіст забарвлений у темні кільця; довж. тіла 41-67 см, хвоста 32-69 см; н. мексиканський, н. рудий. І

нота, елемент музичної нотації, який окреслює висоту звуку (залежно від положення на нотному стані та від ключа) та його релятивну ритмічну вартість (напр., ціла нота, половина ноти, четвертина, одна восьма).

нотаріус, особа, уповноважена державою складати нотаріальні акти, заповіти, посвідчувати власноручність підписів, опротестовувати векселі та чеки.

Нотгеа, зоогеографічна обл. суходолу, трактується як фауністичне царство з єдиною країною – австралійською; включає Австралію, Нову Гвінею, Нову Зеландію та о-ви Полінезії.

Нотр-Дам (Notre-Dame, Собор [Латинської] Богоматері), кафедральний собор у Парижі, одна з найвищих і найбільш споруд ранньої готики; комплекс вітражів, у т.ч. вел. розета на фасаді; багато оздоблений портал. І (с. 868)

Ноттінгем (Nottingham), м. у Вел. Британії (Англія), порт на р. Трент; адміністративний центр графства Ноттінгемшир; 283 тис. мшк.; машинобудівна, автомобільна, легка (трикотажна), хім. промисловість; 2 унів.

ноутбук (англ. notebook), невел. персональний комп'ютер із багаторічним живленням, вага 2-3 кг.

ноу-хау (англ. know-how), сукуп. технічних і технологічних знань, необхідних для виготовлення певного виробу; об'єкт міжнародної торгівлі.

Носак, вершина в Гіндукуші, найвища в Афганістані; вис. 7485 м.

Нуакшот (Nouakchott), столиця (з 1961) і гол. порт Мавританії; 600 тис. мшк.



Носань



Носоріг африканський білий



Носоріг чорний



Носух звичайний

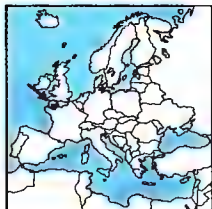

Нормандські острови

Нормани
Напрямки військових та торговельних походів і території скандинавської колонізації у VIII-XI ст.





Собор Паризької Богоматері у Парижі

(міська агломерація); рибна промисловість; підприємство занесолена морської води; унів.; міжнародний аеропорт.

Нуаре (Noiret) Філіп, нар. 1930, фр. кіноактор; ролі в комедіях (*Стара діва, Мої друзі*), побутових драмах (*Нехай розпочнеться свято, Тиждень відпустки*).

Нубійська пустеля, піщана пустеля у Сх. Сахарі (Судан), на сх. від Нілу; утворюють острівних гір; сухі долини; річні опади до 25 мм; кочове розведення верблюдів, овець.

Нубія, історична країна у Пд. Єгипті і Пн. Судані; найдавніші мешканці Н. змішалися в середині II тис. до н.е. з негроїдними ід. племенами; завойована Єгиптом; з XVI ст. до н.е. пд. частина Н. відома як країна Куш; з III ст. н.е. у Пн. Н. оселилися племена нуба (звідти назва Н.).

нубук, шкура, пер. теляча, хромового дублення, фарбована і шліфувана злицевої сторони для отримання оксамитової поверхні.

Нудьга Григорій Антонович. 1908-94, укр. етнограф, фольклорист, літературознавець, дослідник укр. пісенної культури; репресований 1945, переслідуваний за рад. часів, не мав змоги оприлюднювати наукові праці; *Укр. пісня серед народів світу, Укр. дума і пісня в*

світі у 2 т., На літературних шляхах, Республіка козаків.

Нуева-Еспарта (Nueva Esparta), штат у Венесуелі, на о-ві Маргарита та сусідніх у Карибському м.; 1,2 тис. км², 281 тис. мшк.; адміністративний центр Ла Асунсьйон, гол. м. Порламар; розвинутий туризм; ловля риби й перлових мусшель; видобуток магнетиту.

Нуево-Леон (Nuevo León), штат у Мексиці, у г. Сх. Сьерра-Мадре; 64,6 тис. км², 2,5 млн. мшк.; адміністративний центр Монтеррей; аграрний регіон (вищунвання пшениці, бавовни, тваринництво), харчова промисловість; туризм.

нуклеїнові кислоти, біополімери на основі нуклеотидів; присутні в клітинах усіх живих організмів та у вірусах, найчастіше в поєднанні з білками (нуклеопротеїни); залежно від присутнього в молекулі н.к. сахариду – рибози або дезоксирибози – розрізняють рибонуклеїнові кислоти (РНК) та дезоксирибонуклеїнові (ДНК).

нуклеозиди, глікозиди, які складаються з пуринової або піримідинової основи, сполученої з рибозою або дезоксирибозою, нагр., аденозин; фосфатні сполуки н. називаються нуклеотидами.

нуклеоїд, ділянка протопласту в бактерій і синьо-зелених водоростей, де міститься частинка дезоксирибонуклеїнової кислоти (ДНК), що наз. геноформ; аналог клітинного ядра в евкаріотів.

нуклеотиди, хім. сполуки, які складаються з пуринової і піримідинової основ, сполучених сахаридом – рибозою або дезоксирибозою – в яких одна з гідроксильних груп етирфікована фосфорною кислотою; н. є основною складовою частинною нуклеїнових кислот; їх похідні – ді- і трифосфати (АДФ і АТФ) є високоенергетичними сполуками, які постачають життєву енергію клітинам.

нуклони, спільна назва протонів та нейтронів, тобто складових атомного ядра.

Нукуалофа (Nuku'alofa), столиця і гол. порт держави Тонга, на о-ві Тонгатапу в зх. частині Тихого ок.; 29 тис. мшк.; вивіз копри і бананів.

нуль: 1) цифра 0, що у позиційній системі числення означає відсутність одиниці у певній позиції; винайшли н. індуси (бл. V ст. н.е.); 2) число, позначене символом 0 – єдиний розв'язок рівняння $x = -x$; таке число, додавання якого до будь-якого числа a дає в сумі те саме число a ($a+0=a$); або: число елементів пустої множини, ймовірність неможливого випадку, логічне значення фальшивої величини.

Нумеа (Noumea), адміністративний центр і гол. порт Нової Каледонії (заморської території Франції); 65 тис. мшк.; нікелоплавильний завод; міжнародний аеропорт.

Нумідія (Numidia), в античну добу країна у Пн.-Зх. Африці (теп. пн.-сх. частина Алжиру); населена берберськими племенами, яких римляни називали нумідійцями; з середини III ст. до н.е. 2 царства: Зх. Н. і Сх. Н., об'єднані 201 до н.е. Масинисою; з 46 до н.е. потрапила в залежність від Риму; у V ст. зруйнована вандалами, увійшла до складу їхнього кор., а в VII ст. завойована арабами.

нумізматика, допоміжна історична дисципліна, займається вивченням, описом і систематизуванням монет та ін. грошових знаків.

нумуліти, вимерлі морські одноклітинні організми; були поширені протягом палеогену у морях Євразії, Африки та Америки; їхні мушлі – основна складована частина т. з. нумулітових вапняків.

нуудцій, постійний представник папського престолу при урядах держав, з якими Ватикан підтримує дипломатичні стосунки; зазвичай єпископ чи архієпископ у ранзі Посла.

нуучаки, холодна зброя; дві короткі круглі або грановані палиці, з'єднані шнурком або ланцюжком; широко поширені в Китаї, Корей та Японії; зараз популярні бандитських угруповань.

Нупе, держава афр. народу нупе, що виникла в X-XI ст. на території теп. Центр. Нігері; XIV-XVI ст. розвиток культури (зокр., художнього ремесла), що не поступалася досягненням Беніну та Іфе; столиця Бьда; ослаблена нападами торговців рабами, у XVIII ст. піддана ісламізації, розпалася на дрібні емірати, які на початку XIX ст. потрапили в залежність від фульбе.

нураги, круглі кам'яні вежі діаметром до 30 м і вис. до 12 м, оборонного і житлового призначення; трапляються на Мальті, Балаерах, Сардинії та Сицилії від 2-ї полов. II тис. до н.е.

Нурев Рудольф Хаметович. 1938-93, рос. артист балету та хореограф; соліст Інст. опери та балету ім. Кірова в Ленінграді; з 1961 за кордоном; працював у багатьох балетних колективах США та Європи (керівник балету Паризької опери); гол. партію багатьох класичних і сучасних балетів (Ф. Ештона, Р. Петі та ін.).

нувісирити → алавіти.
нутації: 1) коливальний рух осі тіла, що швидко обертається; 2) періодичні коли-

вання в положенні полюсів (період 18,6 року); 3) рухові реакції рослин, зумовлені дією подразників без певного напрямку, напр., фотонастія від зміни освітлення, термонастія від зміни темп.

нутація, одна із складових руху (крім власного руху і прецесії) твердого тіла, яке рухається навколо нерухомої точки (напр., дзига, Земна куля). І

нутрія, гризун, заселяє береги рік та болота Пд. та Центр. Америки; довж. тіла бл. 60 см, хвоста бл. 40 см; спосіб життя напівводний; у Європі розводять на хутро. І

НХЛ → Національна хокейна ліга.
Ньерере (Nyerere) Джулус Камбарадже, нар. 1922-99, танзанійський політик, діяч руху за незалежність; у незаалежній Танганьїці 1961-62 прем'єр, 1962-64 президент і глава уряду; 1964-85 президент Танзанії, 1977-90 гол. правлячої Революційної партії; 1984-85 гол. ОАС; 1990 усунувся від політичного життя; теоретик афр. соціалізму, натхненного китайською моделлю.

Ньюарк (Newark), м. у США (штат Нью-Джерсі), важливий порт над Атлантикою у метрополії Нью-Йорка; 270 тис. мшк.; центр електронної, машинобудівної промисловості, торгівлі та банків.

Нью-Брансвік (англ. New Brunswick, фр. Nouveau-Brunswick), провінція Канади, на узбережжі Атлантики, 73,4 тис. км², 725 тис. мшк.; гол. м.: Сент-Джон, Монтон, Фредеріктон (адміністративний центр); височинно-низнинна; 80% території – ліси; експлуатація лісів, целюлозно-паперова промисловість, видобуток кам'яного вугілля, рибальство.

Нью-Гемпшир (New Hampshire), штат у США на узбережжі Атлантики; 24 тис. км², 1,2 млн. мшк.; столиця Конкорд; височинно-гористий; кушнірська, вугутева, текстильна промисловість; молочне тваринництво; овочівництво та садівництво. К

Нью-Джерсі (New Jersey), штат у США, на узбережжі Атлантики; 20,2 тис. км², 7,9 млн. мшк.; адміністративний центр Трентон, гол. м.: Ньюарк, Джерсі-Ситі; територія (пер. низовина) д. урбанізована, багато промислових підприємств (поліграфія, комп'ютери, ліки, одяг), інтенсивне рільництво (овочі), молочне тваринництво; курорти, рекреаційні осередки. К

Нью Діл (New Deal) → Новий Лад.
Нью Ейдж (New Age, Нова ера, Ера Володія), екліктичний напрямок, рух на схилі XX ст. в науці, філософії, медицині, музиці, який проорокував прихід ери



Нутація
Прецесія і нутація
земної осі



Нутрія

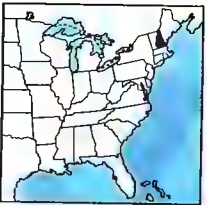

Нью-Гемпшир



Нью-Джерсі



Нью-Йорк

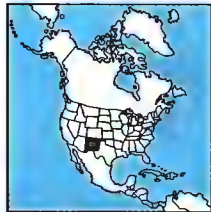

Нью-Мексико



Ньюфаундленд (водолаз)



Ньюфаундленд

романтизму, спирає на інтуїцію, поєднуює раціоналізм й ірраціоналізм, апелює до астрології, окультизму, сх. мудрості та різноманітних релігій.

Нью-Йорк (New York), м. у США (штат Нью-Йорк), при гирлі р. Хадсон, над Атлантикою; 7,3 млн. мшк., міська агломерація 8,7 млн., метрополія (10 тис. км²) 19,7 млн.; штаб-квартира ООН; торговельно-фінансовий центр світу (нью-йоркська біржа, транснаціональні корпорації); гол. промисловий центр (одяг, поліграфія, транспортні засоби, продукти харчування) США та Пн. Америки; конгломерат портів Н.-Й. сполучений системою каналів з Вел. Озерами; вел. транспортний вузол (авіатранспорт); численні вищі школи (в т.ч. Колумбійський унів.); *Метрополітен Опера*; вел. парки (Сентрел парк); гол. дільниця Манхетен (Manhattan, Менгетт); музеї, мистецькі галереї, пам'ятки архітектури XVII та XIX ст.; численні храмові, пер. на Манхетені; багато пам'ятників (у т.ч. Т.Шевченкові в Арров-парку); Статуя Свободи. Торговельна факторія, заснована 1614 голландцями, пізніше фортеця Новий Амстердам, центр голландської колонії Нова Голландія; 1664 здобута англійцями (перейменована у Н.-Й. – Новий Йорк); 1789-90 перша столиця США; від кінця XVIII ст. важливий порт і осередок торгівлі, промисловості, фінансів, політичного та культурного життя країни. У Н.-Й. функціонують Укр. інститут Америки (від 1948), відділення Укр. вільної АН (від 1950), Український музей (від 1976), ін. установи та організації іммігрантів з України.

Нью-Йорк (New York), штат у США, між Вел. Озерами та Атлантичним ок.; 127,2 тис. км², 18,2 млн. мшк.; адміністративний центр Олбейн; гол. м.: Нью-Йорк (у міській агломерації бл. 50% населення штату), Баффало, Rochester, Сіракуз; височини, гори, низовинне узбережжя й долина р. Гудзон; найрозвинутіший штат США; швейна, поліграфічна, фармацевтична, машинобудівна, електронна промисловість; молочне тваринництво, птахівництво; вирощування овочів та фруктів; рибальство; розвинута туристична індустрія. К

Нью-Йорк Стейт Бардж Канел (New York State Barge Canal), мережа каналів у США (штат Нью-Йорк; сполучає Вел. Озера через р. Гудзон з Атлантичним ок.; дов. 837 км (гол. канал Ері-Гудзон дов. 584 км).

Ньюкасл, портове м. в Австралії, у штаті Новий Пд. Вельс; 456 тис. мшк.; найстарший центр вугільної промисловості в Австралії; металургія, хім., текстильна, промисловість; унів.; перевантаження у порту 51 млн. т (вивіз вугілля і пшениці).

Нью-Мексико (New Mexico), штат у США; 314,9 тис. км², 1,6 млн. мшк. (22% мексиканського походження); адміністративний центр Санта-Фе, гол. м. Альбукерке; височинно-гористий (Скеласті г.); прерії, напівпустелі; в горах негусті ліси; рільництво (пшениця, кукурудза, бавовна, овочі), тваринництво; видобувна промисловість (руди урану, міді, молібдену); деревообробка, в-во продуктів харчування; туризм. К

Ньюмен (Newman) Пол, нар. 1927, амер. кінорежисер і режисер; ролі в психологічно-побутових драмах (*Солодкоголосий птахюносці*), сенсаційних (*Довге гаряче літо*); режисер фільмів на соціально-побутову тематику: *Рейчел, Рейчел, Вплив гама-променів на зоряні спокропки*.

Ньютон (Н), одиниця сили у системі СІ; 1 Н = 1 кг · м / с².

Ньютон (Newton) баронет Ісаак, 1642-1727, англ. математик і фізик; сформулював 3 основні для класичної механіки закони (принципи) динаміки, закон всесвітнього тяжіння; автор корисулярної теорії світла, один із засновників диференціального та інтегрального числення; *Математичні начала натуральної філософії*.

Ньютона закони динаміки: I з., закон інерції: якщо на тіло не діють жодні сили або діючі сили зрівноважені, то тіло залишається у спокої або рухається рівномірно прямолінійно; II з.: прискорення тіла є пропорційним до діючої на нього сили і обернено пропорційним до його маси; III з., закон дії та протидії: кожній дії відповідає рівна їй протидія.

Ньютона символ, символ $\binom{n}{k}$ при $n \geq k \geq 0$, що означає функцію $n! / (k!(n-k)!)$; визначає к-ть підмножин, яка складається з k елементів у n-елементній множині.

Ньюфаундленд (водолаз), порода вел., масивних собак з довгою чорною шерстю, часом з жорстковатим відтінком; використовують пер. для рятування потопаючих; також декоративні собаки. І

Ньюфаундленд (англ. Newfoundland, фр. Terre-Neuve), провінція Канади, на узбережжі Атлантичного ок.; до складу Н. входять о-в Н. і Пн.-Сх. Лабрадор; 405,7 тис. км², 580 тис. мшк.; адміністратив-

ний центр Сент-Джонс; височинний, у бережжя низовинні; хвойні ліси, лісоступня й тундра; лісорозробки; видобуток залізної руди (Лабрадор); деревообробна, паперова та рибна промисловість; рибальство (тріска). К

Ньюса (Малаві), оз. у Сх. Африці, гол. чин. в Малаві, у Вел. Зх. грабенні; на вис. 172 м; 30, 8 км², пл. до 706 м (криптодочесія); багата фауна.

Ньюквіст (Nykvist) Свен, нар. 1922, шведський кінорежисер; постійний оператор фільмів І. Бергмана (*Вечір блазнів, Персона, Шеніт і крик, Осіння соната*), лімав фільми А. Шебергера, Й. Доннера, Г. Відерберга, Л. Маля, Р. Поланського.

Нюрнберг (Nürnberg), м. в Німеччині, гол. економічний центр Пн. Баварії; 500 тис. мшк.; електронна (*Грондіт*), гоцна промисловість, в-во засобів транспорту; порт на каналі Рейн-Майн-Дунай; транспортний вузол; унів.; музеї; туризм; замок (XI, XII, XIV, XV ст.); численні храми, серед яких св. Себальда (1230-73, 1361-79), Фрауенкірхе (1355-61), св. Івана (на прилеглому цвинтарі – могили А. Дюрера та В. Ствопа), ратуша (XIV ст., 1616-22), будинок Дюрера (XV ст., нині музей), залишки міського муру (XIV-XV ст.). Згадується з 1050; з 1219 – вільне місто Райху; до XVII ст. відоме своїми виробами, ос. з металу (нюрнберзькі вироби); у III Райху – один із гол. центрів нацизму; після II Світової війни 1945-46 у Н. перед Міжнародним трибуналом відбувалися процеси, на яких засуджено гітлерівських злочинців.

Нюрнберзький трибунал (Міжнародний військовий трибунал у Нюрнберзі), створений 1945 Вел. Британією, СРСР, США та Францією для суду над гол. військовими злочинцями з європ. держав оці періоду II Світової війни, звинувачених у злочинах воєнних, проти миру, проти людяності.

нюрнберзькі закони, гітлерівські расистські закони про т.зв. громадянство *Райху* та охорону нім. крові та нім. чистоти, ухвалені райхстагом 15 IX 1935; забороняли подружжя з неарійцями, визнавали громадянські права лише за ариями, які документально довели ариїське походження; скеровані пер. сувороти євреїв, стали підставою для геноциду.

нюрнберзькі процеси: 1) гол. процес перед Міжнародним воєнним трибуналом (представлений Вел. Британією,

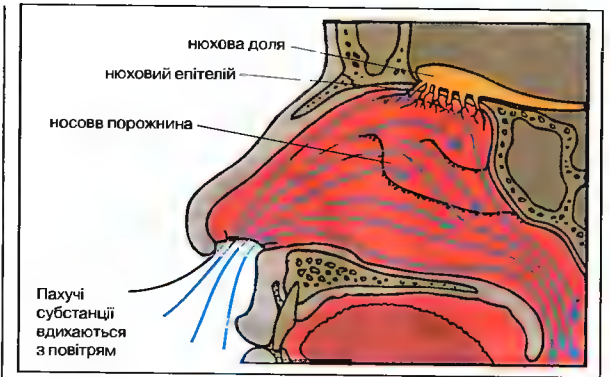

СРСР, США, Францією) у Нюрнберзі (20 XI 1945 – 1 X 1946) проти гол. військових злочинців III Райху, звинувачених у злочинах: воєнних, проти миру, проти людяності; 12 обвинувачених засуджені до смертної кари, 7 – на довічне ув'язнення та різні терміни перебування у в'язниці, 3 – виправдані; злочинними визнані: керівний склад націонал-соціалістської партії Німеччини (НСДАП), охоронні загони НСДАП (СС), служба безпеки (СД), державна таємна поліція (гестапо); 2) 12 процесів перед амер. військовими трибуналами у Нюрнберзі (1945-46) проти вищих офіцерів Вермахту, керівників СС, державних функціонерів та господарських керівників гітлерівської Німеччини; зі 185 оскаржених 25 страчено.

Нюх
Органи нюху розташовані у верхній частині носової порожнини

нюх (відчуття нюху), здатність відчувати запахи; нюхові враження виникають внаслід. подразнення леткими субстанціями нюхових рецепторів, спеціальних клітин у слизовій оболонці носової порожнини. І

Нямунас (Німан, у Білорусі Ньюман), р. у Білорусі і Литві, в нижній течії прикордонна з Росією (Калінінградська обл.); довж. 937 км; впадає у Куршське зат. (Балтійське м.); гол. притока Вілія; Н. з'єднаний каналами з Дніпром і басейном Вісли; гол. м.: Гродно (Білорусь), Друскінінкай, Каунас (Литва). Район однієї з найбільших битв пол.-більшовицької війни 1919-21, що відбулась 23-28 IX 1920 між частинами Війська Пол. (командуючий Ю. Пілсудський) та рад. військами (командуючий М. М. Тухачевський).

Няріс → Вілія.

Оо

О, о, дев'ятнадцата літера укр. абетки, за конфігурацією відоміненна кирилична; позначає голосний звук *o*; вимовляється *o*.

ОАД → Організація американських держав.

ОАЕ → Організація африканської єдності.

оаза, обмежена ділянка пустелі чи напівпустелі навколо джерела, місця виступаючих близько поверхні підземних вод або вздовж ріки; буйна рослинність. |

ОАС (Organisation de l'Armee Secrete, OAS, Таємна збройна організація), 1961-63, фр. таємна організація цивільно-військової опозиції; протестуючи проти алжирської політики Ш. де Голля, боролася за фр. колоніальне правління в Алжирі; терористичні акції. спроби державного перевороту.

Оаза

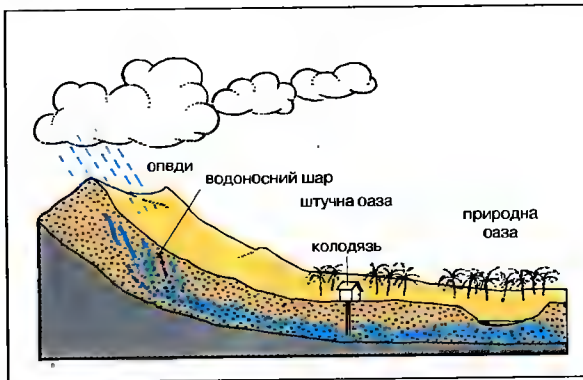

Оахака (Оахаса), штат у Мексиці, на узбережжі Тихого ок., в г. Ід. Сьерра-Мадре; 94 тис. км², 3 млн. мшк.; адміністративний центр О.; виробування кави, бананів, цукрової тростини; тваринництво; харчова, деревообробна промисловість; ремесла; туризм.

Об (Обь), р. в Росії; витікає з льодовиків Алтаю; довж. від витоків Катуні 4338 км, площа басейну 2990 тис. км²; широка долина до 60 км; впадає в Обську губу (Карське м.); гол. притока Іртиш; гол. водний шлях Зх. Сибіру; Новосибірська гідроелектростанція та регулююче водосховище.

обвал, обвалення покривлі виробки у шахті та застипання її породою; відбувається самочинно внаслідок перевищення порогу міцності породи та шахтного кріплення під час гірничих робіт; можна викликати цілеспрямовано, напр., усуненням шахтного кріплення.

обвинувач, особа або ж орган, який складає й підтримує під час судового процесу вимогу покарання звинуваченого.

обгороджування, форма позбавлення селян прав на власність або користування землею в Англії у XII-XIX ст.; полягало у збільшенні земельних ділянок одного власника шляхом відбирання частини общинних земель; такі території обгороджували і призначали для випасання овець; о. позбавляло незможних селян землі й праці, змушувало їх шукати роботи у промисловості; відіграло велику роль у формуванні капіталізму.

обеліск, стовп, зазвичай чотиригранний, який звужується доверху і закін-

чується на вершині пірамідою; декоративний мотив; пам'ятник. |

оберек, пол. народний танець у тридільному музичному розмірі, д. швидкому темпі, з ритмами мазурки, також називають обертас.

Оберт (Oberth) Герман, 1894-1989, нім. вчений, один із піонерів ракетної техніки, творець астронавтики; співпрацював з В. вон Брауном над створенням перших ракет; амер. штучного супутника Землі; з 1958 у Німеччині: праці з теорії польоту ракет, розробка рідкого реактивного пального.

обертання на площині, таке геометричне перетворення, при якому окремі точки окреслюють дуги концентричних кіл, що відповідають певному куту (їхній центр є фіксованим центром о.); у просторі – таке перетворення, при якому фіксовані точки лежать на прямій (вісь о.), а решта точок здійснює о. у площинах, перпендикулярних до осі о.

Об'єднана Арабська Республіка (ОАР), держава, утворена 1958 шляхом об'єднання Єгипту і Сирії; після відокремлення 1961 Сирії Єгипет зберігав назву ОАР до 1971.

Об'єднані Арабські Емірати (ОАЕ), держава у Азії, на Аравійському півостр., на узбережжі Персидської та Оманської зат.; складається із 7 еміратів: Абу-Дабі, Аджман, Дубай, Ель-Фуджайра, Рас-ель-Хайма, Шарджа, Умм ель-Кайвайн. Низовинна і пустельна країна; Ер-Руб-ель-Халі займає 97% поверхні ОАЕ; клімат тропічний сухий та вкрай сухий; сталих рік немає. Місцеві араби (31%) і прибульці з ін. араб. країн; мусульмани (95%) й християни; у містах 78% населення; гол. м.: Абу-Дабі, Дубай, Шарджа та Ель-Ейн. Одна з найбагатших країн світу; вел. поклади нафти на суходолі та шельфі; вел. родовища та розробки природного газу; основою економіки є видобуток і експорт нафти й нафтопродуктів; знеособлення морської води. Історія. До XIX ст. т.зв. Піратський берег, пізніше під брит. протекторатом – Договірний Оман; 1968-71 Федерация Араб. Еміратів, з 1971 незалежна держава Федерация Об'єднаних Араб. Еміратів (теп. наліз з 1975); найвидицій владний орган – Вища Рада (до її складу входять правителі усіх еміратів). 1991 після війни у Перській затоці ОАЕ збільшили витрати на оборону. Через тактичні розбіжності та суперництво між лідерами Абу-Дабі і Дубаем повна інтеграція збройних сил країни не відбулася. З

1998 ОАЕ прагнуть поліпшити стосунки з Іраком. З 1971 президент шейх Заєд бін Султан ан-Нахайан (емір Абу-Дабі). К

Об'єднані Ірландці, таємне товариство, засноване 1791 Т.В. Тоун; боролися за незалежність Ірландії та утворення республіки; просили збройної допомоги у революційної Франції; 1798, 1803 повстання, придушені брит. силами.

об'єднання літературні в Україні 1920-30-х → літературні об'єднання в Україні 1920-30-х.

об'єктив, гол. частина проєкційних і фотоапаратів, мікроскопів, телескопів; система лінз, іноді дзеркал або лінз та дзеркал водночас, яка створює зображення предмета (напр., на фотоемulsії у фотоапаратах, на екрані у випадку проєкційних апаратів). | (с. 874)

об'єктивність, філософське поняття, що означає характеристику предмета, зміст, знання чи спосіб існування (дійсності), яка полягає в їх незалежності від людської свідомості (суб'єкта, який пізнає).

об'єм, величина, яка характеризує обмежений тривимірний простір, невд'ємне дійсне число, поставлене у взаємодозначну відповідність певній фігурі; виражається у м³, см³ і т. п.

обі, японський поєс, пер. повковий, яким підперівають кімоно; о. носять чоловіки (однотонний) і жінки (різнобарвний, візерунчастий).

обігові фонди, виробничі оборотні засоби підприємства, які, як правило, змінюють у процесі виробництва свою натурально-речову вартість на готову продукцію впродовж кожного виробничого циклу; до них належать сировина, енергія та ін.

області рослинні, територія зі своєрідною флорою, що пов'язана спільним походженням та історією; основні просторові одиниці в геоботанічному поділі земної кулі; розрізняють о. р. голарктичні, палеотропічні, неотропічні, мисові, австралійські і голантарктичні.

область визначення функції, множина аргументів функції, або множина значень х, для яких функція {f} є визначеною.

облігація, цінний папір, який приносить власникові сталий, наперед визначений дохід; повсякдення про отримання емітентом позики.

обліпиха (щець), колючий декоративний кущ родини маслинових, поширений у Європі; листки ланцетоподібні, квітки жовті; плоди оранжеві, з великим



Обеліск

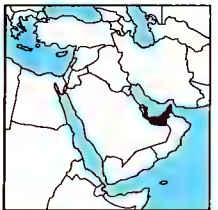

Об'єднані Арабські Емірати

83,6 тис. км²
2,4 млн. мшк. (2001)
28 мшк. на км²
Столиця: Абу-Дабі
Державна мова: араб.
Грошова одиниця:
дирхам ОАЕ

широко-
кутний, бл. 60°нормальний,
бл. 45°об'єктив,
бл. 20°

Об'єктив
Об'єктиви,
що застосовуються
у фотоапаратах

вмістом вітаміну С та ін. вітамінів; культивують у парках, садах; використовують у харчовій промисловості та медицині.

облітеруючий ендартеріт → артеріосклероз.

обмін речовин (метаболізм), увесь комплекс хім. змін, каталізатором яких є ензими, та пов'язаних з ними енергетичних перетворень, що відбуваються в організмі; сюди входять процеси біосинтезу (анаболізм), котрі супроводжуються поглинанням енергії (напр., біосинтез білка), та процеси розкладу (катаболізм), внаслідок яких утворюються т.зв. кінцеві продукти о. р., що виводяться з організму; при катаболічних процесах звільняється хім. енергія (необхідна для біосинтезу, виконання механічної роботи тощо) і тепло.

Обо → Турку.

ободрити (бодричі), група племен зх. слов'ян; в середньовіччі оселилися на сх. від нижньої Ельби; X-XII ст. кілька разів об'єднувалися, утворюючи князівство; воювали з саксами, Данією і велетами; 1160-63 завойовані Генріхом Левом, з часом піддалися германізації, а їхнє князівство перетворилося в нім. Мекленбурі.

оборотні засоби, засоби, що перебувають у розпорядженні підприємства і включають запаси матеріалів, залишки готової продукції, дрібне знаряддя з тривалістю використання не меншою, аніж 1 рік, а також готівка; грошові засоби, вкладені у виробничі оборотні й об'єкти фонди, джерелами утворення яких є власні й привірянні до них позикові й залучені засоби.

образки, кореневища отруйна рослина, поширена на лісових болотах середньої смуги Європи, Азії і Пн. Америки; листки серцеподібні, суцвіття початкоподібне, з білими п'хвами; споріднений афр. вид зантедескію називають калюю.

обра → авары.

обробка ерозійна, надання виробу (із сталі, сплавів карбідів металів) потрібної форми через усунення надлишкових шарів матеріалу за використанням різних фізичних та хімічних явищ, напр., електричної ерозії, потоку іонів або електронів.

обробка пластикна металів, надання виробам потрібної форми розтягненням, куванням, пресуванням, вальцюванням; здійснюється за нагріванням або без.

обробка різанням, надавання виробам потрібної форми через усування зайво-

го шару матеріалу; розрізняють: обертоту (точіння, фрезерування, стругання, довбання, свердління та ін.) та абразивну о. р. (шліфування, полірування та ін.).

обробний центр, багатоопераційний різальний верстат із числовим управлінням і автоматичною зміною інструментів; використовується для обробки складних виробів.

обряд (ригвал), літургія певної Церкви, визначений спосіб її виконання, пов'язаний із власною мовою, законодавством та ієрархічною структурою; о. відображає специфіку певної літургії: в Католицькій Церкві існують споріднені лат. (зх.), вірменські, а також візантійська літургія; в православ'ї о. візантійський (насамперед гр. і церковнослов'янською мовами).

обсесії → нав'язливі стани.

ОБСЕ → Організація безпеки й співробітництва в Європі.

обсидіан, вулканічне скло, звичайно чорне або сіре, скляного блиску; використовують для виготовлення декоративних предметів, в доісторичні часи зброї та знаряддя праці.

обскурантизм (мракобісся), негативне ставлення до освіти і прогресу, відсталість, реакційність.

обставина, другорядний чл. речення, який вказує на різні умови, за яких відбувається дія або виявляється ознака.

Обухів, м., райцентр Київської обл., 35 тис. мешк.; підприємства будівельних матеріалів, машинобудівної промисловості, поблизу О. Трипільська ДРЕС; перша згадка в XIV ст. (як поселення Лукавиця), статус міста з 1979; в 1918-22 центр укр. повстанських рухів (отаман Зелений).

обшук, у карному розслідуванні дія, метою якої є пошук у приватному помешканні чи службовому приміщенні із дозволу прокурора предметів, що можуть стати речовими доказами.

община (мир), сільська громада в Росії; відзначалася спільним використанням лук, лісів, спільним поділом орних ґрунтів; аграрна реформа П.А. Століпін уможливила селянам вихід з о.

Овернь (Auvergne), департамент та історична країна у Франції, у центр. частині Центрального Массиву; 26 тис. км², 1,3 млн. мешк.; адміністративний центр Клермон-Ферран; розведення овець, худоби й кіз; в-во озброєнь; курорти. Заселена кельтами. 51 до н.е. завойована Цезарем; від VI ст. у державі франків, графство у Аквітанії із столицею у

Клермоні; у XII ст. поділена на графство О. І дофінат О., у XVII ст. обидва приєднані до Франції.

овес, однорічна трав'яниста рослина родини злакових, зернова (яра) культура, вирощують у помірному кліматі, нер. в Європі та Азії; зерно багате на жири (до 4-6,5%); використовують як кормовий. Фуражний і круп'яний; в Україні вирощують 8 видів. I **овес порожній** → вівсок.

Овідій (Ovidius) Назон Публій, 43 до н.е. ± 17 або 18 н.е., рим. поет; любовні елегії, поеми, у т.ч. *Наука кохання*, елегії, написані у вигнанні (серед них відома автобіографія); вдосконалив поетичну латину.

овоальбумін, основна складова частина курячого яйця; містить всі необхідні людям амінокислоти, що надходять з їжею; перший білок, який вдалося кристалізувати.

овогенез → оогенез.

овочеві культури, культурні трав'янисті рослини, які вирощують для отримання овочів; залежно від продуктивних органів їх поділяють на: листкові (капуста, салат, шпинат, петрушка та ін.), плодові (помідор, огірок, гарбуз, баклажан та ін.), оочеві (горох, квасоля та ін.), цибулинні (цибуля і часник), коренеплоди (морква, ріпа, редиска та ін.), до о. к. належать також рання картопля і цукрова кукурудза.

овочівництво, галузь рослинництва, що займається вирощуванням овочевих культур; також наука, яка вивчає біологію овочевих культур, методи їх вирощування та розробляє інтенсивні технології отримання овочевих культур.

Овруч, м., райцентр Житомирської обл., на р. Норині (притока Ужу, басейн Дніпра); 19 тис. мешк.; вперше згадується під 946 як Вручий, сучасна назва з 1796; туризм; пам'ятний знак на місці першого поховання 977 древлянського князя Олега Святославича; Василівська церква Василівського монастиря (1190, 1909) та монастирський споруд (1907-09).

Овсійчук Володимир Антонович, нар. 1924, укр. історик мистецтва; д-р мистецтвознавства, проф. Львівської АМ; *Львівський портрет XVI-XVIII ст., Майстри українського бароко*; Шевченківська премія 1994.

овуляція, вихід яйця (оогенез) з яєчника до яйцедову або порожнини тіла; у жінок – звичайно кожні 28 днів, на 12-14 день місячного циклу.

Огайо (Ohio), штат у США, понад о. Ері; 106,8 тис. км², 11,1 млн. мешк.; гол. м.:

Клівленд, Цинциннаті, Колумбус (адміністративний центр); височинно-низинний (Центральна низ.); високорозвинений; видобуток кам'яного вугілля, чорна металургія, машинобудування, в-во літаків та автомобілів; інтенсивне вирощування кукурудзи, сої (region Корн Сой Белт; Кукурудзяно-соєва смуга), кормових трав; розведення вел. рогатої худоби і свиней; водний транспорт (Водний шлях св. Лаврентія). К

Огайо, ріка у сх. частині США, ліва притока Міссісіпі; довж. 1580 км; басейн 526 тис. км²; повені; гол. притоки: Кентуккі, Камберленд, Теннессі; судноплавна; сполучена каналами з Великими озерами; гол. м.: Пітсбург, Цинциннаті, Луїсвілл.

О'Генрі (O. Henry) (справжнє Вільям Сідні Портер), 1862-1910, амер. письменник; гумористичні новели; сатирична повість *Королі і капюста*.

огірок, однорічна трав'яниста рослина родини гарбузових, овочева культура, походить із Індії; підл. – гарбуз зеленого або жовтого кольору, з шипами або без них з приємним смаком і специфічним запахом; в Україні вирощують о. посівний; споживають плоди свіжими, соленими, консервованими або маринованими (корнішони, пікулі). I

Оглобля Олександр Петрович, 1899-1992, укр. історик; працював у Київському та Одеському унів., академічних органах інститутах; 1930-31 арештований органами ДПУ, підданий критиці за буржуазно-об'єктивістські погляди; під час нім. окупації гол. Київської міської управи (1941); з 1944 на еміграції; з 1951 у США; гол. Укр. історичного товариства (з 1965), президент УВАН (з 1970); *Гетьман Іван Мазепа та його доба, Укр. історіографія. 1917-56, Історія укр. промисловості*.

Огіньський (Ogiński) Міхал Клеофас, 1765-1833, пол. композитор, політичний діяч; великий литовський підскарбій 1793, учасник повстання Косцюшка 1794 в Литві і конспірації незалежності після 1795; фортепіанні полонези (*Прошання за батьківщиною*), романси, мазурки, марші; *Листи про музику*.

огузи, союз пастуших тюркських племен; у VIII ст. переселилися за території Монголії у степи над Сирдар'єю і землі сучасного Туркменістану; звідки перша хвиля о. (печеніги) досягла України в IX ст., а друга (торки або узи) – в XI ст.; частина о. (у Середній Азії) стала називатися туркменами, ін. (сельджуки) вторглися на Бл. Схід; від племен о.



Овес

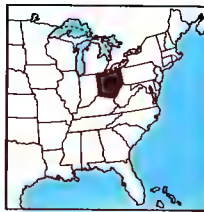

Огайо



Огірок

походить тюркське населення Туреччини й Азербайджану; пд. група тюркських мов називається огузькою.

ода, поетичний твір піднесеного (патетичного) характеру, в якому оспівуються визначні події або славетні люди.

одаліска, невільниця, що обслуговувала жінок у гаремі султана. покоївка; часто була також наложницею правителя; популярна тема в європ. малярстві – жіноче ню у сх. інтер'єрі (напр., у Ж.О.Д. Енгста).

Оден (Auden) Вістен Г'ю, 1907-73, англо-амер. поет; інтелектуальна лірика, від соціально-радикальної до філософсько-релігійної (*На даній час, Цити Ахілла, Даніна Кліо*); експресіоністичні поетичні п'єси (з Ч. Айтшервудом); есе.

Оденсе (Odense), м. в Данії, на о-ві Фюн; 180 тис. мешк.; центр промисловості (суднобудівна, тютюнова, машинобудівна та ін.), торгівлі й туризму; унів.; музеї, серед них – Г.-К. Андерсена; храм; (кафедральний собор); будинки XVI-XVIII ст.

одеон, у стародавній Греції будівля, призначена для музичних і декламаторських конкурсів; формою бл. до театру, але значно менший за розмірами, з огляду на акустичні вимоги покритий дахом.

Одеса, обл. центр на гд. зх. України, порт на узбережжі Чорного м.; 1,1 млн. мешк.; вел. промисловий вузол (машинобудування, в-во підйомних кранів, холодильних установок, медичного, поліграфічного обладнання, комп'ютерів, хім., нафтопереробна, легка, харчова промисловість); залізничний і шосейний вузол, центр Чорноморського пароплавання; науковий (14 вузів, у т.ч. унів., консерваторія; Інститут очних хвороб ім. В. Філатова; Пд. науковий центр НАНУ) і культурний (7 музеїв, у т.ч. археологічний, Зх. і сх. мистецтва; 6 театрів, у т.ч. опери та балету; філармонія, цирк, кіностудія художніх фільмів) осередок; відомий рекреаційний центр: численні парки (пл. зелених насаджень 2371 га), у прибережній частині – зона відпочинку (загальна довж. пляжів бл. 20 км), кліматичні та бальнеологічні курорти: Аркадія, Вел. Фонтан, Куяльницький курорт, Лузанівка, Чорноморка, Лебедівка та ін.; туризм; класицистична забудова центру (XIX ст.), пам'ятник А. Рішельє (Дюк), Потьомкінські сходи (1826-41). На місці О. поселення кімерійців, скіфів, сарматів, греків, пізніше тиверців і улічів; перша згадка про татарське поселення Качи-

бей (1480 перейменоване турками на Гаджибей) від 1415. 1764 турки збудували поблизу фортецю Єні-Дунья (Новий Світ), яку 1789 здобув загін Чорноморського козачого війська під командуванням А. Головатого й З. Чепіги; у 1794 під керівництвом Й.М. Дербаса та О.В. Суворова збудовано морську пристань, 1795 місто отримало назву О.; з 1805 адміністративний центр Новоросійського краю (генерал-губернаторство), з 1825 повітове м. Херсонської губернії; у XIX ст. вел. торговельний центр (статус порто франко у 1819-59, найбільший у Рос. імперії та Європі порт вивозу збіжжя), осередок культури, найбільше за кількістю населення (до 1918) місто України, четверте у Рос. імперії; вел. роль у визвольній боротьбі греків та болгар (1814 засновано товариство Філіксієтерія, 1854 *Одеське болгарське настоятельство*); 1854 відбито англ.-фр. десант; у 60-70-х XIX ст. бурхливий промисловий розвиток (перші в Україні залізничі О.-Балта, 1865, О.-Єлисаветград, 1869; низка підприємств: чавуноливарня Рестеля, заводи сільськогосподарських машин Гена, механічний Белліно-Фендеріха, канатний Новікова, корковий Арна та ін.); 1877 вперше у Рос. імперії проведено каналізацію, з 1910 трамвай; наприкінці 60-х XIX ст. засновано Промду, 1906 *Просвіту*, 1910-14 Укр. Клуб; 1917 владу перебрав Укр. революційний комітет; 1918-20 під владою більшовиків, нім.-австр. війська (союзники УНР), Директорії, англ.-фр.-грецького десанту (союзник білоросійського руху), отамана М. Григор'єва, ген. Денікіна, з 1920 рад. влада, центр Одеської губернії; у 20-х активна українізація, у 30-х русифікація; у 1941-44 під румунською окупацією (центр Трансністрії).

Одеський театр опери та балету, одна з найкращих оперних будівель Європи, споруджена 1884 за проектом Г. Гельмера, Ф. Фельнера (Австрія) у стилі ренесансу з елементами бароко, інтер'єр у стилі пізнього рококо; скульптурні групи та маски; виступи диригентів П. Чайковського, А. Рубінштейна, М. Римського-Корсакова, Е. Направника, А. Аренського, О. Глазунова, співаків Ф. Шалаяпіна, С. Крушельницької, Л. Собінова, артистів балету А. Павлової, К. Гельцер, акторів М. Кропивницького, М. Заньковецької, М. Садовського, П. Саксаганського, М. Комісаржевської; гастролі Е. Карузо, М. Баттістіні, Тіто Руффо, А. Дункан, С. Бернар,

Е. Дузе; з 1926 Одеський державний академічний театр опери та балету.

Одигітрія (з гр. *Провідниця; Та, яка вказує шлях*), один з іконографічних варіантів зображення Богородиці з Ісусом дитям; легенда пов'язує його виникнення з іменем євангеліста Луки, котрий був художником; Ісус правцею благословляє, а в лівій руці тримає суніт чи нерозкрити *Євангелію*; зображення Богородиці найчастіше пояснює жестом правці вона вказує на Дитя, над яким тяжіє вирок смерті, її мофорій прикрашено зірками, що символізують цнотливість. О. була в Україні найпопулярнішим типом богородичної ікони.

одиниця вимірювання, значення певної фізичної величини, чисельно рівне одиниці, напр., 1 метр (1 м), 1 секунда (1 с), 1 Фарада (1 Ф); служить точкою відліку при вимірюванні цієї величини. Впорядкований набір о.в. утворює систему о.в. Основні одиниці вимірювання у певній системі – це одиниці вели-

чин, прийняті за основні, тобто незалежних одна від одної, а похідні о.в. – це одиниці величин, що є функціями основних величин; напр., у системі СІ основними о.в. є: метр [м] і секунда [с], а похідними – м/с і м². О.в. користувалися уже в давнину. Як о.в. довжини застосовували частини людського тіла (звідси назви: локоть, фут і т.ін.). В Україні метрична система о.в. була запроваджена у 1918. Т

одиниця вимірювання дозволення, одиниця вимірювання, рекомендована або дозволена нормативним документом для використання; в Україні о.в.д. є: одиниці системи СІ, окремі позасистемні одиниці і всі похідні від них одиниці. Т

одиниця уявна, число, квадрат якого дорівнює -1 (позначається зазвичай літерою і).

одіозність, ненависть, відроза, неприязнь.

Одіссей, лат. Ulixes (Ulixes), в гр. міфології цар Ітаки, чоловік Пенелопи, батько

Префікси одиниць вимірювання

Позначення	Множник	
Екса	Е	10 ¹⁸
Пета	П	10 ¹⁵
Тера	Т	10 ¹²
Гга	Г	10 ⁹
Мега	М	10 ⁶
Кіло	к	10 ³
Гекто	г	10 ²
Дека	да	10 ¹
Деци	д	10 ⁻¹
Санті	с	10 ⁻²
Мілі	м	10 ⁻³
Мікро	мк	10 ⁻⁶
Нано	н	10 ⁻⁹
Піко	п	10 ⁻¹²
Фемто	ф	10 ⁻¹⁵
Атто	а	10 ⁻¹⁸

Одиниці СІ

Величина

Одиниця вимірювання

Співвідношення одиниць

назва позначення

Основні

Довжина
Маса
Час
Сила електричного струму
Температура
Кількість речовини
Сила світла
Площинний кут
Тілесний кут

метр м
кілограм кг
секунда с
Ампер А
Кельвін К
моль моль
кандела кд
радіан рад
стерадіан ср

Похідні

Частота період, процесу
Сила
Тиск, механічна напруга
Енергія, робота, теплота
Потужність
Електричний заряд
Електрична напруга
Електрична ємність
Електричний опір
Електрична провідність
Магнітний потік
Магнітна індукція
Індуктивність
Світловий потік
Освітленість
Доза опромінювання
Активність радіоактивної речовини
Ківоалентна доза випромінювання

Герц Гц
Ньютон Н
Паскаль Па
Джоуль Дж
Ватт Вт
Кулон Кл
Вольт В
Фарада Ф
Ом Ом
Сіменс См
Вебер Вб
Тесла Т
Генрі Г
люмен лм
люкс лк
Грей Гр
Беккерель Бк
Зіверт Зв

1 Гц = 1 / с
1 Н = 1 кг · м / с²
1 Па = 1 Н / м²
1 Дж = 1 Н · м
1 Вт = 1 Дж / с
1 Кл = 1 А · с
1 В = 1 Вт / А
1 Ф = 1 Кл / В
1 Ом = 1 В / А
1 См = 1 / Ом
1 Вб = 1 В · с
1 Т = 1 Вб / м²
1 Г = 1 Вб / А
1 лм = 1 кд · ср
1 лк = 1 лм / м²
1 Гр = 1 Дж / кг
1 Бк = 1 / с
1 Зв = 1 Дж / кг

Дозволені одиниці вимірювання, які не належать до системи СІ

Величина	Одиниця вимірювання	Співвідношення одиниць
назва	позначення	
Маса	грам	г 1 г = 10 ⁻³ кг
	центнер	ц 1 ц = 100 кг
	тонна	т 1 т = 1 000 кг
Час	хвилина	хв 1 хв = 60 с
	година	год 1 год = 60 хв = 3 600 с
	доба	доба 1 доба = 24 год = 86 400 с
Площа	гектар	га 1 га = 10 000 м ²
	літр	л 1 л = 0,001 м ³
Температура	градус Цельсія	°С
Площиний кут	градус	...° 1° = (π / 180) рад
	хвилина	...′ 1′ = 1° / 60 = (π / 10 800) рад
	секунда	...″ 1″ = 1′ / 60 = (π / 648 000) рад
	град	град 1 град = (π / 200) рад
Енергія	електронвольт	eВ 1 eВ = 1,60219 · 10 ⁻¹⁹ Дж
Атомна маса	одиниця маси	a.o.m. 1 a.o.m. = 1,6605402 · 10 ⁻²⁷ кг
	астрономічна одиниця	a.o. 1 a.o. = 149600 · 10 ⁶ м
Довжина	одиниця	1 парсек = 30857 · 10 ¹⁶ м
	парсек	

Телемаха, досвідчений вождь, енергійний воїн, спритний дипломат, найвинахідливіший з греків, які воювали під Троєю (хитрість з Троянським конем); герой *Одіссеї* Гомера.

Одіссея, епопея, яку приписують Гомеру; пригоди Одіссея під час повернення з-під Трої до Ітаки.

одкровення, у християнстві спасення, особова поява Бога людині; предметом о. є Бог, кульмінаційним пунктом чи повнею о. – Ісус Христос; о. здійснюється через події (дії) і слова Бога, внутрішньо пов'язані між собою; на Церкву покладено обов'язок дотримання, передавання й інтерпретування о.

одноденки, один з найпримітивніших видів комах; бл. 2 тис. видів на всіх континентах; личинки живуть у воді, хижі; перетворення триває від доби до кількох років; дорослі особини живуть бл. кількох днів і нічого не їдять; на кінці черева довгі хвостові нитки. 1

Окремі американські та британські одиниці вимірювання

назва	позначення	українська назва	залежність між одиницями
Inch	in	дюйм	= 2,54 см
Foot	ft	фут	= 12 in = 0,3048 м
Yard	yd	ярд	= 3 ft = 0,9144 м
Mile	mile	миля	= 528 ft = 1,609344 км
Acre	acre	акр	= 4840 yd ² = 4046,856 м ²
Gallon (UK)	gal (UK)	галон	= 277,420 in ³ = 4,54609 дм ³
Barrel (US)	barrel (US)	барель	= 9702 in ³ = 158,987 дм ³
Pound	lb	фунт	= 0,45359237 кг
Grain	gr	гран	= 1 / 7000 lb = 64,79891 мг
Ounce	oz	унція	= 1 / 16 lb = 28,3495 г
Horsepower	hp	кінська сила	= 745,700 Вт

однодомні рослини, рослини, у яких водночас присутні як чоловічі (тичinkові), так і жіночі (маточкові) органи, напр., сосна, ліщина, береза, кукурудза; протилежні їм – дводомні рослини.

однопліддя, первісна система господарювання, полягала в засіванні одного поля аж до виснаження ґрунту, після чого освоювалися нові території.

одноріг, легендарний звір з одним рогом на лобі. 1

однорічні рослини, рослини, повний розвиток яких (від проростання з насінини до утворення насіння) відбувається протягом одного вегетаційного періоду; після цього рослина відмирає (напр., кріп запашний).

односім'ядольні рослини (однодольні рослини), клас покритонасінних рослин, пер. трав'янистих (напр., трави, цибулькові рослини), рідко дерев'янистих (напр., пальми); зачаток у проростаючій насінині має одну сім'ядолю (звідси назва); корінь у вигляді пучка, пагони слабо розгалужені; листки часто безчерешкові, з паралельними прожилками; провідні пучки дезінтегровані, не утворюють вузлів; → сім'ядоль (1).

Одоакр, бл. 433–493, германський полководець на рим. службі; 476 усунув останнього західнорим. імператора Ромула Августа і проголосив себе королем; 490 був переможений Теодорхом Великим – королем остроготів; убитий під час переговорів.

одомашнення (доместикація), сукупність процесів перетворення морфологічних, фізіологічних, розвиткових та психічних рис тварини під довготривалим впливом людини.

Одра (Odra, Oder), р. у Польщі та Чехії, частково (179 км) по кордону з Німеччиною, де має назву Одер, широкою дельтою впадає до Щецинської зат.; довж. 854 км; басейн 119 тис. км²; гол. притоки: Варта, Ниса Лужицька; відм.

Кендзєжин-Козле до м. Бжег Дольни вкита в труби; судноплавна на довш. 7 і км; з'єднана Відтоським каналом і Ніслою; включена до континентальних водних шляхів Європи.

одуд, птах із ряду ракшоподібних; заселяє ліси Старого Світу; довж. бл. 30 см; на голові має великий чуб; гніздиться у дулах; зустрічається рідко; охороняється. 1

Ое (Oe) Кендзабуро, нар. 1935, японський прозаїк; творчість під впливом екзистенціалізму; показує проблему моральної відповідальності за ін. людину та за долю людства; романи *Особиста справа*, *Футбол ери Манен*; Нобелівська премія 1994.

ОЕСД → Організація економічного співробітництва і розвитку.

ожеледь, прозорий шар льоду, що утворюється внаслідок замерзання крапель мряки чи дощу на поверхні землі або предметів при темп. від 0 до –6°С.

Ожешко (Orzeszkowa) Еліза (ур. Павловська), 1841–1910, пол. письменниця; у ранній творчості – представниця тенденційної позитивістичної літератури, у пізнішій – виступає з гострою критикою суспільства; реалістичний образ села. євр. містечко, дрібнопомісної шляхти після 1863 (*Над Німаном*); публіцистика, присвячена, зокр., емансипації жінок; переклади укр. мовою (*Марта*, *Дзурдзі*).

ожина, куцї родини розових, поширений у пн. півкулі; плід – темно-червона або чорна складна кістянка, їстівна; росте на лісових зрубках, узліссях; в Україні 10 видів, найпоширеніша о. сиза; окремі сорти о. культивуються як ягідні. 1

Оз Амос, нар. 1939, ізраїльський романіст, новеліст та есеїст, пише мовою іврит; учасник Арабо-ізраїльських воєн 1967, 1973, пізніше діяч антивоєнного руху за примирення між двома народами; проф. унів. Бен-Гуріона в Беер-Шеві; сучасні психологічні та історичні романи (*Мій Міхаель*, *До самої смерті*, *Чорний ящик*, *Можливо, десь іще*, *Гора злої радії*), твори для дітей (*Суміж*).

озерний край, молада, післяодоникова частина супі, на якій зосереджено багато озер, а також інших форм льодовикової діяльності, напр., морени, ози.

озеро, природний басейн, без вільної нимини вод з морем; типи озер: прибережне, придельтове, моренне, улоговинне, карове, карстове, тектонічне, вулканічне (кратерне). 1, Т

озимі культури, однорічні сільськогосподарські рослини, які висівають в кін-

Найбільші озера Землі

	Поверхня	Макс.гл.
	в тис. км ²	в м
Каспійське м.	376,0 ^a	1025
Верхнє ^b	82,4	406
Оз. Вікторії	68,0	80
Гурон ^b	59,6	228
Мічиган ^b	57,8	281
Аральське м.	40,0	50
Танганьїка	34,0	1435
Байкал	31,5	1620
Велике Ведмеже	31,1	413
Ньяса	30,8	706
Велике Невільничє	28,5	600
Ері ^b	25,7	64
Вінніпег	24,5	214
Онтаріо ^b	19,5	236
Ладозьке (з островами)	18,1	230
Чад	10-26	11
Балхаш	17-22	26

^a 1986

^b Великі озера (на карті)



Одуд



Ожина несієська

ці літа або на початку осені, а дозрівають вони наступного року; із зернових – жито, пшениця озима, ячмінь озимий, окрім того – ріпак озимий.

означення, другорядний чл. речення, який граматично підпорядковується іншому чл., вираженому іменником або іншим субстантивним словом, називаючи його ознаку або належність.

озокерит (земляний віск), натуральна пластична суміш твердих насичених вуглеводнів, що утворюється в горах і щілинах гірських порід; звичайно коричневий або жовтий; утворюється внаслідок кристалізації при охолодженні парафінової нафти; в Україні – Передкарпаття.

Найбільші озера світу





Озоносфера
Вільні атоми хлору, що походять з фреонів та інших сполук хлору, спричинюють розпад молекул озону; це викликає збільшення потоку ультрафіолетового випромінювання, що досягає земної поверхні



Окапі



Окарина

озон, O₃, алотропна форма кисню з триатомною молекулою; голубуватий газ із характерним запахом; сильний окиснювач; нестійкий; утворюється з кисню під час, напр., електричних розрядів та при фотохім. реакціях; складник озоносфери (поглинає ультрафіолетові промені); застошують як окиснючий та бактеріцидний засіб, при надмірній концентрації шкідливий для здоров'я.

Озон (Озон) Франсуа, нар. 1967, фр. кінорежисер; наймодніший, найінтелектуальніший і найскандальніший європ. режисер початку XXI ст.; 1996 приз *Леопард майбутнього* на фестивалі в Локарно за короткометражний фільм *Літнє глаття*; постмодерністські іронічні фільми *Кримінальні коханці*, *Щурятник*, *Крапілі дощу на розжареному камінні*, *Під піском*.

оаонова діра, розрив озоносфери над Антарктидою, який поступово переміщується до Австралії; діаметр понад 1000 км; 1992 виявлена о.д. над Арктикою; на думку фахівців виникла через використання фреонів, пер. промислово-розвинутими країнами; дуже небезпечна для усіх живих організмів; 1985 Віденська конвенція про захист озонного шару; 1987 – Монреальський протокол, 1985 о. д. виявив англ. дослідник Дж. Фарман.

озоносфера, шар земної атмосфери на вис. від 10 до 50 км з підвищеним вмістом озону (максимальна концентрація – на вис. 20–30 км); озон поглинає короткохвильове сонячне випромінювання, д. шкідливе для здоров'я людей і тварин. I

Оймяконська височина, в Росії, в Якутії, між Верхоянськими г. і г. Черського; вис. 1400 м; в пониззі О. в. (вдвоє Індігірки) один з полюсів холоду пн. півкулі (бл. -70°C).

ойроті (зх. монголи), група монгольських племен у пн.-зх. частині Монголії, в Калмикії (Росія) та Китаї; кочові племена, займаються кочовим випасом худоби; частина о. (кальмики) перейшла на осілий спосіб життя; мова ойротська.

Ойстрах Давид Федорович, 1908–74, укр. та рос. скрипаль; нар. й навчався в Одесі; проф. Московської консерваторії, почесний д-р Кембріджського й Оксфордського унів.; численні учні (в т.ч. В. Клімов, О. Криса, О. Пархоменко); визнаний одним із найвизначніших скрипалів ХХ ст.

Ока, р. в Росії, найдовша (права) притока Волги; довж. 1500 км; в пониззі гир-

ла р. Москва шлюзи; гол. м.: Орел, Калуга, Коломна, Рязань, у гирлі – Нижній Новгород.

оказіоналізм, філософський і теологічний погляд XVII ст., який визнає Бога причиною всього, що трапляється, а причинні зв'язки (особливо між психічними і фізичними актами людини) вважає випадковими, *оказією* для Його дії (Н. Мальбранш).

окапі, афр. савець із родини жирафів; вперше відкрито у 1901; живе у прибережних лісах р. Конго; вис. у холці 1,5–1,7 м; забарвлення коричневе зі світлими поперечними смугами; рідкісні, охороняються. I

окарина, музичний інструмент, губний аерофон; різновид флейти; овальний глиняний або порцеляновий дзбан із вдувним і свистковим отворами; сконструював бл. 1860 Дж. Донаті. I

Окаяма, м. і порт в Японії (Пд.-Зх. Хонсю), на Внутрішньому Японському м.; 595 тис. мшк.; промисловий (текстильна, хім., фарфорова галузі) центр; ремесла; суперекспрес Синкансен; унів.; ландшафтний парк Коракуен (XVIII ст.).

океан (світловий океан), гол. частина гідроосфери, солоня водна оболонка, що покриває 71% поверхні Землі (361 млн. км²); об'єм 1,4 млрд. км³, середня глибина – 3704 м; водні запаси океану становлять 97,2% кількості води, наявної у гідроосфері; океан ділиться умовно на 3 частини: Тихий о., Атлантичний о., Індійський о. □ (с. 882)

Океанія, назва понад 7,5 тис. о.-вів на Тихому ок., з Австралією утворює частину світу; до складу О. входять: Меланезія, Мікронезія, Полінезія і Нова Зеландія; бл. 1,26 млн. км² (з того 80% займають Нова Гвінея і Нова Зеландія). О.-ви континентального (Меланезія і Нова Зеландія), вулканічного і коралового (Мікронезія і Полінезія) походження. Більшість о.-вів лежить у зоні субтропічного і тропічного клімату. Нова Зеландія має субтропічний (о-в Північний) і помірний (о-в Південний); річні опади 1000 мм на сх., 3000–4000 мм і більше на зх. (на Гавайських о-вах до 10 000 мм); тропічні циклони у Зх. Мікронезії (Каролінські о-ви) і Пд. Полінезії. Ліси, на коралових о-вах гаї кокосової пальми. У фауні мало ссавців, багато іттахів. В О. проживає 0,2% населення світу (12,9 млн. – 1994), у тому числі понад 1/2 корінного населення (папуаси, меланезійці, мікронезійці, полінезійці); найменше заселена Нова Гвінея; населення згуртоване в сільських посе-

леннях, містах на Гавайських о-вах та в Новій Зеландії. □ (с. 883)

о'кей (від англ. all correct, скорочено все гаразд); згода, вияв схвалення.

окиси вуглецю, хім. сполуки вуглецю з киснем; безбарвні, без запаху гази, напр., окис вуглецю, т.зв. чадний газ, СО – горючий, компонент генераторного газу та газу для синтезу, д. отруйний; двоокис вуглецю, СО₂ – негорючий, розчиняється у воді, утворюючи слабку вугільну кислоту, міститься в повітрі як продукт згоряння та обміну речовин; застошують у в-в газованих напоїв, у вогнетасакках, а у твердому вигляді (т.зв. сухий лід) – у холодильній промисловості.

окисли (оксиди), сполуки хім. елементів з киснем, напр. окис кальцію СаО, двоокис сірки SO₂; багато о. неметалів, регулючі з водою, утворюють кислоти, о. металів (гол. чин. лужних) – основи.

окиснення (оксидація), відокремлення електронів від йонів, атомів або молекул однієї речовини молекулами іншої речовини, яку називають окисником; відбувається водночас із відновленням; у важчому значенні – приєднання кисню або відокремлення водню.

Окінава, японський о-в на Тихому ок., найбільший в архіпелазі Рюкю; 1,2 тис. км²; 700 тис. мшк.; гористо-низовинний, оточений кораловими рифами; вирощування рису, овочів, плодівих дерев; вилов тунця; харчова промисловість; ремесла; туризм.

окістя (періост), зовнішній шар кістки; живить кістки, деякі його клітини беруть участь у формуванні кісток та їх регенерації.

Оккам (Ockham) Вільям, бл. 1285–1349, англ. теолог і філософ-схоласт, представник номіналізму і передвісник емпіризму.

окамізм: 1) філософська доктрина В. Оккама; 2) філософський і теологічний напрям, який ставить і розвиває ідеї, наведені в цій концепції; розвивався у XIV–XV ст., особливо в Оксфордському, Кембріджському і Паризькому унів.

окалд (шаги), декоративне покриття на іконі, пер. з дорогоцінного металу; використовується починаючи з XVI ст.; у релігійних формах вкриває усю поверхню, залишаючи відкритими лише обличчя й руки.

Оклахома (Oklahoma, Оклахома), штат у США, 181,2 тис. км², 3,2 млн. мшк. (250 тис. індіанців); гол. м.: Оклахома-Сіті (адміністративний центр), Талса; височинно-гористий; часті посухи; у пері-

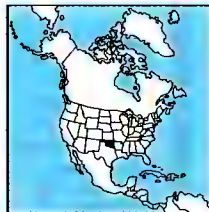

Оклахома

ях вирощують збіжжя, бавовну; тваринництво; видобуток нафти, газу, руд цинку, свинцю; нафтохім., харчова промисловість. К

Оклахома-Сіті (Oklahoma City, Оклахома-Сіті), м. у США, адміністративний центр штату Оклахома; 455 тис. мшк.; міська агломерація 985 тис.; регіональний центр торгівлі й банків; видобуток нафти й газу; машинобудування, електронна промисловість; транспортний вузол; унів.

Окленд (Oakland), м. у США, штат Каліфорнія, гол. порт у міській агломерації Сан-Франциско, понад зат. Сан-Франциско; 375 тис. мшк.; аеропорт; в-во автомобілів, кораблів, продуктів харчування.

Окленд (Auckland), найбільше м. і порт Нової Зеландії, на Пн. о-ві; 910 тис. мшк.; промисловий центр – монтаж автомобілів, машинобудівна, хім., текстильна галузі; міжнародний аеропорт; унів., політехніка.

око, орган зору; у людини та хребетних складається з кулястого очного яблука та допоміжних частин (повік, слізних органів, кон'юнктиви, м'язів); стінки очного яблука складаються із 3 оболонок: зовнішньої – склери, що переходить спереду у прозору рогівку, середньої, судинної, оболонки та райдужки, а також внутрішньої світлочутливої сітківки; оптична система ока: рогівка, водяниста волога, кришталик і скловидне тіло. I

оковита, давня назва спирту-сірцю, неректифікованого етилового спирту.

О'Коннор (O'Connor) Фланнері, 1925–64, амер. католицька письменниця; проза про занепад етичних, релігійних і громадських засад суспільства на прик-

Око
Переріз очного яблука людини

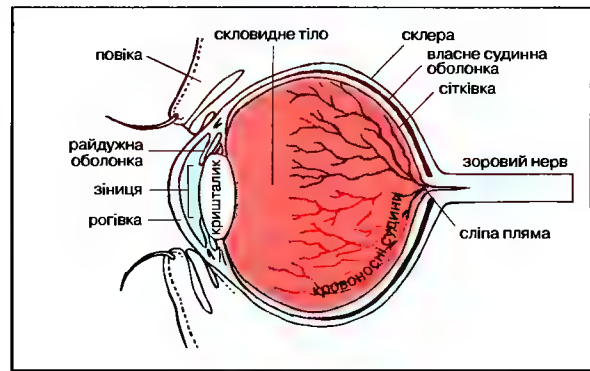

Океани і моря	Поверхня в тис. км ²	Максимальна гли. у м	Об'єм у млн. км ³
Атлантичний о.	90 063	9219	3330,1
Карибське м. з Мексиканською зат.	4379	7680	9,4
Середземне м. з Чорним м.	2924	5121	4,9
Північне м. з Скагеррак	565	809	0,05
Балтійське м. з Данськими зат.	415	459	0,02
Пн. Льодовитий о.	16 400	5527	18,0
Індійський о.	76 170	7729	284,6
Тихий о.	178 684	11 034	707,1
Саговий о.	361 317	11 034	1339,8

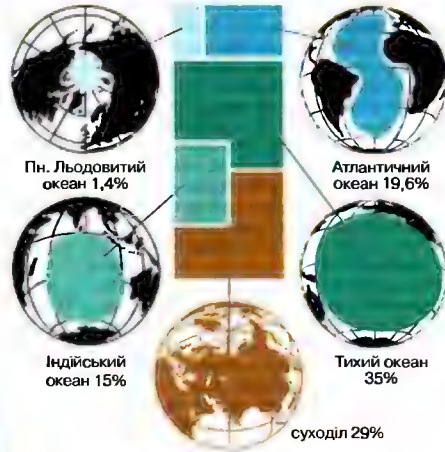

Чотири зони океану

У евфотичній і літторальній зонах з'являються рослини і тварини; у дисфотичній зоні з'являється менше рослин, а тварини, які тут живуть, здобувають поживу у водах, розташованих вище; у темній глибині (афотичній зоні), де немає рослин взагалі, живуть тварини, що споживають органічні рештки, і хижи тварини, також амеби і бактерії.



Зони впливів

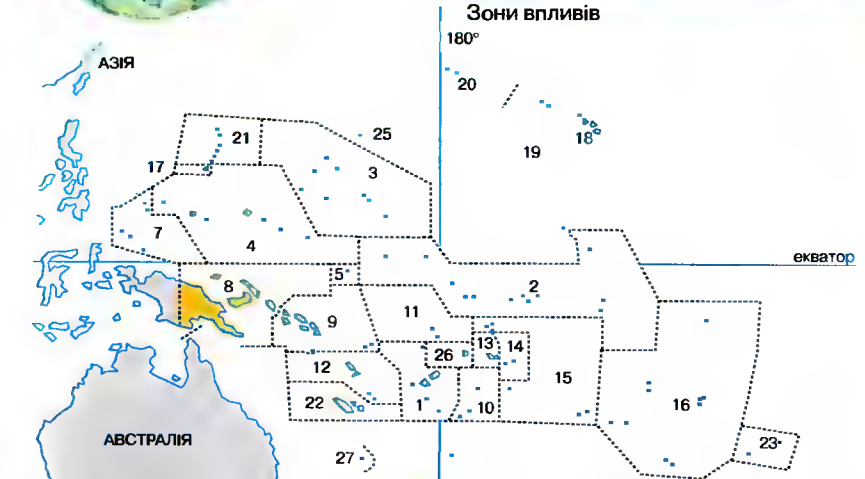

Незалежні держави

Дата здобуття незалежності

1 Австралія, 1901*	18 205	Канберра
2 Фіджі, 1970	775	Сува
3 Фрібаї, 1979	79	Батрікі
4 Маршаллові О-ви, 1990	558	Маджуро
5 Федеративні Штати Мікронезії, 1991	122*	Палікір
6 Тіуру, 1968	10*	Ярен
7 Нова Зеландія, 1907*	3558	Веллінгтон
8 Палау, 1994	17*	Корор
9 Палау-Нова Гвінея, 1975	4057	Порт-Морсбі
10 Соломонові О-ви, 1978	393	Хоніара
11 Тонга, 1970	110	Нукуалофа
12 Вануату, 1978	10*	Ваяку
13 Вануату, 1980	161	Порт-Віла
14 Токелас, 1962	172	Апіа

Мшк.

(в тис.) 1995

Столиці

Залежні та несамоврядні території

14 Американське Самоа (США)	Мшк. 53	24. Паго-Паго
15 Кука О-ви, (Нова Зеландія)	19*	Аваруа
Ніуе (Нова Зеландія)	1,9	Алофі
Токелау (Нова Зеландія)	1,5*	Факаофо
16 Фр. Полінезія	217	Папеете
17 Гуам (США)	152	Аганья
18 Гаваї (штат США)	1,2*	Гонолулу
19 Джонстон (США)	—	—
20 Мідвей (США)	1*	—
21 Пн. Маріанські О-ви, (США)	51	Сайпан
22 Нова Каледонія (Фр.)	183	Нумеа
23 Піткерн (Брит.)	0,1*	Адамстаун
24 Пасхи (Чилі)	2*	—
25 Вейк (США)	0,3	—
26 Волліс і Футуна О. (Фр.)	14*	Мата-Уту
27 Норфолк (Австрал.)	2,7*	Кінгстон

* дата здобуття статусу брит. домінону
 * 1993
 * 1992 (з атолом Джонстон)
 * 1994

ладі Пд. США; збірки новел (*Хорошу людину знайти нелегко, У вогняному кільці*), романи (*Голос крові*); листи (*Звичка до існування*).

Окрі (Okrí) Бен, нар. 1959, нігерійський письменник; живе і працює у Великій Британії; романи *Пейзажі всередині, Дорога голоду*; 1991 премія Букера.

оксамит, тканина з коротким (до 3 мм) ворсом, гатунок плюшу; використовується пер. на сукні, меблеву оббивку; походить з Індії.

оксамитна революція, події 17-27 XI 1989, які ознаменували падіння комунізму у Чехословаччині; розпочалася після студентської демонстрації в Празі, брутально розігнаної міліцією; масові громадські протести, а ос. загальний страйк 27 XI змусили керівництво комуністичної партії Чехословаччини відмовитися від монополії на владу.

оксигемоглобін, сполука гемоглобіну з киснем, легко піддається дисоціації; утворюється в крові судин системи органів дихання; в тканинах о. віддає кисень міоглобінові і знов перетворюється на гемоглобін.

оксида азоту, хім. сполуки азоту з киснем, гази; сюди належать, напр., закис азоту N_2O , т.зв. *веселящий газ*, двоокис азоту NO_2 , газкоричневого кольору, триокис азоту N_2O_3 , п'ятиокис азоту N_2O_5 ; три останні при реакції з водою утворюють кислоти; при потрапленні в атмосферу сильно забруднюють повітря, спричинюючи кислотні дощі та смог.

оксидування, створення на поверхні металевих предметів захисного (чи декоративного) шару їх окислу.

Оксфорд (Oxford), м. у Вел. Британії (Англія), над р. Темза; адміністративний центр графства Оксфордшир; 128 тис. мешк.; відомий унів. з XIII ст.; поліграфічна (Oxford University Press), автомобільна промисловість; центр туризму, науки та культури; ботанічний сад; музеї (найстаріший природничий музей Англії); собори: романські (кафедральний собор XII, XVI ст.), готичні (XII-XV ст.) і в стилі класицизму (XVIII ст.); готичні будинки коледжів унів. (перебудовані XVII-XIX ст.); будинок сенату (XVII ст.), Шелдоніанський театр (XVIII ст.), бібліотека (XVIII ст.). З часів середньовіччя університетське місто, один з гол. центрів науки в Англії; під час англ. громадянської війни 1642-48 місце постюю Карла I, 1646 здобуте армією парламенту.

оксфордська школа, напрямок у філософії XII-XIII ст.; математику визнава-

ли за ідеал знання і основу природничих наук; спричинилася до виникнення традиції емпіризму в англ. філософії, представники школи вплинули на розвиток середньовічної науки (Р. Бекон).

Оксфордський університет, заснований у XII ст. після відкликання королем англ. студентів з Парижа; найстаріший і найвідоміший унів. у світі.

октава: 1) основний музичний інтервал, 8 ступенів (12 півтонів) діатонічного звукоряду; 2) відрізок звукової шкали; чергові о.: субконтрактава (A_7 , або Ля₇), контроктава (A_8), велика о. (А₈), мала о. (а), перша о. (а' або ля') та ін.

Октавіан Август (Octavianus Augustus), 63 до н.е.–14 н.е., з 27 до н.е. – перший рим. імператор, засновник юліансько-клавдіанської династії, плеємнік, усиновлений Цезарем; переможець під Акцієм у громадянській війні з Марком Антонієм; започаткував нову форму суспільного устрою принципат; підтримував науку, літературу й мистецтво (*золотий вік*).

октанове число, величина, яка характеризує здатність пального (бензину) в двигунах з іскровим запаленням протистояти детонаційному (ударному) згоранню; зі збільшенням о. ч. зростають антидетонаційні властивості.

октроювання конституції, надання конституції монархом без участі представницького органу.

Окуджава Булат Шалвович, 1924-97, рос. письменник грузинсько-вірменського походження, популярний виконавець власних пісень, один з провідних творців *авторської пісні*; з родини репресованих у часи сталінізму, солдат II Світової війни, О. залишався вірним антитоталітарним настроєм упродовж усього творчого шляху, співцею свободи та гідності; збірки віршів (*Бережень великодущий, Арбат, мій Арбат, Милості долі*), історичні романи (*Ковток свободи, Мандри дилетанта, Побачення з Бонапартом*), автобіографічна проза (*Процавай, школярє!*)

окулювання → очкування.

окуляр, складова частина багатьох оптичних приладів, напр., мікроскопів, зорових труб; використовується для спостереження створюваного об'єктивом зображення; переважно система лінз, часом одна лінза.

окуляри, лінзи (сферичні, циліндричні) в оправі для корекції вад зору (короткозорості, далекозорості, астигматизму); вперше з'явилися в Китаї у X ст., у Єв-

ропі з XIV ст.; захисні о. використовують для захисту очей від механічних чи світлових пошкоджень. І

окунь, риба з ряду окунеподібних, заселив прісні та солоні води Євразії; довж. бл. 40 см, маса бл. 2,5 кг; хижак, живитьсь безхребетними, рибою та ікрою; смачне м'ясо. І

окупація воєнна, тимчасове збройне захоплення однією державою частини або всієї території іншої держави, переможеної у війні, і встановлення там фактичної влади.

окциденталізм (рос. *западники* – західники), в середині XIX ст. в Росії прихильники перетворення царизму на конституційну монархію за зр. зразком.

Оладж'юнов (Olajuwon) Хаким Абдул, нар. 1963, амер. баскетболіст; один з 20-ти найкращих снайперів НБА всіх часів; центрової команди Х'юстон Рокітс, 1994 найкращий гравець НБА; чемпіон НБА в сезонах 1993/94 і 1994/95; 1996 чемпіон Олімпійських ігор у складі команди США; участь у понад 1100 іграх; здобув понад 26 тис. очок.

Олбані (Albany), м. у США, адміністративний центр штату Нью-Йорк, порт над р. Гудзон, сполучений мережею каналів з Вел. Озерами; 100 тис. мешк.; міська агломерація 870 тис.; центр паперової та машинобудівної промисловості; 2 унів.; музеї; собори (XVIII-XIX ст.); будинки міської адміністрації (капітолі, ратуша) XIX ст., пам'ятки архітектури XVIII-XIX ст.

Олді Генрі Лайон (спільний пс. Олега Ладженського та Дімітрія Громова), обидва нар. 1963, письменники у жанрі фентезі, які мешкають в Україні, пишуть рос. мовою; широка ерудованість, поєднання сюжетного потоку із життя побудованими персональними світами; *Шлях Меча, Месія Очищує диск*.

Олдрін (Aldrin) Едвін Юджин, нар. 1930, амер. астронавт; учасник першої експедиції на Місяць; 21.07.1969 другим в історії ступив на його поверхню.

Олдувай Годж (Olduvai Gorge), ущелина на пн. зх. Танзанії, у Серенгеті, антропологічна й археологічна стоянка гомініда доби раннього плейстоцену (культура О. Г.) та інших, пізніших форм австралопітеків, а також homo erectus (черепи) – еволюційної стадії піткантрона (середній плейстоцен).

олеандр, декоративний кущ або низькоросле деревце родини барвінкових; поширений в Середземномор'ї, субтропічних Азії та в Японії; листки шорсткі,

ланцетоподібні, зимостійкі; квітки рожеві або білі, зібрані в китиці; вся рослина д. отруйна; використовується в медицині.

Олег (Гелгі), ?-912(?), київський кн. від 882 (?); за походженням варяг, воєвода Рюрика; після смерті останнього (за літописом 879) княжив у Новгороді; підступно вбивши Аскольда і Діра, оволодів Києвом; об'єднав під своєю владою більшу частину східнослов'янських земель; успішно воював з Візантією, уклав з нею вигідний для Русі договір (911); за легендою помер від укусу змії, за ін. версією загинув у поході на Каспій.

Олег Святославич, ?-1115, кн. тмутараканський (1083-94), чернігівський (1094-96), новгород-сверський (з 1097), син київського кн. Святослава Ярославича; отримав прізвисько Гориславич за те, що залучав половців до боротьби з ін. руськими кн.

Олександр II Романов, 1818-81, рос. імператор з 1855, син Миколи I; скасував 1861 кріпацтво, здійснив реформи: земську, судову і військову; придушив Січневе повстання 1863-64 у Кор. Пол.; розширив впливи Росії на Балканах, Кавказі, Далекому Сх. і в Середній Азії, підписав Емський ух. 1876, спрямований проти укр. мови; убитий членами *Народної Волі*.

Олександр Ярославич (Невський), 1220-63, кн. новгородський з 1236, київський з 1249 (номінально), вел. кн. володимирський з 1252, православний св.; 1240 переміг шведів над Невою, а 1242 рицарів Лівонського ордену на льоду оз. Лейпус (Чудського); 1252 навів монголів на свого брата, володимирського кн. Андрія і одержав від Золотої Орди ярлик (грамоту) на Вел. князівство Володимирське; придушив антимонгольське повстання 1257 і 1259.

Олександрю острів, о-в у Антарктиді, б. узбережжя Антарктичного півостр. (Зх. Антарктида), на Тихому ок.; 70 тис. км²; гористий, вис. до 2987 м; сполучений льодовиками з континентом; важкодоступний; відкрив 1821 Ф.Ф. Беллінсгаузен.

олександрит, мінерал, відміна хризоберилу; дорогоцінний камінь; зелений при денному світлі, червоний при штучному. Блиск скляний.

Олександрія, дендрологічний парк ботанічного саду НАНУ у м. Біла Церква; площа 201,48 га, понад 1800 видів рослинності, поєднання природного ландшафту з архітектурним комплексом

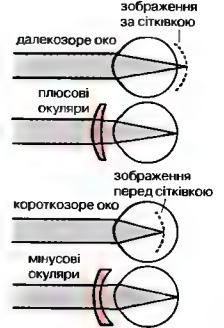

Окуляри
Корекція далекозорості (вгору) й короткозорості (вниз)



Окунь

(палац Браницьких, альтанки, павільйони, колонади, містки, у т.ч. *Китайський місток*, *Колонада печалі*, *Ехо*, *Турецький будинок*); створена на базі парку, заснованого 1793-97 графинею Олександрією Браницькою за планом садівника Мюффа, пізніше О. Янса; упорядкування закінчено 1850; під час революції 1918-20 та II Світової війни зазнала руйнувань; теп. база для робіт з інтродукції та акліматизації декоративних рослин.

Олександрія, м. обл. підпорядкування Кіровоградської обл., 105 тис. мешк.; підприємства машинобудівної, хім., харчової промисловості, центр Дніпровського буро-вугільного басейну; засноване як селище Усівка в 1754, з 1784 - О.; в 1919 центр повстання укр. отамана Григор'єва.

Олександропільський курган, археологічна пам'ятка бл. м. Нікополь у Дніпропетровській обл., один із скіфських царських курганів III ст. до н. е.; у 2-ох камерах-катакомбах поховання знатних осіб; О. к. досліджували А. Терещенко 1852-54 та А. Люценко 1855-56.

Олексій Михайлович, 1629-76, другий московський цар (1645-76) з династії Романових; запровадив абсолютне монархічне правління; активна експансія в Україні, Білорусії, Литві, у Прибалтиці, Сибіру, на Кавказі; уклав Переяславський договір 1654, провадив війну з Польщею 1654-67, яка закінчилася Андрусівським миром 1667 і т.зв. Вічним миром 1686, війну з Туреччиною та Кримом у 70-х; жорстоко придушив народні заколоти у Пскові, Новгороді, селянську війну під проводом С. Разіна; укладено кодекс законів Московської держави (*Соборное Уложение*, 1649), яким остаточно закріпачено селянство; церковна реформа патріарха Никона (1666), яка викликала розкол у Православній Церкві; за часів О. М. Московська держава здобула Лівобережну Україну (з Києвом), частину Сх. Білорусії (Смоленщина).

Олексій Володимирович (Олександр), бл. 1386-1455, онук Ольгерда, удільний кн. київський (1440-55), *государ-отчч.*, одружений з дочкою вел. московського кн. Василя Анастасією; обстоював територіальну цілісність та незалежність Вел. князівства Литовського, Руського і Жемайтійського; війни з татарами, заселення пд.-сх. рубжів військово-промисловим людом; покровитель Православної Церкви в Україні та



Олень благородний



Північний олень

укр. культури (започаткував відновлення Успенської соборної церкви Києво-Печерського монастиря).

Омельковичі, рід удільних кн. київських, нащадків Володимира Ольгердовича, його сина Омелька Володимировича та онука Семена Омельковича (XV ст.), котрі були останніми удільними князями київськими; серед нащадків О. кн. Служькі та Пінські.

олень, родина парнокопитних ссавців; бл. 37 видів, живуть в лісах, степах і тундрі на усій земній кулі, крім Австралії; висота в холці від 30 см (олу) до 2,5 м (лось); роги самців (у пн. виду також самок) утворені з кісткової тканини і щороку скидаються; до о. належать зокр., о. звичайний, кабарга, лось, сарна; о. благородний має висоту в холці до 1,5 м, кілька його підвидів живуть у лісах Африки, Євразії та Пн. Америки (вапіті); в Україні о. збереглися у Карпатах і Криму (о. звичайний) та акліматизовані в деяких районах Істостепу (о. плямистий, лань звичайна).

олень північний, ссавець з родини оленів, величезними стадами заселяє тундру Пн. Євразії та Пн. Америки (карибу); вис. у холці бл. 1,3 м, порожниногий (роги мають і самці); живитья пер. моховинням (ягелем); напівдомашній. I

Оленьок (Оленів), р. в Росії, в Єврейській Автономній Окрузі та Якутії; довж. 2292 км; впадає в м. Лаптевих.

Оленяче, оз. у центр. Канаді, на вис. 350 м; 6,4 тис. км², гл. до 60 м; численні о-ви; витікає через р. Оленячу до р. Черчилл.

Олесь Олександр (пс. Олександр Івановича Кандиби), 1878-1944, укр. поет, перекладач, батько Олега Ольжича; ред. *Літературно-наукового вісника* (Київ), *На переломі* (Відень); повноважний представник УНР у Будапешті; емігрував 1919, з 1929 у Чехо-Словаччині; поетичні збірки (*З журбою радість обнялася*), драматичні етюди, п'єси; поезія д. популярна; 25 окремих видань упродовж 1917-30; пісні й романи на його тексти; 1930-57 заборонений в Україні.

Олесько, селище Бузького району Львівської обл., на р. Ліберція (притока Стиру басейн Прип'яті); 2 тис. мешк. Відоме з 1327, у XV-XVII ст. численні напади татар; об'єкти туризму: парк та замок (XIII-XVIII ст., перебудований у 1961-65 за планом XVII ст.) - давньоруська фортеця, у XVII ст. маєток Собеських, де управителем працював бать-

ко І. Хмельницького і де народився Ян Собеський, теп. філія Львівської галереї мистецтв; готично-ренесансовий Троїцький собор (XVI ст.); храм св. Йосифа та монастир капуцинів (1739). I **олефіан** → алкени.

Олешки (в 1928-97 Цюрупинськ), м., районцентр Херсонської обл., 28 тис. мешк.; підприємства паперової, рибної, харчової промисловості; рекреаційний центр. Засновані в 1711 як центр Олешківської Січі, статус міста з 1876.

Олешківська Січ, організація запорозьких козаків на території Кримського ханства в урочищі Олешки у низині Дніпра (1711-28); зазнаючи утисків від хана, козаки прагнули повернутися на Запоріжжя, але не отримали дозволу царського уряду; 1728 скинули кошового отамана К. Гордієнка і перенесли Січ на р. Чортомлик, згодом на р. Кам'янку; 1734 заснували Нову Січ.

олива (маслина), вічнозелені дерева і кущі родини oliвових, олійна і плодова культура, походить із Середземномор'я (оливкової гаї); вирощують о. європейську, або оливкове дерево; плоди - оливкоподібні істівні (мариновані або солені) кістянки (містять 14-40% олії), з яких отримують оливкову олію. I

оляни, рідкі суміші, що складаються, гол. чином, з вулєводнів; одержують шнасл. переробки нафти, кам'яного вугілля або шляхом синтезу; застосовують як паливо і мастильні речовини.

оливкова пальма, 2 види пальм з довгими перистими листками; тропічні рослини Африки і Пд. Америки; плід - невелика кістянка; з насіння одержують харчову олію, з м'якуша плодів - гексичну.

Олика, селище Ківерцівського району Волинської обл., на р. Путильці (притока Горині, басейн Прип'яті); 3,7 тис. мешк. Перша згадка в Півдільському літописі під 1149; об'єкти туризму: замок (1564), Троїцький храм (1635-40), Петропавловський храм (1450).

Оліварес (Olivares) Гаспар де Гусман, граф. 1587-1645, ісп. політик; 1622-43 ієрший міністр Філіппа IV, здійснив на початку спробу централізаторських реформ, вів війну з Францією; після шубуху 1640 повстання у Каталонії і сщесії Португалії відкликаний.

Олів'є (Olivier) баронет Лоуренс Керр, 1907-89, англ. актор і режисер; світової слави виконавець ролей у п'єсах Шекспіра (*Коріолан*, *Король Лір*, *Отелло*, *Гамлет*, *Генрі V*, *Річард III*), у театрі



Олеський замок

та кіно (*Леді Гамльтон*, *Гамлет*, *Три сестри*, деякі у власних екранізаціях), у багатьох сучасних п'єсах.

олівін, мінерал, силікат магнію і заліза; оливково-зелений; використовується для виготовлення вогнетривких матеріалів, прозорі відміни - як дорогоцінне каміння (хризоліт).

олігополіа, структура ринку, одна із 3 форм недосконалої конкуренції (поряд з монополією та монополією конкуренцією); від монополії відрізняється наявністю конкуренції, від досконалої конкуренції - розмірами підприємств; в олігополії конкурують підприємства, які контролюють значні сектори ринку і внасл. цього мають вплив на ціну; теп. о. є найпоширенішою структурою ринку.

олігосахариди (олігози), сахариди, молекули яких складаються з кількох (2-10) моносахаридів або їх похідних; залежно від к-сті молекул моносахаридів, які входять до складу молекули, о. діляться на ді-, три-, тетрасахариди тощо; → сахариди (Т).

оліготрофне озеро, прісноводна водойма з невеликою к-стю поживних речовин, багата киснем; вел., плибка водойма і високогірне післяльодовикове оз.; з часом може перетворитися на евтрофне оз.

олігофренія (психічна недорозвинутість), стан недостатньої психічної діяльності; наслідок генетичних порушень, пошкоджень плоду, деяких метаболічних захворювань, у 50% випадків причини невідомі; ступені о.: дебільність, імбецильність, ідіотія.



Олива (маслина)

Олімпійські ігри

Сучасні Олімпійські ігри

Літні ігри	Зимові ігри
1896 Афіни	1924 Шамоні
1900 Париж	1928 Сент-Моріц
1904 Сент-Луїс	1932 Лейк Плесид
1908 Лондон	1936 Гармш-Партенкірхен
1912 Стокгольм	1948 Сент-Моріц
1920 Антверпен	1952 Осло
1924 Париж	1956 Кортіна д'Ампеццо
1928 Амстердам	1960 Скво Валлі
1932 Лос-Анджелес	1964 Іннсбрук
1936 Берлін	1968 Гренобль
1948 Лондон	1972 Саппоро
1952 Гельсінкі	1976 Іннсбрук
1956 Мельбурн	1980 Лейк Плесид
1960 Рим	1984 Сараєво
1964 Токіо	1988 Калгарі
1968 Мехіко	1992 Альбервіль
1972 Монако	1994 Ліллекхаммер
1976 Монреаль	1998 Нагано
1980 Москва	2002 Солт-Лейк-Сіті
1984 Лос-Анджелес	
1988 Сеул	
1992 Барселона	
1996 Атланта	
2000 Сідней	

Міста-господарі Олімпійських ігор в Європі

Літні ігри	Зимові ігри
1 Амстердам	12 Альбервіль
2 Антверпен	13 Шамоні
3 Афіни	14 Кортіна д'Ампеццо
4 Барселона	15 Гармш-Партенкірхен
5 Берлін	16 Гренобль
6 Гельсінкі	17 Іннсбрук
7 Лондон	18 Ліллекхаммер
8 Монако	19 Осло
9 Париж	20 Сент-Моріц
10 Рим	21 Сараєво
11 Стокгольм	

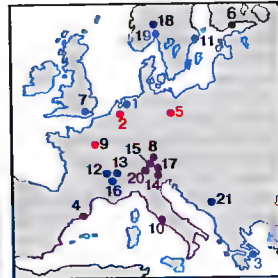

олігоцен, остання епоха раннього третинного періоду (палеогену); → геохронологія (Т).

олії ефірні, пахучі речовини рослинного походження; маслянисті леткі рідини – суміші вуглеводнів, алкохолів, кетонів, альдегідів, складених ефірів; засоговують для одержання запахових композицій, харчових ароматизаторів, а також деяких ліків.

Олійник Борис Ілліч, нар. 1935, укр. поет, літературознавець, політичний діяч; чл. НАНУ; збірки віршів (*Заклинання вогню*, *Сива ластівка*), історико-літературні, критичні та публіцистичні праці; Шевченківська премія 1983.

Олійник В'ячеслав Миколайович, нар. 1966, укр. спортсмен (греко-римська боротьба); чемпіон Олімпійських ігор 1996, чемпіон Європи 1994.

олійні рослини, рослини, насіння або плоди яких містять 20-70% масних олій, сировина для отримання рослинної олії; напр., олійна і кокосова пальма, олива, соняшник, ріпа, соя.

Олімп, найвищий гірський масив Греції над зат. Термаїкос (Салоніцькою); вис. до 2917 м; за віруваннями стародавніх греків, місце перебування гол. гр. божеств (т.зв. *олімпійців*). У 1998 трагічна загибель укр. літака, який прямував до Салонік.

олімпіада: 1) 4-річний період між двома наступними Олімпійськими іграми; відповідно до о. греки відраховували час, узяти за початкову дату рік, коли вперше згадано ім'я переможця олімпійських ігор, тобто 776 до н.е.; 2) теж, що й Олімпійські ігри.

Олімпійські ігри, спортивні змагання, відбуваються раз на 4 роки; стародавні О. і. були організовані на честь Зевса в Олімпії (776 до н.е. – 393 н.е.); сучасні О. і. були започатковані 1896 (з ініціативи П. де Кубертена) як продовження традицій стародавніх О.і.; найважливіші та найпопулярніші спортивні змагання у світі. □

Олімпія (Олімпіада), 375-316 до н.е., дружина царя Македонії Філіппа II, мати Александра III Великого; після смерті сина намагалась найкоротшим чином забезпечити трон собі й онукові – Александрові Аїгесві; за вироком македонського війська суду була засуджена на смерть.

олія оливкова, жир, який отримують із плодів оливи европ.; використовується від стародавніх часів як харчовий продукт, у медицині, як косметичний засіб, а також для олійних ламп; після

очищення отримують цінну харчову олію.

олія рослинна, пер. плинний жир із великим вмістом ненасичених жирних кислот, який отримують з олійних рослин (пер. насіння та плодів); використовується як харчовий продукт (після рафінування та дезодорування, напр., соєва, соняшникова о.) для виробництва маргарину, також як плівкотворна речовина (лако-фарбова промисловість), умиловарній, текстильній, шкіряній промисловості, у медицині.

Оллок (Alcock) баронет Джон Вільям, 1892-1919, брит. льотчик; 14-15 VI 1919 разом з А.В. Брауном (штурман) вперше перелетів через Атлантичний ок. за 16 год. 27 хв.

олово, Sn, хім. елемент з атомним числом 50; утворює алотропні форми: сіре о. має напівпровідникові властивості, біле о. сріблясто-білий пластичний метал густиною 7,30 г/см³; в звичайних умовах о. стійке до атмосферного впливу; реагує з сильними кислотами і основами; міститься в мінералах (напр., касситерит); застосовується для наснення захисних півок та у складі сплавів; відоме з стародавніх часів. Т

Олтмен (Altmen) Роберт, нар. 1925, амер. сценарист, кінорежисер, сценарист, продюсер; комедії (*М. Е. Ш., Весілля*), вестерни (*Мак-Кейбі і місис Міллер*), мелодрами (*Довге прощання*), мюзиклі (*Нешвіл*, драми (*Три жінки*); 2001 приз Оскар за сценарій до фільму *Госфорд Парк*.

олуші, вел. морські птахи з родини буревісників; 9 видів, що живуть на скелястому океанському узбережжі пер. тропічного поясу; довж. бл. 65-105 см; досконало літають; живуть колоніями.

Ольбрихський (Olbrzychski) Данієль, нар. 1945, пол. актор кіно і театру; ролі у фільмах А. Вайди (*Попіл і діамант*, *Безрезняки*, *Весілля*, *Земля обітована*, *Панни з Вілька*) і Є. Гоффмана (*Пан Володийовський*, *Потоп*), екранізаціях літературних творів, у психологічно-побутовій драмі К. Зануссі *Родичне життя*; ролі в закордонних фільмах; ролі у театрі (гол. в *Гамлеті* В. Шекспіра та у *Беньовському* за Ю. Словацьким).

Ольвія, античне місто-держава на правому березі Бузького лиману, заснована в VI ст. до н.е.; ін. назва Борисфен (від гр. назви Дніпра); розквіт у V-III ст. до н.е.; 331 до н.е. разом зі скіфами відбула напад Зопіріона, полководця Александра III Великого; криза у 2-й полов. III-II ст. до н.е.; у II ст. до н.е. потрапила

Олово
атомна маса 118,71;
густина 7,30 г/см³;
темп. пл. 231,966°С
темп. кип. 2270°С

в залежності від царя кримських скіфів Скілура, згодом увійшла до складу понтизької держави Мітрідата VI Євпатора; в середині I ст. до н.е. зруйнована племенами гетів; на поч. н.е. відбудована; на поч. III ст. після тривалого перебування там рим. гарнізону включена до складу рим. провінції Нижня Меся; життя в О. згасло в IV ст.

Ольга (Гелга; християнське ім'я Олена), ?-969, дружина Ігоря, київська кн. варязького походження, канонізована Православною Церквою; після загибелі чоловіка (945) правила Руссю до змушненого сина Святослава (кін. 50-х або поч. 60-х X ст.); жорстоко придушила повстання древлян; упорядкувала збирання данини, організувала опорні пункти центральної влади на місцях (погости); прийняла християнство, але не зуміла зробити його державною релігією; 957 візит до Константинополя, угода з імператором Константином VII Багрянородним. I

Ольгерд (Альгірдас), бл. 1296-1377, вел. кн. литовський з 1345, син Гедиміна, батько київського кн. Володимира I пол. короля Владислава II Ягайла; правив разом з молодшим братом Кейстутом; боровся проти Тевтонського ордену, Московського князівства. Польщі; приєднав чернігово-сіверські землі. Поділяв, 1362 переміг татарів над Сіньюкою Водкою і зайняв Київ та землі між Дніпром і Дністром; завершив збирання руських земель у складі Вел. князівства Литовського.

Ольденбург (Oldenburg) Клас. нар. 1928, амер. художник; один з провідних представників поп-арту; знамениті

асамбляжі, *антимонументи* (велетенські побутові предмети).

Ольденбург (Oldenburg), нім. історична область (у Нижній Саксонії); у XII ст. – графство (династія О.), з 1777 – князівство Гольштайн-О., 1815-1918 – вел. князівство; з 1871 – в Нім. імперії.

Ольденбурги, династія нім. графів Ольденбургів, які панували в Данії 1448-1863, в Норвегії 1450-1814 та Швеції 1457-1521 (з перервами); побічні лінії: Гольштайн-Готторп у Швеції 1751-1818 та Росії 1762-1917 (Романови), Зондербург-Глюксбург в Данії з 1863, Греції 1863-1967 (з перервами), а також у Норвегії з 1905.

Ольжич Олег (пс. Олега Олександровича Кандиби), 1907-44, укр. поет, археолог, політичний діяч, на еміграції з 1924, під час II Світової війни в антифашистському підпіллі як член ОУН (фракція А. Мельника); V 1944 заарештований у Львові гестапо, помер у концтаборі Заксенгаузен; збірки *Річчя*, *Велжі*, *Лібіамча*; публікації в Україні лише після здобуття незалежності; низка праць з археології.

ольмекси, індіанський народ у доколумбовій Мексикі; XIV-III ст. до н.е. створили високу культуру (землеробство, зародження письма й календаря, монументальна архітектура); вважають основною центральноамер. цивілізацію.

Ольстер (Ulster, Ulaidh), історична провінція, що охоплює пн. частину Ірландії; колонізований протестантським населенням з Шотландії і Англії; згідно з брит.-ірландським договором 1921 поділений: більша частина О. як Пн. Ірландія залишилася в унії з Вел. Британією, частина приєднана до Ірландії.

Ом (Om), одиниця електричного опору в системі СІ; 1 Ом = 1 В/А.

Ом (Ohm) Георг Симон, 1787-1854, нім. фізик; праці з електрики, акустики, оптики і кристалооптики; найважливіше відкриття – основний закон електричного струму (закон О.).

оман, гірська рослина Європи, центр. Азії і Пн. Африки; в Україні 11 видів, найпоширеніші о. високій, о. британський і о. верболистий; лікарська рослина.

Оман (Султанат Оман), держава в Азії, на Аравійському півостр., на узбережжі Оманської зат. та Аравійського м. Гори (вис. до 3083 м), височини й пустелі (Руб-ель-Халі); клімат тропічний сухий і д. сухий; постійні ріки відсутні. Араби (78%), іммігранти з Індії та Пакистану;

державна релігія іслам; у містах 11% населення; гол. м. Маскат. Видобуток і експорт нафти; ремесла (ткацтво); вирощування (штучне зрошування) пер. фінікової пальми; кочовий випас кіз, овечь, верблюдів. **Історія**, з VIII ст. під владою імамів мусульманського угруповання Ібайдитів (секта хариджитів); від середини XVIII ст. султанат (абсолютна монархія), панування династії Бу Саїда (донині); з кін. XIX ст. під брит. впливом, розробка покладів нафти брит. підприємствами; фактичний поділ Оману на 2 держави: султанат Маскату й імамат О.; 1954 війська султана захопили весь імамат; у 60-х вибухнула громадянська війна, партизанські дії проти султанської армії та брит. військових і бізнесменів; з 1970 при владі сульан Кабус бен Саїд; 1971 здобута незалежність; 1975-76 закінчена громадянська війна, амністія повстанців; 1985 угода між О. і США про розміщення в О. контингенту військово-повітряних і військово-морських сил. Модернізація політичного режиму і економіки країни. 1996 затвердження султаном конституції. З 1991 (війна у Перській затоці) О. – одна з військових баз сил антиіракської коаліції. К

Омар Хайям, бл. 1048 – бл. 1122, перський поет, математик, астроном, філософ, реформатор календаря, автор наукових трактатів араб. мовою; у Європі відомий як автор перських рубай; **Рубай**, **омари**, морські ракоподібні; мають 10 ніг; 3 види; довж. тіла до 75 см; схожі на річкового рака; істівні. I

Омаха (Omaha, Omega), м. у США (штат Небраска), порт надр. Міссурі; 340 тис. мшк., міська агломерація 655 тис.; важливий центр переробки м'яса; осередок торгівлі та банків; транспортний вузол; 2 унів.

омбудсмен, парламентський функціонер, покликаний стежити за дотриманням державними органами прав громадян (у Вел. Британії, скандинавських країнах, від 1998 в Україні).

Омейяди, династія 14 араб. халіфів 661-750, правителів держави зі столицею у Дамаску (Дамаський халіфат); завоювали величезну територію, їхні володіння простягалися від Піреней і Сахари до Кавказу, Тянь-Шаню та Інду; скинуті Аббасидами; один з О. утік на Іберійський півостр., де створив незалежну державу зі столицею в Кордобі (теп. Кордова).

омела, зелена рослина-напівпаразит родини омелових; поширена в Євразії,



Омар європейський

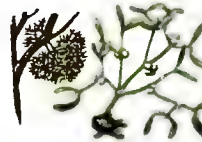

Омела біла



Омелюх звичайний



Ондатра

Африці, Австралії; бл. 70 видів; утворює в кронах дерев вічнозелені виделкоподібні розгалужені куштики; в Україні 3 види, з них найпоширеніша о. біла (на листяних деревах); клейкі білі ягоди (отруйні) о. розносять птахи; лікарська рослина. I

омелюх, співочий птах ряду горобцеподібних; ліси Пн. Євразії та Пн. Америки; довж. бл. 20 см, на голові чуб; в Україні лише взимку; охороняється. I

Омеляський Василь Леонідович, 1867-1928, укр. та рос. учений; чл. АН СРСР; нар. в Україні, 1893-1928 працював у Інституті експериментальної медицини (Петербург); праці про роль мікроорганізмів у кругообігу речовин, бродіння целюлози (відкрив анаеробні бактерії), процеси нітрифікації та азотофіксуючі організми; перший у Росії підручник загальної мікробіології

омнібус, критий кізний екіпаж для великої кількості пасажирів; використовувався від XVIII ст. як міський транспорт

омоніми, слова, однакові за звучанням, але різні за значенням, походженням, часто написанням, напр., коса (волосся) та коса (сільськогосподарське знаряддя).

омофони, ідентичні з погляду вимови форми певної мови, які відрізняються написанням.

Омськ, обл. центр у аз. частині Росії, порт на р. Іртиш, біля гирла р. Оми; 1,2 млн. мшк.; залізничний вузол, аеропорт; машинобудівна, електротехнічна, нафтохім., легка, деревообробна промисловість; 15 вузів (унів.).

омагр, вел. катапульта, яку у стародавніх Греції та Риму використовували для метання каміння, бочок із запалювальною сумішшю, ін. тягарів.

омагр, савець із ряду непарнокопитних (підряд куланів); заселяє напівпустелі Зх. Азії; вис. у холці бл. 1 м; рідкісний.

оманізм → мастурбація.

ондатра (водяний щур), гризун, спосіб життя земноводний; походить з Пд. Америки; довж. бл. 35 см; у 1905 завезена до Європи з метою розведення на хутро. I

Онеггер (Honegger) Артур, 1892-1955, швейцарський композитор; від 1923 в Парижі; близький до неокласицизму, впливи джазу; ораторія (*Цар Давид*), твори для оркестру (*Пасифік 231*, *Літургична симфонія*), камерні твори, концерти, пісні.

Онезьке озеро (Онежское), оз. в Росії, друге за величиною в Європі; 9720 км², пл. до 127 м; багато о-вів (бл. 1370); ви-

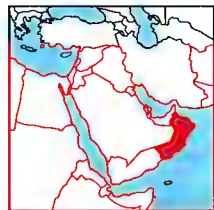

Оман
309,5 тис. км²
2,6 млн. мшк. (2001)
12 мшк. на км²
Столиця: Маскат
Державна мова: араб.
Грошова одиниця:
оманський ріал



Княгиня Ольга.
Пам'ятник у Києві

пливає р. Свір; судноплавне, сполучається з басейном Волги, Балтійським і Білим м.; на о-ві Кижі музей-заповідник; гол. м. Петрозаводськ (Карелія).

Онетті (Onetti) Хуан Карлос, 1909-94, уругвайський письменник; оповідання, повісті, романи про екзистенційну самотність людини; *Ніччина земля*, *Корабельня*, *Хуантадаверес*.

Онешкевич Лариса, нар. 1935, живе у США, літературознавець, перекладач, гол. Наукового товариства ім. Т. Шевченка у США, дослідник укр. драми, упорядник антології драматургії укр. діаспори *Близьота ще зустрічуться*; книга *Українське прізвище в Канаді*.

онікс, мінерал, відміна агату, з біло-чорними стрічками.

О'Ніл (O'Neill) Юджин, 1888-1953, амер. драматург; основоположник сучасної амер. драми; у п'єсах із соціальною та психологічно-моральною проблематикою натуралізм та поетичний символізм поєднуються із експресіоністичними засобами (*Любов під берестами*, *Жалоба - доля Електри*); Нобелівська премія 1936.

онкогени, нормальні гени, що знаходяться в геномі тварин і людей, які внаслідок змін у структурі чи напруженні експресії можуть спричинити перетворення нормальних клітин у злоякісні; в людини знайдено бл. 100 таких генів.

онкологія, розділ клінічної медицини й наука, що займається дослідженням пухлин, причинами їх утворення та розвитку, пошуками методів лікування.

Онтаріо (Ontario), провінція Канади між Вел. Озерами та Гудзоновою зат.; 1,1 млн. км², 10,6 млн. мешк., зосереджених пер. на пд.; гол. м.: Торонто (адміністративний центр), Гамільтон, Оттава; територія пер. височинна (Канадська платформа); на пн. Гудзонова зат.: ліси, на пн. тундра; найрозвинутіша частина країни; автомобільна, металообробна, електронна, металургійна промисловість; видобуток руд міді, нікелю, урану, золота; інтенсивне вирощування пшениці, тютюну, овочів та фруктів; молочне тваринництво; лісові господарства. До О. прибули понад 60% укр. емігрантів 40-50-х, теп. бл. 250 тис. канадців укр. походження (найчисленніша укр. громада Канади, 2,4% мешк. О.), у т.ч. бл. 72 тис. у Торонто; численні осередки укр. студій при унів. Оттави, Торонто, Макмастерському та ін.

Онтаріо, оз. в Канаді та США, в групі Вел. Озер, на вис. 75 м; 19,5 тис. км²,

пл. до 236 м (криптодепресія); впадає Ніагара, витікає р. Св. Лаврентія; сполучене з озерами Ері та Урон та з річками Гудзон і Оттава середземними каналами; становить частину Водного шляху Св. Лаврентія; гол. порти: Торонто, Гамільтон, Рочестер.

онтогенез (індивідуальний розвиток), розвиток організму від моменту його зародження аж до природної смерті.

онтологія, філософська дисципліна, яку розуміють іноді як: метафізику, загальну теорію існуючого і можливого буття; міркування над буттям, коли не визнається різниці між ним і існуванням (М. Гайдеггер); міркування, які обґрунтовують раціональність буття (Н. Гартман); теорія можливого буття (на відміну від метафізики, сприйнятої як теорія існуючого буття (Е. Дуссеррє).

оогамія, розмноження організмів за допомогою гамет: яйцеклітин і сперматозоїдів.

оогенез (овогенез), процес утворення в людини і тварин дозрілої яйцеклітини; проходить в яєчникових піхурцях; полягає у серії поділів первинних клітин, що завершуються мейозом, під час якого остаточно виріває яйцеклітина (гаплоїдна, з ядром т.зв. інформосома); профаза першого мейотичного поділу може тривати д. довго, у ссавців від кількох до кількадесяти років; вивільнення яйцеклітини зв. овуляцією.

оогоній, жіночий орган статевого розмноження більшості водоростей і деяких грибів; збільшена клітина, в якій формується жіноча генеративна клітина.

ООН → Організація Об'єднаних Націй.
Оорт (Oort) Ян Гендрік, 1900-92, нідерландський астроном, який довів, що Галактика обертається, основоположник учення про динаміку її руху, автор гіпотези про існування на периферії Сонячної системи кометної хмари, що служить джерелом комет.

опал, мінеральна речовина, затверділий крем'яний гел, із зміниним складом води; білий, рожевий, жовтий; благородний о. з чудовою грою кольорів використовується в ювелірній галузі; в Україні - Український щит, Закарпаття. **І опалесценція**, оптичне явище, полягає у грі кольорів (часом помутніння) розведених колоїдних розчинів; викликана розсіюванням світла на неоднорідностях розчину.

Опарін Олександр Іванович, 1894-1980, рос. біолог і біохімік; проф. Московського унів., дир. Інституту біохімії АН

СРСР; автор загальновізваної гіпотези про виникнення життя на Землі.

оп-арт, неоавангардна течія в абстрактному мистецтві; започаткував у Франції В. Вазарелі; комбінації різнокольорових геометричних фігур і ліній створюють ілюзію руху.

ОПЕК → Організація країн - експортерів нафти.

Опель АГ (Opel AG, власне Адам Опель АГ), нім. акціонерне товариство, засноване 1928, штаб-квартира в Ріссельгаймі; початком діяльності було закладення 1862 фабрики швейних машин; від 1899 виробництво автомобілів.

опеньок, істинний гриб класу базидіоміцетів; шапинка коричнева, з різними відтінками, вкрита лусочками; трізний паразит хвойних дерев.

опера: 1) вокально-інструментальний музичний сценічний твір, в якому музика поєднується з драматичною дією (лібрето), складається з вокальних партій: сольних (речитативи, арії, ансамблі) і хорових, оркестрових партій (увертюра, інтермеццо), балетних вставок, а також інколи мовних партій; вирізняють о.-буф (комічну) і о.-серія (серйозну); о. виникла бл. 1600 в Італії; 2) театр, в якому виконують о. **О**

операційна система, програма управління ресурсами комп'ютера: керує виконанням інших програм, зокр., виділяє їм пам'ять і дає доступ до периферійних пристроїв; становить базу системного програмного забезпечення комп'ютера; напр., UNIX, DOS, OS/2, MacOS.

оперення, система елементів літака (або ін. літального апарату), що забезпечує його стійкість та можливість управління ним під час польоту; хвостове оперення: вертикальний стабілізатор (кіль) і кермо повороту (утримання заданого курсу, поворот літака вздовж вертикальної осі), горизонтальний стабілізатор і кермо висоти (утримання заданої висоти і поворот літака вздовж горизонтальної осі); о. крил: елерони, закритки, елевони та ін.; передне о. - система качка.

оперення птахів, періодична заміна пір'я у птахів 1-2 рази на рік або через кожні 2 роки; цілковита (у пінгвінів) або, частіше, часткова і поступова; о.п. буває весняне (шлюбний період), осіннє або літне (спричинене кліматичними змінами).

операета: 1) музичний сценічний твір ринково-комерційного характеру, із співаними та інструментальними номерами, ба-

Знамениті опери та музичні драми

(композитор, рік прапрем'єри)

Весілля Фігаро (В.А.Моцарт, 1786)

Дон Джованні (В.А.Моцарт, 1787)

Чарівна флейта (В.А.Моцарт, 1791)

Севільський цирюльник

(Дж.Россіні, 1816)

Вільний стрілець

(К.М. фон Вебер, 1821)

Лючія ді Ламмермур

(Г.Доніцетті, 1835)

Лоенгрін

(Р.Вагнер, 1850)

Ріголетто

(Дж.Верді, 1851)

Трубадур

(Дж.Верді, 1853)

Травіата

(Дж.Верді, 1853)

Галька

(С.Моношко, версія у 4 актах, 1858)

Фауст

(Ш.Гуно, 1859)

Страшний двір (Зачарований замок)

(С.Моношко, 1865)

Нюрнберзькі мейстерзингери

(Р.Вагнер, 1868)

Аїда

(Дж.Верді, 1871)

Борис Годунов

(М.Мусоргський, 1874)

Кармен

(Ж.Бізе, 1875)

Продана наречена (Б.Сметана, 1886)

Пікова дама (П.Чайковський, 1890)

Тоска

(Дж.Пуччіні, 1900)

Медам Баттерфляй

(Дж.Пуччіні, 1904)

Поргі і Бесс

(Дж.Гершвін, 1935)

летом, розмовними сценами, попереджений увертюрою і завершений фіналом; виникла в І-й полов. XIX ст.; 2) театр, в якому виконують о. **Т оперізуучий лишай** → лишай оперізууючий.

опій, висушений молочний сік недозрілих плодів опійного маку; містить понад 20 алкалоїдів; найважливіші: морфін (знеболувальна дія), кодеїн (проти-кашльова дія), папаверин (спазмолітичний засіб); часте вживання о. призводить до залежності.

Знамениті оперети

(композитор, рік прапрем'єри)

Орфей у пеклі (Ж.Оффенбах, 1858)

Прекрасна Олена (Ж.Оффенбах, 1864)

Паризьке життя (Ж.Оффенбах, 1866)

Лилік

(Й.Штраус, син, 1874)

Циганський барон

(Й.Штраус, син, 1885)

Віденська кров

(Й.Штраус, син, 1899)

Весела вдова

(Ф.Легар, 1905)

Осіньні маневри

(Л.Кальман, 1908)

Циганське кохання

(Ф.Легар, 1910)

Королева чардашу

(Л.Кальман, 1915)



Опал

опіка соціальна → допомога соціальна.
опіки міжнародної система, система стосунків, заснована на угодах між ООН та державами, які, керуючись цими угодами, управляли довіреними територіями; заміняла у 1945-90 попередню систему піднадцятих територій.

Опідля: 1) давньоруська назва безлісних або малолісних річкових територій з родючими ґрунтами в межах лісових зон (напр., Львівське о. – серед широколистяних лісів). Використовується під рілля; 2) назва зх. частини Подільської височини, в межах Львівської, Івано-Франківської та Тернопільської областей (Подільське горбогір'я). Переважні висоти 350-400 м.

опір електричний, протидія провідника проходженню електричного струму; дорівнює відношенню електричної напруги на кінцях провідника до сили струму в ньому; для провідника з постійним електричним струмом о. е. залежить від довжини, перерізу та матеріалу провідника; одиниця вимірювання о. е. – Ом.

опійні війни 1839-42, 1856-58, 1859-60, воєнні дії Вел. Британії та Франції (з 1856) проти Китаю; приводом стало знищення китайцями вантажу опіуму, що належав брит. купцям; внасл. о. в. Китай був змушений надати Вел. Британії, Франції, Росії та США торгові й територіальні концесії (Гонконг для Вел. Британії).

опішнавська кераміка, традиційна укр. кераміка із с. Опішної на Полтавщині, найбільшого осередку в-ва гончарної кераміки в Україні; основні групи виробів: поливаний мальований посуд (горщики, глечики, миски, дзбанки, куманці, барильця), розписаний ангобами у техніці ріжкування або фляндрівки, пер. рослинним орнаментом; фігурний посуд (стилізовані зображення тварин), зліпнений із гончарних деталей, розписаний або оздоблений фактурним ліпним декором і кольоровими поливами; іграшки та дрібна скульптура, ліплені від руки, розписані у тому ж стилі, що й посуд, поливані; відомі майстри: Ф. Чирвенко, Ф. Порослий, І. Гладиревський, Ю. Різник, М. Назарчук, Н. Оначко, П. Біляк, З. Линник, М. Кришталь, родина Пошивайлів, В. Омеляненко, Т. Демченко, І. Білик, В. Біляк та ін.

оплаток, тонка скибка хліба, спеченого з пшеничного борошна, розчиненого чистою водою, яку під час Служби Божої освячує священник (преображує) у

тіло Господнє; споживають під час причастя; о. можуть також виставляти у монстранції для почитання віруючими.

оповідання, невеликий прозовий твір з одноплановим сюжетом та вільною композицією.

опозиція, політичне угруповання, яке протистоїть правлячій групі чи урядові, а також особи, які дотримуються політичних поглядів, протилежних поглядам правлячих угруповань; парламентську о. складають партії, що на виборах опинилися у меншості й не входять до складу уряду, але засідають у парламенті.

опока, тверда, біла або кремова осадова гірська порода, що пер. складається з карбонату кальцію і кремнезему; будівельний матеріал.

Ополовок, вершина у Бескидах, на кордоні Польщі з Україною; вис. 1028 м.

опортузізм, позиція, яка відзначається готовністю і вмінням пристосуватися до пануючих у певний момент обставин за рахунок відмови від власних поглядів, якщо це приносить користь.

опосуми → дідельфі.

Оппенгеймер (Oppenheimer) Роберт, 1904-67, амер. фізик; один з творців амер. ядерної бомби; закликав до міжнародного контролю за використанням ядерної енергії.

опідум, термін, яким за часів рим. імператора Юлія Цезаря позначали оборонні поселення галлів; теп. так називають кельтські селища від Британії до Карпатської низовини.

опричнина, 1565-72, політика зміцнення самодержавства Івана IV Лютого; виділена (опричнена) частина Московської держави підпорядковувалася безпосередній владі царя й була виділена на нечувані жорстокості його гвардії – опричникам.

опришки, розбійники в Галичині, на Закарпатті й Буковині в XVI-XIX ст.; рух о. часом набирав характеру соціального розбійництва, спрямованого проти визиску шляхти й утисків адміністрації; найвище піднесення 1738-59 (ватажки О. Довбуш, В. Бажрак, І. Бойчук); оспівані в народних піснях, легендах, переказах.

опсави, сполуки з групи гікозидів, елементи світлочутливих барвників сітківки ока; беруть участь у розрізненні у денний час; вроджена неспроможність розрізняти кольори (далюбонізм) є результатом нестачі одного з о.; нестачу червоного та зеленого о. виявлено тль-

ки в чоловіків, нестачу синього о. – також і в жінок.

оптика, наука про світло та його взаємодію з матерією.

оптимати, у стародавній Рим. республіці назва прибічників правління сенату й супротивників реформ (особливо аграрних); неформальна і неоднорідна група, сформована в період діяльності братів Гракхів (133-121 до н.е.); гостро конкурували з популярами; найвидатніші представники: Сулла та Помпей Великий.

опунція, багаторічна рослина родини кактусових; має м'ясисті, почленовані, сплюснуті пагони з пучками колючок; поширена у Пд. і Центр. Америці; культивують у Середземномор'ї; декоративна апельсино-кімнатна рослина; о., т.зв. індійська фіга, має їстівні плоди. I

Опус Деї (Opus Dei, прелатура Святого Хреста і Опус Деї), католицьке товариство духовенства і світських, засноване 1928 у Іспанії блаженним Х.Е. де Балагером; з 1982 міжнародна прелатура з садибою у Римі; гуртує представників суспільних та інтелектуальних еліт; гол. мета: апостольство через щоденну працю.

опція, право вільного вибору громадянства у випадку передачі частини території держави.

оракул, у релігіях стародавніх Греції, Риму, Сх. пророцтво, яке начебто повідомляти людям боги устами жерців; найвідомішими були о., які сповіщали жерці храму Аполлона у Дельфах.

Оран, портове м. у Алжирі; 700 тис. мшк.; харчова, текстильна, металургійна, хім. промисловість; унів.; міжнародний аеропорт.

орангутан, людиноподібна мавпа, заселені ліси Суматри та Калімантану; вис. до бл. 1,95 см, маса бл. 100 кг; живе самотою на деревах; вимираючий вид, охороняється. I

Оранжева (вільна держава), провінція в центр. частині ПАР; 127,3 тис. км²; 2,7 млн. мшк.; адміністративний центр Гілумфонтейн; височиння; налігвустелі, степи; розведення овець, худоби; вирощування кукурудзи, пшениці; видобуток золота, алмазів, уранових руд; комплекс гідроелектростанцій на р. Оранжева; харчова, хім., металообробні промисловості. Держава створена 1817 бурами на відібраних у народі бунту землях. 1854 республіка п. н. (Пранжева Вільна Держава; після 2-ої бурж. війни (1899-1902) брит. коло-

нія; 1910 створила разом з ін. трьома колоніями Союз Пд. Африки.

Оранжева, р. в Лесото, ПАР і Намібії; довж. 1860 км; басейн 1 млн. км²; витікає з Драконових г. впадає до Атлантичного о.; гол. притока Вааль (права); пороги і водоспади: літні повені; використовується для зрошування, у верхній течії 2 великі трєблі з електростанціями.

оранжерея, застелене приміщення для вирощування і утримування екзотичних рослин (напр., апельсинів, лимонів), яким чужий клімат певної місцевості; о. відомі від XVI ст.

оранка, в сільському господарстві один із осн. способів обробки ґрунту, орють плугом (раніше ралом, сохою), відрізаючи шари рілля, які називають скибками, перевертають та кришать їх, загортають органічні та зелені добрива, знищують бур'яни; о. готує ґрунт до сівби.

Оранська династія → Нассау.
Оранта (лат. *Ta*, яка молитьсь), один з іконографічних варіантів образу Богоматері, що сформувався в середньовіччі; Богородиця зображена на повен зріст, із розведеними та піднятими до рівня обличчя руками. Тип О. сягає ранньохристиянських розписів у Рим. катакомбах. У IX-XIII ст. О. набула поширення в монументальному живописі, іконах Візантії та Київської Русі; у системі розпису купольних храмів О. займала місце в консі центральної апсиди. I

ораторія, вокально-інструментальний неспівний твір на релігійну або світську тему, складається із речитативів,



Опунція
(індійська фіга)



Орангутан



Оранта
Ікона Глокова

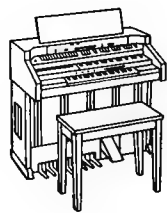

Орґан Гаммонда

арій, хорів, оркестрових партій та інколи партій наратора (testo); о. відома від бл. 1600.

орґазм, мить найбільшого сексуального піднесення, поєднана з відчуттям насолоди.

орґан, клавішно-духовий музичний інструмент; складається із труб, механізму для нагнітання повітря й апарату управління (реєстри, 2-5 мануал, педалі, механічна, пневматична або електрична трактурка); відомий з давніх часів (гідролічний о.); в храмах від VIII ст.; в XX ст. електричні о., напр., о. Гаммонда. I

орґан, морфологічно окрема частина організму тварин і рослин, що виконує певні функції (напр., око, нирки).

орґанели клітинні (орґаноїди), різноманітні структури з цитоплазми у клітинах рослин і тварин, що виконують певні функції; як-от: мітохондрії, лізосоми, ендоплазматична мережа, пластиди; у найпростіших – функціональний аналог відповідного органу багатоклітинних тварин.

орґани державної влади в Україні, складові частини державного механізму, наділені владними повноваженнями, обсяг яких визначається Конституцією та законами України; діяльність о. д. в. забезпечують посадові та службові особи, які працюють на професійних засадах, можуть здійснювати юридично чинні дії та мають спеціальний статус; організація та діяльність о. д. в. здійснюється за принципом народного суверенітету, одним з елементів якого є поділ державної влади: законодавчо-законотвірний Верховна Рада, виконавчо-Кабінет Міністрів, міністерства та ін. центральні органи виконавчої влади, місцеві адміністрації, судову – Конституційний Суд та суди загальної юрисдикції, що поділяються на загальні (Верховний Суд, місцеві та відповідно рівня військові суди) та арбітражні; окреме місце в системі о. д. в. займає Президент та органи прокуратури.

орґани прикріплення, різноманітні органи, за допомогою яких рослини кріпляться до підпор; модифіковані пагони (напр. – вуса винограду), листки (як у вики), придаткові корені (як у плюща) тощо.

Організація американських держав (ОАД), утворена 1948, штаб-квартира у Вашингтоні; до складу входять 32 держави Лат. Америки (від 1962 без Куби), Канада та США; втілює ідею панамериканізму у модерному розумінні (спіль-

не розв'язання економічних, соціальних, політичних проблем, мирне врегулювання конфліктів між державами-учасницями); поступово вивільняється від домінування США.

Організація арабських країн-експортерів нафти (Organization of Arab Petroleum Exporting Countries, OАPEC), міжнародна організація арабських країн, створена 1968 в Бейруті (Ліван); донеї належать держави, що володіють запасами нафти (Алжир, Саудівська Аравія, Бахрейн, Єгипет, Ірак, Катар, Кувейт, Лівія, Сирія, Туніс, Об'єднані Арабські Емірати); мета: оборона інтересів країн – членів організації – на світовому ринку.

Організація африканської єдності (ОАЄ), міжнародна (регіональна) організація, що об'єднує незалежні африканські держави; утворена 1963 в Аддис-Абебі (резиденція організації); її метою є розвиток політичної та економічної співпраці, запобігання конфліктам, забезпечення умов для швидкого розвитку цих країн. 2001 перетворена в Африканський Союз.

Організація безпеки й співробітництва в Європі (ОБСЄ), міжнародна організація; назва усталена 1994 Конференцією безпеки й співробітництва в Європі (КБСЄ) з метою відбити перетворення КБСЄ на тривку (стабу) організації з постійно діючими органами (секретаріат); членами є 53 держави: європ., колишні республіки СРСР, Канада, США.

Організація визволення Палестини (ОВП), політична організація палестинських арабів; заснована 1964 більшістю угруповань палестинців, що боролися з Ізраїлем за утворення палестинської держави; з 1969 голова ОВП Я. Арафат – лідер домінуючої в ОВП організації Фатт; 1974 лідери араб. держав визнали ОВП єдиним представником палестинського народу, вона здобула статус спостерігача ООН; з 1976 також чл. Ліги араб. держав; найвищий орган ОВП – Палестинська Національна Рада (парламент), яка обирає Виконавчий комітет; 1993 Я. Арафат від імені ОВП уклав з І. Рабином, прем'єром Ізраїлю, перший з договорів про поступове розширення палестинської автономії в секторі Гази і на Зх. Березі Йордану.

Організація економічного співробітництва й розвитку (Organization for Economic Cooperation and Development, OECD), міжнародна організація, існує

від 1961; її члени – найрозвинутіші економічно країни світу з ринковою економікою; ОЕКД – форум, на якому їх представники обговорюють і координують економічну й суспільну політику; 28 членів (1996).

Організація країн – експортерів нафти (англ. Organization of the Petroleum Exporting Countries, OPEC), міжнародна організація, об'єднує найпотужніших експортерів нафти; утворена 1960; прагне до уніфікації політики в галузі виробництва й збуту нафти з метою охорони інтересів її продуцентів.

Організація Об'єднаних Націй (ООН), універсальна міжнародна організація, створена на підставі *Хартії Об'єднаних Націй*, підписаної 26 VI 1945 на конференції у Сан-Франциско; діяльність спрямована на забезпечення міжнародних безпеки і миру; ООН організує співпрацю і підтримує розвиток приязних стосунків між державами; фундаментальні принципи: суверенна рівність держав, неутручання у їхні внутрішні справи, розв'язання суперечностей мирним шляхом, дотримання державами міжнародних зобов'язань, колективна участь членів організації в операціях ООН; гол. органи: Генеральна Асамблея (ГА), Рада Безпеки (РБ), Секретаріат (генеральний секретар обирається ГА за рекомендацією РБ на 5 років), Міжнародний Суд, Економічна і Соціальна Рада; штаб-квартира у Нью-Йорку; члени-засновники – 51 держава (в т.ч. Україна); 185 (на 1998) держав-членів. I, □ (с. 898)

Організація Об'єднаних Націй з питань освіти, науки і культури (англ. United Nations Educational, Scientific and Cultural Organization, UNESCO), спеціалізована установа ООН, створена 1946; ініціює й координує міжнародну співпрацю в ділянці освіти, науки й культури. Україна є членом ЮНЕСКО від 1954. I

Організація Об'єднаних Націй у справах допомоги й відбудови (United Nations Relief and Rehabilitation Administration, UNRRA), створена 1943; надавала допомогу (харчову, медичну та ін.) виселенню країн, які найбільше постраждали від наслідків II Світової війни (серед них – Україна, тоді УРСР); діяльність припинена 1947.

Організація Об'єднаних Націй у справах промислового розвитку (United Nations Industrial Development Organization, UNIDO), 1966-85 орган Зага-

льних Зборів, а від 1985 спеціалізована установа ООН; діяльність розрахована на підтримку співпраці в галузі промисловості у світі; сприяє організації засобів для промислового піднесення країн, що розвиваються.

Організація Північно-Атлантичного Договору (North Atlantic Treaty Organization, NATO), міжнародна політично-воєнна організація, створена 1949; союз колективної оборони; до 1990 із зх. боку була гол. елементом конфронтації й противником Варшавського договору; гол. органи: Рада НАТО (на рівні глав держав і урядів, або міністрів), генеральний секретар, Комітет планування оборони (міністри оборони), Військовий комітет (начальники штабів), 3 регіональні командування; члени: Бельгія, Данія, Франція, Голландія, Ісландія, Канада, Люксембург, Норвегія, Португалія, США, Вел. Британія, Італія; від 1952 Греція, Туреччина, від 1982 Іспанія. З 1999 - Польща, Чехія, Угорщина; 1991 Україна приєдналася до Ради Північно-атлантичного співробітництва, 1994 до програми *Партнерство заради миру*, 1997 в Мадрид *Хартія про особливе партнерство між НАТО і Україною*, провадить спільні військові навчання, участь у міжнародних силах підтримки миру в зонах військових конфліктів.

Організація українських націоналістів (ОУН), укр. політична організація, заснована 1929 внасл. об'єднання УВО, ЛєГіт укр. націоналістів, Союзу укр. націоналістичної молоді та Групи укр. національної молоді; діяла в підпіллі на західноукр. землях та в еміграції; програма створення укр. самостійної соборної держави шляхом національної революції; ідеологія тоталітарного характеру, на її формування вел. вплив справили твори Д. Донцова та Г. фашизм; до 1939 осн. діяльність спрямована проти Польщі, включала пропаганду, бойкот, саботажні й терористичні акції; 1940 розкол на прибічників С. Бандери та А. Мельника – ОУН (Б) і ОУН (М); на поч. II Світової війни обидві фракції орієнтувалися на Німеччину; 30 VI 1941 ОУН (Б) проголосила у Львові Акт відновлення Укр. держави, після цього Бандера та низка його однодумців ув'язнені нацистами; з кінця 1941 ОУН (Б) вела боротьбу на два фронти – проти СРСР і Німеччини, від 1943 збройну (УПА); 1943-44 спробі змін в ідеології ОУН (Б), відходу від тоталітаризму й національної винятковості, утворення всеукр. представницького ор-

ООН
Символ організаціїЮНЕСКО
Символ організації

Організація Об'єднаних Націй



Генеральні секретарі ООН

Трюгве Лі, Норвегія	1946-53
Даг Гаммаршельд, Швеція	1953-61
У Тан, Бірма	1961-71
Курт Вальгайм, Австрія	1972-81
Хав'єр Перес де Куельяр, Перу	1982-91
Бутрос Бутрос Галі, Єгипет	1992-96
Кофі Аннан, Гана	від 1997

Агентства й спеціалізовані установи (штаб-квартира)

UNCTAD — Конференція ООН у справах торгівлі й розвитку (Женева)
 UNICEF — Дитячий Фонд ООН (Нью-Йорк)
 UNHCR — Управління верховного комісара ООН у справах біженців (Женева)
 WFC — Всесвітня Рада у справах продовольства (Нью-Йорк)
 WFP — Всесвітня Програма у справах продовольства (Рим)
 UNDP — Програма ООН у справах розвитку (Нью-Йорк)
 UNEP — Програма ООН у справах захисту довкілля (Найроби)
 UNCSH — Центр ООН до справ людських жител (Найроби)
 UNFPA — Фонд народів ООН (Нью-Йорк)

UNRWA — Агентство ООН у справах допомоги палестинським біженцям на Близькому Сході (Відень)

Регіональні економічні комісії ECOSOC
 ECA — у справах Африки (Аддис-Абеба)
 ECE — у справах Європи (Женева)
 ECLAC — у справах Латинської Америки та Карибського басейну (Сантьяго)
 ESCAP — у справах Азії та Тихоокеанського регіону (Бангкок)
 ESCWA — у справах Західної Азії (Амман)

Спеціалізовані установи ООН
 ILO — Міжнародна організація праці (Женева)
 FAO — Продовольча й сільськогосподарська організація ООН (Рим)
 WHO — Всесвітня організація охорони здоров'я (Женева)

UNESCO — Організація ООН у справах освіти, науки і культури (Париж)
 IMF — Міжнародний валютний фонд (Вашингтон)
 IBRD — Міжнародний банк реконструкції та розвитку (Всесвітній банк) (Вашингтон)

IFAD — Міжнародний фонд розвитку сільськогосподарства (Рим)
 ICAO — Міжнародна організація цивільної авіації (Монреаль)
 UNIDO — Організація у справах промислового розвитку (Відень)
 UPU — Всесвітній поштовий союз (Берн)
 ITU — Міжнародний союз телекомунікації (Женева)

WMO — Всесвітня метеорологічна організація (Женева)
 IMO — Міжнародна морська організація (Лондон)
 WIPO — Всесвітня організація інтелектуальної власності (Женева)

гану — УГВР; до середини 50-х підпільна мережа ОУН-УПА знищена рад. і пол. органами безпеки та військами; на еміграції подальші розколи: поряд з ОУН (М) і Закардонними частинами ОУН (бандерівці) 1956 виникла ОУН за кордоном; після проголошення незалежності ОУН (М) і ОУН (Б) діють в Україні, зокр. бандерівці заснували Конгрес укр. націоналістів; керівники: Є. Коновалець, А. Мельник, С. Бандера, Я. Стецько, С. Стецько, М. Плав'юк.

органічні добрива, добрива, які містять усі необхідні для розвитку рослин речовини, гол. чин. у вигляді органічних сполук.

органогенез, утворення і розвиток органів під час зародкового і личинкового розвитку; в хребетних найшвидше розвивається зав'язок нервової системи і органів відчуття.

органолептика, оцінка якості товарів, харчових продуктів за допомогою органів відчуттів (смаку, нюху, дотику, зору), часто за допомогою вимірів, зроблених спеціальними приладами.

органум, колишня форма багатоголосся в европ. музиці (бл. IX-XII ст.); о. входив у межі одноголосних літургійних форм; найбільший розвиток — у паризькій школі Notre Dame (3, 4 голоси).

Оргус (Arhus), м. в Данії, над зат. Каттегат; гол. центр сх. частини Ютландського півостр.; 200 тис. мшк.; важливий торговельний порт (пороми до Копенгагена та Осло); в-во засобів транспорту, машинобудування, текстильна та харчова промисловість; унів.; туристичний центр; музей, скансен.

орда, у центральноазійських кочівників спершу назва осідку хана, пізніше (з XIII ст.) — цілого народу та підлеглих йому земель; у давнину в Україні назва татарських військ; на території Пд. України у середньовіччі існували Білгородська (Буджацька, Добруджанська, Малих ногаїв), Джамбул'юцька (Перекопська), Єдисянська (Очаківська), С'дичульська, Кримська о.

ордалі (суди Божі), у ранньосередньовічних процесах докази, які мали засвідчити наявність чи відсутності вини обвинуваченого.

Орден Богдана Хмельницького: 1) рад. військова відзнака, заснована 10 X 1943; 2) відзнака Президента України, менавана 3 V 1995 для нагородження її особливих заслуги у захисті державного суверенітету, територіальної цілісності, зміцнення обороноздатності та безпеки України.

Орден Вірності Милитарі (Virtuti Militari), найвища пол. відзнака за воєнні заслуги; заснував король Станіслав Август Понятовський 22 VI 1792.

Орден Воєнний Святого Георгія, відзнака Рос. імперії; встановила 1769 Катерина II після битви під Зеленицями під час війни з Росією. I

Орден Золотого Руна, найвища відзнака Габсбургів і Королівства Іспанії; одна з найцінніших відзнак; встановив 1430 кн. Бургунді Філіпп Добрий; до 1931 і з 1977 найвища ісп. відзнака, до 1918 — Австро-Угорської монархії. I

Орден Королівський Серафимів, найдавніша і найвища шведська відзнака; існував з 1336, зник у XVI ст., відновив 1748 король Фрідріх I. I

Орден Лазні, висока брит. відзнака; встановив 1725 король Георг I.

Орден Леніна, найвища рад. відзнака; встановлений 1930. I

Орден Національний Почесного Легіону, найвища фр. відзнака; встановив 1801 Наполеон Бонапарт. I

Орден Під'язки, найвищий брит. орден; встановив 1348 король Едвард III. I (с. 900)

Орден Пур ле Мерит (Pour le Merite), нім. відзнака; встановив 1667 бранденбурзький електор, 1740 перетворений Фрідріхом III Великим в О. П. ле М.; з 1952 відновлений у ФРН.

Орден Святого Апостола Андрія Первозваного, найвища відзнака Рос. імперії; встановлений 1698. I (с. 900)

Орден Святого Олафа, найвища норвезька відзнака; встановив 1847 король Швеції Оскар I. I (с. 900)

Орден Слова: 1) найвища данська відзнака; 2) спершу Братство Штанувальників Пресвятої Диви Марії, засноване 1462 королем Христіаном I, ліквідоване у період Реформації та перетворене 1633 королем Христіаном V на світський орден. I (с. 900)

ордер касовий, документ, яким підтверджується здійснення готівкової операції через касу.

ордени українські, найвищі відзнаки України; в УНР — орден Залізного Хреста (1920); в незалежній Україні 1995-97 засновані відзнаки Президента України: *Орден Богдана Хмельницького*, *Орден князя Ярослава Мудрого*, *ордени За мужність*, *За заслуги*, *Орден княгині Ольги*.

ордени червечі, назва релігійних інституцій (чоловічих чи жіночих), члени яких дають обітницю убогості, цноти, послуху, живуть у спільноті згідно з ви-

ордени червечі



Орден Воєнний Святого Георгія



Орден Золотого Руна

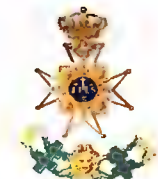

Орден Королівський Серафимів



Орден Леніна



Орден Національний Почесного Легіону



Орден Під'язки



Орден Святого Апостола Андрія Первозванного



Орден Святого Олафа



Орден Слона

значеними правилами; існують також чернечі об'єднання, члени яких давали, до оголошення нового Кодексу Канонічного права (1983), звичайну чернечу обітницю (в о. ч. дають урочисту обітницю).

ордери архітектурні, конструктивно-композиційні системи, елементи яких поєднані певними пропорціями (обчислені згідно з модулем) і відзначаються цілісністю форми; гол. частини: колона (зокр., капітель) і антаблемент; основні типи о. а. виникли у стародавніх Греції (доричний, іонічний, коринфський) та Римі (тосканський і композиційний).

Орджонікідзе (до 1934 Покровське), м. обл. підпорядкування Дніпропетровської обл., 45 тис. мшк.; підприємства машинобудівної, легкої, харчової промисловості, видобуток марганцевої руди.

ордианата, друга координата точки в декартовій системі координат на площині; вісь ординат – зазвичай вісь ОУ: → абсциса (I).

ординація, велике неподільне земельне володіння, яке цілком успадковував старший син (майорат) або найближчий кривний родич.

ордовик, другий період палеозойської ери: → геохронологія (I).

ордлібералізм (фрайбурзька школа), суспільно-політична доктрина, згідно з якою основою економічного й суспільного порядку є стабільна грошова одиниця, визнання прав людини, приватної власності, вільної конкуренції, свободи договорів; у 40-50-х ХХ ст. була основою нім. моделі суспільного ринкового господарства; гол. представники: В. Рерке, А. Рюстов, А. Міллер-Армак, Л. Ергард.

Ордос, пустельна височина в Китаї, у вел. меандрі р. Хуанхе, на пн. від Лесового плато; вис. 1100-1500 м; на пд. – Вел. Китайська Стіна.

Орегон (Oregon), штат у США, на узбережжі Тихого ок.: 251,4 тис. км², 3 млн. мшк.; адміністративний центр Сейлем, гол. м. і порт Портленд; височинно-гористий (Каскадні г., Колумбійська вис.); 50% території – ліси, які активно вирубають (найбільші у США заготовки деревини); деревообробна, целюлозно-паперова, харчова промисловість; гідроелектростанції на р. Колумбія; землеробство у долині Віллетет. К

орел, у геральдиці гербовий знак багатьох держав, народів; одноголовий о. був гербом нім. держави, Німецького Райху, з 1871 – Нім. імперії, двоголовий – Московського князівства, пізніше Рос. імперії, Австр. імперії, Сербії, Югославії, США; о. є державним гербом Польщі. I

Оренбург, обл. центр у європ. частині Росії, над р. Урал; 558 тис. мшк.; залізничний вузол; машинобудівна, металургійна, газодобувна, хім. промисловість; 9 вузів; аеропорт.

Оренбурзький газопровід, у Сх. Європі; збудований 1975-79 (найбільша спільна інвестиція країн РЕВ); довж. 4550 км; транспортування газу з Оренбурзької обл. у Росії до України, Словаччини, Чехії, Австрії та Німеччини; відгалуження до Польщі та ін. країн Сх. Європи, Югославії.

оренда, угода, на підставі якої орендар отримує у користування чуже нерухоме чи рухоме майно або певні права в обмін за визначену оренду плату.

ореоол, в образотворчому мистецтві коло чи золотистий диск навколо голови Бога чи св., символ святості чи божественного походження; мотив запозичений із буддизму у християнське мистецтво у IV ст.; різновиди о.: мандорла, глорія, німб. I

орігінал, документ у своєму первісному матеріальному й змістовому вигляді; автентичний взірць (не копія).

орікс (сарнобик), антилопа, заселяє савани та налівпустелі Африки та передньої Азії; вис. у холці 0,9-1,4 м; довгі прямі роги у самців та самиць (бл. 1 м); у Стародавньому Єгипті був одомашнений; вимираючий.

Оріген, бл. 185 – бл. 254, гр. філософ, теолог і вчений, представник ранньої патристики, апологет з Александрії; свою концепцію ґрунтував на положеннях стоїцизму та неоплатонізму; провісник сучасної біблійної ексегетики.

орієнтація просторова (біоорієнтація), здатність тварин і людини до швидкої й точної оцінки свого положення у

просторі; складний процес, який включає отримання інформації про зовнішній світ із різних каналів зв'язку (рецепторних систем). Ї обробку та відповідну реакцію; прийняття рішення базується як на інстинктах, так і на досвіді й пам'яті.

орієнтування спортивне, вид спорту, який полягає у якнайвидшому пробігу позначеною на місцевості трасою та знаходженні за компасом і картою контрольних пунктів у порядку, позначеному на карті. I (с. 902)

Оріноко, ріка у Пд. Америці, у Венесуелі (прикордонна з Колумбією); довж. 2730 км, басейн 994 тис. км²; витокі на Гвіанському плоскогір'ї, впадає в Атлантичний ок., утворюючи дельту пл. 20 тис. км²; через р. Каскі'яре (біфуркація) сполучена з Ріу-Негру (притока Амазонки); у нижній течії судноплавна.

Оріон, екваторіальне сузір'я, в Україні видиме взимку; найяскравіші зірки: Рігель, Бетельгейзе; містить туманності – Велика туманність Оріона та Кінська голова.

Орісаба (Citaltepetl), найвищий діючий вулкан у Пн. Америці, в Пд. Кордильєрах (Вулканічна Кордильєра), у Мексиці; вис. 5700 м; льодовики.

Орісса (Orissa), штат у Індії, на узбережжі Бенгальської зат.; 155,7 тис. км², 33,8 млн. мшк., пер. оріссів (оріів); адміністративний центр Бхубанешвар; плоскогір'я Декан та Сх. Гати; мусонні ліси з туковим деревом; землеробство (рис, джут, цукрова тростина); гол. у Індії регион видобутку руди хрому, графіту; металургія; туризм (Пурі, Конарак).

оркестр, великий колектив музикантів, які грають на різних музичних інстру-

ментах; симфонічний о. складається із струнного смичкового квінтету, групи дерев'яних і мідних духових, ударних, інколи ін. (арфа, фортепіано). I (с. 902)

оріксш, сорт пшениці звичайної, з гнучким стеблом і крихким колосом; також сорт голонасінного ячменю.

Оркнейські острови (Orkney Islands), група островів б. пн. узбережжя Вел. Британії, входить до складу Шотландії; 975 км², 20 тис. мшк.; гол. м. Керкуолл на найбільшому о-ві Мейнленд; на о-ві Флотта термінал підводного нафтопроводу з родовищ у Пн. м. Заселені піктами; у IX ст. підкорені та колонізовані норманами, підвладю королів Норвегії. I 1472 увійшли до складу Шотландії; під час I та II Світових воєн база брит. військового флоту. К (с. 902)

Оркнейські Південні острови, група о-вів у антарктичній частині Атлантичного ок., на пн.-сх. від Антарктичного півостр.; 622 км²; вис. до 1266 м; наукові станції.

Орлеан (Orléans), м. у Франції, на р. Луара; міська агломерація 243 тис. мшк.; в-во сільськогосподарських машин, гуми; унів.; вел. залізничний та шосейний вузол; музеї (в т.ч. Жанни д'Арк), готичний кафедральний собор Сте Круа (XIII-XVIII ст.). Кельтське городище, рим. Аврелланум; 1429 переможна відсіч Жанни д'Арк англійцям, які тримали О. в облозі, поклала початок переломові у столітній війні.

Орлеань, історична країна у центр. Франції; спершу територія навколо м. Орлеана, у рим. часи називалася Пагус Авреліаненсис; графство Путо Капета, з 897 частина королівського домену; з 1344 князівство, виділене у володіння

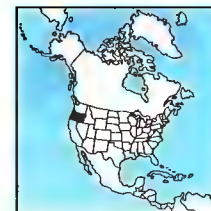

Орегон



Двоголовий орел



Ореол

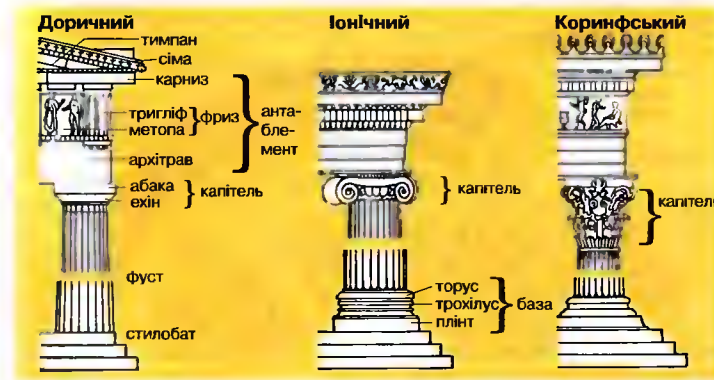

Ордери архітектурні. Елементи будівлі у 3-х класичних архітектурних ордерах

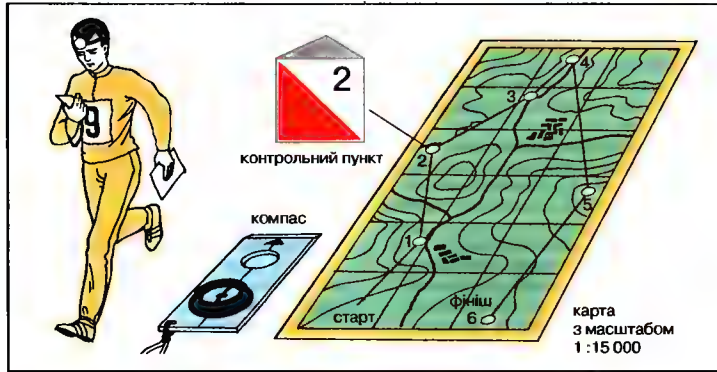

Орієнтування спортивне

(апанаж) мол. королівським синам з династії Валуа, згодом Бурбонів, які утворили Орлеанську династію.

Орлеанський дім, побічна лінія династії Валуа та Бурбонів; з неї походив герцог Орлеанський Луї-Філіпп (зв. Егаліте) та його син, фр. король Луї Філіпп I.

Орлей (Orley) Баренд ван, 1491 ?-1541, нідерландський маляр; релігійне, історичне малярство, портрети, проекти вітражів і картони до тканин.

орля, назва декількох видів хижих птахів із ряду соколоподібних; на ногах пір'я аж до пазурів; гніздяться на землі, на скелях, на деревах; як-от: беркут, могильник, степовий о., великий та малий підорляки. I

Орлик Григорій, 1702-59, укр. політик, граф, фр. дипломат і ген., син П. Орлика; після смерті батька лідер укр. політичної еміграції (мазепинців); висунув

проект антиросійської коаліції европ. держав за участю укр. козацтва; учасник Семилітньої війни 1756-63, помер від ран.

Орлик Филип, 1672-1742, укр. козацький діяч, гетьман Правобережної України (1710-14); з 1707 генеральний писар Гетьманщини; соратник І. Мазепи, учасник змови козацької старшини з метою визволення з-під рос. влади; після поразки в Полтавській битві 1709 і смерті Мазепи обраний у Бендерах (Молдова) гетьманом Війська Запорозького; співавтор *Угод та Конституцій прав і вольностей Війська Запорозького* (1710); 1711-14 боровся проти Росії та Польщі в союзі з Османською імперією і Кримським ханством; з 1714 на еміграції, шукав підтримки европ. держав для створення самостійної України; *Вивід прав України, Щоденник подорожного*.

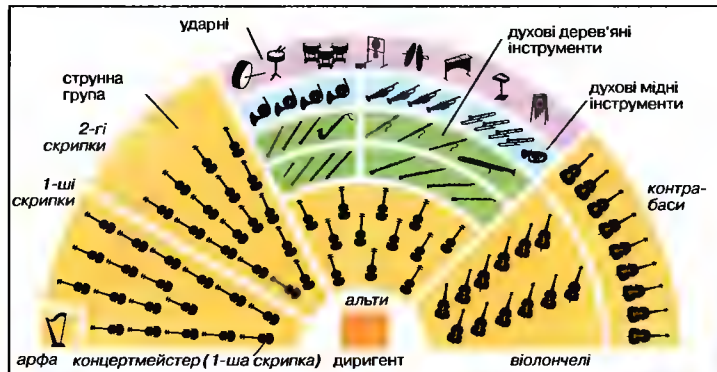

Оркестр Розташування інструментів у симфонічному оркестрі

орлики, багаторічна рослина родини жовтецевих, поширена в зонах помірного клімату; листки розсічені, квітки ребристі, зі шпорками; росте на вирубах, у світлих чагарниках; багато видів вирощують як декоративні; потребує охорони. I

Орлі (Orly), м. у Франції, у міській агломерації Парижа; 22 тис. мешк.; вел. міжнародний аеропорт (понад 24 млн. пасажирів щороку).

Орлова Любов Петрівна, 1902-75, рос. актриса театру і кіно; працювала в театрі ім. Моссовета; ролі в музичних комедіях (*Цирк, Весна*), побутових (*Полішка інженера Кочина*) та біографічних (*Мусоргський*) фільмах.

орляк звичайний, папороть, поширена на усій земній кулі; листки потрійноперисті; в Україні в мішаних лісах, на узліссях, лісових галявинах, у чагарниках. I

Ормузд → Агура Мазда.

Ормузська протока, між Іраном і Аравійським півостр.; довж. 195 км, шир. 54 км; гл. 27,5 м; важливий морський шлях із Перської зат. в Індійський ок.; порт Бендер-Аббас (Іран). К

орнамент, мотив або комплекс декоративних елементів у архітектурі, образотворчому і декоративно-ужитковому мистецтвах; розрізняють о.: геометричний, рослинний, тваринний, фігурний, шрифтовий, із символічними й магічними знаками. I

орнат, верхні літургійні шати католицького священика; використовувався з IV ст. під час богослужіння; символ любові і Божого ярма; первісна форма (розкольшений о.) походить від рим. пенулі (paenula), I (с. 904)

орнітин, амінокислота, яка не входить до складу білків, продукт перетворення амінокислоти аргініну в сечовинному циклі Кребса.

орнітоптер, літальний апарат, двигуном якого є м'язи людини; найчастіше має нерухомі крила, тягову силу створює гвинт; рекорд дальності польоту бл. 120 км (за 3 год 55 хв).

ороген (гороутворення), складчатий і піднятий під час орогенезу простір.

орогенез (тектонічні рухи), рухи земної кори, короткотривалі в геологічному масштабі; виникають на великих просторах, спричиняють складчатість і підняття нагромаджених раніше осадов. мюр., формування насувів; ці процеси супроводжують інтрузія магми, а також перетворення гірських порід (метаморфізм); вважають, що причиною о. є го-



Орел степовий



Орлики звичайні



Орляк звичайний



Ормузська протока

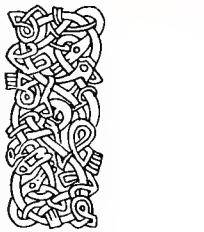

Орнамент

ризонціальні переміщення плит літосфери; пер. в геологічній історії Землі у докембрії, на переломі силури і девону (каледонська складчатість), у карбоні (герцинська складчатість), у крейдяному і третинному періодах (альпійська складчатість).

Ороско (Orozco) Хосе Клементе, 1883-1949, мексиканський маляр і графік; творчість О. пов'язана із традиціями доколумбового й народного мистецтва, відзначається монументальністю та синтетичною формою, символічно-алегоричним підходом до вирішення тем; монументальні, декоративні стінописи на громадсько-революційну тематику; станкове малярство, графіка.

Орр (Ort) Роберт (Боббі) Гордон, нар. 1948, канадський хокеїст; один з найкращих захисників в історії світового хокею; 1966-76 захисник *Бостон Брюїнз*, 1976-78 *Чикаго Блек хоукс*; 1970, 1972 кубок *Стенлі*.

орт, вектор одиничної довжини.

Ортега-і-Гассет (Ortega y Gasset) Хосе, 1883-1985, ісп. філософ, есеїст; проф. Мадридського унів.; 1936-45 – емігрант; провідник ісп. руху відродження; адепт філософії життя та філософії антропології; прихильник концепції масової культури і теорії еліти (*Повстання мас*), автор тези про кризу зах. культури, теоретик модернізму (*Дегуманізація мистецтва*); *Вибрані твори*.

Ортелій (Ortel) Абрагам, 1527-98, фламандський картограф; 1570 видав перший після відкриття Америки атлас світу (*Увесь світ*).

ортодоксія: 1) правовірність визнання всіх істин віри певної релігії та дотримання її приписів і заборон; 2) гр. назва православ'я.

ортодонтія, розділ стоматології, наука про вроджені чи набуті відхилення й вади прикусу, їх лікування та запобіжні заходи.

ортодрома, лінія на поверхні кулі (напр., земної кулі); частина дуги великого кола (найкоротший шлях між 2 точками на цій поверхні).

ортоклаз, мінерал із групи польових шпатів, алюмосилікат калію; білий або червонуватий; скляний блиск; важливий складник магматичних гірських порід, напр., гранітів; сировина керамічної промисловості в Україні - Укр. щит.

ортопедія, розділ клінічної медицини й наука, що займається розпізнаванням, лікуванням та профілактикою вад роз-



Орнат



Орхідея



Оселедець океанський

витуку, захворювань і травм органів руху людини.

ортостати, у архітектурі стародавнього Сходу прямокутні кам'яні плити, пер. прикрашені рельєфом; оздоблюють і укріплюють цоколи монументальних споруд.

Орвелл (Ogwell) Джордж (пс. Еріка Артура Блера), 1903-50, англ. романіст і публіцист; аналізував і викривав механізми поневолення людини в тоталітарній системі; антиутопія *1984*, алегоричний сатиричний гротеск *Скотоферма* (в укр. перекладі *Колгосп тварин*), оповідання, есеї, репортажі, публіцистичні нариси.

орудий відмінок, в укр. відмінюванні – один з непрямих відмінків, який найчастіше означає знаряддя дії і відповідає на питання *чим? чим?*

Орфей, у гр. міфології фракійський співак, музикант і поет, син царя Багра та музи Калліопи; вважають одним з міфічних творців гр. музики, а також засновником секти орфіків; своїм мистецтвом гри на золотій арфі зачаровував навіть рослини і тварин; розчулені його мистецтвом боги згодились відпустити з Гадесу дружину О. Еврдіку, але він назавжди втратив її, озирнувшись дорогою; убитий вакханками за те, що унівав жінок.

орфографія (правопис), розділ мовознавства, який встановлює уніфіковані норми написання окремих слів, морфем, а також графічного оформлення супутніх компонентів письма.

орфоенія, розділ мовознавства, який досліджує норми літературної вимови.

орхідея, декоративна рослина з великими, барвистими, оригінальної форми квітками; побутова назва декоративних екзотичних видів зозулинця. І

Орхон, р. у Пн. Монголії, притока Селенги; довж. 1124 км; замерзає приблизно на 6 місяців.

осадові гірські породи, утворилися на поверхні Землі внаслідок нагромадження різних речовин (решток рослинних і тваринних організмів, вулканічного матеріалу), принесених водою, льодовиками, вітром.

Осака, м. і великий порт в Японії (о-в Хонсю), на Внутрішньому Японському м.; 2,6 млн. мшк. (третій у країні); електромеханічна, хім., металургійна промисловість; великий фінансово-торговий, науковий (2 унів.) центр і транспортний вузол (зокр., авіаційний). О. з Кобе і Кіото творять метрополітальний район (бл. 14 млн. мшк.).

Осборн (Osborne) Адам; нар. 1940, амер. підприємець; засновник компанії *Osborne*, виробника перших портативних персональних комп'ютерів.

Осборн (Osbourne) Оззі (справжнє Джон Майкл), нар. 1948, англ. рок-співак; 1967 організував групу *Black Sabbath*; з 1977 у США; організував групу *Blizzard Of Ozz* з колишніх зірок; перша платівка з тією ж назвою.

Освенцім (Oświęcim), м. у Польщі, у Великому воеводстві; 44 тис. мшк.; вел. хім. заводи, приладобудівна, харчова промисловість, виробництво будівельних матеріалів; залізничний вузол; собори; неподалік, у Бжезніні, – державний музей *Освенцім-Бжезнінка* та *Міжнародний пам'ятник мучеництва*. 1940-45 – у передмісті О. найбільший гітлерівський табір масового знищення – Аушвіц.

освіта, процес поширення знань і культури в суспільстві; процес о. охоплює також розширення суспільної, політичної та національної свідомості (наприклад, народна, робітнича о.).

оселедець, одна з найуживаніших морських риб, багато видів, що заселяють лн. частини Атлантичного о. та прилеглих морів; довж. 10-50 см; ходить косяком, здійснює далекі мандрівки у пошуках поживи та нерестовищ; вел. господарське значення. І

осетиня, народність у Пн. і Пд. Осетії, а також в Ін. районах Грузії; бл. 600 тис.; мова осетинська.

Осетія Південна, автономна обл. у Грузії, на пд. схилах Великої Кавказу; 3,9 тис. км², 66 тис. мшк.; пер. осетини (66%) та грузини (29%); адміністративний центр Цхинвалі. Вирощування зернових, фруктів, винограду; вівчарство; видобуток руд поліметалів. Територія О. П. заселена у XIII ст. осетинами, які втікали з Пн. Осетії від монгольської навали; з XVI ст. під зверхністю Грузії, разом з нею приєднана до Росії; від 1922 автономна обл. Грузинської РСР; 1990 проголошена суверенною республікою, збройний конфлікт з грузинським урядом; 1992 перемир'я (під контролем миротворчих сил СНД).

Осетія Північна, республіка у Росії, на Кавказі; 8 тис. км², 650 тис. мшк.; столиця Владикавказ; осетини 53%, росіяни 30%, інгуші, вірмени; міське населення 69%. Кольорова металургія, машинобудівна, хім., харчова, легка, деревообробна, склоробна промисловість; вирощування зернових, соняшника, конопель, картоплі, овочів, фрук-

тів, винограду; тваринництво; на р. Терек гідроелектростанції.

осетероподібні, ряд класу кісткових риб; бл. 25 видів; довж. до кількох м, маса бл. 150 кг, досягають віку бл. 100 років; вздовж тіла 5 рядів кістяних ромбовидних пластинок; на нерест запливають із солоних вод морів та напісолоних заток до річок; о. західний, довж. 2-4 м, живуть у прибережних водах Європи та Америки; охороняються. І

осія, комахи з ряду термітів; існує бл. 3 тис. видів із 2 родин: о.-одинаки та о., що живуть сім'ями або паразитують; гнізда колоній мають різні форми та розміри (будуються із використанням сльни); пер. хижакі, живляться також нектаром і фруктами; о. справжня, шершень. І

Осіка Леонід Михайлович, 1940-2001, укр. кінорежисер; фільми (*Камінний хрест*, *Захар Беркут*, *Етюди про Врубеля*, *Подарунок на Іменини*, *Клейноди гетьманів*); Шевченківська премія 1997.

Осінове, с. Новопокровського району Луганської обл.; Успенська церква (1802).

Осіма Harisа, нар. 1932, японський кінорежисер; фільми *Вулиця любові і надії*, *Повість про жорстоку юність*, *Поховання сонця*, *Ніч і туман Японії*, *Закон*, *Табу*; фільми у Франції, Вел. Британії; *Кориди любові*, *Примари кохання*, *Максе, любове моя*; 1978 премія у Каннах за фільм *Імперія пристрасті*.

осінь народів, визначення процесу демонтажу європ. комуністичних режимів, кульмінація якого припала на осінь 1989; під впливом суспільних протестів комуністичні партії в Польщі (де почалася о. н.), в Угорщині, в НДР, Чехословаччині, Болгарії та Албанії (1990-91) почали переговори з нелегальною до тих пір опозицією і відмовилися від диктаторського уряду на користь багатопартійної системи; лише в Румунії режим Н. Чаушеску був повалений збройним повстанням ХІІ 1989.

Осіріс, в міфології Стародавнього Єгипту син бога землі Геба та богині неба Нут; брат і чоловік Ісіс, батько Гора, вбитий своїм братом Сетом і воскреслий з волі богів; втілення постійного оновлення природи; зображали у вигляді мумії зі скіпетром і багатом у руках.

осічка, відсутність пострілу після нормального спрацювання механізмів вогнепальної зброї.

Оскар (Oscar), щорічна нагорода, яка присуджується з 1929 в Лос-Анджелесі амер. або закордонним фільмам, зокр.,

за найкращі акторські ролі, режисерську роботу, сценарію, музику, спеціальні ефекти.

Осло (Oslo), столиця і найбільше м. Норвегії, над прот. Скагеррак; міська агломерація 735 тис. мшк.; гол. економічний центр Норвегії; електротехнічна, машинобудівна, суднобудівна, металургійна промисловість; найбільший торговельний порт і транспортний вузол країни; аеропорт; науковий (академії, унів. та ін. вузи), культурний (музеї) та спортивний (Гольменколден) центр країни. Засноване бл. 1048; від бл. 1300 – королівська резиденція; столиця Норвегії після пожежі 1624 відбудоване Христіаном IV (під назвою Христіанія до 1924); з XIX ст. – також гол. економічний та культурний центр Норвегії.

Осло-фіорд, зат. б. узбережжя Пд. Норвегії; довж. 102 км, шир. 15-30 км; гл. до 354 м; численні о-ви; порти: Осло, Тенсберг.

Османія (Османська, Оттоманська династія), династія 36 тур. султанів, котрі бл. 1300-1922 (до скасування султанату) правили створеною ними державою – Османською імперією або Османською Туреччиною; засновником династії був Осман I (бл. 1258-1324).

Османська імперія (Оттоманська імперія, Османська Туреччина), держава, створена династією Османів, вихідців з одного із тюркських племен огузів; їхню першу невелику державу в Пн.-Зх. Анатолії бл. 1300 розширив і зміцнив Осман I (правив 1299-1324); його наступники бл. 1354 почали завойовувати землі в Європі, 1453 здобули Константинополь, поклавши край Візантійській імперії; бл. 1520 оволоділи Малою Азією, більшою частиною Пд.-Сх. Європи, зокр., Пн. Причорномор'ям (Кримське ханство було васалом О. і.), всім Близьким Сх. і Пн. Африкою; період розквіту О. і. переживала 1520-66 за Сулеймана Кануні (Пишного), пізніше почався повільний занепад; з кінця XVIII ст., а ос. у XIX і на поч. XX ст. доля О. і. визначалася політикою вел. європ. держав у зв. сх. питанні: в Європі – Росії та Австрії, у Пн. Африці – Франції, Великої Британії та Італії; Туреччина поступово втрачала території, а її значення зменшувалося; приєднання уряду Туреччини до нім.-австр. блоку 1914 спричинило остаточне падіння О. і. 1918; на її руїни постала Тур. Республіка. К (с. 906)

осмії, Os, хім. елемент з атомним числом 76; сіро-голубий, д. твердий метал;



Осетер західний



Оса справжня та шершень



Османська імперія в апогей могутності (2-а полов. XVII ст.); території під безпосереднім правлінням султана — темно-зелений колір, залежні території — оранжевий колір

Осмій
атомна маса 190,2;
густина 22,57 г/см³;
темп. пл. 3045°C;
темп. кип. 5027°C

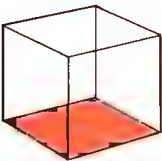

Основа
Основа трикутника, квадрата і куба

існує у вигляді природних сплавів з іридієм і платиною, а також в мінералах; застосовується як каталізатор, у сплавах — для виготовлення частин мірних інструментів; відкритий 1804 Теннантом. Т

осмоз, самовільне проникнення розчинника крізь напівпроникну перегородку (плівку) з розчину меншої концентрації (або з чистого розчинника) до розчину з більшою концентрацією; має важливе значення в біологічних процесах.

осморегуляція, сукупність процесів, за допомогою яких підтримується оптимальний осмотичний тиск фізіологічних розчинів в організмі; полягає у підтриманні рівноваги к-сті води і електродітві, одержуваних з середовища, та к-сті, яка виділяється з організму, напр., із сечею (у людини також із потом).

основа, виділена сторона багатогрунника або виділена грань просторової фігури (напр., багатогрунника, конуса, циліндра). І

основа, уклад ниток, які біжать вздовж тканини, або уклад осн. ниток у осн. плетінні: також пряжа, призначена на о. [скручена сильніше, аніж для підкання].

Основа, суспільно-політичний та науково-літературний щомісячний часопис (1861-62, Петербург); вагомий вплив на культурно-літературний процес і національно-визвольний рух в Україні; обстоював право нації на вільний розвиток; видавці: В. Білозерський, П. Куліш, М. Костомаров, О. Кістяковський, М. Щербак.

основи, хім. сполуки, молекули яких у водних розчинах піддаються елек-

тролітичній дисоціації з відокремленням у вигляді аніонів гідроксильних йонів OH⁻; сучасна теорія визначає о. як молекули або йони, які під час хім. реакції приєднують протони (від зв'язаних з ними кислот).

основний обмін речовин, обмін речовин в організмі, який перебуває в стані спокою; забезпечує енергією для підтримання температури тіла та ос. функцій організму; у дорослої людини на це витрачається бл. 5900-7500 кДж (1400-1800 ккал) за добу.

основні фонди, складова частина підприємства, що включає машини, обладнання, приміщення з терміном використання, тривалішим ніж 1 рік, і ціною (вартістю), вищою від квоти, встановленої відповідними положеннями.

ОО (Strategic Armaments Limitation Talks, SALT, Обмеження стратегічних озброєнь), переговори, які провадилися у 1969-72 між СРСР та США й закінчилися підписанням угоди про обмеження систем протиракетної оборони; другий етап (ОО-2) закінчився у 1979 підписанням угоди про обмеження у галузі стратегічної наступальної зброї, встановлення нових кількісних та якісних лімітів стратегічних озброєнь.

особа, категорія дієслова, яка виражає відношення дії та її виконавця; існують 3 особи, відповідно і 3 особові форми дієслова (ма-ю, ма-еш, ма-є).

особа, філософське і теологічне поняття єдиного розумного буття; віднесе-не до людини, Бога, ангела чи визначене через виказання її зв'язків, дій і проявів.

особистість, комплекс внутрішніх умов і механізмів, які зумовлюють сталість, специфічність і організацію поведінки особи; гол. складові частини цієї системи: мотиви, потреби, переконання, а в широкому розумінні також інтелект, здібності, темперамент; о. не визначає поведінку, але певним чином впливає на неї, вирішуючи, як людина інтегруватиме та оцінюватиме те, чим займається, і які прагнення у неї виникатимуть за певних умов.

осоїд, хижий птах із родини яструбів, гніздиться в Євразії та Африці; довж. бл. 62 см; живиться пер. осами, бджолами, джмелями; охороняється.

осока, поширена на всій земній кулі трав'яниста рослина родини осокових; утворює т.зв. кислі луки, непридатні для випасу худоби; в Україні понад 90 видів; деякі (напр., о. парвська) застосовують у медицині. І

осот, трав'яниста рослина родини складноцвітих, споріднена з буяком; поширена на всій земній кулі у зоні помірного клімату; в Україні понад 20 видів; ме-доносна та кормова рослина; деякі о. — злісний бур'ян, напр., о. польовий (о. рожевий). І

Оссіав (Ойсін), легендарний кельтський воїн і бард, який жив у III ст.; персонаж літературної містифікації Дж. Макферсона; оригінальні твори О. записані бл. XII ст.

остапець, ізольоване, невелике узвишся; залишок гірського комплексу, що був пер. зруйнований ерозією.

остарбайтери (нім. Ostarbeiter — сх. робітники), офіційна назва осіб, вивезених на примусові роботи до Німеччини з окупованих 1941-44 районів СРСР; із 2,8 млн. о. близько 2,4 млн. вивезено з України; після війни більшість о. репатрійовані до СРСР, де більшість зазнала репресій; 1994 уряд ФРН надав кошти для компенсації колишнім о.

остеологія, розділ анатомії, що вивчає кістяк.

остеоопороз, патологічні зміни в кістковому апараті — зменшення маси кісткової тканини, внасл. чого зменшується механічна міцність кісток; супроводжується болями, ламкістю кісток (ос. у літньому віці).

Остер, м. районного підпорядкування Чернігівської обл., 10 тис. мшк.; підприємства легкої, харчової промисловості; Юрївська (Михайлівська) божниця XI ст. Перша згадка 1098, статус міста з 1961.

Остіа (Austin), м. у США, адміністративний центр штату Техас; 490 тис. мшк., міська агломерація 900 тис.; поліграфічна, легка промисловість; торговельний центр; 2 унів.

Остіа (Austen) Джейн, 1775-1817. англ. письменниця; романи про життя землевласників вирізняються влучними психологічними спостереженнями і майстерністю оповіді (*Розум і чутливість*, *Гордість і упередженість*).

остіа́то, багаторазове повторення мелодичної або гармонічної структури, пер. в басовому голосі (basso ostinato).

Ост-Індська компанія: 1) англ. торговельна компанія 1600-1873; діяла пер. в Індії, а також у Пд.-Сх. Азії та на Далекому Сх.; опанувала майже увесь Індійський субконтинент; 1858 її права та володіння перейшла Брит. короні; 2) голландська торговельна компанія 1602-1799; діяла у Пд.-Сх. Азії (зокр. в Індонезії).



Осока піщана



Осока ланцетоподібний

Острава (Ostrava), м. в Чехії, на р. Одра; 331 тис. мшк.; гол. промисловий центр вугільного басейну; чорна металургія, енергетика, гірництво, електротехніка, машинобудівна та хім. промисловість; транспортний вузол (аеропорт).

остракізм, у стародавніх Афінах політична процедура, яка мала на меті запобігти спробам повалення існуючого устрою; громадянина, котрий загрожував демократії, виганяли з країни на 10 років; засудження відбувалося шляхом голосування глиняними черепками (гр. *острака*, звідси назва процедури), на яких писали його ім'я; виганець не втрачав громадянських прав.

острів, частина суходолу, оточена навколо водою; виникають, напр., внаслідок занурення материкової поверхні з різноманітним рельєфом (о. материкові) і внаслідок діяльності організмів (коралові о., атоли) або вулканів (вулканічні о.).

острівці Лангерганса, залоза внутрішньої секреції у вигляді групи клітин в тілі щитовидної залози; виділяє гормони, які регулюють обмін сахарів в організмі (інсулін і глюкагон).

Островський Олександр Миколайович, 1823-86, рос. драматург; творець національного рос. театру; реалістичні соціально-побутові п'єси з купецького життя (*Буря*), історичні драми, сатиричні комедії (*Вояк та вівця*), переклади творів В. Шекспіра.

Острок, м., районний Рівненської обл., на р. Горині при впадінні в неї Влілі (басейн Дніпра); 13 тис. мшк.; підприємства харчової, будівельних матеріалів, асфальтової, гумової промисловості; музеї (в т.ч. книги і книгодрукування; пам'ятки архітектури XIV-XIX ст., у т.ч. комплекс споруд замку князів Острозьких (XIV-XVI ст.). Богоявленська церква (XV-XVI ст.), лат. собор XVIII-XIX ст., Троїцький монастир-фортеця XV-XVI ст. з Троїцькою церквою XV ст.; пам'ятник на честь 400-річчя Острозької Академії та друкарні. Перша згадка в Іпатівському літописі під 1100, магдабурзьке право з 1528, у XVI-XVII ст. один з провідних центрів укр. культури, науки та книгодрукування; з 1981 державний історико-культурний заповідник.

острога, роговий загострений виріст на лапах у півнів; також металевий шип або зубчате, прикріплене до чобота верхника, кільце, що служить для збудження коня під час їзди; у середньовічній Європі о. були ознакою рицарського стану. І



Остроги

Остроградський Михайло Васильович, 1801–62, укр. математик; родом з Полтавщини, працював пер. у Франції та Росії; учень Лапласа. Ампера, викладач Колегі Анрі IV (Париж), проф. Петербурзького унів. та Морського кадетського корпусу, чл. Петербурзької АН (у віці 29 років), чл. амер. та іт. АН; праці з математичного аналізу, математичної фізики, аналітичної механіки; приятельовав з Т. Шевченком, який згадав його у повісті *Художник*; останні роки життя провів в Україні.

остроготи, германський народ, сх. частина готів; у IV ст. створили державу на пн. від Чорного м.; воювали з антами; 375 розбиті і поневолені гунами; після розпаду їхньої імперії жили в Паннонії; 488–493 під проводом Теодоріха Великого захопили Італію, де заснували державу, 536–552 розбиті Візантією.

Острозька Гальшка (Єлизавета), 1539–82, кн. з укр. магнатського роду, меценат культури; 1576 передала кн. К.-В. та Я. Острозьким свої численні маєтності, заповівши їх на Острозьку Академію.

Острозька Академія, вища школа, заснована бл. 1576–80 у м. Острозі на кошти кн. К. Острозького; церковнослов'янська, гр., лат. мови, богослов'я, філософія, граматики, математика, астрономія, риторика, логіка та ін.; перший ректор Г. Смотрицький; викладачі: Д. Наливайко, Х. Філарет, І. Лятос, Лукаріс Кирило та ін.; вихованці: П. Сагайдачний, М. Смотрицький; 1608 після смерті К. Острозького занепадає; 1640 припинила існування.

Острозька Біблія, перше повне видання Біблії Ф. Федоровим у Острозі (1581); переклад староукр. мовою; передмова кн. К.-В. Острозького, вірші Г. Смотрицького; 1256 сторінок; досконалий зразок друкарського мистецтва XVI ст.

Острозький Костянтин-Василь, 1526–1608, кн., укр. політичний та культурний діяч; з 1550 володимиро-волинський староста, з 1559 київський воєвода, з 1569 сенатор; найбільший після короля землевласник Речі Посполитої; претендував на пол. (1572) і московський (1598) престолі; протегував різноманітним православним інституціям, заснував школи у Турові, Володимирі-Волинському, Острозьку Академію та друкарню, за його кошти був виданий перший повний текст Біблії староукр. мовою; учасник придушення козацького повстання К. Косинського (1591–93); очолив православну опозицію проти Берестейської унії 1596.

Остромирова Євангелія, найдавніша датована пам'ятка сх.-слов'янського письменства на території України; переписана 1056–57 у Києві дяком Григорієм на замовлення новгородського посадника Остромира; 294 аркуші, 3 мініатюри із зображеннями євангелістів, кольорові ініціали; видатний твір книжкового мистецтва доби Київської Русі.

Острияни (Острияниці) Яків, ?–1641, гетьман запорозьких козаків, 1633–34 плк. реєстрових козаків у війні Польщі з Московським царством; керівник повстання 1638 проти пол. влади; зазнав поразки; відступив на Слобідську Україну, де заснував м. Чугуїв (Харківська обл.); 1641 загинув під час козацьких заворушень.

осушувалі ґрунти, гідрогенні ґрунти, що утворилися з болотних ґрунтів після їхнього осушення (дренажу); до о. г. належать: перегнійно-алюваційні й перегнійно-земляні ґрунти.

осцилограф, прилад для спостереження і вимірювання змінних у часі електричних процесів (або ін., перетворених на електричні); основною частиною є електронно-променева трубка з люмінесцентним екраном, на якому спостерігають графічне відтворення процесу.

Осьмачка Тодось (Теодосій) Степанович, 1895–1962, укр. поет, прозаїк, перекладач, належав до групи *Ланка-МАРС*; переслідуваний властями, змушений був удавати божевільного, після II Світової війни емігрував до США; творчість О. – унікальне явище в укр. літературі, прозові твори поєднують експресію, філософічність і демонологічну символіку; поетичні збірки *Скитські огні*, *Сучасникам*, романи *Старший боярин*, *План до двору*.

Осяйний Шлях (точніше: комуністична партія Перу на осяйному шляху), перуанська лівачка терористична організація, створена 1970; збройна діяльність від 1980; у 90-х значно послаблена арештами.

отава, трава, що відросла після скошування або випасу худоби; використовується на сіно, зелений корм, силос.

отаман, козацький ватажок; під час громадянської війни в Росії та в Україні 1917–20 командир загону, який боровся з більшовиками.

отарі → у хаті тюленя

отвердіння жирів, метод переробки тваринної і рослинної олії на продукти з високою темп. плавлення шляхом ви-

ведення воднем подвійних зв'язків у молекулах ненасичених жирних кислот; о. ж. застосовують, напр., у виробничтві маргарину.

Отмарштайн (Отмарштейн) Юрій, 1890–1922, укр. військовий діяч шведського походження, плк. Армії УНР; у роки I Світової війни офіцер рос. армії, у 1918 командувач Сердюцького кінного полку, 1919 начальник штабу Корпусу Укр. Січових Стрільців; 1921 начальник штабу Армії УНР у другому Зимовому поході; співорганізатор Укр. Військової Організації; загинув у таборі для військових бранців Щепьорно.

оториноларингологія, галузь клінічної медицини й наука про хвороби вух, горла й носа.

оточенто, термін, яким в історії місцевства окреслюють іт. мистецтво XIX ст. **отрок**, за часів Київської Русі молодший дружинник князя, який видав господарством, прислуговував панові, брав участь у військових походах, а з XII ст. також чинив суд, збирав данину й податки.

отруєння → інтоксикація.

отруйнозуб, родина єдиних отруйних ящірок; 2 види, зустрічаються у пд. штатах США та у Мексиці, жилаєтьє та ескариптон; довж. бл. 45 см; мають короткий товстий хвіст.

Оттава (Ottawa), столиця Канади (Онтаріо), на березі р. О., 315 тис. мешк., міська агломерація 920 тис.; деревообробна, харчова, паперова промисловість; культурно-науковий центр (3 унів., музеї); туристична інфраструктура, транспортний вузол; неоготичний комплекс будівель парламенту, неокласицистичні громадські будівлі. Селище засноване британцями, які прибули бл. 1800 із США; від 1858 адміністративний центр однієї з брит. колоній у Канаді, від 1867 столиця Канади.

Оттава, р. в Канаді, притока р. св. Лаврентія; довж. 1120 км, басейн 150 тис. км², пропливає через численні озера; водоспад; сполучена каналом з оз. Онтаріо; сплава дерева; гідроелектростанції; гол. м.: Оттава, Монреаль.

Отто (Otto) Николаус Август, 1832–91, нім. конструктор і промисловець; 1876 сконструював першине чотиритактний двигун внутрішнього згоряння.

Оттоманська Порта → Висока Порта.

О'Тул (O'Toole) Пітер, нар. 1933, англ. актор; ролі у кінофільмах: *восниих (Лоджен Аравійський)*, історичних (*Бекетт*, *Лев Азімж*), комедіях (*Як украсити мільйон*).

Отці Церкви, видатні, відомі святістю життя теологи (II – середина VIII ст.), їхні твори, що відзначаються ортодоксією, схвалені Церквою; справили вплив на формування християнського вчення; писали лат. гр., сирійською мовами; О. Ц. зх.: Амвросій, Ієронім, Августин, Григорій Великий; О. Ц. сх.: Григорій (Богослов) з Назіанзу, Василій Великий, Іоанн Хризостом, Атанасій.

отгачі, група залежних селян у Речі Посполитій та Московській державі XV–XVI ст., предків яких було позбавлено права переходу на інше місце.

Оутс (Oates) Джейс Керол, нар. 1938, амер. письменник; оповідання і романи з актуальної тематики, пер. про насильство у родині та суспільстві, студентський і феміністський рухи, релігійні пошуки молоді; сімейна хроніка з елементами готичного роману *Белфлер*; романи *Сад радіоіз земних*, *Роби зі мною що хочеш*, *Ангел Світла*, *Таємниці Вінгерторна*.

офорт, графічна техніка на металі; полягає у травленні азотною кислотою малюнка, виритого на покритій воском мідній або цинкової пластині, наповненні заглибин фарбою і виготовленні відбитків на папері; також твір, отриманий у такий спосіб. I

офсетний друк, один із видів плоского друку; під час друку (у ротативних машинах) фарба спочатку переноситься з друкарської форми на передаточний циліндр, а з нього на друковану основу (папір, алюмінієву фольгу); вперше використаний 1904. I

офтальмологія, розділ клінічної медицини та наука про будову й функції органів зору, їх захворювання та вади, діагностику та лікування.



Офсет
Друкарська форма, встановлена на друкарському циліндрі



оф-шор, центри спільного підприємництва, в яких пільговим режимом користуються лише для фінансово-кредитних операцій з іноземними резидентами і в іноземній валюті.

Охеда (Hojeda) Алонсо де, 1466-1516, ісл. мореплавець, конкістадор; учасник 2-ї подорожі Х. Колумба; 1499 (з А. Веспуччі та Х. де ла Коза) відкрив Гаїану та Венесуелу.

охолоджуючі суміші, суміші речовин, які утворюють розчини з низькою температурою замерзання (від -10°C до -82°C), напр., суміші солі з льодом у відповідній пропорції; застосовуються для охолодження.

Охоронча Юліан, 1850-1917, укр. та пол. учений-психолог, дослідник філософських проблем літератури, журналістики, медицини, криміналістики; працював разом із Ж. М. Шарко над проблематикою гіпнозу та магнетизму, співзасновник Міжнародного Інституту психології у Парижі; *Майбутнє психології, Психологія і медицина, Психологія, педагогіка, етика*.

охорона видів, діяльність у галузі охорони природи задля збереження вітчизняних видів грибів, рослин, диких тварин, котрі або рідко трапляються на певній території (ск. релікти, ендеми, види, що сягають у певному регіоні межі поширення), або існує загроза їхнього винищення внаслідок змін, які відбуваються у навколишньому середовищі чи надмірної експлуатації (збиральництво, полювання і т.п.); о. в. може бути повною або частковою.

охорона здоров'я, система заходів, скерована на запобігання та лікування хвороб; до системи о. з. входять: закриття (лікарняна, стаціонарна) і відкрита (амбулаторна) лікувальна справа, охорона матері і дитини, санітарно-епідеміологічна служба, проблеми екології людини.

охорона ландшафту, діяльність, спрямована на забезпечення, охорону, утримання чи відновлення природних і культурних цінностей певного географічного середовища; пов'язана з охороною пам'яток (культури та мистецтва, археології та фольклору) і охороною природи, а в ширшому сенсі також із просторовим плануванням.

охорона природи, діяльність з метою збереження, відновлення та відтворення елементів і запасів природи; о. п. здійснюється завдяки створенню національних і пейзажних парків, природних заповідників, пам'яток приро-

ди (скелі, джерела, печери, алеї дерев, величні дерева), охороні вибраних видів рослин і тварин, водночас охороні ресурсів. Найцінніші об'єкти внесені до Списку світової культурної і природної спадщини ЮНЕСКО, світового Списку біосферних заповідників, до Червоної Книжки вимираючих видів.

Охос-дель-Саладо, погаслий вулкан в Центр. Андах, на кордоні Аргентини й Чилі; вис. 6880 м; льодовики.

охотники, вояки найманих полків на Лівобережній Україні, сформовані гетьманським управлінням у 70-х XVII ст.; піші о. – сердюки, кінні – компанійці; назва за добровільним принципом комплектування; цей різновид служби ліквідовано у 70-х XVIII ст.

Охотське море, частина Тихого ок. б. берегів Азії; обмежене Камчаткою, Курильськими о-вами, о-вами Гоккайдоді Сахаліном; 1,6 млн. км²; пл. до 3916 м; у О. м. впадає р. Амур; д. багаті місця риболовлі; порти: Магадан, Корсаков.

охри, барвисті мінеральні суміші, що виникли в результаті вивітрювання руд металів; з доісторичних часів уживають як барвники.

Охридське озеро, в Албанії та Македонії, 367 км², пл. до 294 м; витoki Чорного Дрину (одна з двох річ. що утворюють Дрин); ендемічна фауна.

Охтирка, м., райцентр Сумської обл., на р. Охтирці, при впадінні її до р. Ворскли (басейн Дніпра); 51 тис. мешк.; підприємства сільськогосподарського машинобудування, приладобудування, харчової, легкої промисловості; Покровський собор (XVIII ст., проєкт Б. Растреллі, зодчий С. Дудинський; унікальна пам'ятка укр. бароко, частково зруйнований у роки II Світової війни), Введенська та Христовоздвиженська церкви (XVIII ст., зразки класицизму), Михайлівська церква (XIX ст., укр. стиль). Заснована 1641 укр. селянами і козаками-переселенцями із Правобережної України, з 1647 пригородний острів у системі Білгородської лінії, після сформування Слобідського Охтирського полку полкове місто; 1718 перше в Україні підприємство переробки тютюну; з 1780 центр повіту.

Охтирська ікона Божої Матері, чудотворна ікона; 1739 явлення в с. Охтирка Харківської єпархії; 1751 Синод постановив шанувати як чудотворну; 1768 за проєктом архітектора В.В. Растреллі для О.і. збудовано Покровський собор; 1917 зникла.



Оцелот



Очанка стиснута

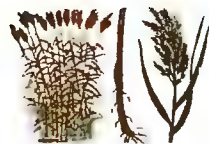

Очерет звичайний

оцелот, хижий ссавець із родини котячих, заселяє ліси Пд. Америки та Пн. Америки (на пд. від Техасу); довж. тіла бл. 80 см, хвоста бл. 50 см; забарвлення пісочно-жовте з темними плямами та кільцями. І

Оцеола (Osceola, Осеола), 1800-38, вождь Індіанців-семінолів, один з лідерів збройного повстання 1835-42 проти амер. уряду, який намагався переселити семінолів із Флориди в Арканзас; помер у полоні.

оцет, водяний розчин оцтової кислоти, як правило, 6- або 9%; використовується для виготовлення маринадів (у вел. кількостях шкідливий для здоров'я); о. одержують шляхом розведення оцтової кислоти водою або оцтової ферментації, напр., найнижчих гатунків виноградинних і фруктових вин (виноградний, фруктовий о.).

оцінка, ціннісне судження, будь-яке висловлювання, що містить позитивне чи негативне ставлення до чогось чи когось.

Очаків, м., райцентр Миколаївської обл., на правому березі Дніпровсько-Бузького лиману, біля виходу його в Чорне м.; 19,4 тис. мешк.; морський рибальський порт; харчова промисловість (переробка риби, мідій та устриць); туристичний та рекреаційний центр; приморський кліматологічний курорт, лікувальні грязі у лиманах, джерела мінеральних вод, уздовж лиману – піщані пляжі, санаторії, будинки відпочинку, пансіонати; музей: рештки гр. та скіфських могил, споруд; Миколаївська церква (XV-XIX ст., на місці мечеті). Поселення від гр. часів (Алектор); 1415 литовська фортеця Дашів, згодом захоплена татарами; 1492 Менглі-Гірей спорудив фортецю Кара-Кермен (тур. назва Ачі-Кале), яку в XVII-XVIII ст. кілька разів брали приступом запорожці; 1792 на місці тур. фортеці засноване м. О.; 1906 відбувся сунад П. Шмідтом та ін. учасниками повстання на крейсері О.

очанка, однорічна трав'яниста рослина родини ранникових; в Україні 17 видів; росте на узліссях, луках; більшість паразитує на коренях злаків; в гомеопатії та народній медицині застосовують для лікування очей. І

очеревина, тонка, міцна серозна оболонка, що вистеляє більшість органів червоної й тазової порожнин, а також криває їхні стінки.

очерет, поширена на всій земній кулі коричневицна рослина родини злакових;



Очиток їдкий



Очиток звичайний



Очіпок

Очкування рослин
Методи очкування

стебла товсті, вис. до 4 м; суцвіття волотеподібне; на м'якшодді, вологих луках утворює зарості; використовується в будівництві як ізоляційний матеріал. І

очаток (заяча капуста), рослина-ксерофіт родини товстолихих; зона помірного клімату, Мексика; листки м'ясисті; в Україні 18 дикорослих видів; найпоширеніший о. їдкий – лікарська та декоративна рослина. І

очищення стічних вод, комплекс заходів з метою очищення промислових чи комунальних стоків перед скиданням їх у водойми (ріки, озера); зазвичай здійснюють механічне о. с. в.; гратки-дробарки, пісковопловачі, септики; біологічне о. с. в., коли під впливом мікроорганізмів відбувається розпад органічних сполук на прості неорганічні, трансформація неорганічних сполук (напр., азотнокислих солей під впливом бактерій у азот) або їх виділення зі стоку (напр., азотнокислих і фосфорнокислих солей у водоростевих водоймах); акротенки, аерофільтри, біофільтри, метатенки, поля зрошення, біоставки та ін.; хім. о. с. в. (нейтралізація, коагуляція, фільтрування); нафто-жиро- і маслоупловачі та ін.; останнім етапом іноді буває дезінфекція.

очіпок, укр. старовинний жіночий убір, поверх якого пов'язували хустку; з бавовняної, шовкової, вовняної, іноді мереживної тканини; заміжні селянки постійно носили о.; навмисно скинути з жінки о. – опростоволосити її – тяжка образа. І

очкування (окулювання), спосіб вегетативного розмноження садових і деко-

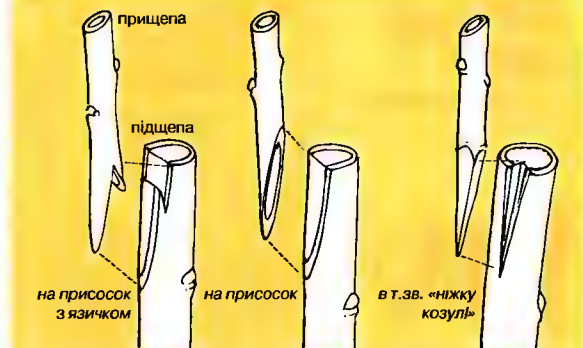

ративних рослин, один із видів щеплення; полягає у приживленні вічка (бруньки) культурного сорту дерева до саджанця підщепи (дички) для його ушляхетнення. 1 (с. 911)

Ош (Hoche) Лазар, 1768-97, ген. фр. революції; 1789 кривоно придушив рояліст-

ське повстання і Вандею; за Директорії військовий міністр (1797).

Оясіо (Курильська течія), холодна течія у пн.-зх. частині Тихого ок., протікає на пд. вздовж Камчатки і Курильських о-вів до берегів о-ва Хоккайдо; 1,5 км/год; охолоджує о-в Хоккайдо.

П п

П, п, двадцята літера укр. абетки, за конфігурацією дещо видозмінена кирилична; позначає приголосний звук *п*; вимовляється *пе*.

паблік рилейшнз, термін амер. соціології, яким окреслюється сукупність позицій та переконань широких соціальних кіл щодо чинних підприємств, установ, організацій; формування позитивних настанов громадськості до окремих інституцій є однією з гол. цілей планових пропагандистських та рекламних заходів.

паблісіті, популярність, славнозвісність; дії, спрямовані на піднесення популярності, зокр., реклама в ЗМІ.

Паваротті (Pavarotti) Лучіано, нар. 1935, іт. співак (тенор); виступи у провідних оперних театрах світу, в численних телевізійних оперних виставах і концертах; записи опер на платівках (*Любовний напій* Дж. Доніцетті, *Бал-маскарад* Дж. Верді та ін.).

Павелл (Powell) Колін Лютер, нар. 1937, амер. військовий і державний діяч; з 2000 державний секретар США; перший афроамериканець, який зайняв вищий військовий пост США: воював у В'єтнамі; 1987-89 радник з національної безпеки в адміністрації Р. Рейгана; 1989-93 гол. Об'єднаного комітету начальників штабів при президентові Д. Бушеві-старшому; 1989 організував ввід амер. військ у Панаму, 1991 операцію *Буря в пустелі*; 1993 нийшов у відставку; з 2000 після обрання президентом Д. Буша-молодшого очолив Державний департамент.

павине око денне, яскраво забарвлені мембранки; розмах крил бл. 6 см з *павином*

оком на кожному вишнево-коричневому крильці; гусінь живиться кропивою. **павине око нічне**, родина вел., пер. тропічних метеликів; бл. 1200 видів; на крильцях яскраве *павине око*.

Павич (Pavîh) Мілорад, нар. 1929, сербський письменник, поет, літературознавець, перекладач; академік сербської Академії наук і мистецтв; був першим головою Сербсько-укр. товариства; зачинатель інтерактивної літератури ХХІ ст.; фахівець з історії сербської літератури ХVІІ-ХІХ ст., сербського бароко і поезії символізму; т. зв. *нелінійна проза*, романи *Пейзаж, намальований часом*, *Остання любов у Царгороді*, *Скляний равлик*, *Зоряна мантія*; роман-лексикон *Хозарський словник*; п'єса (*Вічність і ще один день*), п'єса *Внутрішня сторона вітру* і збірки оповідань, вірші.

павич (пáva), птах із ряду куроподібних, живе в лісах півостр. Індокитай та о-ва Шрі Ланка; довж. бл. 120 см, довж. хвоста у самців бл. 1,5 м; у Європі виходять як декоративного, а також на м'ясо. 1

павіаня, вузьконосі мавпи, пер. афр.; сильні, голова подібна до собачої (часом їх називають собакоголовими мавпами), червоні сідничні мозолі; п. плащеносному поклонилися у стародавньому Єгипті. 1

павільйон: 1) невел., окремо стоячий будинок, пер. одноповерховий, споруджуваний у парках у ХVІ-ХІХ ст.; 2) окремо стояча будівля, що входить до складу архітектурного комплексу (напр., виставки, шпиталю); 3) частина або бічне крило будівлі (пер. палацової).

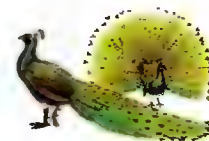

Павич індійський



Павіан плащеносний

Павлик Михайло, 1853-1915, укр. громадсько-політичний діяч, публіцист і письменник; 1878-79 видавав у Львові журнал *Громадський Друг*, альманахи *Дзвін* та *Молот* (разом з І. Франком), 1879-82 у Женеві журнал *Громада* (разом із М. Драгомановим і С. Подолинським); 1890 співзасновник Русько-укр. радикальної партії, ред. її органів *Народ*, *Хлібороб*, *Громадський Голос*; 1914 заступник голови Гол. укр. ради у Львові; *Про русько-укр. народні читальні*, Михайло Петрович Драгоманів, 1841-1894.

Павличко Дмитро Васильович, нар. 1929, укр. поет, перекладач, громадсько-політичний діяч, батько С. Павличка; 1990 вийшов із комуністичної партії, один з організаторів Руху та Демократичної партії України; народний депутат України, Надзвичайний і Повноважний Посол України в Словаччині; в поетичній творчості відбилась зміна політичних поглядів; поезія виставила пафос, внутрішній динамізм, досконале володіння формою вірша, зокр., сонета; збірки *Любов і ненависть*, *Жест Нерона*, *Грандслов*, *Рубай*, *Ностальгія*; переклади: *Світовий сонет*, *Сонети* В. Шекспіра; сценарії, статті, твори для дітей; Шевченківська премія 1977.

Павличко Соломія Дмитрівна, 1959-99, літературознавець, д-р філологічних наук, критик, перекладач, дочка Д. Павличка; дослідник укр., англ., амер. літератур, перекладач творів Марка Твена, Е. Хемінгуей, Д.Г. Лоуренса (*Коханець леді Чаттерлей*); монографія *Байрон. Нарис життя*, *Дискурс модернізму в укр. літературі*.

Павло VI (Джованні Баттіста Монтіні), 1897-1978, Рим. папа з 1963; з 1954 – архієпископ Міланський, з 1958 – кардинал; 1964 створив при Рим. курії Секретаріат для невірних; першим із пап здійснив подорож до Св. землі; соціальна енцикліка *Роріогит progressio*; сформулював *Визнання віри народом Господнім*.

Павло Римлянин (Paolo Dominici Romanus), ? – бл. 1618, львівський архітектор та будівничий, італієць за походженням, у 1585-1616 чл. цеху будівничих Львова; поєднання стилю архітектури іт. Відродження з місцевою будівельною традицією; участь у спорудженні іт. Відродження з місцевою будівельною традицією; участь у спорудженні іт. Успенської (Волоської) церкви, собору й монастиря бенедиктинців, храму бернардинів у Львові, парафіяльного

собору й замку в Жовкві; каплиця Кампанів у Львові.

Павло Халебський, бл. 1627-69, сирійський мандрівник і церковний письменник, родом з м. Алеппо (Халеб); супроводжував батька, антіохійського патріарха Макарія у мандрівці до Москви, 1654 і 1656 побував в Україні; мемуари є цінним джерелом про історичну географію, суспільний побут, історію України доби Хмельниччини.

Павлов Іван Петрович, 1849-1936, рос. фізіолог; проф. Військово-медичної академії в Петербурзі; чл. Петербурської АН та АН СРСР, Лондонського Королівського Товариства; основоположник фізіології вищої нервової діяльності; дослідження умовних рефлексів, пер. фізіології травлення; Нобелівська премія 1904.

Павлова Анна Павлівна, 1881-1931, рос. балерина; прима-балерина Маріїнського театру в Петербурзі та Рос. сезону С. Дягілева; утримувала власну трупу, з якою виступала в Європі, Америці та Азії; гол. партії в балетах М. Фокіна *Виноградна лоза* А. Рубінштейна, *Сяптецькі ночі* А. Арєнського; концертний номер *Вмираючі лебідь* К. Сен-Санса.

Павлоград, м. у Дніпропетровській обл.; 130 тис. мешк.; підприємства машинобудівної, деревообробної, легкої, харчової промисловості, будівельних матеріалів; центр кам'яновугільної промисловості Зх. Донбасу; заснований 1780 як фортеця, статус м. з 1797.

Павлюк (Бут) Павло, ?-1638, козацький гетьман; участь у зруйнуванні козаками фортеці Кодак; 1637 допомагав кримському ханові Інаєт-Гірею у боротьбі проти ставленника Туреччини; керівник повстання 1637, зазнав поразки; 1638 страчений у Варшаві.

павук домашній, група членистоногих, належить до павуків; бл. 4 тис. видів, зустрічаються на всіх континентах; тіло невел. або середнього розміру, забарвлення жовтувате з бурим малюнком, кінцівки довгі, ламкі; довж. самця бл. 20 мм, самиці бл. 10 мм. І

павуки, назва ряду членистоногих тварин із класу павукоподібних; бл. 30 тис. видів: плетуть павутиння (сітку) із виділень павутинних залоз, розміщених на черві (3 пари павутинних бородавок); у передній частині головогрудей розташовані т.зв. хеліцери, на яких відкриваються протоки отруйних залоз; хижачки; п.-хрестовик, п.-птахоїд, каракурт. І

павуки-птахоїди, група вел. тропічних павуків; бл. 1,5 тис. видів; довж. бл. 9 см, розмах ніг бл. 25 см; полюють на комах та невел. хребетних тварин; отрута небезпечна навіть для людини. І

павукоподібні, назва класу із типу членистоногих безхребетних тварин із сегментованими кінцівками; бл. 60 тис. видів, заселяють усі континенти; дишають за допомогою легених мішків і трахей; скорпіони, павуки, кліщі. І

пагамент, платіж за товари чи послуги готівкою.

пагія, осн. частина судинних рослин; складається зі стебла й листків; розрізняють надземні й підземні п.: бульба, цибулина, кореневище; внасл. модифікації п. утворюються шпильки, вуса, філоклади.

пагода, європ. назва буддистських храмів та ін. культових споруд Пд. та Сх. Азії (Непал, Тибет, Китай, Корея, Японія); багато оздоблена багатоярусна будівля, де кожен поверх вкритий окремим дахом. І

Пагутяк Галина Василівна, нар. 1958, укр. прозаїк, представник нової літературної генерації; книги *Діти*, *Господар*; повісті *Захід сонця* й *Урожай*, *Записки Білого Пташка*, романи *Смітник Господа нашого*, *Раїска пустеля*; мастери фантастично-символічна манера письма, дослідження проблем свідіння людської душі у жорстокому світі; глибоко відтворено укр. національну самобутність.

Paganini (Paganini) Нікколо, 1782-1840, іт. скрипаль і композитор; здобув легендарну славу віртуоза; розвивав скрипкову фактуру і техніку гри; 2 концерти, 24 каприччіо, скрипкові варіації (пер.

на оперні теми), камерні твори, твори для гітари; виступи в багатьох країнах. **Пагуошський рух** (Пагуошська конференція з питань науки та світових проблем), рух учених на захист миру, атомного роззброєння та послаблення міжнародної напруженості; виник 1955 з ініціативи А. Ейнштейна, Ф. Жоліо-Кюрі, Б. Рассела; Нобелівська премія миру 1995.

Падалька Іван Іванович, 1894-1937, укр. маляр і графік, учень М. Бойчука; викладач Миргородського та Межигірського керамічних технікумів, Харківського та Київського художніх інститутів; у творчості поєднання традицій укр. іконопису й народного лубка; стінописи, картони до килимів, ілюстрації до *Слова о полку Ігоревім*, *Гайдамаків* Шевченка, філософські портрети (П. Панча, Г. Сковорода, М. Коцюбинського), жанровий живопис (*Фотозаграф на селі*, *Молочниці*, *Збирання яблука*), станкова графіка, ескізи, ескізи поштових марок; 1937 репресований, розстріляний.

Па-де-Кале, прот. між Вел. Британією та Францією; шир. 32 км; гл. 21 м; сполучає Північне м. з прот. Ла-Манш; важливий морський шлях; порти: Дувр (Велика Британія), Кале (Франція); 40 м під діом – Євротунель.

Падеревський (Paderewski) Ігнацій Ян, 1860-1941, пол. pianist, композитор, політичний і громадський діяч; родом з України (с. Курилівка Вінницької обл.); на поч. ХХ ст. здобув світове визнання як віртуоз-pianist, із 1913 мешкав у США; представник Польщі на Паризькій мирній конференції 1919 (підписав Версальський договір); 1939 співзасновник Фронту Морж; опера



Павук-птахоїд

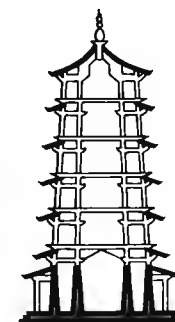

Пагода

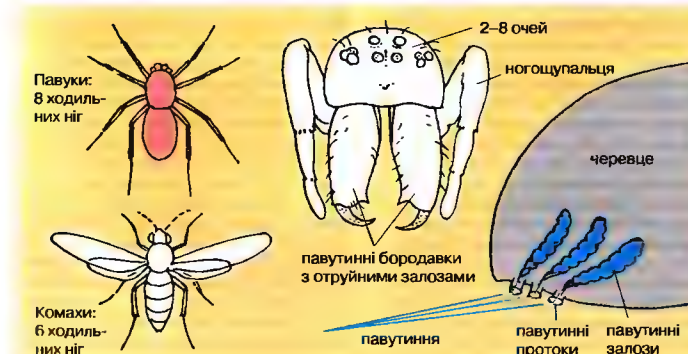

Павук домашній

Павуки:
8 ходиль-
них нігКожачки:
6 ходиль-
них нігПавукоподібні
Анатомічна будова:
голова і черевце

Манра, Симфонія h-moll, фортепіанні твори (Лол. фантазія – з оркестром); Спогади.

падишах, титул перських королів, згодом тур. султанів із династії Османів; 1926–73 титул короля Афганістану.

падуб, дерево або куля родини падубових, поширений у зонах помірного й тропічного клімату; містить кофеїн, ефірні олії, барвники, воски, глікозиди; п. гостролистий – вічнозелений кущіліс Європи (в Україні культивують у садах і парках); один з видів п. – парагвайський чай, з листків якого готують напій мате. І

Падова (Padova, Падова), м. в Італії, в обл. Венеція, на сх. Поданської рівнини; 214 тис. мшк.; торговельний, промисловий і туристичний центр; унів., астрономічна обсерваторія, ботанічний сад; музей; романський баптистерій, романсько-готична базиліка Сан-Антоніо (XIII, XIV, XV ст.), перед собором кінна статуя кондоттера (1477, Донателло), готична каплиця дель Скровеньї (фрески Джотто); ратуша – Палаццо делла Раджоне (XV ст.). Античне Патавіум (IV ст. до н.е.); з XII ст. – міська комуна, важливий ремісничий, торговельний, культурний і науковий центр; з 1318 – у складі Венеціанської Республіки; з 1797 – під владою Франції, з 1813 – Австрії; 1866 приєднана до Італії.

пажитниця (дурійка), одно-, дво- і багаторічна трав'яниста рослина родини злакових, кормова рослина й бур'ян; в Україні поширені 5 видів; вирощують п. багатоквіткову і п. багаторічну (т.зв. райграс).

Пазирик, група скіфських курганів (V?–III/II ст. до н.е.) в Рос. Федерації у долині р. Вел. Улаган (притока Обі, Алтайський г.); муміфіковані людські останки з татуванням, скелети коней з багатою упряжжю, тканини, музичні інструменти, дерев'яний посуд, дзеркала.

Пазоліні (Pasolini) П'єр Паоло, 1922–75, іт. кінорежисер, теоретик кіно, письменник; фільми на соціально-побутову тематику (*Мамма Рома*), вільні кіноадаптації класичної гр. (*Цар Едіп. Медя*) та іт. (*Декамерон*) літератури, філософські притчі (*Теорема*); збірки поезії, повісті, есе, теоретичні праці про кіно.

пайза (японське просо, плоскуха хлібна), однорічна трав'яниста рослина родини злакових (мятликових); зернова і кормова культура; вирощують пер. в Пд. і Середній Азії.

пайлоу, у китайській архітектурі оздоблена кам'яна або дерев'яна меморіальна брама; веде пер. до поховальної споруди або комплексу храмів.

Пайпс (Pipes) Річард, нар. 1923, історик, політолог; від 1940 у США; проф. Гарвардського унів. в Кембриджі; під час президентства Р. Рейгана радник Ради національної безпеки в справах СРСР та Сх. Європи; спеціалізується на проблемах історії Росії XIX–XX ст. та СРСР; *Росія царів, Рос. революція, Росія під більшовицьким режимом.*

Пакистан (Pakistan, Ісламська Республіка Пакистан), федеративна держава в Азії, на узбережжі Аравійського м.; складається із 4 автономних провінцій (Белуджистан, Пенджаб, Пн.-Зх. Прикордонна провінція, Сінд) і 2 федеральних територій; під контролем Пакистану перебуває частина Індійського штату Джамму і Кашмір з г. Каракорум і частиною Високих Гімалаїв. У центр. і сх. частині низ. Інду, з пустелями Тар і Таль, оточена Гіндукушем (Трич-Мір, 7690 м), Гімалаями; на зх. Іранське плоскогір'я; у передгір'ях Гімалаїв родюча Пенджабська низ.; клімат тропічний сухий і д. сухий, на пн. сх. мусонний; гол. р.: Інд, Сатледж; степи; напівпустелі; часті посухи, які закінчуються голодом, землетрус, повені. Багатонаціональна країна: пенджабі (48%), сіндги, урду, белуджі, патани, біженці з Афганістану; державна релігія іслам; гол. м.: Карачі, Лахор, Фейсалабад, Равалпінді. Основою економіки є традиційне сільське господарство; 65% орної землі під штучним зрошенням; вирощування зернових (пшениця, рис), технічних культур (бавовна, цукрова тростина), citrusових; кочове розведення овець, худоби, верблюдів; видобуток природного газу; електростанції (Тербела на Інді); розвинута бавовняна, цукрова, вовняна промисловість, ремесла (килими, зброярство); залізничний та автомобільний транспорт; гол. морський порт Карачі. Історія. Створений 1947 з пн.-зх. частини Брит. Індії, де переважали мусульманське населення; спершу домінон у Брит. Співдружності, з 1956 незалежна республіка; 1947–48 і 1965 війни з Індією за Кашмір; 1971 війна із сепаратистським рухом у Сх. Пакистані; збройне втручання Індії, виникнення незалежного Бангладеш; наприкінці 70-х запроваджено шариат. **К**

пакова крига, багаторічна плаваюча морська крига, у вигляді вел. плит (тов-

щиною 2–4 м); пер. в Арктиці, деколи в Антарктиці.

Пакс (Pax), в рим. міфології персоналіфікація миру між державами; піднесена до рангу божества ідея, яка патрунувала пануванню Цезарю Октавіану Августа (вістар на Марсовому полі Ара Паціс Августа); в гр. міфології – Ейрена.

пакта сунт серванда (лат. pacta sunt servanda, договори належить дотримувати), принцип міжнародного права, який означає обов'язковість прийнятих у міжнародному договорі зобов'язань.

Пакти прав людини, міжнародні багатосторонні угоди, ухвалені ООН 1966. Набули чинності 1976; охоплюють: Пакт про громадянські та політичні права, Пакт про економічні, соціальні та культурні права.

Пакти та конституції прав і вольностей Війська Запорозького (Конституція Пилипа Орлика), документ ухвалений у Бендерах (Молдова) у IV 1710 при обранні гетьманом П. Орлика і затверджений шведським королем Карлом XII; встановлювали кордони Козацької держави відповідно до умов Збориського договору 1649; передбачали скликання тричі на рік Генеральної Військової Ради – своєрідного козацького парламенту; обмежували владу гетьмана на користь козацької старшини; підтверджували і розширювали права та привілеї Війська Запорозького низового (Запорозької Січі); деякі укр. автори вважають Конституцію П. Орлика першою в світі конституцією в сучасному розумінні, ін. твердять, що це традиційний дія Центр. Європи договір між правителем і політичним народом.

пакт Ріббентропа-Молотова, укладений міністрами іноземних справ Й. фон Ріббентропом та В.М. Молотовим 23 VIII 1939 договір про ненапад між СРСР і Німеччиною; частиною пакту був додатковий таємний протокол про межі сфер інтересів Німеччини й СРСР у Центр.-Сх. Європі, в т.ч. у Польщі (СРСР домігся права окупувати території Зх. України та Зх. Білорусі).

Пакула (Pakula) Алан, 1928–98, амер. кінорежисер, продюсер; психологічно-побутові драми (*Вибір Софі*), фільми соціально-громадянського звучання (*Вся королівська рать*), детективи, вестерни.

Палаван, філіппінський о-в, між м. Сулу та Південнокитайським; 14,9 тис. км²; гористий, вкритий лісом, майже без-

людний; лісівництво; гол. порт і м. Пуерто-Прінсепа.

паладій, Pd, хім. елемент з атомним числом 46; сріблясто-білий, хім. нейтральний, не д. твердий метал (благородний); легко поглинає водень (при кімнатній темп. 1 об'єм п. здатний поглинути 350–850 об'ємів водню); існує в природних сплавах з платиною або золотом, зустрічається як домішка в рудах ін. елементів; застосовується для одержання чистого водню, як катализатор, у вигляді сплавів – в ювелірній справі, дантистиці та мікроелектроніці; відкрив 1803 Волластон. Т

паланка, адміністративно-територіальна одиниця Вольностей Війська Запорозького (1734–1775); напередодні ліквідації Нової Січі налічувалося 8 п., очолюваних плк.

паланкія, м'яке крісло або ложе, прикриті балдахіном і бічними стінками; п. переносили на жердинах носильники або перевозили в ючні тварини. І

Палата громад, з XIV ст. нижня палата парламенту Англії, з 1707 – Вел. Британії; склад: депутати графств та м.; в результаті тривалого процесу здобула вирішальний вплив на формування та політику уряду; гол. законодавчий орган держави; з 1918 загальні вибори; каденція: до 5 років; 651 депутат.

Палата лордів, з XIV ст. верхня палата англ. парламенту, з 1707 – Вел. Британії; походить від середньовічної королівської ради; з кінця XIX ст. втратила вплив на склад і політику уряду, за актами 1911 та 1948 – реальні законодавчі повноваження; склад: духовні та світські лорди, родові або дожиттєві; теп. бл. 1200 лордів; виконує також функцію вищого апеляційного суду.

Палата представників, нижча палата парламенту деяких країн, ск. П. п. Конгресу США обирається на 4 роки, налічує 435 чл.

Палатинський пагорб (Palatium), один із 7 пагорбів Риму; за переказами місце найдавнішого поселення, заснованого Ромулом – колись міста й держави; у період республіки дільниця багатьох громадян, з часів Октавіана Августа – імператорських палаців; розкопки, зокр., сліди поселення IX–VIII ст. до н.е., руїни т.зв. Дому Лівія, палаців – Тіберія та Флавіїв, терм Септімія Севера.

Палау (англ. Palau, мовою палау Belau, Республіка Палау), держава, асоційована зі США, в Океанії, в Мікронезії; охоплює групу о-вів у зх. частині архіпелагу Кароліни; найбільший о-в – Бабелтуан

Паладій
атомна маса 106,42;
густина 12,02 г/см³;
темп. пл. 1554°C;
темп. кип. 3140°C

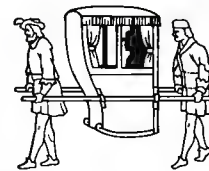

Паланкія



Падуб гостролистий

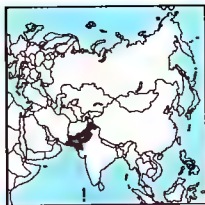

Пакистан
796,1 тис. км²
144,6 млн. мшк. (2001)
181 мшк. на км²
Столиця: Ісламабад
Державні мови:
урду
Грошова одиниця:
пакистанська рупія

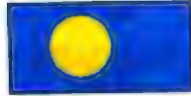
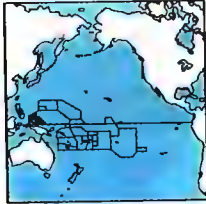

Палау
488 км²
19 тис. мшк. (2001)
39 мшк. на км²
Столиця: Корор
Державні мови: палау
(белау) і англ.
Грошова одиниця:
долар США

(Бабелдаоб) – 367 км²; столиця на о-ві Корор. Корінне населення, пер. католики. Вирощування кокосової пальми, маніоки, багатів; рибальство; туризм; міжнародний аеропорт (на о-ві Бабелсуап). **Історія.** О-ви відкриті у XVI ст., від кінця XVII ст. до 1899 – ісп. володіння, згодом нім., від 1920 – мандатна територія Ліги Націй під адміністрацією Японії, 1947–94 підлісна територія ООН під адміністрацією США (до 1990 в межах підлісних о-вів Тихого о.), від 1981 – Республіка П. (або Белау); від 1994 – суверенна держава. асоційована зі США. К

палафіти → надводні поселення.

палапш, січна зброя з довгим прямим лезом, що використовувався у XVI–XX ст.

Палеарктика, зоогеографічна обл. суходолу, що включає Європу, позатропічну Азію та Пн. Африку; пер. розглядається як частина Голарктики (Палеарктичний відділ).

Палембанг, м. у Індонезії, на о-ві Суматра, над р. Мусі; адміністративний центр провінції Пд. Суматра; 1,1 млн. мшк.; центр видобутку нафти; нафтохім., шовкоробна, деревна промисловість, корабельна; доступний для морських кораблів порт; міжнародний аеропорт; унів.; більшість будинків на палях; музей; сакральні споруди-пам'ятки XVIII ст.; трюбниці султанів.

палеоген, ранній період третинного періоду; → геохронологія (П).

палеографія, допоміжна історична дисципліна, вивчає історію та розвиток письма, приладдя, матеріали письма; теоретичні основи п. заклав Жан Мабійон.

палеозой (палеозойська ера), третя ера в геологічній історії Землі; поділяється на 6 періодів: кембрійський, ордовіцький, силурійський, девонський, кам'яновугільний і пермський; → геохронологія (П).

палеоліт, давня кам'яна епоха, найдавніший етап кам'яної доби (епоха колового каменю), який передував неолітові; перший науково підтверджений етап розвитку людської культури; охоплює період праісторії від часу, коли людина почала виготовляти знаряддя (бл. 4,5–4 млн. тому) до кінця епохи плейстоцену (на території Центр. Європи бл. 8300 до н.е.); п. поділяють на: ранній (бл. 4,5–4 млн. – бл. 120 тис. до н.е., олдувайська, давньоашельська, середньо-пізньоашельська епохи) – протолюдські особини виготовляють примітивні, грубі кам'яні та кремінні знаряд-

дя (відщепи, чопери, чопінги, ручні рубила), перші житла, уміння використовувати вогонь; середній (бл. 120 тис. – бл. 40 тис. до н.е., мустьєрська епоха) – знаряддя у техніці левалуа (кремені відщепи, ретуш), ск., скребла, проколки, гостроконечники, розвиток технологій обробки кременю, з'являються елементи духовної культури (поховальний обряд); пізній (бл. 40 тис. – бл. 8300 до н.е., оріньякська, солотрєйська, мадленська епохи) – поява нових технологій обробки кременю (віджимна ретуш), величезна різноманітність типів знарядь із локальними відмінностями традицій в-ва; розвиток обробки рогу й кістки, поява складних (із кількох компонентів) знарядь, винайдення списометалки; різноманітні типи житлового будівництва; численні об'єкти мистецтва – рисунки, малюнки, насельні рельєфи, скульптурна пластика, оздоблення, орнаментика знарядь.

Палеологія (Palaeology), правляча династія у Візантійській імперії 1261–1453, зокр., Михаїл VIII Палеолог, Мануїл II, Константин IX; за їхнього правління оборона від турків і падіння імперії.

палеоцен, епоха раннього третинного періоду (палеогену); → геохронологія (П).

Палермо (Palermo), м. в Італії, над Тіренським м., адміністративний центр і найбільше м. Сицилії; 697 тис. мшк., з передмістями 1,2 млн.; різноманітна промисловість (переробка фруктів, електротехнічна); вел. торговельний, пасажирський та рибальський порт; вузи (унів.); центр туризму; музей; рим. пам'ятки; у замковому ансамблі Палаццо деї Нормані (XI, XVI–XVIII ст.) – відома Капелла Палатина з мозаїками (XII ст.); кафедральний собор (XII, XVIII ст.), міст – Понте дель Амміральйо (1133). Античне Панормос, V–II ст. до н.е. гол. центр Карфагену на Сицилії, 254 до н.е. завойоване Римом; з 535 під владою Візантії, 831 – арабів, бл. 1072 – норманів; 1130–1284 столиця Кор. Сицилії, важливий економічний і культурний центр Пд. Європи; після антифр. повстання 1282 (сицилійська вечірня) арагонське та ісп. правління, занепад П.; під час революції 1848–49 резиденція тимчасового уряду та сицилійського парламенту; 1860 приєднане до Італії.

Палестина, історична країна на Близькому Сх., в Ізраїлі та Йорданії; теп. П. називають територію між узбережжям Середземного м. на сх. і долиною Йор-

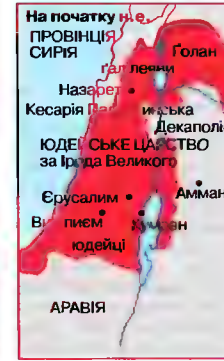

дану та Мертвим м. на сх.; 27 тис. км²; височинна; клімат сухий субтропічний; гол. м.: Єрусалим, Тель-Авів, Газа; заселена за доби бронзи ханаанцями; у XIII–XI ст. до н.е. завойована племенами євреїв, які наприкінці XI ст. до н.е. утворили об'єднану, самостійну державу (найвищий розквіт за часів царя Соломона); у X ст. до н.е. поділ на 2 царства: Ізраїль та Юдею, завойовані обома від турків і падіння імперії; від VI н.е. П. рим. провінція; колиска християнства; у VII ст. завойована арабами; утворене 1099 хрестоносцями Єрусалимське Кор. в середині XIII ст. завойоване мамлюцькими султанами Єгипту; з XVI ст. в Османській імперії; з кінця XIX ст. вплив євреїв з усього світу, пов'язаний із виникненням і розвитком сіонізму; 1917 зайнята брит. військами. 1922–48 підмандатна територія Вел. Британії за дорученням Ліги Націй; XI 1947 ухвала ООН про поділ на 2 держави: араб. і євр.; внаслід. араб.-ізраїльської війни 1948–49 Ізраїль захопив 2/3 території П., решта (Зх. Берг Йордану) була приєднана до Йорданії, після війни 1967 окупована Ізраїлем; 1964 утворилася Організація визволення Палестини; 1988 Йорданія зрелася прав на Зх. Берг; від укладення 1993 першого палестинсько-ізраїльського договору територія палестинської автономії на Зх. Березі поступово розширюється; 1996 перші загальні вибори до органів самоврядування, Я. Арафат обраний главою Палестинської автономії. 2002 інтенсивні терористичні акти палестинців проти Ізраїлю. Фактична окупація Зх. Берга армією Ізраїля. Намагання Ізраїля та США усунути Я. Арафата від влади. К

палестинці, араб. мшк. колишньої брит. підмандатної території Палестини; внаслід. кількох араб.-ізраїльських воєн масово залишали свої землі, стаючи біженцями; із бл. 6 млн. п. 2,5 млн. проживають у Ізраїлі (в т.ч. бл. 800 тис. є його громадянами, решта мшк. окупованого з 1967 Зх. Берега Йордану і сектора Гази), бл. 900 тис. населяють табори для біженців в Йорданії, Лівані та Сирії; з 1964 єдиним представником п. є Організація визволення Палестини; 1993 внаслід. підписання першого з палестинсько-ізраїльських договорів п. з Зх. Берега і сектора Гази поступово почали здобувати автономію.

палестра, у стародавній Греції школа боротьби та кулачного бою; квадратний майданчик з 2 бойовищами, оточений 4 портиками, де знаходилися читальні зали, лазні, роздягальні, невел. склади оливи та піску; часто п. входила до складу гімнасію.

палестра, прийнята у зх.-європ. країнах назва адвокатури, об'єднання адвокатів.

Палестрина (Palestrina) Джованні П'єрлуїджі да, 1525–94, іт. композитор; найвідоміший представник ренесансної вокальної поліфонії а капелла, визнаної за вірець музики Римо-Католицької Церкви; представник рим. школи; меси, мотети, ламенто, *Stabat Mater*, мадригали.

палізна суміш, суміш пального з повітрям, яка утворюється в карбюраторі бензинового двигуна, безпосередньо в циліндрі або в змішувачі газового двигуна.

палічки, чутливі до світла клітини (фоторецептори) в сітківці ока людей і тварин.



Паличник

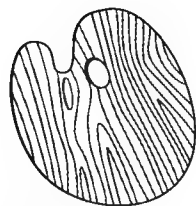

Палітра

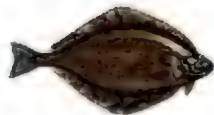

Атлантичний білий палтус



Пальмета

паличники, група комах, виглядають як висохлі гілки чи листя; бл. 2 тис. видів, зустрічаються пер. у тропічних обл.; довж. тіла 1,5-35 см; деякі види народжують лише самиць; часто розводяться в інсектаріях. І

палі, одна з індонезійських мов; мова буддистської релігії та культури у Шрі Ланці, М'янмі, Таїланді, Лаосі, Кампучії, В'єтнамі; багата література з III ст. до н.е.

Палій Ліда, нар. 1926, укр. поетеса, прозаїк, критик, художниця; у роки війни емігрувала до Канади; збірки *Дивовижні гтці*, *Сон-країна*, *нариси Світла на воді*, *проза Без Вітчизни*.

Палій Семен (пс. С. Гурка), ?-1710, укр. козацький діяч, фастівський і білоцерківський плк.; 1699-1704 очолив козацьке повстання проти Польщі у Правобережній Україні; 1704 заарештований за наказом І. Мазепи і звинувачений ним у зраді, засланий росіянами до Сибіру; 1708 повернутий в Україну після переходу Мазепи на бік Карла XII; герой народних переказів.

палітра, пластинка з твердого матеріалу (пер. дерева), служить художникові для розчинення і змішування фарб. І

палітурні роботи, галузь поліграфії, яка займається усіма процесами, пов'язаними з опрацюванням відбитків певного видавництва, тобто надання їм монолітної форми (напр., книжок, брошур); ремесло, яке включає опрацювання книжок вручну і виготовлення футлярів, клясерів, альбомів.

палія, у стародавньому Римі верхній жіночий одяг; довга смуга вовняної тканини, якою обгортали тіло, в т.ч. й голову.

Палладій Олександр Володимирович, 1885-1972, укр. учений; чл. АН УРСР (1946-62 президент) та СРСР, проф. Харківського медичного інституту, Київського унів., засновник і дир. Укр. біохім. інституту [геп. названий на його честь]; засновник укр. школи біохіміків; праці з біохімії нервової системи і м'язової діяльності, про вітаміни; синтезував аналог вітаміна вікасол.

Палладіо (Palladio) Андреа (пс. А. ді П'єтро), 1508-80, іт. архітектор і теоретик пізнього Ренесансу; гол. представник класицистичного напрямку; палаці, в'їли (Вілла Ротонда б. Віченці) і церкви (Сан Джорджо Мадджоре у Венеції); вивчення античності; *Чотири книги про архітектуру*.

паллятивні [Товариство католицького апостольства], католицьке товариство священників, засноване 1835 св. В. Пал-

лотті; душпастирська діяльність з метою виховання заангажованих у житті Церкви світських.

пальтоп, найменший портативний мікрокомп'ютер, що уміщується на людській долоні (ін. назва handheld personal computer (HPC); вага до 450 г, розмір 20x10 см, товщина 2-3 см; дві панелі, складені на кшталт записника; на одній клавіатура, на другій сенсорний екран.

паломництво, індивідуальна чи групова мандрівка або подорож до місць, освячених релігійними подіями (напр., пов'язаних з історією спасіння, з особистими одкровеннями); у християнстві, ск., до Вифлеєму, Єрусалиму, Риму, Ассізі, Лурду, Фатіми, Ченстохови; п. вважається засобом здобуття особливої милости Бога; спільного, яку під час п. творять віруючі, має зміцнити їх віру; п. символізує шлях людини до Бога.

палтус, назва кількох видів камбали; значні розміри корпусу, напр., атлантичний білий п. довж. до 4,7 м, вагою до 3 т. І

палу́ба, конструкція, що закриває згори корпус або надбудову судна чи становить їх горизонтальну перегородку.

Пальма-де-Мальорка (Palma de Mallorca), м. в Іспанії, на о-ві Мальорка, на узбережжі Середземного м., адміністративний центр Балеарських о-вів; 297 тис. мешк.; туристичний осередок світового значення; морські пляжі; унів.; музеї; пасажирський морський порт, міжнародний аеропорт; руїни араб. лазні; численні собори, в т.ч. кафедральний (XIII-XVII ст.), замок Вельвер XIV ст., будинки, палаці, ратуша, бірка XV-XVIII ст. **Пальме** (Palme) Улоф, 1927-86, шведський політик; з 1969 гол. Соціал-демократичної робітничої партії Швеції; 1969-76 та з 1982 прем'єр-міністр, активна діяльність на міжнародній арені; вбитий терористом.

пальмета, декоративний елемент у вигляді симетричної, розкладеної віялою, стилізованої пальмової гілки; застосовується в архітектурі, живописі у ритмічній композиції або поодинокі. І

пальми, традиційна назва однодольних дерев'янистих рослин, пер. дерев, іноді ліан; бл. 1500 видів; поширені у тропічній та субтропічній зонах; нерозгалужений стовбур закінчується віялом вел. листя; квіти пер. одно- чи двостатеві; плід - горіх, кістянка або ягода; вел. економічне значення мають кокосові, фінікові, олійні, цукрові п., також вирощують із декоративного метою. І

пальник, пристрій для утворення пелум'я шляхом керованого спалювання газового пального; п. застосовуються, напр., в топках котлів, промислових печах, хім. лабораторіях (п. Бунзена), а також для зварювання, запалювання, різання (киснево-ацетиленові п.); плазмові п. використовують для утворення струменя плазми, найчастіше застосовують для різання. І

пальцева азбука, система алфавіту, в якій окремим літерам відповідає певне положення пальців рук; входить до складу системи знаків, що використовуються у мові жестів; у різних країнах існує кілька різних різновидів п. а.; існує також міжнародна система п. а., прийнята 1959 Всесвітньою федерацією глухонімих.

пал'язняк, негрубий шар квашеного тіста, який печуть на черені випієльної печі або на гарячій сковороді.

Памір, високогірна країна в Середній Азії; пер. в Таджикистані (у Нагірно-Бадахшанській автономній обл.), сх. і пд. частина в Китаї та Афганістані; з П. радіально розходяться пасма г. Гіндукуш, Каракорум, Куьнлунь; вис. до 7495 м (Пік Комунізму); серед ін. вершин П. - піки Івана Франка, Лесі Українки і 1500-річчя Києва; сильні землетруси; бл. 7 тис. льодовиків (найбільший Федченка, 625 км²); у сх. частині переважають високі гірні пустелі; в зах. - степи; автострада Ош-Хорог.

памолодь (мальок), молоді риби у віці від першого самостійного споживання їжі до кінця першого року життя.

паморозь, пухнастий осад кристаліків льоду, що наростає на тонких предметах (напр., гілках дерев), утворюється внаслід. замерзання переохолоджених краплинок води з туману.

Пампа, місцевість у Пд. Америці, в Аргентині, між Андами, нижньою течією р. Парана і Атлантичним ок.; 1,5 млн. км²; переважають низ. з безстічними солончаками (Салінас Грандес) і озерами (Мар-Чикіта); сезонні р.; степова рослинність; гол. сільськогосподарський район Аргентини (вирощування зернових, тваринництво). К

памперо, холодний сильний пд. або пд.-зах. вітер в Аргентині та Уругваї, найчастіше весною і влітку (від квітня до листопада); спричинює різкий спад темп. повітря.

Памплона (Pamplona, баскське Ірунья), м. в Іспанії, б. підніжжя Піреней, адміністративний центр обл. Наварра; 179 тис. мешк.; автомобільна промисло-

вість; туристичний (коридор) і науковий (унів.) центр; музеї; собор св. Сатурніно (XII-XIII ст.), готичний кафедральний собор (XIV, XVII ст.), ратуша XVII ст., єпископський палац XVIII ст. Рим. Помпейополіс; з кінця VIII ст. незалежна, з часом столиця об'єднаного навколо неї графства Наварра; 1512 включена до складу Іспанії.

пампушка, укр. національна страва, невел. круглі й пишні булочки; печуть із заквашеного тіста, житнього або пшеничного; до борщу подають з часником.

памфлет, літературно-публіцистичний твір, часто анонімний, в якому гостро критикують і висміюють певну особу або явище суспільного чи політичного життя.

пам'ять праприроди, природний об'єкт, цінний з наукової, естетичної, історично-меморіальної точок зору; охороняється законом; п. п. можуть бути: старі дерева, меморіальні алеї, зарості рідкісних рослин, групи кам'яних брил і скель, геологічні розрізи; в Україні понад 120.

пам'ятник, художній твір (пер. скульптурний або архітектурно-скульптурний), встановлений на знак шани до особи або для увічнення видатної події, найчастіше у вигляді статуї, скульптурної групи, обеліса, будівлі.

пам'ять, комп'ютерне обладнання для зберігання даних та програм; розрізняють внутрішню (оперативну п.). в якій тимчасово розміщуються виконувані програми та дані для них, а також зовнішню п. значно вищого обсягу, яка служить для тривалого зберігання інформації.

пам'ять, здатність живих організмів зберігати і відтворювати набутий досвід; властивість нервової системи, яка сприяє процесові навчання; рівні функціонування пам'яті: п. ультратимчасова (сенсорна), п. коротка (оперативна, з обмеженим періодом зберігання і легким доступом до інформації) і п. довга (з тривалим періодом зберігання інформації, яку треба видобути з п. І не завжди легким до неї доступом).

пам'ять оперативна (англ. Random Access Memory, RAM), комп'ютерна пам'ять, призначена для тимчасового запису та зчитування даних.

пам'ять постійна (англ. Read Only Memory, ROM), комп'ютерна пам'ять для тривалого зберігання даних; призначена тільки для зчитування; може бути



Пальми

Пальник Бунзена
Вміст повітря у газо-повітряній суміші регулюють поворотом кільця з отвором

Пампа

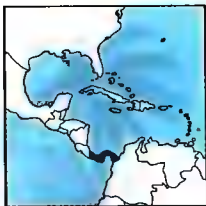

Панама
75,5 тис. км²
2,8 млн. мешк. (2001)
37 мешк. на км²
Столиця: Панама
Державна мова: ісп.
Грошова одиниця:
долар США



Панамський канал

частиною внутрішньої або зовнішньої пам'яті (напр., CD-ROM).

панагія, (з гр. *пресвята*, церковний епітет Богородиці), спершу так називали часточку проскури, вилучену на проסקонді в честь Богоматері. Згодом її модифікувалося до невел. ікони, що її носять на ґрудах єпископи як знак архієрейської гідності.

Панама (Panama, Республіка Панама), держава у Центр. Америці, на узбережжі Карибського м. і Тихого ок., на Панамському перешийку. Височинно-гориста (Кордильєри, вис. до 3478 м), низинні узбережжя; клімат вологий тропічний, циклоні; штучні водойми (Гатун), які наводнюють Панамський канал; тропічні й гірські мішані ліси (42% поверхні), савани, мангрові хащі. Метиси 50%, чорношкірі та мулати 31%, індіанці, креоли; католики 85%; важливі м.: Колон, Давід. Економіка пер. аграрна (виращування бананів, цукрової тростини, рису, кукурудзи; тваринництво); рибальство; надходження коштів від експлуатації Панамського каналу; вилос креветок, омарів, перлювих мушель; експлуатація лісів; харчова, корабельна промисловість; туризм; гол. порти: Колон на Карибському м., Бальбоа і Панама на Тихому ок. *Історія*. Територія заселена індіанцями (чибча), у зоні впливів ацтеків і майя, від поч. XVI ст. в ісп. віце-кор. Нова Іспанія, від 1717 у віце-кор. Нова Гранада; від 1819 провінція Вел. Колумбії, від 1830 у складі Колумбії, від 1903 суверенна держава; 1903 трактат із США про довичну оренду цієї державою зони Панамського каналу, в 1977 угода про повернення її Панамі до 1999; сильні економічні та політичні впливи США (1989 амер. інтервенція – повалення диктатури ген. М. Норєги). К

панамериканізм, політичний рух з метою зближення та співпраці амер. держав; започаткований у Пд. Америці в 1-й полов. XIX ст. С. Боліваром, після його смерті занепадав; відродився у кінці XIX ст.; у США як рух на захист Америки від європ. держав і для співпраці амер. держав під егідою США, натхнений доктриною Монро; у XX ст. модифікував мету і форми діяльності; з 1948 втілює Організація Амер. Держав.

Панамериканське шосе (англ. Pan American Highway, ісп. Carretera Panamericana), мережа автомобільних шляхів у Америці довж. бл. 30 тис. км; гол. шлях з Нуево-Ларедо (Мексика) до Пуерто-Монт (Чилі); відгалуження до Венесу-

ли, Бразилії та Аргентини; шосейними дорогами США та Канади пов'язане із Аляскою (Alaska Highway); сполучене також із Трансамазонією.

панамериканські конференції, наради гол. держав Пд. і Пн. Америки з метою втілення ідеї панамериканізму; перша п. к. 1889-90 у Вашингтоні створила Торговельне бюро амер. республік, 1910 перетворене на Панамер. Союз, 1948 на Організацію Амер. Держав, діяльність якої обмежила роль п. к.

Панамський канал, з'єднує Тихий океан з Атлантичним; будівництво 1879 розпочала Франція, з 1901 – США; 15 VIII 1914 перший океанський лайнер пройшов каналом; офіційне відкриття 1920; довжина П. к. 82, 4 км; 12 двосторонніх шлюзів, їх ширина 150–305 м, глибина 12,5 м, товщина сталевих воріт шлюзів 2,1 м, висота 25 м; кораблі можуть пливати, минаючи один одного. К **Панамський перешийок**, пасмо суходолу в Панамі, між Тихим та Атлантичним ок.; сполучає Пн. та Пд. Америки; мінімальна шир. 47 км; перетятий Панамським каналом.

Панас Мирний (пс. Панаса Яковича Рудченка), 1849-1920, укр. письменник, громадсько-культурний діяч, видавець, фольклорист; зачинатель і один із найвидатніших представників укр. психологічної прози; використав і розширив можливості мови; вивів своїх персонажів за межі сільських проблем, відтворюючи життя міської інтелігенції; повісті *Товариші*, *Лихі люди*, романи *Хіба ревуть воли, як ясла повні* (разом з братом І. Рудченком). *Повія*.

панафінейські амфори, у стародавній Греції особливий різновид чорнофігурних амфор, які виробляли у VI-IV ст. до н.е. в Афіях; наповнені олією, п. а. служили нагородою (кілька чи кількадесят посудин) для переможців Панафінейських ігор.

панафриканізм, рух, започаткований серед амер. негрів XIX/XX ст. (В.Е.Б. Дюбуа); підкреслював окрему духовну ідентичність чорних африканців і необхідність їх політичного співробітництва; з п. виводиться ідея об'єднання держав і народів Африки, виразом якої стала ОАЄ (з 1963).

паньди, назва 2 видів аз. ссавців із спірною приналежністю з точки зору класифікації: вел. п. (або бамбукового ведмедя) зраховують до родини ведмедьових або до енотових, довж. бл. 1,5 м, живляться пер. пагонами бамбука, мешкають у лісах Сх. Тибету, під загро-

зою вимирання, охороняються; мала п. дорівнює до енотових, довж. бл. 60 см, заселяє гірські ліси Пд. Азії. І **пандит**, індійський почесний титул, який надається вченим (знавцям граматики, філософії, теології, права), зазвичай браманам.

панегірик, твір, який ушлявлює (часто надмірно) особу, подію чи явище. **панель**, багаторазове соціологічне опитування чи, однієї й тієї ж групи людей з метою виявити зміни, що відбулися, та фактори, які спричинили ці зміни.

панідіалізм, суспільно-культурний рух серед індіанців, ос. Пн. Америки, започаткований у 2-й полов. XIX ст., спрямований на сформування спільної для всіх індіанців етнічної самосвідомості та перетворення їх на єдину етнічну групу зі спільною культурою.

панки (punk), молодіжна субкультура, виникла в середині 70-х XX ст. у Вел. Британії; відкидала стиль життя хіпі 60-х та дискотечні 1-ї полов. 70-х; її визначальним елементом став панк-рок – агресивна, голосна, швидка, позбавлена професійних амбіцій музика.

панк-рок, напрям у рок-музиці; виник у 1970-х у США; притаманний епатаж і мінімалізм у музиці і текстах; неясне значення інструментів; популярний у 1976-78.

панславизм, назва ідейних течій різного політичного забарвлення у XIX ст., що мали на меті об'єднання слов'ян (пер. у складі Рос. імперії).

пантеїзм, філософська чи релігійна доктрина, що отожднює Бога з усією дійсністю, нехтуючи ним як особою; протилежність деїзму (Д. Бруно, Б. Спіноза, Г.В.Ф. Гегель).

Пантеон, споруджений у Римі за часів імператора Адріана храм (II ст.); ротонда з портиком, засклений купол (діаметр і вис. 44 м) із круглим отвором посередині; від 609 церква Санта Марія ад Мартирес (також вживається назва Санта Марія Ротунда).

пантеон, в політеїстичних релігіях загальне божество, пов'язане між собою системою ієрархічної залежності.

Пантікапей, гр. м., засноване в VI ст. до н.е. на місці сучасної Керчі переселенцями з Млетра; з 480 до н.е. столиця Гісперського царства; зруйнований гуннами в 70-х IV ст. н.е.

пантоміма, німа вистава, у якій зміст передається без слів мімами (акторами) м. допомогою рухів та жестів, часто міміки.

панцерник → корабель лінійний.



Бамбуковий ведмідь



Мала панда

панцирні риби → плакодерми.

панцирні, ракоподібні, утворюють панцир, що, як правило, цілком закриває тіло; відомо бл. 20 тис. видів, напр., десятиногі, бокоплав, ривноногі.

Панч (Punch), персонаж англ. лялькового театру (горбань із пискливим голозом, вел. животом та гачкуватим носом); уособлення жорстокості у виставах про П. та Джуді.

Панч Петро Йосипович (пс. П.Й. Панченка), 1891-1978, укр. письменник; учасник встановлення рад. влади в Україні, ред. журналу *Червоний Шлях*, під час II Світової війни співробітник радіокомітету; численні повісті та романи про громадянську війну в Україні (*Голубі ешелони*), індустріалізацію та колективізацію, становлення в-ва (перший в укр. літературі т.зв. виробничий роман *Повість наших днів*), історичний роман *Гомоніла Україна* пер. у дусі соціалістичного реалізму; Шевченківська премія 1965.

Панчатантра (санскритом *П'ятишкнж-ся*), найпопулярніша санскритська збірка повчальних казок з III-IV ст. н.е., приписується мудрецю Вішнушарманові; численні переробки (араб. *Каліла й Дімна*, бл. 750); бл. 200 перекладів і переспівів бл. 60 мовами (у т.ч. байки Езопа і Лафонтена), в Україні відома з XVI ст., укр. переклад І. Сербрякова й Т. Іваненко.

панча шила (гість *принципів*), засади порозуміння між Китаєм та Індією 1954; обидві держави прийняли зобов'язання взаємної поваги територіальної цілісності та суверенітету, невтручання у внутрішні справи, ненападу, рівності та взаємної поваги і мирного співіснування; 1955 на конференції держав Азії та Африки в Бандунзі п. ш. визнано основою міжнародних відносин.

панчова, форма залежності селянина від землевласника, прикріплення до землі, неповна власність на землю, обмеження дїєдатності та ін.; виникла в Зх. Європі у пізній період Рим. імперії; в Україні поширена з XV-XVI ст., скасована: у Сх. Галичині 1848, на Правобережжі реформою 1861 (фактично збереглася до 1882).

Паолі (Paoli) Паскаль, 1725-1807, борець за незалежність Корсики; очолив повстання проти правління Генуї (1755-69), а пізніше Франції (1793-95); переможений Наполеоном Бонапартом, емігрував до Лондона.

папа Римський (св. отець), титул єпископа Риму і глави Римо-Католицької



Папілон



Папілярні лінії

Папська область
у XVI столітті

Церкви; патріарх Зх. Церкви, примас Італії, суверенний правитель Ватиканської держави; в католицизмі намісник Христа і наступник апостола Петра, з Божої волі має найвищу владу в Церкві; обирається з кардиналів на конклаві; верховенство п. Р. відкидають Православні та Протестантські Церкви.

Паперняк Євген Васильович, нар. 1950, укр. актор; Національний академічний театр опер, драми; ролі у виставах (*П'ять пудів кохання*, *Дама без камелій*).

папілон, порода невел. кімнатних собак; забарвлення різне, шерсть густа. І

папілярні лінії, лінії на долонях та підошві ніг людини та ін. ссавців; складаються із сполучнотканинних сочків, що містяться у шкірі; малюнки п.л. строго індивідуальні та незмінні протягом життя, що має важливе значення при ідентифікації особи (дактилоскопії). І

папір, матеріал у вигляді аркушів або стрічки, який служить для письма, використовується у поліграфії, побуті тощо; отримують із паперової маси у машинах для виготовлення п.; паперова маса – целюлозна емульсія (отримана внаслід. хім. розчинення деревини, ганчір'я тощо), деревної маси, клею, інколи макулатури. П. винайшов бл. 105 Цай Лунь (Китай); перші в Європі паперові фабрики виникли у XII ст. Ц (с. 926)

папірологія, наука, яка займається прочитанням, публікацією та інтерпретацією стародавніх гр. (рідше лат.) текстів, писаних на папірусі, пергаменті, дерев'яних і глиняних табличках.

папоротеподібні, спорові судинні рослини. Відділ вищих рослин; 3 класи: папоротникові, хвощі, плауни; життєвий цикл з чергуванням поколінь.

папороті, тінедобні спорові рослини; бл. 20 тис. видів; поширені на всій земній кулі, пер. в лісах; д. багато різновидів.

Папська область (Церковна держава), теократична держава у Центр. Італії 756-1870; утворена на візантійських землях, відвоєваних у лангобардів (рим. герцогство, екзархат Равенни, Пентapolis та Умбрія), наданих 754 та 756 Пепіном Малим папі Стефаном III; столиця – Рим; з Хст. – у межах Священної Рим. імперії, з XIII ст. – незалежна, XV-XVI ст. перетворилася на абсолютну монархію; 1809 ліквідована та приєднана до Франції, реставрована за рішенням Віденського конгресу 1814-15; більшість території у 1860, а останню (у 1870) Рим. провінцію приєднано до

об'єднаної Італії; 1929, за латеранськими угодами, уряд Італії визнав суверенну владу пап у державі Ватикан. К

Папуа-Нова Гвінея (англ. Papua New Guinea, неомеланезійською Rapaunigini, Незалежна Держава Папуа-Нова Гвінея), держава в Океанії, в Меланезії; займає сх. частину Нової Гвінеї та бл. 600 сусідніх о-вів (найбільші: Нова Британія і Нова Ірландія), а також пн. частину архіпелагу Соломонових о-вів (Бугенвіль і Бука). Папуаси 84% меланезійці; понад 90% християни (численні місіонерські товариства), традиційні вірування; у вжитку – понад 700 локальних мов. Примітивне вирощування бульболодів (таро, ямс), зернальництво; свиноварство; вилос риби, черепах; плантації кокосової пальми, какао, кави, олійних рослин, каучуконоса; видобуток золота і срібла; олійна деревообробка промисловість; 400 аеродромів; розвинутий радіозв'язок; експорт деревини, кави, какао, кхри. Історія. Сх. частина Нової Гвінеї в XIX ст. була поділена між Німеччиною (пн.-сх. частина) і Вел. Британією (пд.-сх. частина); у XX ст. перейшла під адміністрацію Австралії як Нова Гвінея, Австралія і Папуа, 1949 об'єднана – союзна заморська територія Астралії п. н. П.-Н. Г., від 1975 – незалежна держава, чл. Брит. Співдружності. З 1989 прем'єр-міністр Мекера Мораута. К

папуаси, корінне населення Нової Гвінеї та прилеглих о-вів, витіснене вглиб материка меланезійцями; поділяються на багато племен з окремими мовами; багата суспільна і духовна культура на противагу бідній матеріальній культурі.

папуаскі мови, ізолюована та об'єднані у мовні союзи бл. 1000 мов папуасів Нової Гвінеї, Меланезії та Австралії.

папути, родина птахів із характерним міцним гачкуватим дзьобом, за допомогою якого вони лазять по деревах; живуть колоніями у лісах тропічного поясу, іноді у степах; 315 видів із яскраво забарвленим пір'ям; пер. рослиноїдні; ара, какаду, жако.

папути хвильсті, назва 9 видів папуг, поширених в Австралії; постійно живуть сімейними парами (самець і самка) пер. тримаються поруч; зустрічаються також в Африці на пд. від Сахари; довж. тіла 12-25 см; забарвлення пер. зелене.

папушка хвильсті, папуга, що живе у посушливих районах Австралії; довж. бл. 18 см; живе парами; часто п. х. утримують у клітці як домашнього птаха. І

пара, субстанція в газоподібній фазі при темп., нижчій від критичної; насичена п. – п., що перебуває у динамічній рівновазі з рідиною, з якої вона утворилася; має найвищу для цієї темп. густину; ненасичена (перегріта) п. – п., що не перебуває в рівновазі з рідиною, її густина менша від густини насиченої п. при однаковій темп.

Пара (Pará), штат у Бразилії, на узбережжі Атлантичного ок., на Амазонській низ.; 1,2 млн. км², 5,1 млн. мшк.; адміністративний центр Белем (порт); низовинно-височинний; багаті поклади залізної руди, марганцю, міді, нікелю, олова; експлуатація лісів (каучук); вирощування бавовни, какао-бобів; харчова, текстильна, паперова промисловість.

Пара, гирловий рукав Амазонки; довж. 200 км; гол. притока Токантінс; водний шлях; гол. м. Белем.

парабелум, пістолет калібру 9 мм, поліпшений варіант пістолета конструкції Глюгера; також назва популярних пістолетних патронів цього калібру.

парабола, плоска крива, що є множиною точок, рівновіддалених від заданої точки F (фокусу п.) і заданої прямої (директриси п.); одна з конічних кривих; у прямокутній системі координат п. описується рівнянням $y^2 = 2px$, де $p > 0$ (називається параметром п.) і дорівнює відстані фокуса п. до її директриси. І

Парагвай (Paraguay), Республіка Парагвай), держава у Пд. Америці, без виходу до моря. Поверхня низовинна (Іран-Чако), на сх. Бразильське плоскогір'я; клімат тропічний, на пн. сх. вологий; гол. р.: Парагвай, Парана, Пількомайо; субтропічні ліси (32% поверхні), зальний й сухі, савани із солончаками. Індіяні 65%, метиси 30%, креоли, білошкірі; католики 96%; у містах 49% населення; гол. м.: Сан-Лоренсо, Фернандо-де-ла-Мора. Основу економіки становить екстенсивне тваринництво у латифундіях, вирощування маюки, кукурудзи, цукрової тростини, бавовни, кави; садівництво; експлуатація лісів (кебрачо); видобуток кам'яної солі; харчова, чинбарська промисловість; туризм; гол. річковий порт Асунсьйон. Історія. Територія заселена Індіанцями (пер. гуарані), від XVI ст. досліджувана, колонізована та християнізована іспанцями; суїтські місіонерські поселення 1767 перейшли під контроль Ісп. Корони; до 1776 у ісп. віде-кор. Перу, пініше віде-кор. Ла-Плата; від 1813 незалежна республіка; 1864-70 параг-

вайська війна (з Аргентиною, Бразилією та Уругваєм) – переможений П. був спустошений, зазнав значних людських і територіальних втрат; до 1876 був окупований іноземними військами; внаслід. війни із Болівією за Чако (1932-35) здобув значну частину спірної території; 1954-89 диктатура ген. А. Стресснера, повалена його сподвижником ген. Андреасом Родрігесом, пініше обраним президентом від партії Колорадо. 1993-98 президент Х.К. Васмосі. 1996 ген. Л. Ов'єдо вчинив спробу військового загалу. З 1998 президент Р. Кубас Грау. 1999 пішов у відставку, до влади прийшов Л. Гонсалес Макчі. З 2000 президент Хуліо Сесар Франко. 2002 економічна криза в регіоні призводить до масового зобов'язання населення, внаслідок чого виникають широкомасштабні виступи проти президента, який запровадив для стабілізації становища у П. надзвичайний стан. К (с. 927)

Парагвай, р. у Пд. Америці, гол. притока Парани; довж. бл. 2500 км; басейн 1,2 млн. км²; повені; судноплавна бл. 2000 км; гол. м. Асунсьйон; прикордонна р. Бразилії, Болівії, Парагваю і Аргентини.

парагвайський чай → мате.

парадельтаплан → дельтаплан.

Параджанов Сергій Йосипович, 1924-90, грузинський укр. кінорежисер вірменського походження; поетично-філософські кінодрами, які показують традиції та звичай України (*Тіні забутих предків*) і Кавказу (*Цвіт граната*, *Легенда про Сурамську фортецю*, *Ашх Керіб*), сценарії фільмів *Етюдів про Врубеля*, *Лебедине озеро*. Зона; 1973-77 у в'язниці; художник-коллажист; Шевченківська премія 1991.

Параді (Paradis) Ванеса, нар. 1973, фр. поп-співачка, кіноактриса; перший сингл *Joe Le Taxi* став хітом; альбоми *Be My Baby*, *Bliss*.

парадокс, у логіці вираз, який при позірній істинності його елементів, внаслід. помилок, що в ньому містяться, або нечіткості виразів, призводить до умовиводів, які явно суперечать собі; посполито – блискуче сформульована думка, яка містить якусь суперечність із загальноприйнятими переконаннями.

паразитарні хвороби (інвазійні хвороби), захворювання людей і тварин, викликані паразитами: амебами, нематодами, солітерами, членистоногими.

паразитизм, форма співжиття організмів, при якій одного з партнерів (годувальника) використовує ін. (паразит);

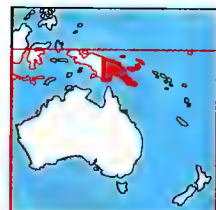

Папуа-Нова Гвінея
462,8 тис. км²
5,0 млн. мшк. (2001)
11 мшк. на км²
Столиця: Порт-Морсбі
Державні мови: англ., неомеланезійська
Грошовою одиниця: кіна

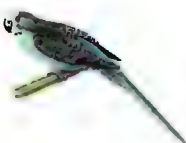

Папушка хвильсті

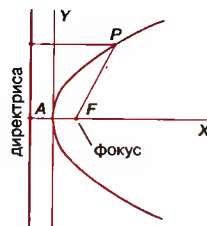

Парабола
Відрізок AF = p – параметр параболи

Папір

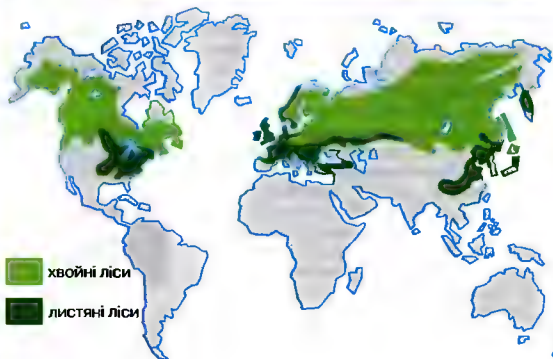

Виробництво паперу

у млн. тонн (1993)	253,6
у світі	
зокрема:	
США	77,3
Японія	27,8
Китай	23,8
Німеччина	13,0
Фінляндія	10,0
Швеція	8,4
Україна	0,09

спилування дерев,
обрізка гілок,
розпилювання

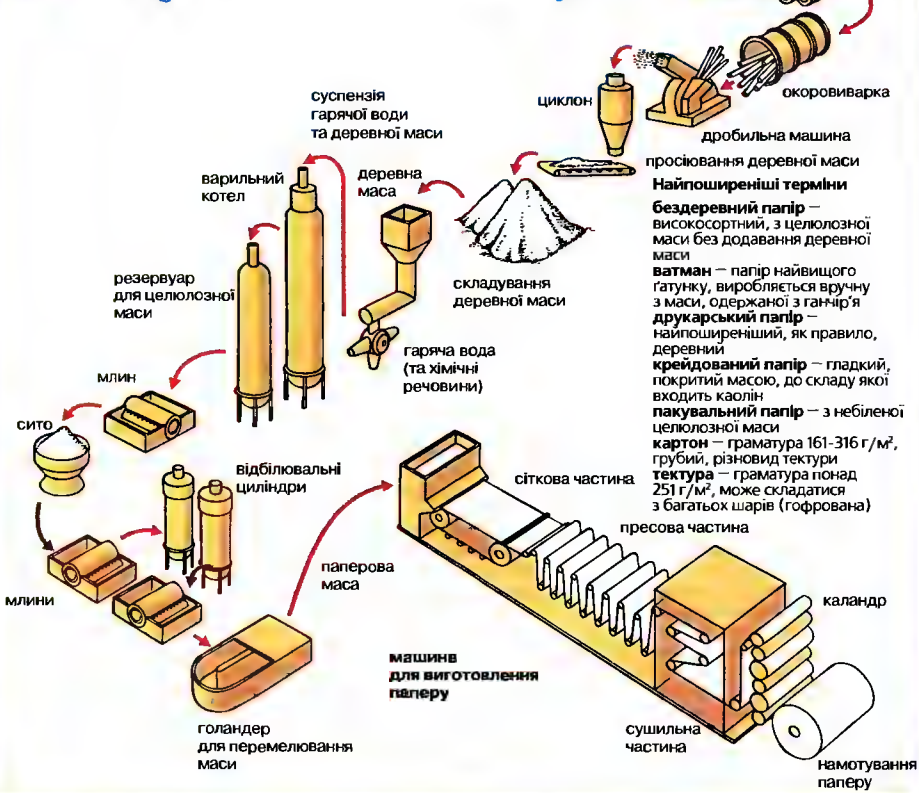

Найпоширеніші терміни

- бездеревний папір** – високосортний, з целюлозної маси без додавання деревної маси
- ватман** – папір найвищого ґатунку, виробляється вручну з маси, одержаної з ганчіря
- друкарський папір** – найпоширеніший, як правило, деревний
- крейдований папір** – гладкий, покритий масою, до складу якої входить каолін
- пакувальний папір** – з небіленої целюлозної маси
- картон** – ґраматура 161-316 г/м², грубий, різновид текстури
- текстура** – ґраматура понад 251 г/м², може складатися з багатьох шарів (гофрована)

зовнішній або внутрішній, тимчасовий або періодичний; також п. є використання представником одного виду плодів праці представника ін. виду; напр., п. виводка зозулі, суспільний п. мурашок (викрадання личинок ін. видів і виховування з них касти невідьників).

Параїба (Paraíba), штат у Сх. Бразилії, на узбережжі Атлантичного ок.; 54 тис. км², 3,2 млн. мешк.; адміністративний центр Жуан-Песоа; височинний; виробування цукрової тростини, бавовництва; тваринництво; видобуток мідної руди; харчова і текстильна промисловість.

паралакс (похибка паралаксу), похибка у зчитуванні показів приладів, що виникає внаслідок невідповідного положення ока відносно шкали приладу.

паралакс астрономічний, кут, під яким спостерігач бачив би із світла радіус Землі (добовий п. а.), вел. піввісь земної орбіти (річний п. а.) чи кутове зміщення зорі за рік, зумовлене рухом Сонячної системи (віковий п. а.).

паралелепіпед, призма, основи якої є паралелограмами. 1

паралелі, кола, утворені внаслідок уявного перетину поверхні Землі площинами, перпендикулярними до П осі; разом із меридіанами утворюють географічну сітку. 1

паралелограм, чотирикутник, що має 2 пари паралельних сторін. 1 (с. 928)

паралельність, відношення, в якому знаходяться різні прямі на площині (або різні площини, площини та прямі), що не мають жодної спільної точки.

паралінгвістика, наука, що вивчає допоміжні звукові засоби, які супроводжують мовлення, до мови не належать, а лише, утворюючи знаки системи допоміжного значення (гучність, діапазон модуляції голосу, жести, міміка).

параліч, повна втрата сили й здатності до рухів м'язів чи групи м'язів внаслідок ураження центр. або периферичної нервової системи.

Парамарібо (Paramaribo), столиця Суринаму, порт на р. Суринам, за 20 км від міста впадіння в Атлантичний ок.; 192 тис. мешк.; найбільше м., гол. економічний і торговельний центр країни; харчова, деревообробна, алюмінієва промисловість; аеропорт; унів.

параметрична систему, фіз. величини, що окреслюють стан термодинамічної системи, значення яких можна безпосередньо виміряти, напр., темп., тиск, к-ть речовини, об'єм.

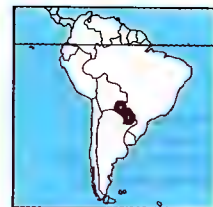

Парагвай
407 тис. км²
5,7 млн. мешк. (2001)
14 мшк. на км²
Столиця: Асунсьйон
Державні мови:
ісп., гуарані
Грошова одиниця:
гуарані

Парана, р. у Пд. Америці; впадає до Атлантичного ок.; довж. 4700 км (від витоків Паранаїбі із естуарієм Лаплатської низ.); басейн 3,1 млн. км²; повені; судноплавна до м. Енкарнасон, для морських суден – до Санта-Фе; гідроелектростанції Урубулунта та Ітаїлі; прикордонна р. Парагваю, Бразилії та Аргентини.

Парана (Paraná), штат у Пд.-Сх. Бразилії, на узбережжі Атлантичного ок.; 199,6 тис. км², 8,4 млн. мешк.; адміністративний центр Курітіба; височинно-гористий; регіон виробування кави, бавовни; тваринництво; найбільша у світі гідроелектростанція Ітаїлу (на р. П.); деревообробна, харчова промисловість.

Парадовський (Parandowski) Ян, 1895-1978, пол. письменник, навчався у Львові; художня проза з елементами есе, нариси (*Міфологія, Олімпійський диск*), дослідження про письменницьку майстерність (*Алхімія слів*); автобіографічний роман *Небо пломениє*; біографії О. Уайльда і Ф. Петрарки.

парапсих., група затяжних психічних розладів, що характеризуються стійкими мареннями і галюцинаціями (манії переслідування, винахідництва, величч).

парапсихологія, галузь досліджень пограничної психології, яка займається т. зв. паранормальними явищами (напр., телепатія, психокінез, позачуттєве спостереження), які важко з'ясувати на ґрунті відомих законів природи; в світлі сучасних досліджень залишається суперечливим поняттям.

парасимпатична нервова система, одна з частин → вегетативної (автономної) нервової системи.

Парасюк Остап Степанович, нар. 1921, укр. математик, фізик-теоретик; чл. НАНУ, проф. Київського унів.; праці з квантової теорії поля; метод аналітичної регуляризації (метод Боголюбова-Парасюка-Хейтла).

паратормон (паратиреоїдин), гормон, антагоніст кальцитоніну; → гормони (Г).

парафіан → алкани.

парафія, у християнстві осн. територіально визначена адміністративна одиниця Церкви і спільноти віруючих; в Католицькій Церкві п. керує парафіяльний священник, призначений єпископом, допомагає йому вікарій.

Парацельс (Paracelsus) 1493-1541, лікар, хімік, нім. філософ; проф. Базельського унів.; основоположник ятрохімії; першим застосував при лікуванні

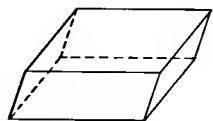

Паралелепіпед

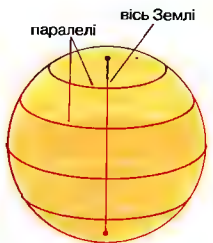

Паралелі облігають Землю докола; розміщені на одній паралелі точки мають однакову географічну широту



Паралелограм
Площа поверхні дорівнює добуткові основи на висоту

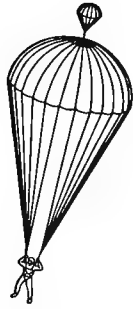

Парашут



Паращитовидні залози

хім. препарати, запровадив багато ліків, встановив їх дозування; представник натуралістичної філософії Ренесансу.

парашут, пристрій, в якому для зменшення швидкості вертикального руху тіла людини чи вантажу в повітрі використовують аеродинамічний опір; розрізняють парашюристику; розрізняють парашютістику; розрізняють парашютістику; розрізняють парашютістику; розрізняють парашютістику.

парашютистський спорт, вид спортивного авіації, що полягає у виконанні стрибків з парашутом; розрізняються різні види змагань в індивідуальному та командному залках, як-от: на точність приземлення.

паращитовидні залози (прищитовидні залози): 1) залози внутрішньої секреції хребтних тварин і людини; 2) дві пари невеличких залоз, розміщених на задній поверхні щитовидної залози або всередині її речовини; виділяють паратироксин, який регулює рівень йонів кальцію і фосфору в організмі. I

Парето (Pareto) Вільфредо, 1848-1923, іт. соціолог і економіст; проф. унів. в Лозанні; автор теорії еліт; співзасновник лозанської математичної школи в економіці.

ПАРЄ, Парламентська Асамблея Ради Європи.

паря (парове поле), поле, яке упродовж 1-4 років не засівають, а лише обробляють задля збереження вологи, поживних речовин і знищення бур'янів; п. чисті і п. зайняті (під культурні рослини).

Париж (Paris, Парі), столиця Франції, адміністративний центр департаменту Іль-де-Франс, у Паризькому Басейні, на р. Сена; 2,2 млн. мешк., міська агломерація 10 млн.; садиба низки міжнародних організацій (ЮНЕСКО, Міжнародне бюро мір і ваги, Міжнародна Торгова Палата та ін.); центр світової торгівлі (автомобілі, літаки, канцелярські товари й туристичне спорядження); гол. національний промисловий округ (засоби транспорту, енергетичне обладнання, електроніка, одяг, косметика), фінансово-банківська столиця; вел. транспортний вузол (2 міжнародні аеропорти); вузи (13 унів.), Фр. Інститут, Фр. Академія, славетні наукові інститути (Пастера, радіологічних досліджень); культурний (97 музеїв, 300 мистецьких галерей, бл. 100 театрів) і туристичний центр світової ваги; відомі пам'ятки культури, в т.ч. кафедральний собор Паризької Богородиці (Нотр-Дам

де Парі, XII-XIII ст.), каплиця Сен-Шапель (XIII ст.), Пантеон (XVIII ст.), Триумфальна Арка й Опера (XIX ст.); у XX ст. споруджено вежу Еффеля, будинок ЮНЕСКО, Центр Ж. Помпиду, Вел. Арку Дефанс. Оборонний пункт кельтського племені паризіїв, рим. Лютеція Парісіорум; з III ст. єпископство; одна з столиць держави франків; з XII ст. столиця Франції, привілей та міське самоврядування; знищений під час Столітньої війни, пізніше швидко розвів, від XVI ст. один з гол. політичних і культурних осередків Європи й світу; каплиця Фр. революції 1789-99, наполеонівської епохи, липневої революції 1830, глибокої 1848, Паризької Комуні 1871; місце численних міжнародних конференцій.

Паризька комуна 1871, революційні події III-V 1871 в Парижі; заснована під час народного повстання після поразки Франції у війні з Пруссією; жорстоко придушена 21-28 V урядовими військами; також орган революційної влади в Парижі, скликаний 18 III, який вимагав звернення до Фр. громадськості (за прикладом якобінців 1793) та відновлення бойових дій; здійснювала суспільні, освітні та соціальні реформи.

Паризька мирна конференція 1919-20, скликана після I Світової війни державами-переможцями з метою опрацювання мирних трактатів із центр. державами; гол. роль: Франції, Вел. Британії та США, а також Японії та Італії; підписано трактати з Німеччиною (у Версалі), Австрією, Болгарією, Угорщиною та Туреччиною; визначила нову територіальну структуру Європи (версальська система), яка проіснувала до 1938.

Паризький басейн, низовинна територія у Франції, оточена старими масивами (Центр., Армориканський) та горами (Ардени, Вогези); концентрично розміщені морфологічні пороги; гол. р.: Сена та Луара; у П. б. розташований Париж.

Паризький університет (Сорбонна), найстаріший (поряд із Болонським унів.) і найбільший в середньовічній Європі, сформований у XII ст. з паризьких шкіл: кафедральної Нотр-Дам і монастирських св. Віктора і св. Женев'єви; з кінця XIII ст. найвідоміша вища школа середньовічної Європи (ос. у галузі філософії та теології); був відремодовлено більшістю унів. кінця XV ст.; 1968-71 реорганізований - поділений на 13 менших, самостійних вищих шкіл.

паритет валютний (паритет безпосередній), у системі сталих курсів - співвідношення обміну валют на ін. носії сплатності (ск., золото, СДР), яке встановлюють фінансові органи.

паритет курсовий (паритет опосередкований), у системі змінних курсів - співвідношення вартості 2 валют, встановлене на фондовій біржі на підставі повищого пропозити і пропозиції на них.

парк, назва, запроваджена у Фр. садівничому мистецтві XVII-XVIII ст. для означення природних частин апорядкованих садів; пізніше прийнялася щодо ландшафтних садів у Англії, далі по цій Європі; різновиди: садівні, національні, публічні (міські, курортні) п.

парк національний, відносно значні території, які перебувають під охороною закону, вирізняються в загальнонаціональному масштабі особливими природними принадами; господарська діяльність в п. н. ведеться з урахуванням потреб охорони природи, збереження своєрідного пейзажу, флори й фауни, особливостей неживої природи, об'єктів історичного значення, освітніх, туристичних і рекреаційних аспектів, проведення наукових досліджень; в Україні: Карпатський і Шацький природні п. н.

Паркер (Parker) Алан, нар. 1944, англ. кінорежисер, сценарист, продюсер; з 1970 працює пер. У США; музична пародія на гангстерські фільми *Beverly Hills Cop*, 1978 - 2 премії Оскар за побутову драму *Опівнічний експрес*; 1980 - 2 премії Оскар за фільм *Слава*; 1988 премія Оскар за побутово-політичну драму *Misconduct in Women*; музичні *Pink Floyd. Wall*; *Commitments*; *Evita*; комедія *Дорога на Веллвіл*; з 1998 президент Британського кіноінституту.

Паркер (Parker) Чарлз (справжнє Чарлі Паркер), прізвище Бьюрд, 1920-55, амер. джазовий саксофоніст (альт-саксофон) і композитор; один із творців стилю бі-боп; виступав із Д. Гіллеспі; композиції (*Billie's Bounce*, *Now's the Time*).

Паркінсона хвороба, захворювання центр. нервової системи; здерев'яніння й тремтіння м'язів, характерна хода, обмеження м'язів, порушення мови.

паркове мистецтво, вміння планувати, закладати й формувати парки за допомогою природних і архітектурних елементів; у його розвитку істотну роль відіграють релігійні, філософські та літературні чинники; відоме з давнини; існують багато стилів і типів парку.

паркур, у кінематографі доріжка з перешкодами, для змагань зі стрибків.

парламент, представницький законодавчий орган, який формується на виборній основі; складається з 1 чи 2 палат; в Україні функції п. виконує об'єднана палата ВР; депутати якої від 1998 обираються за мажоритарно-пропорційною системою.

парламент, в Англії, а від 1707 у Вел. Британії, найвищий представницький орган; виник у XIII ст. внаслідок розширення королівської ради (барони та вище духовенство) за рахунок представників міст та рицарів, обраних графствами; спертусь 1-палатний, після 1360 2-палатний (Палата лордів і Палата представників).

парламент, у Франції в XIII-XVIII ст. найвищий королівський суд; у XVIII ст. - 13 парламентів (найважливіший, паризький, реєстрував королівські укази і міг вносити до них поправки); ліквідований під час Фр. революції 1789-99.

парламентаризм, система правління, при якій існує сформований шляхом виборів парламент, який ухвалює закони, має вплив на діяльність та формування уряду; суди у системі п. покликані контролювати відповідність законів конституції.

парламентська криза, втрата більшості в парламенті урядовими партіями чи коаліціями, яка призводить до необхідності нових виборів.

парламентська система, уклад стосунків між державними органами, коли парламент домінує над урядом.

парламентсько-кабінетна система, угода між парламентом, главою держави і урядом; створений главою держави уряд несе політичну відповідальність перед парламентом, але сам глава держави такої відповідальності не несе (ск., Вел. Британія, Нідерланди).

Парма, м. в Італії, в районі Емілія-Романья, на Паданській рівнині, на пн. зах. від м. Болонья, адміністративний центр обл. П.; 171 тис. мешк.; центр торгівлі й в-ва відомого сиру пармезан; взуттєвий підприємства; туризм. Заснована етрусками, у IV ст. до н.е. здобута кельтами, від 183 до н.е. - рим. колонія; від VI ст. - почергово у володінні Візантії, лангобардів і франків; від XII ст. - міська комуна, від 1248 - незалежна республіка; від 1346 - у Міланському князівстві, від 1521 - у складі Церковної держави (Ватикану); від 1545 - столиця князівства П. і П'яченца у володінні роду Фарнезе (до 1731), пізніше -

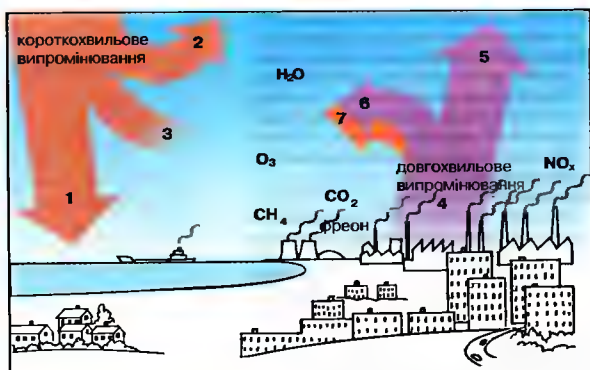

Парниковий ефект
Близько 50% сонячного випромінювання досягає поверхні Землі (1), решта відбивається (2), гол. чинном, від хмар, а також поглинається і розсіюється в атмосфері (3). Атмосфера пропускає, здебільшого, короткохвильове випромінювання, а поглинає – довгохвильове (в інфрачервоному діапазоні). Поверхня Землі поглинає більшу частину випромінювання (1) (решта відбивається), внаслідок цього нагрівається й емітує довгохвильове випромінювання (4). Більша частина цього випромінювання поглинається в атмосфері (6) т.зв парниковими газами (гол. чинном, водяною парою, вулканічним газом, а також озonom, метаном, фреонem, оксидом азоту) і хмарами; решта виходить у космічний простір (5). Одержана атмосферою енергія частково випромінюється нею у напрямку Землі (гол. причина парникового ефекту), а частково – у космічний простір (5). Господарська діяльність людини викликає посилення парникового ефекту.

Бурбонів (1748-1860, з перервами); унів. (з 1065), музеї: пінакотекa Стюардa, китайського мистецтва. Національний музей старожитностей. Театр. **Парменід** з Елеї, бл. 540 – бл. 470 до н.е., гр. філософ, засновник елейської школи, проголошував концепцію єдиного, незмінного буття, заперечував існування руху і змін у світі. **Парнас**, гірський масив у Греції, над Коринфською зат.; вис. до 2457 м; в античну добу вважався місцеперебуванням муз і Аполлона. **парнасизм**, напрямок у фр. поезії 2-ої полов. XIX ст.; вийшов із теорії мистецтва для мистецтва, утверджував безособову поезію, інтелектуальні описи, точність форми; Ш.М.Р. Леконт де Ліль, А. Сюллі-Прюдом. **Парнелл** (Parnell) Чарлз Стюарт. 1846-91, ірландський національний лідер; з 1879 очолював ірландську фракцію у брит. Палаті громад; провідник руху за автономію Ірландії; застосовував тактику парламентарної обструкції: вів переговори з брит. Ліберальною партією. **парниковий ефект**, підвищення темп. поверхні Землі внаслідок існування атмосфери (середня темп. бл. 14-15°C. без атмосфери вона була б на 30°C меншою). **парнокопатні**, назва ряду вел. копитних ссавців, охоплює бл. 190 видів; сильно розвинені III та IV пальці закінчуються копитом, бічні розвинені слабше, I – відсутній; розділяються на нежуїних (кабан, бегемот) та жуїних (верблюди, жирафи, олені, кози). **паровоз**, локомотив, у якому пара, що нагрівається теплом від спалюваного вугілля, подається з котла до парового

поршневого двигуна; запас води і вугілля перевозиться у самому п. або в окремому вагоні (тендері), з'єднаному з п.; перший придатний до використання п. (Ракета) збудував у 1829 Дж. Стефенсон. **пародія**, жартівливе або сатиричне свідоме наслідування якогось стилю, твору, літературного жанру, манери висловлювання і т.ін. **пароплав**, судно, яке урухомлюється пер. силою пари (поршневі двигун або турбіна); позначається s.s або s/s. **паросток**, частина зачатка насінини (без сім'ядолі), яка містить бруньку і зв'язь кореня. **паротит епідемічний** (свинка, заушниця), гостра інфекційна хвороба, пер. у дітей і підлітків; симптоми: гарячка і набряк привушних слинних залоз; часті ускладнення. **парсек**, одиниця довж., використовується в астрономії: 1 парсек = 31 млрд. км = 3,26 світлового року. **парси**, нащадки давніх персів, послідовники зороастризму; в наш час нечисленні групи в Індії (пер. в районі М. Бомбей) та в Ірані. **Парсонс** (Parsons) Толкотт, 1902-79, амер. соціолог, проф. Гарвардського унів. в Кембриджі, один згол. представників функціоналізму в соціології. **партачі**, в давній Речі Посполитій ремісники, що працювали в місті поза цехом і підірвали його монополію на в-во; цехи гостро боролися проти п. **партеногенез** → розмноження. **партенокарпія**, утворення плодів без запліднення і утворення насіння (як у бананів); п. можна викликати штучно (напр., за допомогою гетероауксину – в томатів, винограду). **партитура**, запис багатоголосого музичного твору, який містить усі інструментальні та вокальні (т.зв. голоси) партії, розташовані в певному порядку одна над другою; пер. використовується диригентом. **партія політична**, політична організація, що виникла, діє та об'єднує своїх чл. навколо визначеної програми, гасла чи керівника; прагне досягнути поставленої мети шляхом здобуття державної влади, її утримання, участі в її здійсненні або досягнення безпосереднього впливу на рішення державної влади; п.п. виникли в добу зародження парламентаризму, а їхніми прототипами були партійні клуби. **парус**, наріжне 3-кутне склепіння, утворене однією або кількома арками, що

виходять з фасаду муру; п. дає змогу сполучити 4-стінне приміщення із 8-кутним барабаном купола. **парусник**, риба теплих морів з д. вел. спинним плавцем, який виставляє над поверхнею води, використовуючи силу вітру; довж. тіла до 2,6 м. **парусники**, вел. метелки з розмахом крил 4-10 см (у тропічних видів бл. 25 см) майже без лусок; гарне яскраве забарвлення; в Україні аполлон (розмах крил бл. 9 см) та дещо менший махаон; охороняються. **Парфенов**, храм Афіни на афінському Акрополі, збудований 448-432 до н.е. (будівничі Іктін та Каллікрат), багато оздоблений скульптурами майстерні Фідія; найдосконаліший синтез дорійського та іонійського ордерів; у середині XIX ст. рестронований з уцілених фрагментів. **парфуми**, розчини, найчастіше спиртові, природних та синтетичних пахучих речовин з доданням стабілізаторів запаху; вишукані п. містять до кількох сотень компонентів, які утворюють т.зв. ароматичну композицію, к-ть якої в п. становить, як правило, 10-20%. **парфяни**, у стародавні часи племена парнів, що належали до іранської мовної групи; спершу населені III.-Сх. Іран (Іпарфі), після Селевкідів усталивали сх. території Іхньої держави і в середині III ст. до н.е. створили власне незалежне царство під владою династії Аршакідів, яке поширило на Іран і Месопотамію; змагалися з Римом за владу на Сх.; 226 н.е. увійшли до складу перської держави Сасанідів. **Пархоменко** Олександр Якович, 1886-1921, більшовицький військовий діяч; чл. більшовицької партії з 1904, учасник революції 1905-07 у Луганську; 1918-21 командувач групи військ, начальник кавалерійської див. у 1-й кінній армії Будьонного, учасник боїв з Армією УНР; убитий махновцями. **парцеляція**, поділ вел. земельних угідь на ділянки (парцелі) для продажу або надання їх у добровільне чи примусове користування, що регулюється законом; може бути одним з елементів аграрної реформи. **парча**, плашка шовкова, рідше вовняна або бавовняна, тканина зі складним візерунком, виткана золотими або срібними нитками; використовується пер. для бальних суконь та літургійного одягання. **парша** (парші), заразне захворювання шкіри у людей і тварин, викликане

грибками; у рослин вражає поверхневі тканини. **Пас** (Pas) Октавіо, 1914-98, мексиканський поет і есеїст, дипломат; багата на символіку поезія про роль поета та поетичного слова в зміні світу (Сх. схил); есе (Лабіринт самотності); Нобелівська премія 1990. **пасати**, вітри, що віють на обох полюсах Землі від тропічних шир. до екватора; на Пн. півкулі пн.-сх. вітри, на Пд. – пд.-сх.; над ок. виникають д. часто. **пасивація**, утворення на поверхні деяких металів (напр., алюмінію) плівки окису, яка щільно прилягає до металу, захищаючи його від подальшого окиснення; відбувається під дією окиснювачів (напр., атмосферного кисню, азотної кислоти) або при електрохім. процесі; іноді п. роблять спеціально для захисту від корозії. **пасиви**, сторона балансу, протилежна активам; у п. включають засновницькі фонди товариств, складові майна, зобов'язання фірми. **пасифлора** (мучениця), витка рослина родини пасифлорових, поширена в Пн. і Пд. Америці; рідше в Азії і Австралії; декоративна рослина; квітки вел., барвисті, з навколівничком (елементи квітки начебто символізують муки Ісуса Христа – звідси назва); плоди бджільності видів Істівні. **пасічництво**, давній спосіб бджільництва, зафіксований у документах з XIV ст. Колоди для бджіл чи вулики розміщували на просторах, що залишилися після вирубування лісу – на пасіках, де вулики ставили просто на землі або на пнях від зрубаних дерев. Мед і віск були важливими предметами внутрішнього споживання та зовнішньої торгівлі; ними платили данину князям. *Руська правда* і Литовський Статут охороняли бджільництво. В XV-XVI ст. відомі були *воскові комори* у Львові, Луцьку, Бересті. За козацький період п. досягло значного розвитку, за часів кріпацтва на Лівобережжі поступово занепало. В XIX ст. пасіки збереглися у поміщиків, духовенства, у монастирях, в заможніших селян. У місцевостях, де було обмаль лісу, вулики плели з соломи, верби, очерету, подекуди обмазуючи їх глиною. 1814 чернігівський поміщик, учений Петро Прокопович винайшов розбірний рамковий (втулковий) вулик. Він організував також промислові пасіки, заснував 1826 першу в світі пасічну школу. П. поживилося з розробкою процесу



Паротит епідемічний

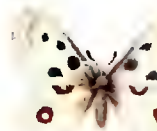

Парусник аполлон



Пасифлора звичайна

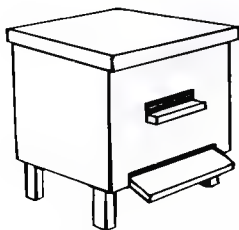

Пасіка
Розбірний рамковий
вулик



Пастернак

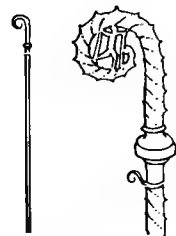

Пасторал

добування штучної вошини (І. Мерінг, Німеччина, 1857) та появою спеціальної центрифуги – медогонки (Ф. Грушка, Чехія, 1865). Після I Світової війни й революції п. на Україні підупало. II Світова війна припиняє розгортання галузі; через колективізацію пасік, сільського господарства в цілому, серйозні помилки в агротехніці в Україні П. зазнало значної шкоди і перетворилося на нерентабельне заняття. I

паскаль (Па), одиниця тиску в системі СІ; $1 \text{ Па} = 1 \text{ Н} / \text{м}^2$.

Паскаль, мова програмування високого рівня, розроблена наприкінці 60-х; популярна у закладах освіти завдяки своїй узгодженості з теоретичними постулатами методів програмування; часто використовується при вивченні інформатики.

Паскаль (Pascal) Блез, 1623-62, фр. математик, фізик, письменник і філософ; сформулював основи математичної індукції, досліджував явища атмосферного тиску й гідростатики; предтеча диференціального числення; пов'язаний із ясенізмом; проголосував автономію раціонального мислення й основи розмежування між наукою (порядком розуму) та вірою (порядком серця), описував роздвоєння людини між Богом і світом; автор принципу П., згідно з яким треба жити так, нібито Бог існує, хоча і не бути певним щодо цього. *Думки. Листи до провинціала.*

Паскаля закон, внутрішній тиск рідини під дією зовнішнього тиску однаковий у кожній точці та дорівнює зовнішньому тиску; справджується при вел. зовнішніх тисках.

пасквіль, наклепницький твір, часто анонімний, що принижує певну особу або дошкудливо висміює певне явище.

пасовисько, ділянка землі, на якій випадають тварин; подляються на культурні та природні.

паспарту, справа рисунка, гравюри, акварелі, фотографії, невел. картини, виготовлена з картону з вирізом (т.зв. віконцем).

пассакалья: 1) ісп. пісня або танець у супроводі гітари (1-ша полов. XVII ст.), пер. в тридільному музичному ритмі; 2) інструментальний цикл варіацій, які базуються на постійній басовій формулі, пер. в тридільному ритмі.

Пастер (Pasteur) Луї, 1822-95, фр. хімік і мікробіолог; проф. Сорбонни; чл. фр. АН; автор основ мікробіології та імунології; заперечив теорію самозародження; відкриття в галузі ферментації; до-

вів, що зарази хвороби викликаються мікробами, розробив методи захисних щеплень.

пастеризація, метод знищення мікробів у харчових продуктах, який полягає у кількаразовому короткотривалому нагріванні продукту до темп. 62-95°C; використовується також у мікробіології та фармакології; запроваджена Л. Пастером.

пастернак, дво- або багатерична трав'яниста рослина родини зонтичних, овочева культура, поширена в Європі та Азії; коренеплоди круглі або подовгасто-конічної форми, з білим, запашним м'якушем; споживають як приправу або консервованим. I

Пастернак Борис Леонідович, 1890-1960, рос. поет і прозаїк; рефлексивна лірика (збірки *Понад бар'єрами*, *Життя – моя сестра*, *Теми й варіації*, *На ранніх поїздах*), поеми про революцію 1905; ліро-епічні твори; роман *Доктор Живаго* про долю рос. інтелігенції до і після революції; перекладач світової поезії (В. Шекспір, Й. В. Гете, Ю. Словацький); Нобелівська премія 1958 (не прийнята під тиском уряду).

Пастернак Ярослав, 1892-1969, укр. археолог; 1923-28 асистент Державного археологічного інституту в Празі, у 30-40-х викладач і проф. Греко-Католицької Богословської Академії у Львові, проф. Львівського унів.; чл. чеського археологічного товариства, чл. НТШ, секретар Етнографічного комісії (1930-38), дир. музею НТШ (1928-39); з 1944 на еміграції, з 1950 в Канаді; розкопки королівського замку на *Градчанах* у Празі (1925-28, надане звання почесного жителя Праги), в князюму Крилосі-Галичі (1932-41, локалізував місце знаходження княжого городка, віднайшов могилу кн. Ярослава Осмомисла) та в бл. 70 ін. місцевостях Чехії, Закарпаття й Галичини; бл. 160 праць з археології, етнографії, музейництва (*Руські Карпати в археології*, *Гальштатська культура Закарпаття*, *Коротка археологія зах.-укр. земель*, *Старий Галич*, *Археологія України*).

пастор, керівник громади (парафії), також титул священника у деяких Протестантських Церквах.

пасторал, висока палиця, зазвичай металева, багато оздоблена, завершена вгорі спіраллю, ознака влади єпископа; п. папи завершений хрестом. I

пасторалі (фр. pastorelle), у живописі і графіці, зокр. у XVIII ст. ідилічні пастушчі сцени.

пастораль: 1) різновид буколічної поезії; 2) старофр. і провансальський поетичний твір XII-XIII ст. (pastourelle); 3) драматичний твір прощальне й безтурботне життя пастухів, сформувався в Італії, популярний у XVI-XVII ст. (pastorale).

Пасья острів (Papa Nui), вулканічний о-в у Тихому ок., у Полінезії, належить до Чилі; 162,5 км², бл. 2 тис. мешк.; єдине поселення Ханга-Роа. Відкритий 1722 голландцями; від 1822 – володіння Чилі. К.

Патагонія (Patagonia), географічна країна у Пд. Америці, в Аргентині та Чилі, на пд. від 38°S; охоплює територію Патагонських Анд, Патагонського нагір'я та архіпелагу Вогняна Земля; височина: видобток залізної руди, нафти; вичарство.

Патек (Patek) Антоні, 1811-77, пол. годинникар; піонер годинникової промисловості; учасник Листопадового повстання 1830-31; 1839 заснував у Женеві годинникову фабрику; 1845 разом з А. Фліппом заснував фірму *Патек-Філіп*, яка існує до сьогодні.

патент, офіційний акт, який підтверджує авторство винаходу та виключає право на його використання.

патентування блокуюче, патентування виробу чл. технології без їх вирободження; монополістична практика, метою якої є знеохочення потенційних конкурентів входити в галузь (умови входу в галузь).

патефон, пристрій з механічним приводом для відтворення звуку з патефонних платівок; п. і платівки виготовляла 1905-20 фірма *Пате Фрер* братів Еміля та Шарля Пате.

патіана, зеленувата пилка сполук міді (лужних карбонатів або сульфатів), яка утворюється на поверхні міді або її сплавів піддією атмосферних чинників або утворена штучно на художніх виробках.

патисон, однорічна трав'яниста рослина роду гарбуз (різновид гарбуза звичайного), овочева культура; вис. 60-80 см, плід – гарбуз у формі дзвіночка, тарілочки або округло-плоскої форми, гладкий або ребристий; споживають вареними або маринуваними.

патіо, внутрішнє подвір'я палаців і будинків.

Патна, м. у Індії, над р. Ганг, адміністративний центр штату Бігар; міська агломерація 1,1 млн. мешк.; центр текстильної, чинбарської, меблевої промисловості, ремесел (парча), торгівлі; і транспортний вузол; унів.

Патнем (Putnam) Хіларі, нар. 1926, амер. філософ і логік; дослідження проблем філософії мови і методології науки, логіки та етики.

патології соціальні, явище суспільної поведінки індивідів та груп, функціонування установ, які суперечать вартостям і принципам, сповідуваним на певний момент певним суспільством: злочинність, пияцтво, алкоголізм, наркоманія, проституція, родинні патології (бездоглядність дітей, розлучення), патології організованих структур (кліки, непотизм, некомпетентність, невизначений розподіл обов'язків та відповідальності).

патологія, наука про анатомічні й функціональні зміни хворого організму.

Патон Борис Євгенович, нар. 1918, укр. учений, син Євгена П.; чл. АН СРСР, НАНУ (президент з 1962), з 1953 дир. Інституту електрозварювання АН УРСР ім. Є. П.; дослідження у галузі електрометалургії, зварювання у космосі та під водою, створення матеріалів із наперед заданими властивостями, механізації та автоматизації виробничих процесів; понад 400 винаходів.

Патон Євген Оскарович, 1870-1953, укр. учений; чл. ВУАН, завдувач кафедри Київського політехнічного інституту, засновник (1934) і дир. Інституту електрозварювання АН УРСР, 1945-52 віцепрезидент АН УРСР; піонерські праці з електрозварювання, мостобудування; у роки II Світової війни важливі праці над спеціальними гатунками сталі та зварюванням конструктивних елементів танків; 1953 іменем П. названий суцільнозварний металевий міст на Дніпрі. I

Паторжинський Іван Сергійович, 1896-1960, співак (бас); соліст Київського,

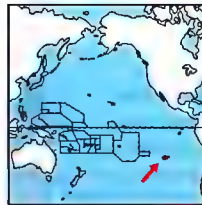

Острів Паски



Міст Патона на Дніпрі



Патрон гвинтівки
Набіє з металеву гільзою



Патрон мисливський
У сучасних мисливських набоїв свинцева куля міститься у пластиковому корпусі



Чорний пацюк



Срий пацюк

Харківського театру опери та балету; проф. Київської консерваторії; репертуар: Карась (*Запорожець за Дунаєм* Гулака-Артемовського), Виборний, Тарас Бульба (*Наталка Полтавка, Тарас Бульба* Лисенка), укр. народні пісні.

патристика, теологічна та філософська концепція отців Церкви та ін. ранньохристиянських письменників; відрізняється п. зх. (II ст. – 636; Ориген, св. Августин) і п. сх. (IV ст. – бл. 749; Василій Вел., Григорій з Ниси, Григорій з Назіанзу, псевдо-Діонісій); також розділ теології, який вивчає роботи отців Церкви.

патриції, у стародавньому Римі привілейована суспільна верства, в царський період і за ранньої республіки мала повні політичні права; зосередження в руках п. влади й землі призвело до боротьби з плебеями, яка скінчилася на поч. III ст. до н.е. зрівнянням їх у правах.

патріарх: 1) у Старому Заповіті титул легендарних праотців ізраїльського народу (Ной, Авраам, Яків); 2) у сх. християнстві найвища духовна посада особа автосефальної Церкви.

патріархат, родова суспільна організація з домінуючою роллю чоловіка.

Патрік, св. V ст., єпископ, місіонер і покровитель Ірландії; діяв пер. на пн.-о-ва, за переказами, 444 заснував абатство та єпископат в Арма; *Confessio*.

патріотизм, позиція, яка поєднує відданість і любов до батьківщини, солідарність із власним народом та повагу до ін. народів і пошану до їхніх суверенних прав; протилежність шовінізму.

патрон (набій), стріли вогнепальної зброї для одного пострілу; складається з кулі, порохового заряду, корпусу (гільзи) та капсуля; сліпий п. – п. без кулі. I

Патус, лагуна на пд. узбережжі Бразилії; бл. 10 тис. км², довж. 241 км, шир. до 48 км; сполучена з Атлантичним ок. вузькою прот. довж. 1,6 км; рибальство; гол. м. Порту-Алегрі.

пауза, елемент музичної нотації; ритмічно окреслена перерва між звуками твору.

пауліян (орден братів св. Павла і Пустельника), католицький орден, заснований у XIII ст. в Угорщині Євсевієм з Ештрегому, затверджений 1308; продовжує пустельницьку традицію св. Павла з Фів; заснували осередок марійного культу в Дойлстаун у США.

Паульсен (Poulsen) Вальдемар, 1869–1942, данський фізик і електротехнік; 1898 винайшов пристрій (т. зв. теле-

графон) для магнітного запису звуку на намагніченому дроті (прототип магнітофонної стрічки).

Паулюс (Paulus) Фрідрих, 1890–1957, нім. фельдмаршал; 1942–43 командував у битві під Сталінградом; з 1943 в рад. полоні, з 1953 в НДР.

Паунд (Pound) Езра Вестон Луміс, 1895–1972, амер. поет; від 1908 в Європі; гол. представник імаїзму; інтелектуальна поезія пов'язана з традиціями різних епох і культур (*Маски, Пізанські пісні*); оповідання, есе.

Пафф (Paff) Джуді, нар. 1946, амер. художниця; майстер інсталляцій, в яких використовує живопис, скульптуру; *Дракон*.

Пашльовська Оксана, нар. 1956, укр. поетеса, перекладачка, літературознавець; дочка Л. Костенко; проф. унів. Ля Сапєнца в Римі; збірка віршів *Долина храмів*, монографія *Укр. літературна цивілізація*.

пацифізм, суспільно-політичний рух, який пропагує мир і засуджує будь-які війни, а також приготування до них; перші пацифістські організації виникли у Великій Британії та США на поч. XIX ст.

пацифікація (від лат. *pacificatio* – умиротворення), каральні акції пол. військ та поліції в Зх. Україні та Зх. Білорусі у 20–30-х XX ст.; наймасштабніша п. проведена в Галичині восени 1930; приводом до неї стали масові підпали майна пол. осадників та ін. антипол. акції (т. зв. саботажі), відповідальність за які згодом взяла на себе УВО; супроводжувалася обшуками, арештами, погромами громадських установ, побиттям селян (7 осіб померло); призвела до подальшого загострення укр.-пол. взаємин.

пацюка, родина гризунів, охоплює бл. 100 видів, що водяться на всіх континентах; усеїдні шкідники, переносять деякі заразні хвороби (як от: чуму); в Україні срий п., чорний п. I

Пачіно (Pacino) Аль (справжнє – Альберто Пачіно), нар. 1940, амер. кіноактор іт. походження; ролі в психологічно-побутових драмах (*Собачий полудень, Правосуддя для всіх, Автор! Автор!*), гангстерських фільмах (*Хрещений батько*).

Пачовський Василь Миколайович, 1878–1942, укр. письменник; один з організаторів літературної групи *Молода мдза*; модерна поезія, використання фольклорної символіки; збірки поезій (*Розсіпані перли*); драматичні поеми (*Сонце Руйні*), драма *Роман Вел.*

паша (баша), титул цивільних і військових сановників у Османській імперії (відповідник ген.).

Пашковський Євген Володимирович, нар. 1962, укр. прозаїк, есеїст; представник нової літературної генерації; романи *Свято, Вовча зоря, Безодня, Осінь для ангела, Щоденний жезл*; вдале поєднання християнської традиції та потоку свідомості, герої проходять безкінечні кола чистилища; Шевченківська премія 2001 за роман-есе *Щоденний жезл*.

паяння, процес з'єднання металів та їх сплавів за допомогою розплавленого металу (припою) з темп. пл. нижчою, ніж у з'єднуваних металів; розрізняють п. м'які (темп. пл. менше 450°) та тверді (з вищою темп. пл.); для ручного п. використовують електричний паяльник, жало якого нагрівається, розплавляє припій та наносить його на з'єднувані поверхні.

Перас, у гр. міфології кінь; син Посейдона і Медузи; носій блискавок Зевса, перенесений поміж зірки; під ударами копита П. виникло джерело на г. Гелікон, місце знаходження муз; символ польоту поетичного натхнення. I

педагог, учитель, вихователь, також теоретик виховання; п. стародавній (грец.) риб. завданням якого було шкільнувати про дитину і супроводжувати його до школи.

педагогіка, наука про виховання, його цілі, методи, засоби й організаційні форми; займається процесами свідомого цілеспрямованого впливу на розвиток людини у всіх фазах її життя.

педагогіка дорослих (андрогіка), одна з педагогічних наук, яка займається процесами навчання і виховання дорослих.

педіатрія, галузь клінічної медицини й наука, яка охоплює комплекс знань про дитину, її розвиток, захворювання дитячого віку та їх лікування й профілактику.

педологія, наука про дитину, її фіз. і психічний розвиток; виділилася і розвинулася на поч. XX ст.; її творцями були представники психології розвитку і виховання; здійснила значний вплив на педагогічні концепції того періоду; послідовники п. в СРСР були після 1936 репресовані, а наукові дослідження у цьому напрямку припинені.

педоцентризм, погляду педагогіці, згідно з яким процес виховання повинен бути підпорядкований дитині, пристосований до ходу її природного розвит-

ку, її психічних властивостей, потреб і зацікавлень; завдання виховання вбачає в створенні умов, які сприяють розвитку дитини.

Пежо-Сітроєн (Peugeot-Citroën), фр. автомобільний концерн, заснований 1976, штаб-квартира у Парижі; виник після об'єднання акціонерних товариств *Пежо* (засноване 1896) та *Сітроєн* (засноване 1915); сучасна назва від 1979.

Пей-де-ла-Луар (Pays de la Loire), департамент на зх. Франції, на узбережжі Атлантичного ок., в басейні р. Луара; 32,1 тис. км², 3,1 млн. мшк.; адміністративний центр Нант; низовини; урожайний сільськогосподарський регіон (зернові, виноград; розведення худоби); автомобільна, комп'ютерна, електронна промисловість; туризм (замки над Луарою).

пейджинговий зв'язок, радіотелефонний зв'язок, відправник диктує повідомлення, яке радіоканалом передають одержувачеві на пейджер – радіоприймач з рідкокристалічним дисплеєм, на якому висвічуються буквенно-цифрові тексти.

Пейн (Paine) Томас, 1737–1809, англ. суспільно-політичний мислитель і письменник доби Просвітництва та революційний діяч; учасник революції амер. 1775–1783 і фр. 1789–99; на захист революції написав *Common Sense* і *The Rights of Man*; прихильник деїзму (*The Age of Reason*).

пейотль, алкалоїдна одурманююча речовина (гол. складник мескалін), яку одержують із порізаних стебел деяких сортів ехіноактуса, інколи у вигляді спиртового екстракту; розповсюджений у Мексиці та пд. штатах США; шкідливий для здоров'я; наркотична залежність.

Пейпус (Чудське озеро, Чудське), оз. на кордоні Естонії та Росії; 3550 км² (з'єднується з пд. частиною – Псковським оз.), пл. до 15 м; витокі р. Нарва, що впадає у Фінську зат.

Пейсах (Пасха), в юдаїзмі весняне свято, засноване в пам'яті виходу євр. народу з Єгипту; в християнстві – Великдень.

пекарі, родина нежуйних парнокопитних, подібних до свині; 2 види, що водяться у лісах на пд.-зх. Пн. Америки та у Центр. та Пд. Америці; довж. бл. 40 см; живуть у стадах; цінне м'ясо та шкура.

Пекін (Beijing), столиця Китаю, окрема провінція (17,8 тис. км²); 10,8 млн. мшк.,



Перас



Пекінес



Пеларгонія



Пелікан рожевий

міська алюмерація 11,1 млн.; вел. промисловий (електромашинобудівна, металургійна галузі), культурно-науковий (Пекінський унів., АН Китаю) центр і транспортний вузол; вироби зі слонової кості, лаковані дерев'яні вироби; в зх. частині П. спеціальна економічна сфера (закордонні інвестиції); план м. з XII-XVII ст.; у Внутрішньому м. давнє імператорське місто, а в ньому давнє Заборонене м.; до Внутрішнього м. прилягає Зовнішнє м. – обидва регулярної стилізації забудови; у Зовнішньому м. – гол. архітектурний ансамбль творить Храм Неба (XV ст.); у Забороненому м. давня імператорська резиденція (теп. музеї). За часів Хубілайхана (XIII ст.) столиця імперії Монголів, пізніше Китаю; за урядування Гоміндану столиця переміщена до м. Нанкін (1927); від 1949 столиця КНР.

пекінес, порода невел. кімнатних собак із довгою шерстю та характерною приплюсненою мордочкою; забарвлення різне. I

пекло, за християнством дійсність вічної смерті або вічного осуду; доп. ідуть душі людей, які вмирають в стані смертного (тяжкого) гріха й не шкодують про це; покарання п. полягає у вічному відособленні людини від Бога; давніше в теології п. подавалося як місце, зараз – стан невимовних мук і страждань.

пектани, високомолекулярні органічні сполуки; становлять елементи стінок рослинних клітин; містяться, гол. чин., у плодах; відзначаються здатністю желатинуватися; п. застосовують для приготування, напр., фруктових желе та джемів.

Пектусая, діючий вулкан на кордоні Китаю і Пн. Кореї; вис. 2750 м; витоки р. Ялуцзян і Сунгарі.

пелагіанство, течія у християнській теології, яка проголошувала, що первородний гріх не обтяжує людства, наголошувала на вільній волі людини і зменшувала значення милості Божої; започатковане Пелагієм, розвивалося у IV і V ст.; засуджене на Ефеському соборі (431), проти п. боровся св. Августин.

пеларгонія, багаторічна трав'яниста рослина, або напівкущі родини геранієвих, походять з Африки; понад 200 видів; декоративна рослина (на квітниках, балконах, кімнатна); олійна рослина. I

пеласги, старогр. назва найдавнішого, догр. населення, що населяло, зокр.,

пн.-сх. частину Фессалії, т.зв. Пеласгіїоти.

Пеле (Pele, пс. Едсоно Арантеса ду Насіменту), нар. 1940. Бразильський футболіст; тричі чемпіон світу (1958, 1962, 1970); вважається найкращим футболістом усіх часів; громадянський діяч (міністр молоді та спорту), котрий багато робить для розвитку бразильського футболу.

Пелелів (Пелелів) Віктор Олександрович, нар. 1962, рус. письменник; фантастичні оповідання; книги *Омон Ра*, *Життя комах*, *Чалаєв і Порожнеча*, *Generation I*; один з найвідоміших рос. письменників кінця XX ст.

пеленг, напрям (виражений у кутових одиницях), в якому знаходиться об'єкт спостереження; радіопеленг, оптичний, акустичний.

Пелі, діючий вулкан у пн. частині о-ва Мартиніка (Малі Антильські о-ви); вис. 1397 м.

пелікани, родина водоплавних птахів, включає 6 видів; заселяють водойми та береги м. з помірно теплими тропічним кліматом; довж. 127-138 см, величезний дзьоб та горловий мішок на здобич (рибу); п. кучерявий, п. рожевий. I

пелікула, тонкий еластичний або жорсткий захисний шар цитоплазми на поверхні клітини багатьох видів найпростіших тварин (в інфузорій, джугиткових) і деяких одноклітинних водоростей (евгленових).

Пелопоннес, півостр. у Греції, пд. частина Балканського півостр.; сполучений із суходолом Коринфським перешийком (його перетинає Коринфський канал); д. почленований, гористий (вис. до 2404 м); туризм (руїни Мікен, Олімпії, Епідавру); гол. м.: Патри, Коринф, Спарта.

Пелопонесська війна, 431-404 до н.е., війна за гегемонію в Греції між Спартою і Пелопоннеським союзом з одного боку та Афінами, що стояли на чолі Афіньського морського союзу, з другого; закінчилася поразкою Афін та розпуском союзу; історію конфлікту (до 411) описав Фукидід.

Пелопоннеський союз (Спартанська симмахія), у стародавній Греції політична організація, утворена в VI ст. до н.е., об'єднувала більшу частину Пелопоннесу під гегемонією Спарти; чл. с. постачали тільки військові контингенти у випадку війни; розквіт у V ст. до н.е.; кінець П. с. – 371 до н.е., поразка Спарти під Левктрами.

Пелтроу (Paltrow) Гвінет, нар. 1972, амер. актриса; ролі вразливих роман-

тичних жінок у костюмованих фільмах (*Емма*); романтичних комедій (*Випадкова дівчина*); трилерах (*Крик*, *Сім, Талановитий містер Ріплі*); 1998 премія *Оскар* за роль у фільмі *Закоханий Шекспір*; найінтелектуальніша актриса Голівуду.

пелюшка (горох польовий), однорічна трав'яниста рослина родини бобових, споріднена з культурним горохом; листя вел., пурпурово-плямисте; квіти блакитно-пурпурові; використовують на зелений корм, сіно, силос, сінаж.

пемза, світле, легке, губчате вулканічне скло; використовують для полірування, як ізоляційний матеріал.

пената (Penates), в рим. міфології божества хатнього пожитку і комори, об'єднані в культі з Ларами; п. віддавали шану в храмі Весті.

Пендерейський (Pendericki) Кшиштоф, нар. 1933, пол. композитор і диригент; твори для оркестру (*Rondo*); концерти: для скрипки, альту, віолончелі), камерні твори, вокально-інструментальні, опери (*Чортів із Людена*, *Втрачений рай*, *Чорна маска*).

Пенджаб (Punjab), автономна провінція Пакистану на кордоні з Індією; 205,3 тис. км², 53,8 млн. мшк.; пенджабіці; адміністративний центр Лахор, вел. м.: Фейсалабад, Равалпінді, Мултан; алювіальна Пенджабська низ., на пд. пустеля Тар; гол. землеробський регіон країни; вирощування зернових, бавовни, цукрової тростини; розведення худоби; бавовняна, цукрова промисловість; ремесла; густа транспортна мережа.

Пенджаб (Punjab), штат у Індії на кордоні з Пакистаном; 50,4 тис. км², 21,7 млн. мшк.; пенджабіці; адміністративний центр Чандігарх, вел. м.: Амрітсар (релігійний центр сикхів), Лудхіана; вирощування (штучне зрошування) пшениці, бавовни, олійних рослин; комплекс гідроелектростанцій на р. Сатледж і Б'яс; харчова промисловість.

Пенджаб, історична країна у Пд. Азії, в Пакистані (провінція П.) та Індії (штат П.); алювіальна рівнина, утворена наносами 5 рік (басейн Інду), які впливають із Гімалаїв; густо заселений землеробський регіон. Від бл. 3500 до н.е. у зоні культури Інду; бл. 1500 до н.е. опанований аріями; з XI ст. н.е. під владою мусульманських династій; у XVIII ст. у складі держави Мараттів, з 1805 у державі сикхів; із 1849 брит. колонія; 1947 поділений між Пакистаном та Індією; сепаратистський рух сикхів.

Пенза, обл. центр у європ. частині Росії, над Сурою (притока Волги); 551 тис. мшк.; залізничний вузол, машинобудівна, приладобудівна, целюлозно-паперова промисловість; 6 вузів, аеропорт **пеніцицидна система**, система місць позбавлення волі; тюрми, виправні колонії, виправні школи тощо.

пеніцил, сапрофітний гриб класу аскоміцетів; поширений у ґрунті, на рослинних рештках, харчових продуктах тощо; деякі види творять антибіотики (напр., пеніцилін).

Пенк (Penck) Вальтер, 1853-1945, нім. геолог і геоморфолог; проф. Віденського та Берлінського унів.; один із основоположників сучасних уявлень про вел. складки гірських порід, розвинув учення про вплив вертикальних рухів земної кори і денудації на формування рельєфу.

ПЕН-клуб, міжнародна письменницька організація, заснована 1922 у Лондоні.

Пенн (Penn) Артур, нар. 1922, амер. кінорежисер; фільми соціально-політичного звучання (*Погоня*), гангстерські (*Бонні і Клайд*), вестерни (*Маленька велика людина*, *Миссурі*).

Пенн (Penn) Вільям, 1644-1718, англ. релігійний реформатор; квакер; засновник колонії Пенсільванія і м. Філадельфі; відомий релігійною терпимістю і дружнім ставленням до Індійців.

Пенн (Penn) Шон, нар. 1960, амер. кіноактор, режисер і сценарист; спершу ролі молодих бунтівників у фільмах (*Погані хлопці*); ролі у сенсаційних фільмах (*Шлях Карліто*), комедіях (*Шанхайський сюрприз*), воєнних фільмах (*Військові втрачені*), драмах (*Перед іспитом*); поставив фільми *Індійський бізун*, *Обсеї*; 1995 приз Берлінського кінофестивалю за роль у фільмі *Засуджений до страти йде*.

Пенсільванія (Pennsylvania), штат у США; 117,3 тис. км², 12 млн. мшк.; адміністративний центр Харрісберг, гол. м.: Філадельфія (порт), Піттсбург; височинно-гористий (Аппалачі); чорна металургія, машинобудування, електронна промисловість, видобуток кам'яного вугілля; молочне тваринництво; садівництво; індустрія туризму. У П. зосереджена найбільша громада американців укр. походження (бл. 150 тис. осіб). К **пенсіонарій** (великий пенсіонарій), у Нідерландах XV-XVIII ст. високий урядовець м. чи провінції, що представляв їх у стосунках з центром владою.

пенсія, кошти, які отримує особа, котра відпрацювала певну к-ть років та до-



Пенсільванія



Пенсне

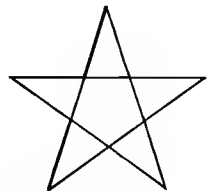

Пентаграма

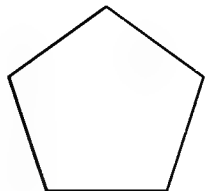

Пентагон



Первоцвіт лікарський

сягла визначеного законом віку (в Україні для жінок 55, для чоловіків 60 років); соціальна п. вищачується також у випадку інвалідності чи смерті годувальника.

пенсне, окуляри, що тримаються на носі за допомогою дужки і з'єднані шнурочком з кишенькою або пояском камізьки. І

пентаграма, правильний п'ятикутник, на кожній стороні якого побудовані рівносторонні трикутники, рівні за висотою. І

пентагон, правильний п'ятикутник (опуклий). І

Пентагон, широко вживана назва Департаменту оборони США; походить від 5-кутної форми будівлі в Арлінгтоні (збудована 1941-43), де міститься його штаб-квартира.

пеон, у Лат. Америці і на пд. США сільськогосподарський робітник, зайнятий у вел. господарстві взамін за право користуватися ділянкою землі й мінімальною платною.

пеонаж, система найму сільськогосподарських робітників (пеонів), пер. індіанців, у вел. земельних господарствах, що застосовувалася іспанцями у колоніях в Америці з XVI ст.: призводив до заборгованості робітників перед власниками і приписування їх до землі (практично пожиттєвого) для відпрацювання боргу; у XVIII-XIX ст. п. був основою існування латифундій у Лат. Америці і пд. штатах США.

пеплос, у стародавній Греції довгий жіночий одяг без рукавів, застігнутий на плечах, справа відкритий; підперзували у талі або під грудьми; п. носили також без пояса.

Пепельманн (Pöppelmann) Маттеус Даниель, 1662-1763, нім. архітектор; будівничий Августа II Сильного; численні проекти будівель у Дрездені (в т.ч. ансамбль Цвінгера); проект Саксонського Палацу і план закладки Саксонської Алеї у Варшаві.

пепсин, осн. фермент шлункового соку; → ензими (П).

ПепсіКо Інк. (Pepsi Co Inc), амер. концерн харчової промисловості, заснований 1902, штаб-квартира у Петчес (штат Нью-Йорк); вказана назва від 1965; виробляє напої, харчові концентрати, провадить ресторани й бари швидкого обслуговування; філії у багатьох країнах.

пептиди, загальна назва органічних сполук (олігопептидів і поліпептидів), які складаються із залишків аміно-

кислот, сполучених пептидним зв'язком (-CO-NH-); молекулярна маса п. може сягати кількох тис. одиниць; пептидну будову мають, напр., глютамон, деякі гормони та антибіотики.

пер, у середньовічних ленних відносинах - чл. групи рівних між собою васалів, що підпорядковувалися одному сеньйорові (зокр., королю); чл. верхньої палати парламенту; у Вел. Британії п. палати лордів, у Франції XVIII ст. палати перів.

перверсія, загальна назва порушень статевого інстинкту: гомосексуалізму, ексгібіціонізму, садизму тощо; патологічне порушення основних потреб людини, задоволення їх у неприродний спосіб.

Первомайськ (до 1920 Петро-Маріівка), м. у Луганській обл.; 50 тис. мешк.; підприємства вугільної, машинобудівної, легкої промисловості, будівельних матеріалів; поблизу П. - могильники кіммерійських часів, скіфське поселення та поселення черняхівської культури; Покровська церква (1805) з давнищого (1839). Заснований 1765 як військово поселення.

Первомайськ, м. у Миколаївській обл., районцентр; 85 тис. мешк.; підприємства машинобудівної, деревообробної, легкої, харчової промисловості. Утворений в 1919 внасл. об'єднання м. Ольгополя (заснований 1676) і Богополя (заснований в 1750) та с. Голта (засноване у XVIII ст.).

Первомайський Леонід Соломонович (пс. Іллі Шломовича Гуревича), 1908-73, укр. письменник, перекладач; належав до письменницьких угруповань Молодняк, ВУСПП; проблемно-стильовий ключ творчості реалістичний і романтичний, віддав данину вимогам соц. реалізму; прозові збірки (*Комса*), поетичні збірки (*Барвінковий світ*, *Вночі і завтра*), поеми (*Мій батько*), поеми (*Містечко Ладеню*), роман *Дикий мед*.

первоцвіт, багаторічна гірська рослина родини первоцвітих, поширена в зонах помірного клімату Євразії; в Україні 9 видів, серед них п. лікарський - росте на луках, в лісових заростях - лікарська рослина; деякі види п. декоративні. І

пергамент (пергаментний папір), папір, оброблений відповідним чином у різних розчинах, зокр., сірчаню кислотою, завдяки чому втрачає волокнисту структуру, потім просочений паперовим клеєм; не пропускає жиру і вологи.

пергідроль, 30%-й водний розчин перекису водню, H₂O₂.

Пергамська держава (Пергам), у стародавні часи держава в Малій Азії, створена бл. 280 до н.е. династією Атталідів (284-133 до н.е.); столиця - Пергам; Атталіди вміло використовували протекцію Риму для розвитку і зміцнення П. д.; останній правитель з цієї династії 133 до н.е. заповів свою державу Римові; з 131 до н.е. значна частина П. д. стала рим. провінцією.

Пергамський вівтар (Великий вівтар Зевса), монументальна споруда на Пергамському акрополі із рельєфним фризом по зовнішньому периметру (сцени боротьби богів і титанів) та меншим фризом на стінах подвір'я (сцени із життя засновника міста Тельфа); споруджений Євменом II з нагоди його перемоги над галатами; один з найвидатніших творів елліністичного мистецтва; теп. у Пергамському музеї у Берліні.

пергола, паркова споруда у формі 1 або 2 рядів стовпів, що підтримують гратчасту конструкцію або балки, за які чіпляються в'юнні рослини.

пербудова 1985-91, спроба реформувати комуністичну систему в СРСР; реформи, розпочаті генеральним секретарем комуністичної партії Рад. Союзу М. Горбачовим, мали на меті модернізацію господарства, збільшення громадянських свобод (зокр. гласність - ліквідація цензури); спричинила радикалізацію суспільних і національних настроїв в СРСР, призвівши XII 1991, внаслідок бажання Горбачова, до розпаду комуністичної партії та СРСР.

перевал, значне зниження у хребті гірського пасма.

перевірка → верифікація.

переговори, виявлення поглядів, укладення угод представниками двох або більше сторін (держав, організацій, фірм та ін.).

Перегони Миру, велоперегони за участю аматорів; від 1948 на території Чехословаччини та Польщі; від 1952 - також на території НДР; у 1985-86 - СРСР; 1993-95 - лише у Чехії.

передача, певне положення коробки передач (перша п., п. заднього ходу).

передача, механізм для передавання руху від ведучого до веденого валу з одночасною зміною швидкості чи обертового моменту; відношення кутових швидкостей валів наз. передаточним числом; розрізняють механічні (фрикційні, зубчасті, пасові, ланцюгові; звичайні та планетарні) й гідравлічні п.; систему п. транспортної засоби, які уможливають зміну передаточного

числа приводу, називають коробкою швидкостей. І

перекис водню, H₂O₂, неорганічна сполука, сироподібна рідина, легка піддається бурхливому розкладу; сильний окислювач; застосовують як ракетне паливо; водні розчини - 30%-й (пергідроль) і 3%-й - використовують як дезінфікуючі, окислюючі та відбілюючі засоби.

перекриття, горизонтальний конструкційний елемент, що розділяє поверхні будинку; може бути дерев'яне (голе, балкове, дошкове, кесонне), цегляне (сегментне, Кляйна), залізобетонне або керамічно-сталеве.

перелесник (летавиць), різновид злого духа, що, як вірка, падає з неба та відвідує людей, прибираючи вигляд близьких. В укр. віруваннях з'являвся з вел. туги за покійною людиною, втілювався в її образ, міг вступати в подружжя життя.

переливання крові (трансфузія крові), вливання у кровоносну систему хворого (реципієнта) свіжої або консервованої крові певної групи, отриманої від донора. І (с. 940)

перелом кістки, порушення цілості кісткової тканини внасл. травм чи хворобливих змін; п. к. буває: закритий (без пошкодження навколишніх тканин) або відкритий, із зміщенням або без зміщення уламків, зчлбовий і позаччлбовий, простий або комбінований; у літньому віці часті переломи шийки стегнової кістки, як наслідок остеопорозу; лікування консервативне, оперативне. І (с. 940)

перельоти птахів, циклічний, сезонний, відносно тривалий переліт птахів з місць гніздування до місць зимівлі із наступним поверненням; птахи летять клином, шеренгою, ключем або хмарою; безупинні або етапними (упродовж доби, як от: білий лелека - бл. 200 км), на різних вис. (хиж птахи - на вис. бл. 1000 м, шпаки - 100-300 м); найвіддаленіший переліт здійснюють полярні крачки - бл. 30 тис. км (гніздяться в Арктиці, зимує в Антарктиці).

перемір'я, угода між воюючими сторонами про припинення воєнних дій; стосується усіх збройних підрозділів сторін.

Перемисьль (Przemysł), воеводське м. у Польщі, на р. Сян; 69 тис. мешк.; центр промисловості (точна, деревообробна, харчова, приладобудівна, хім., текстильна) та послуг, ос. для докваліфікованих нафто- та газодобувних свердловин; транспортний вузол; центр куль-

Велоперегони Миру

Світова першість та найважливіші міжнародні змагання

1851	Лондон (Вел. Британія)
1855	Париж (Франція)
1867	Париж (Франція)
1873	Відень (Австрія)*
1876	Філадельфія (США)*
1878	Париж (Франція)
1889	Париж (Франція)
1893	Чикаго (США)*
1900	Париж (Франція)
1904	Сент-Луїс (США)*
1915	Сан-Франциско (США)*
1931	Париж (Франція)
1933	Чикаго (США)*
1935	Брюссель (Бельгія)
1937	Париж (Франція)
1939	Нью-Йорк (США)*
1951	Лондон (Вел. Британія)
1958	Брюссель (Бельгія)
1967	Монреаль (Канада)
1970	Осака (Японія)
1974	Спокане (США)
1975/76	Окінава (Японія)
1985	Цукуба (Японія)
1988	Ванкувер (Канада)
1992	Севілья (Іспанія)
1993	Течон (Пд. Корея)

* міжнародні змагання, які не отримали статусу світової першості

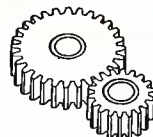

Зубчаста передача



Переливання крові
Людина з групою крові O є універсальним донором, людина з групою крові AB є універсальним реципієнтом



Перелом кістки
Перелом шийки стегнової кістки

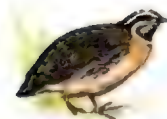

Перепел

тури (театр, музей) пол. та укр. населення; кафедральний собор (XV-XVI, XVIII ст.) з залишками алтаря (XIII ст.), численні собори та монастирі, зокр., францисканців (XVIII ст.) з поліхромією (XVIII ст.), королівський замок (XVII ст.), залишки палацу та каплиці з X/XI ст., фрагменти австр. фортечних укріплень П. (1820-1908); житлові будинки на ринковій площі (XVI-XVII ст., перебудовані). У кінці XII та на поч. XIII ст. – столиця окремого руського князівства; у XIII ст. – православне єпископство, з 1375 – католицьке єпископство; з 1340 – у складі Польщі; магдебурзьке право перед 1359 (1323?); з 1876 – будівництво фортеці; під час нім. окупації 1942-44 – гето (бл. 22 тис. осіб), 1944-45 – табір НКВС для солдатів АК; у 80-90-х гострий конфлікт місцевих католицьких екстремістів із папою Рим. навколо питання про передачу укр. греко-католикам кафедрального собору.

Перемишляни, м. у Львівській обл., районцентр; 8 тис. мшк.; підприємства деревообробної, харчової промисловості; лат. собор (1645), залишки монастиря домініканців (XVI-XVII ст.), Перша згадка в 1473, магдебурзьке право з 1623.

перенесення агресії, психічне явище, яке полягає в перенесенні збудженої агресії з первинного джерела фрустрації (напр., в результаті страху перед наслідками) на ін. об'єкт, який його заміщує – найчастіше на особу чи групу людей, які не здатні на відплату.

перенос (проекція), геометричне перетворення, яке у визначений спосіб ставить у відповідність точкам простору точки лівові (п. центр., п. паралельний, п. ортогональний) поверхні, що називається проекційною; проекцією називають також відображення цього перетворення на проекційну поверхню.

перенос паралельний → трансляція.

Перепада Анатолій Олексійович, нар. 1935, укр. перекладач; тлумачення з фр., іт., порт., ісп., каталанської мов; *Флорентійські хроніки* Н. Макиавеллі, *Дон Кіхот* М. Сервантеса (у співстворстві з М. Лукашем), *Чума А. Камю*, *Розполовинені віконні* І. Кальвіно, *Матеріальна цивілізація і капіталізм* Ф. Броделя, твори О. де Бальзака, Ф. Моріака, А. де Сент-Екзюпері.

перепел, птах ряду куроподібних; заселяє степи і поля з посівами у Євразії та Пн. Америці; довж. бл. 20 см; об'єкт полювання. I

перерозподіл: 1) п. доходів – втручання держави через податкову систему і

трансфери у розподіл доходів, отриманих від факторів в-ва (праці, землі, капіталу), між окремими громадянами; 2) п. товарів – у соціалістичній економіці процес доставки благ від виробників до споживачів; синонім внутрішньої торгівлі.

переселення народів, міграції германських, слов'янських і тюркських народів в Європі IV-VII ст., викликані натиском гуннів; спричинили занепад Західнорим. імперії та етнічні зміни на континенті, а також призвели до виникнення нових європ. держав (Остготів, Вестготів, Лангобардів, Франків та ін.). I

перескаія, листяний кактус; куця або дерево Пд. і Центр. Америки; плоди деяких видів їстівні.

Пересопицька Євангелія, визначна пам'ятка староукр. мови, переклад *Євангелія* давньою укр. (т.зв. простою) мовою; розпочаті 1556 в монастирі у с. Двірці (теп. Львівська обл.), завершені 1561 у Пересопниці; виразно відбито фонетичні, граматичні та лексичні риси живої народної укр. мови XVI ст.; зберігається в Центр. науковій бібліотеці НАНУ.

Перес-Ревверте (Perez-Reverte) Артуро, нар. 1951, ісп. письменник, воєнний журналіст; інтелектуальні романи *Вчитель фехтування*, *Клуб Дюма*, *Або Тінч Рішельє*, *Фламандська дошка*, *Шкіра для барабана*.

перестраховування, страхування опосередковане або вторинне; полягає у передачі страховим агентством частини страхового ризику ін. аналогічному агентству, яке взаємн. на відповідному внесок зобов'язується брати участь у покритті відшкодування.

перетворення → функція.

перетворення → метаморфоз.

перетворення подібності (гомотетія), одне з геометричних перетворень площини або простору (береться одна фіксована точка – центр подібності); при п. геометрична фігура перетворюється на собі подібну (але не ізометричне перетворення); застосовується для збільшення або зменшення зображення.

перетворювач, пристрій для перетворення однієї фіз. величини (її форми або значення) на ін. зі збереженням певної залежності між ними, напр., механічної енергії – на електричну (генератор), електричних сигналів на акустичні (звonomовець), тиску – в переміщення (манометр).

перетворювач, система або електрична машина для перетворення одного виду електроенергії на ін., напр., постійного

струму – в змінний, низької напруги – у високу.

перетинчастокрилі, ряд комах, що мають 2 пари перетинчастих крил; проходять повне перетворення (у розвитку личинки в лялечку); бл. 110 видів, до яких належать бджоли, мурашки; запобіжне щетлення.

перетинчастокрилі жалочі, група комах, перетинчастокрилі; у самців присутній апарат захисту й атаки – жало (видозмінений яйцеклад ін. комах); бджоли, оси, мурашки. I

перетяжка, стан, коли літак або планер раптово втрачають підйомну силу (починають падати, парашутувати) і керуваність; літальний апарат при п. може вийти у штопор.

перехід р-п, різновид → переходів електричних.

перехід електричний, система 2 з'єднаних між собою твердих тіл з різною електричною провідністю, напр., металу з напівпровідником (перехід Шотткі, m-s), або напівпровідника типу p з напівпровідником типу n (p-n перехід); електричний опір п. е. при прикладенні напруги одного знака є значно вищим, ніж при протилежному знаку напруги; п. є осн. елемент діода, транзистора, тиристора.

Перець, укр. літературний журнал сатири й гумору; заснований у Харкові 1922; з 1941 у Києві; твори Остапа Вишні, Ю. Федзя, Ю. Вухна, В. Чечвянського, художників А. Петрицького, О. Козюренка, Бе-ша (Б. Шаповала).

перець запашний, висушені плоди піментового дерева, яке росте у тропічних зонах обох Америк, вживаний як приправа з пікантним запахом і смаком.

перець стручковий, напівкуц, куц або багаторічна трава родини пасльонових, овочева культура, походить з Америки; плоди (містять алкалоїди) круглі або довгасті, червоного, зеленого, жовтого кольору, споживають сирими, вареними, маринуваними; використовують для виготовлення приправ (панирки). I

перець чорний, багаторічна повзуча рослина з родини перцевих, вирощують у тропічних і субтропічних районах; довж. 10 м, листя яйцеподібної або серцеподібної форми, з гострими кінцями, квіти дрібні в колосовидних суцвіттях; з плодів отримують білий і чорний перець для приправ. I

перешайок, вузька частина суші, що відділяє моря і океани, напр., Панамський перешийок.

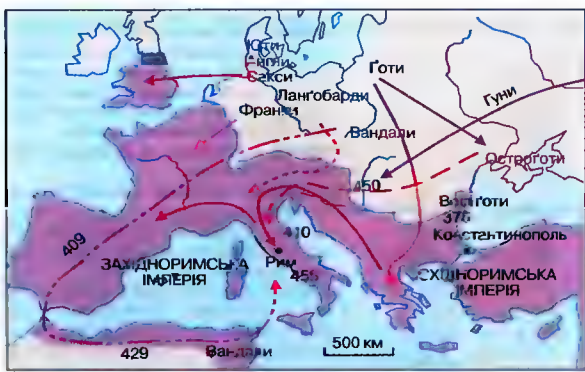

Переяславська земля, територія у складі Київської Русі в XI-XII ст., політичним ядром якої було Переяславське князівство, включала також Ростово-Суздальську і Смоленську землі та деякі ін. райони.

Переяславська рада 1654, заг. військово-рада, скликана Б. Хмельницьким 18 I 1654 у Переяславі (теп. м. Переяслав-Хмельницький на Київщині), ухвалила перехід Війська Запорозького з підвладними йому землями під високу руку московського царя Олексія Михайловича; умови протекторату були сформульовані в Березневих статтях 1654.

Переяславські статті 1659, договірні умови між царським урядом і гетьманом Війська Запорозького Ю. Хмельницьким; доповнювали Березневі статті 1654 пунктами, які встановлювали контроль царського уряду над гетьманом і козацькою старшиною, збільшували к-ть рос. військ в Україні.

Переяслав-Хмельницький (до 1943 Переяслав), м. у Київській обл., районцентр, на р. Трубіж і Альга; 32 тис. мшк.; підприємства будівельних матеріалів, харчової, легкої промисловості; педагогічний унів.; історико-культурний заповідник (18 музеїв); Михайлівська церква (1640-1777), Вознесенський собор (1695-1700), споруджений на копії І. Мазепи; Вознесенський монастир (XVII-XVIII ст.), Колегіум (1753-57), в якому викладав Г. Сковорода; вихідці з П. заснували однойменні міста на території Росії: Переяслав (теп. Рязань), Переяслав-Заліський, селище Переяславка (на Далекому Сх.). Перша згадка в угоді Русі з Візантією у 907 як про одне із трьох найбільших міст Русі; в XI-XII ст.

Велике переселення народів



Жалочі перетинчастокрилі
Жало – знаряддя захисту з каналом, що проводить отруту



Перець стручковий



Перець чорний

центр вел. удільного князівства (кн. Володимир Мономах, Юрій Долгорукий, Володимир Глібович); у 1654 Переяславська Рада, що проголосила приєднання України до Московської держави; у 1845 і 1859 в П. жив Т. Шевченко, тут написав *Заповіт, Наймицю, Кавказ*.

перигей, найближча до Землі точка орбіти її супутника.

перидотит, глибинна магматична гірська порода; складається пер. з олівіну; містить піроксени; чорний, темно-зелений; вважають, що з п. складається верхня мантія Землі.

періла (суда), однорічна трав'яниста рослина родини губоцвітих (яснотковик), олійна і декоративна культура, вирощують пер. в Пд. Азії; з насіння, яке містить до 50% технічної олії (періли), виготовляють оліфу, лаки.

периметр, довж. кривої, що утворює границю плоскої фігури; як-от: п. багатогранника дорівнює сумі довжин його граней, п. круга радіуса r дорівнює довж. кола, що його обмежує ($2\pi r$).

перипатетики, учні Арістотеля, названі так через звичку проведення лекцій і диспутів під час прогулянок (гр. *peripatetikoi*), послідовники аристотелізму.

перископ, оптичний прилад для спостереження об'єктів, що знаходяться поза безпосереднім полем зору спостерігача, напр., із зануреного підводного човна – об'єктів на поверхні моря, також із танка, сховища. I

перистальтика, хвилеподібні ритмічні скорочення стінок стравоходу, шлунка, кишківника і сечоводу, зумовлюють просування їхнього вмісту; відбувається внаслід. скорочень м'язів, які оточують ці органи.

перистиль, у гр. (пер. елліністичного періоду) та рим. будівлі прямокутне внутрішнє подвір'я, оточене критим портиком, зазвичай із басейном. I

перистоазброві, клас морських тварин типу шкородрових, довж. тіла 1–5 мм; ослі, утворюють трубочки, в яких живуть.

периферійний пристрій, підключений до комп'ютера пристрій, який використовується для вводу даних (пристрій вводу) або для виводу результатів (пристрій виводу), напр., монітор, принтер, флютер.

Періандр, VII/VІ ст. до н.е., тиран Коринфу; сприяв економічному і культурному розквіту міста; історики представляють П. з одного боку як жорстокого тирана, з ін. – як мудрого володаря, опікуна мистців; один із 7 найбільших гр. мудреців.

перієки (періойки), у стародавній Греції група населення, вільного, але позбавленого політичних прав; служили у війську, сплачували податки державі; гол. заняття: землеробство, торгівля й ремесла.

Перікл, бл. 500–429 до н.е., афінський державний діяч; перебудував і зміцнив демократичний устрій Афін, зробив їх найвищою мілітарною силою Греції та її культурним центром (*золотий вік П.*); ініціатор спорудження Парфенону, Пропілеїв, Ерехтеону на афінському Акрополі; при ньому завершено зведення оборонних мурів, що з'єднували Афін з Піреями (т.зв. Довгі Мури); Афінський Морський Союз П. перетворив на сильну державну організацію; помер під час епідемії.

період, одиниця часу в геологічній історії Землі; частина ери, поділяється на епохи, → геохронологія (П).

періодика, друківані видання, які виходять у світ із окресленою періодичністю (газета, тижневик, щомісячник, щорічник).

періодична система елементів, таблиця співставлення усіх відомих хім. елементів, упорядкованих за зростанням атомного числа; свідчить про періодичну повторюваність їх властивостей; горизонтальні рядки називаються групами (вони утворені елементами з наближеними хім. властивостями), вертикальні колонки називаються періодами; першу таблицю п. с. е. уклад 1869 Д. Менделєєв – т.зв. таблиця Менделєєва (незалежно від нього Й.Л. Меєр). □

Пер-Лашеа (Père-Lachaise), найбільше кладовище в Парижі, засноване 1803; поховання французів та іноземців – громадських, військових діячів, видатних постатей фр. та європ. культури.

перла, вапняковий утворення, що розвиваються в тіл деяких молосків-перлівниць; найчастіше кулястої форми, з відблиском, використовують як ювелірні прикраси.

перлівниця, молоск. живе в теплих м.; черепашка (до 30 см у поперечнику) з сильно розвиненим перламутровим шаром; п. вивалюють заради перламутру і перлин.

Перл-Харбор (Pearl Harbor), база військово-морських сил і авіації США на Гаваях, над затокою П.-Х., на пд. узбережжі о-ва Оаху. 7 XII 1941 несподівана атака японської авіації з авіаносців на кораблі амер. флоту в П.-Х. спричинила вступ США в II Світову війну на боці ан-

Періодична система елементів

1 H																	2 He	
3 Li	4 Be											5 B	6 C	7 N	8 O	9 F	10 Ne	
11 Na	12 Mg											13 Al	14 Si	15 P	16 S	17 Cl	18 Ar	
19 K	20 Ca	21 Sc	22 Ti	23 V	24 Cr	25 Mn	26 Fe	27 Co	28 Ni	29 Cu	30 Zn	31 Ga	32 Ge	33 As	34 Se	35 Br	36 Kr	
37 Rb	38 Sr	39 Y	40 Zr	41 Nb	42 Mo	43 Tc	44 Ru	45 Rh	46 Pd	47 Ag	48 Cd	49 In	50 Sn	51 Sb	52 Te	53 I	54 Xe	
55 Cs	56 Ba	57–71 La–Lu	72 Hf	73 Ta	74 W	75 Re	76 Os	77 Ir	78 Pt	79 Au	80 Hg	81 Tl	82 Pb	83 Bi	84 Po	85 At	86 Rn	
87 Fr	88 Ra	89–103 Ac–Lr																
		57 La	58 Ce	59 Pr	60 Nd	61 Pm	62 Sm	63 Eu	64 Gd	65 Tb	66 Dy	67 Ho	68 Er	69 Tm	70 Yb	71 Lu		
		89 Ac	90 Th	91 Pa	92 U	93 Np	94 Pu	95 Am	96 Cm	97 Bk	98 Cf	99 Es	100 Fm	101 Md	102 No	103 Lr		

Хімічні елементи упорядковані у формі таблиць, в якій рядки у горизонтальних рядках займають елементи із подібними хімічними властивостями (у кожному рядку зібрані елементи з однаковим числом валентних електронів); неметали позначені жовтим кольором, метали – блакитним (водень має властивості металів); півметали – рожевим; елементи з атомним числом, більшим за 92, т.зв. трансуранові, отримані штучно.	11 Na натрій	43 Tc технецій	75 Re реній
12 Mg магній	44 Ru рутеній	76 Os осмій	80 Hg ртуть
13 Al алюміній	45 Rh родій	77 Ir іридій	81 Tl талій
14 Si кремній	46 Pd паладій	78 Pt платина	82 Pb свинець
15 P фосфор	47 Ag срібло	79 Au золото	83 Bi висмут
16 S сірка	48 Cd кадмій	80 Hg ртуть	84 Po полоній
17 Cl хлор	49 In індій	81 Tl талій	85 At астат
18 Ar аргон	50 Sn слово	82 Pb свинець	86 Rn радон
19 K калій	51 Sb сурма	83 Bi висмут	87 Fr францій
20 Ca кальцій	52 Te телур	84 Po полоній	88 Ra радій
21 Sc скандій	53 I йод	85 At астат	89 Ac актиній
22 Ti титан	54 Xe ксенон	86 Rn радон	90 Th торій
23 V ванадій	55 Cs цезій	87 Fr францій	91 Pa протактіній
24 Cr хром	56 Ba барій	88 Ra радій	92 U уран
25 Mn марганець	57 La лантан	89 Ac актиній	
26 Fe залізо	58 Ce церій	90 Th торій	
27 Co кобальт	59 Pr празеодим	91 Pa протактіній	
28 Ni нікель	60 Nd неодим	92 U уран	
29 Cu мідь	61 Pm прометій		
30 Zn цинк	62 Sm самарій		
31 Ga галій	63 Eu європій		
32 Ge германій	64 Gd гадоліній		
33 As миш'як	65 Tb тербій		
34 Se селен	66 Dy диспрозій		
35 Br бром	67 Ho гольмій		
36 Kr криптон	68 Er ербій		
37 Rb рубідій	69 Tm тулій		
38 Sr стронцій	70 Yb ітербій		
39 Y ітрій	71 Lu лютецій		
40 Zr цирконій	72 Hf гафній		
41 Nb ніобій	73 Ta тантал		
42 Mo молібден	74 W вольфрам		

Трансуранові

93 Np непуцій	94 Pu плутоній	95 Am америцій	96 Cm курій	97 Bk берклій	98 Cf каліфорній	99 Es єйнштейній	100 Fm фермій	101 Md менделєвій	102 No нобелій	103 Lr лоуренсій
---------------	----------------	----------------	-------------	---------------	------------------	------------------	---------------	-------------------	----------------	------------------

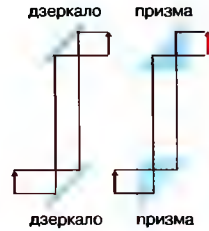

Перископ
Дзеркальний перископ (ліворуч) та танковий призмовий перископ (праворуч)

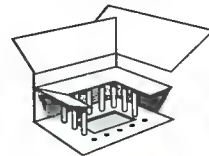

Перистиль

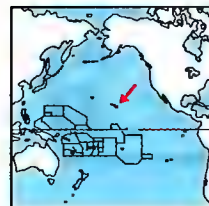

Перл-Харбор

тигілерівської коаліції та започаткувала війну на Тихому ок. К (с. 942)

Перм (Пермь), обл. центр в європ. частині Росії, порт над р. Кама; 1,1 млн. мшк.; залізничний вузол; машинобудівна, електротехнічна, корабельна, хім., нафтохімічна, металургійна, деревообробна промисловість; 7 вузів (2 унів.); аеропорт; театр опери та балету.

пермісвізм, в соціології позиція необмеженої толерантності, яка наполягає на недоцільності й навіть шкідливості соціальних заборон, пов'язаних із звичаями.

пермський, останній період палеозойської ери.

пермутация, довільна множина, утворена з усіх елементів заданої множини; як-от: множина, що складається з 3 елементів {a, b, c}: abc, acb, bac, bca, cab, cba; у загальному випадку множина, що складається з n елементів, має n! пермутаций.

Пернамбуко (Pernambuco), штат у Сх. Бразилії, на узбережжі Атлантичного ок.; 101 тис. км², 7,1 млн. мшк.; адміністративний центр Ресіфі; височинний; гол. р. Сан-Франсіску; харчова, хім., чинбарська, металургійна (залізо) промисловість; вирощування цукрової тростини, бавовни, тваринництво.

пернач (шестопер), вид булави, гол. символ полковників влади в Україні в XVII-XVIII ст.; срібна або визолочена палиця, дещо менша від булави, з верхівкою у вигляді кулі з 6-ма ажурними ребрами-прічинами.

пернач, різновид булави; у XVII ст. атрибут влади козаської старшини.

Перон (Perón) Єва Марія (зв. Євітою), ур. Дуарте, 1919-52, дружина Хуана Домінго П., аргентинська суспільна і політична діячка; одна з провідних поста-

тей перонізму; після смерті оточена легендою; амер. мюзикл *Evita* про неї.

Перон (Perón) Хуан Домінго, 1895-1974, аргентинський політик і ген.; 1946-55 президент, творець і керівник перонізму; повалений військовими, 1973-74 знову президент.

перонізм, аргентинський популістський рух, створений і керований Х.Д. Пероном і його дружиною Євою; опора його влади; проголошував Ідею суспільної справедливості й націоналізму; 1958 діячі п. заснували існуючу досі Партію справедливості.

перпендикуляр, пряма, яка перетинає іншу пряму під прямим кутом (90°). I

Перро (Perrault) Шарль, 1628-1703, фр. поет, критик, казкар; пародійна поема *Стіни Трої*, або *Походження бурлеску*; алегоричні поеми; діалоги *Паралелі між древніми і новими в питаннях мистецтва і наук*; збірка *Казки моєї матінки Луски*, або *Історії і казки минулих часів з повчаннями*; казки (*Червона Шапочка*, *Хлопчик-мізинчик*, *Кіт в чоботях*); на сюжети казок П. створені опери *Попелюшка* Дж. Россіні, *Замок держави Синьйо Бороді* Б. Бартока, балети.

Персефона (Кора), в гр. міфології богиня проростаючого зерна, дочка Зевса і Деметри; викрадена Гадесом, стала господинею підземного царства мертвих; в період вегетації рослин перебувала на земній поверхні, разом з матір'ю; в рим. міфології – Прозерпіна.

перси, група племен, що належать до іранської мовної групи; на території Іранського нагір'я прибули на поч. I тис. до н.е.; відігравали осн. роль у державі Ахеменідів, пізніше – Сасанідів; у VII ст. прийняли іслам; мова перська; теп. – осн. населення Ірану.

персик, фруктове дерево родини розових, походить із Китаю, Ірану, споріднений зі сливами, плодова культура; вирощують від стародавніх часів, поширений в теплих регіонах помірного клімату; фрукти – соковиті кістянки кулястої форми з вел. кісточкою, шкуринка пер. опушена; споживають свіжими, використовують для переробки. I

Персія, країна в Азії; з поч. I тис. до н.е. заселена персами; у 2-й полов. VI ст. до н.е. величезна, створена Ахеменідами, імперія, яку завоював Александр Македонський; опісля значна частина П. – під владою Селевкідів, потім – у Парфянському царстві Аршакідів; з 226 н.е. – панування Сасанідів, творців но-

воперської держави; у VII ст. П. завоювали араби, і її мшк. поступово ісламізувалися; з XIII ст. завоювана монгольською династією Юлагідів; Сафавіди (1502-1736) відновили Перську державу; з 1795 – правління династії Каджарів; з XIX ст. – зростає залежність від європ. держав; на поч. XX ст. – боротьба за демократизацію; у 1906 – конституція; у 1921 – військовий переворот; з 1925 – правління династії Пехлевів, яка у 1935 змінила назву держави на Іран. К

Персел (Purcell) Генрі, 1659-95, англ. композитор; видатний представник музики бароко; опери (*Діодона та Емей*), кантати, фантазії, сонати, сюїти, пісні.

персоналізм, напрямок у філософії XX ст., започаткований Е. Мунье, який проголошував пріоритет цінності людини, особи в суспільному житті (Ж. Марітен, Е. Жильєсон, Г. Марсель, П. Тейяр де Шарден).

персона нон грата (лат. persona non grata, небажана особа), дипломатичний представник або чл. дипломатичного персоналу, присутність якого на території держави перебування стала небажаною; оголошення п. н. г. тягне за собою негайний виїзд на батьківщину.

перспектива (перспектива центральна), спосіб представлення тривимірних предметів на площині у такій спосіб, щоб у спостерігача виникло враження глибини; з точки зору геометрії – спосіб зображення просторових фігур на площині за допомогою центр. проекції. I **перстач**, багаторічна рослина родини розових, поширена в зоні помірного клімату пн. півкулі; в Україні найпоширеніші п. повзучий і гусячий лапка; лікарські рослини, з кореневищ одержують дубильні речовини. I

Перська затока, частина Індійського ок., врізається на 930 км у берег Зх. Азії; 239 тис. км²; гл. до 115 м; висока солоність, бл. 4%; впадає р. Ель-Араб; видобуток нафти і природного газу з багатих родовищ; розвиток судноплавства; численні порти, гол. нафтові. К

перська мова (фарси), з групи іранських мов; поширена в Афганістані, Пакистані, Індії, Іраку та ін.; державна мова Ірану; найдавніші пам'ятки (кілінопис) VI-IV ст. до н.е.; писемність на основі араб. літер.

Перт, м. в Австралії, адміністративний центр штату Зх. Австралія; 1,2 млн. мшк.; обслуговуючий і торговий центр; машинобудівна (транспортних засобів), харчова, хім., легка промисло-

вість; 2 унів.; морський порт – Фрімантл; міжнародний аеропорт.

Перу (Peru, Республіка Перу), держава у Пд. Америці, на узбережжі Тихого ок.; на зх. – Анди з діючими вулканами, на сх. – передгірні рівнини і низ. Амазонки; землетруси; клімат на зх. і сх. тропічний сухий, в Андах – гірський; гол. р.: Укаялі, Мараньйон; оз. Тітікака; тропічні й гірські ліси (53% поверхні), савани, степи, Індіанці – 45%, метиси – 40%, білі – 10%; католики – 92%; вел. м.: Арекіпа, Трухільйо, Кальяно. Основа економіки сільське господарство, рибальство, гірничодобувна галузь; вирощування кукурудзи, кави, картоплі, бавовни; вівчарство, тваринництво; видобуток нафти, срібла, руд заліза, цинку, міді, свинцю; харчова (пер. рибна, цукрова), текстильна галузі в-ва, металургійні заводи (у т.ч. кольорових металів), нафтоперегіна промисловість; експлуатація лісів (каучук); ремесла; туризм; гол. морський порт Кальяно.

Історія. Територія заселена Індіанцями (у I тис. до н.е. культура Хавін, у I тис. н.е., зокр., культура Мошіа, Наца, Тяхуанако), від XV ст. – держава Хіму, у XV ст. здобута інками; 1531-35 завоюване ісп. конкістадорами (Ф. Пісарро), від XVI ст. – в ісп. віде-кор. П.; 1780-82 – антиісп. повстання Індіанців на чолі з Туапаку Амару; від 1821 – незалежна республіка, 1836-39 конфедерація з Болівією; 1866-71 – війна з Іспанією; територіальні втрати після війни з Чилі 1879-84 (ос. війна за Тихий ок. або війна за селітру); у 1-й полов. XIX ст. – заборгованість, залежність від міжнародного капіталу, зростання впливів США, селянські бунти, розвиток лівих рухів і партій, прикордонні конфлікти з Еквадором і Колумбією (війна 1940-42 з Еквадором закінчилася на користь П.); 1968 до 1980 – військове правління, (1968-75 – президент Дж. Веласко Альваро), реформи (земельна, націоналізація промисловості); після кризи 80-х – радикальні економічні та політичні зміни за правління президента А.К. Фухіморі (1990-2001). Загальна азійська фінансова криза 1998 вразила економіку П. (різка девальвація валюти), 2001 А. Фухіморі звинувачено в корупції і усунено від влади. З 2001 президент П. Александро Толедо. К

Перуанська течія (Пумбольдта), холодна течія у Тихому ок.; пливе на пн. вздовж Пд. Америки, відгалуження Антарктичної циркулярної течії; 0,6 км/год; охолоджує і осушує узбе-

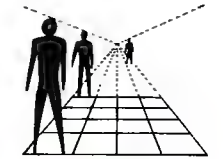

Перспектива



Перстач гусячий

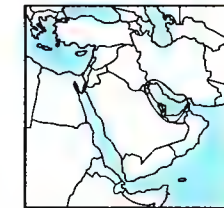

Перська затока

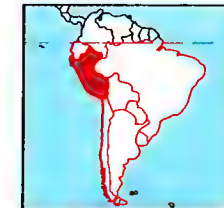

Перу
1,3 млн. км²
27,4 млн. мшк. (2001)
21 мшк. на км²
Столиця: Ліма
Державні мови: ісп., кечуа, аймара
Грошова одиниця: новий сол



Перпендикуляр



Персик звичайний

Перська імперія в період найбільшого територіального розвитку VI/V ст. до н.е.



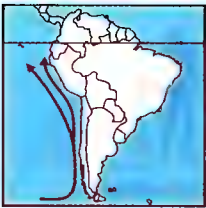

Перуанська течія



Перука

режжа; у водах Перу багаті місця рибиолові. К

Перуджа (Perugia), м. в Італії, в Центр. Апеннінах, адміністративний центр обл. Умбрія; 146 тис. мешк.; центр торгівлі сільськогосподарською продукцією та промисловості (текстильна, керамічна); унів., академія мистецтв, музична; музеї; етруські та рим. пам'ятки; храми: Сан-Анджело (V-VI ст.), Сан-Пьетро (бл. 1000 – перебудований XV, XVI ст.), готичний собор (XIV-XV ст.), ратуша (XIII-XIV ст.); середньовічні та ренесансні брами, готичний фонтан – Фонтана Маджоре. Стародавнє етруське м., з 310 до н.е. рим. Перузія; після панування остроготів та Візантії, з 754 у складі Папської обл.; з XII ст. – міська комуна, з XIII ст. – відома юридична школа, пізніше унів. в П.; 1531-1860 – знову в складі Папської обл.

перука, штучне або натуральне волосся, прикріплене до сітки й укладене у вигляді зачіски; накладається на власне волосся або його замінює. І

Перун, гол. антропоморфний поганський бог ранньої доби Київської Русі; хліборобський бог дощу, блискавки, грому; пізніше виступає як бог війни; його згадують на першому місці в договорах київських князів з греками й у Володимировому пантеоні.

перфоманс, вид художньої творчості, що об'єднує можливості живопису і театру; виник у 1970-х під впливом дадаїзму і концептуального мистецтва; полягає у такому використанні артистичних засобів, що глядачі можуть уявити нові творчі можливості; часто демонстрація на кшталт боді-арту у супроводі відеозаписів і екстагічної музики.

перцепція, безпосереднє відображення об'єктивної дійсності органами чуття.

Перша дивізія УНА → Дивізія СС Галичина.

песета, назва грошової одиниці Андорри, Іспанії, Зх. Сахари.

песець, хижак із родини вовчих, заселяє тундру Пн. півкулі; довж. тіла бл. 75 см, хвоста бл. 30 см; білий п., голубий п.

песо, назва грошової одиниці Аргентини, Гвінеї-Бісау, Колумбії, Куби, Мексики, Уругваю, Філіппін, Чилі.

Пессоа (Pessoa) Фернанду, 1888-1935, порт. поет; один із провідників порт. модернізму; інтелектуальна медитативна поезія (збірка *Послання*), проза.

Песталозці (Pestalozzi) Йоган Генріх, 1746-1827, швейцарський педагог і письменник, організатор шкіл і виховних закладів для сиріт, реформатор

програм і методів початкового навчання; у вихованні, яке повинно приборкати первісний егоїзм людини, вбачав запоруку покращання суспільних стосунків; *Як Гертруда вчить своїх дітей*.

пестациди, синтетичні (іноді натуральні) хім. речовини, що використовуються для боротьби зі шкідниками і хворобами рослин, бур'янами (гербициди), шкідливими грибами (фунгіциди), комахами (інсектициди).

пета- (П), префікс → одиниць вимірювання (Т), що означає множник 10¹⁵.

Петерсов (Peterson) Оскар, нар. 1925, канадський джазовий піаніст; представник джазу модерн; поєднує блискучу техніку із чудовим відчуттям свінгу; керівник власного тріо, співпрацював із Е. Філджералдом.

Петефі (Petőfi) Шандор, 1823-49, найвідзначніший угорський поет епохи романтизму; учасник революції 1848-49, загинув у бою під Шегешваром; новаторська лірика, нахвнена народними зразками. пер. патріотична та любовна тематика; вірші, поеми (*Витязь Янош, Апостол*), роман *Мотушка ката*.

петит, одиниця виміру → друкарського шрифту (Т).

петитія, колективне прохання, скероване до вищого керівництва.

Петі (Petit) Ролан, нар. 1924, фр. артист балету та хореограф; засновник і дир. колективів *Балет на Елісейських полях* та *Паризький балет*; працював у театрах Марселя та Парижа; автор хореографії балетів *Кармен Ж. Бізе, Пеллі і Мелісанда* А. Шенберга та ін.

Петіпа Маріус Іванович, 1818-1910, рос. артист балету, балетмейстер та педагог фр. походження, у Росії з 1847; в 1869-1903 – гол. балетмейстер Петербурзької балетної трупі; поставив понад 100 балетів, найкращі з яких у співпраці з П. Чайковським (*Слячка красуня, Лебедине озеро*) та О. Плауновим (*Раймонда*); *Мемуари Маріуса Петіпа*.

Петлюра Симон Васильович, 1879-1926, укр. політик, державний і військовий діяч, публіцист; з 1900 чл. Революційної укр. партії, з 1905 – Укр. соціал-демократичної робітничої партії; з 1912 ред. журналу *Українська Життя* (Москва); 1917 один з керівників Укр. Центр. Ради, генеральний секретар військових справ; і 1918 сформував Гайдамацький кіш Слобідської України, яким командував у війні з більшовиками; після гетьманського перевороту 29 IV 1918 в опозиції; X 1918 очолив повстання проти гетьмана П. Скоропад-

ського, став чл. Директорії та Гол. Отаманом Армії УНР; у 1919-1926 гол. Директорії УНР; 1920 уклав союз із Польщею проти більшовиків (Варшавський договір 1920); після поразки Укр. революції 1917-20 на еміграції, спершу в Польщі, згодом у Франції; убитий рад. агентом у Парижі.

Петгарка (Petgarca) Франческо, 1304-74, іт. поет; започаткував епоху європ. гуманізму; всевітньовідомий літературний твір – *Книга пісень* – збірка віршів, пер. сонетів, які оспівують ідеальне кохання автора до Лаури; написані лат. мовою полемічні листи, епічні поеми (*Африка*); автобіографічна проза (*Моя праємність*, або *Книга бесід про презирство до світу*).

Петренко Віктор Васильович, нар. 1969, укр. спортсмен (фігурне катання); олімпійський чемпіон 1992, бронзовий призер Олімпійських Ігор 1988, чемпіон світу 1992, срібний призер чемпіонату світу 1990, 1991, бронзовий 1988, чемпіон Європи 1990, 1991, 1994.

Петренко Олексій Васильович, нар. 1938, рос. актор укр. походження; ролі в психологічних (*Граци*), псевдоісторичних (*Азояніа*) фільмах, екранізаціях літературних творів (*Король Лір*).

Петрик (справжнє: Петро Іваненко), ?-1696, укр. козацький діяч; з 1691 військовий писар на Запорозькій Січі; 1691 перебрався до Криму, уклав там угоду про спільні дії підпорядкованих йому козаків та Кримського ханства проти Московської держави з метою визволення України; упродовж 1691-96 кілька разів намагався здійснити цей план, але не отримав підтримки населення; загинув у бою.

петриківський розпис, укр. декоративний народний розпис, характерний для майстрів із с. Петриківка на Дніпропетровщині; рослинні мотиви, часто із птахами, що сидять поміж фантастичних пуп'янків і квітів, кожна деталь випикується мазками з розтяжками, пер. яєчною темперою. Майстри петриківського розпису: Т. Пага, Н. Шулик, Ф. Панко, М. Тимченко, В. Павленко, Г. Павленко-Черниченко. І

Петрищенко Діана Ннатівна, нар. 1930, мати Т. Петриненка, співачка (лірико-колоратурне сопрано); солистка Київської філармонії; з 1985 проф. Київської консерваторії; репертуар: укр. народні пісні, камерна музика; Шевченківська премія 1972.

Петриненко Тарас Гаринальдович, нар. 1953, син Д. Петриненко, укр. компо-

зитор, естрадний співак; 1993 заснував мистецьку майстерню Т. П.; концертні турне; пісні *Україна, Пісня про пісню, Я професійний раб*; Шевченківська премія 1996.

Петрицький Анатоль Галакціонович, 1895-1964, укр. живописець, художник театру; сценографія у Київському театрі опери та балету; портрети П. Тичини, М. Семенка.

Петришия Володимир, нар. 1929, амер. математик укр. походження; родом з України. на еміграції у США; проф. унів. Чикаго, Ратгерського унів. у Нью-Джерсі, чл. НТШ, НАНУ; праці з математичного аналізу.

Петріот (англ. Patriot), амер. зенітна ракетна установка; складається з пускової установки ракетних гарматів (градус дії бл. 80 км, самонаведення в останній фазі польоту) та радіолокаційної станції для виявлення і супроводу цілей, а також скерування на них ракет; рос. аналогом П. є система С-300 ПМУ.

Петро св.. ? – бл. 64, згідно з *Новим Заповітом*, апостол, якого Ісус Христос визнав першим серед своїх учнів; керував християнською громадою в Римі, де загинув мученицькою смертю; Католицька Церква визнає П. першим Рим. папою.

Петро I Романов (Петро Великий), 1672-1725, рос. цар з 1682, імператор з 1721; фактично правив з 1689; син царя Олексія Миколайовича; 1700 уклав мир з Туреччиною і розпочав війну зі Швецією (Пн. війна); за Ніштадтським миром (1721) забезпечив Росії вихід до Балтійського м.; зміцнив абсолютизм правителів Росії, модернізував державну адміністрацію, прагнув наблизити Росію до європ. цивілізації. Політика П. ІР щодо України полягала в подальшому обмеженні її суверенітету; після битви під Полтавою запровадив режим окупаційного терору, обмежив гетьманську владу; 1722 заборонив обирати гетьмана в Україні.

Петро Могила (Могила Петро Семенович), 1596-1647; укр. церковний і культурний діяч XVII ст.; навчався у Львівській братській школі, Паризькому унів.; служив у пол. королівському війську, учасник Цецорської битви 1620 і Хотинської війни 1621; 1625 прийняв чернецтво; 1627 архимандрит Києво-Печерської Лаври, з 1632 (1633?) митрополит Київський; реформа церковного життя; опрацював проєкт першого православного катехізису, прийнятого Собором Православних Церков у



Петриківський розпис

Києві (1640) і Яссах (1641); відкрив (1631) Лаврську школу, об'єднану 1632 з Київською Богослянською школою і названу Києво-Могилянською Колегією (1633); реставрував Софійський собор і будинки Києво-Печерського монастиря; сприяв заснуванню першої румунської школи в Яссах (1640); похований у Києво-Печерській Лаврі; богословські твори *Евангеліє Учительне*, *Службеник*, *Требник Петра Могили*; поемичний трактат *Літос альбо Камінь...*

Петров Віктор Платонович (пс.: Б. Домонтович, 1894-1969, укр. письменник, археолог; чл. НТШ, д-р філології; на еміграції проф. Укр. вільного унів., Богословської академії (Мюнхен); повернувся 1949 в УРСР, працював у Києві, Москві; вивчав північотрипільські поселення, оприлюднив щоденник В. Хвойки; *Пам'ятелімон Куліш у п'ятдесяти роки*, біографічний роман *Романи Куліша; Походження укр. народу, Місце фольклору у краєзнавстві*.

Петров Олексій, 1859-1932, укр. історик, славіст; праці з історії та етнографії Закарпаття; *Нариси з етнографії та статистики Угорської Русі*.

Петрович (Петрови) Горан, нар. 1961, сербський письменник; постмодерністські романи *Атлас*, *укладений небом*; збірка *Острів і оповідання його околиць*.

петрогліфи, наскальні малюнки та написи з доісторичних часів. І

петрографія, наука про гірські породи, їхні фіз. й хім. властивості, виникнення, зміни і поширення у природі.

Петрозаводськ, м. у Росії, столиця Карелії, порт над Онезьким оз.; 279 тис. мешк.; машинобудівна, деревообробна, корабельна промисловість; Карельське



Петрушка



Петунія

Петрогліфи
Фрагмент наскального малюнка в Тануї (Зх. Швеція)

відділення Рос. АН, вузи (унів. і консерваторія).

Петропавловськ-Камчатський, обл. м. в Росії, на півостр. Камчатка, порт в Авачинській губі Тихого ок.; 256 тис. мешк.; база риболовецького флоту; рибна промисловість; корабельня; 2 вузи, інститут вулканології, науковий центр Рос. АН (Далекосх. відділення); аеро-порт.

Петрусенко Оксана Андріївна, 1900-40, співачка (сопрано); виступала на оперних сценах Росії та Києва. репертуар: *Одарка (Запорожець за Дунаєм)* Улака-Артемовського), *Наталка (Наталка Полтавка)* Лисенка), *Ліра (Вишова дама Чайковського)*, укр. народні пісні.

Петрушевич Євген, 1863-1940, укр. політик; один з лідерів Національно-демократичної партії в Галичині (з 1919 Укр. народна трудова партія); 1907-18 депутат австр. парламенту, з 1917 гол. Укр. парламентарної репрезентації; з X 1918 президент Укр. Національної Ради, з XI 1918 на чолі ЗУНР, 1919 чл. Директорії УНР; з VI 1919 диктатор ЗОУНР; 1920-23 очолював уряд ЗУНР в евакуї (на вигнанні), згодом осередок західноукр. еміграції в Берліні; прийняв радянськільську орієнтацію, до 1933 отримував таємну фінансову підтримку від СРСР.

петрушка, одно- або дворічна трав'яниста рослина родини зонтичних, походить із Середземномор'я; овочева культура; вирощують заклад м'ясистого кореня (п. коренева) та листя (п. листовий) з вел. вмістом вітаміну С. І

Петрушка, персонаж рос. лялькового театру (горбань із довгим кривим носом); популярний у XIX ст.

петтінг, досягнення сексуальними партнерами задоволення без статевих зносин за допомогою візочених інтимних ласк.

петунія, одно- або багаторічна трав'яниста рослина або напівкущ родини пасльонових, походить з Пд. Америки; бл. 15 видів; декоративна рослина (численні гібриди п. садової, які різняться вис., забарвленням та будовою квітів, ск., з поодинокими лілоподібними або блюдеподібними махровими і немахровими квітами). І

Пехлеві (Паглаві), правляча династія в Ірані 1925-79; засновником був Реза-шах П. (1879-1944), правив 1925-41; за пронім. політику примушений зректися на користь сина, Могаммада Рези.

печатка, знак приналежності та ідентифікації фіз. особи або установи, ви-

різьблений на штемпелі; свідчення вірогідності, яке надає юридичну силу; оберігає закритий лист або предмет.

печеніги, тюркські кочові племена VIII-XII ст.; населяли степи на сх. від Волги. з IX ст. Пн. Причорномор'я; напали на Русь, Болгарію, Візантію; 1036 розбиті Ярославом Мудрим; частина п. асимільована половцями, частина осіла на руських землях (чорні клобуки), решта перекочувала в пониззя Дунаю.

печера (грот), природна невел. скельна порожнина; виникає внаслідок повільного розчинення скель водою (карстова п.).

печериця, істівний шапинковий гриб класу базидіоміцетів; спорові пластинки рожеві, пізніше коричневі, темно-коричневі; росте в лісах, на полях і пасовищах; вирощують у теплицях. І

печінка, найбільша залоза хребетних, багатofункціональна, належить до травної системи; в людини розташована у правій верхній частині черевної порожнини. складається з 4 часток; виробляє жовч, бере участь в обміні речовин в організмі (зокр., у ній відбувається синтез і розпад ліпогену, синтез деяких білків, жирних кислот та холестерину); виконує важливі захисні та видільні функції. І

печіночякис, їзак мохоподібних; поширені на ґрунті земній кулі, рослини-піонери; життєвий цикл з чергуванням поколінь; ростуть у вологих і тінистих місцях на ґрунті, скелях, деревах; бл. 7 тис. видів.

печіночниця, багаторічна зимостійка рослина родини жовтецевих, поширена в пн. півкулі; листки трилопатеві, квітки сині; росте в листяних лісах; отруйна рослина; потребує охоронок. І

Печора, р. в європ. частині Росії, довж. 1809 км; витоків в Пн. Уралі; впадає у Баренцове м.; лісосілка; у басейні видобуток кам'яного вугілля (Воркута) і нафти.

Пешавар (Peshavar), м. у Пакистані, у Пешаварській долині, адміністративний центр Пн.-Зх. Прикордонної провінції; міська агломерація 1 млн. мешк.; вел. осередок ремесел (вироби зі шкіри, зброя) й торгівлі на шляху до Афганітану; 2 унів.; культурний центр патанів.

п'єдестал, основа пам'ятника, статуї, колони; постамент, цоколь.

п'єзоелектрика (п'єзофект), виникнення електричного заряду на гранях деяких кристалів (т.зв. п'єзоелектриків) при їх стисканні або розтягуванні вдовж однієї з кристалграфічних осей; використовується у вимірвальних приладах, мікрофонах, програва-

чах; відкрита у 1880 фр. фізиками Жаном і Пєром Кюрі.

П'ємонт (Piemont), адміністративна та історична обл. на пн. зх. Італії; 25,4 тис. км². 4,3 млн. мешк.; адміністративний центр Турін; зх. частина Паданської рівнини, оточена Зх. Альпами та Лігурійськими Апеннінами; осередок автомобільної (заводи концерну Fiat), авіаційної та електронної (Olivetti) промисловості, гідро- та ядерна енергетика, нафтопереробні комбінати; численні курорти, туристичні центри, осередки зимових видів спорту в горах. Населений племенами саласів і туринів, у І ст. до н.е. завойований Римом; з VI ст. – у державі лангобардів, пізніше Франків; з XI ст. – маркграфство Турину і з XV ст. увесь П. під владою Савойської династії; з 1720 – у Кор. Сардинія, становить основу цієї держави; 1798-1814 окупований Францією; у XIX ст. гол. центр національно-визвольного руху проти Австрії, а також руху за об'єднання Італії під владою Савойської династії.

Пєро (Pietro), слуга в ярмарковому фр. театрі, походить з іт. комедії дель арте; у XIX ст. гол. персонаж пантоміми; герой багатьох поетичних та музичних творів і творів образотворчого мистецтва.

П'єро дєлла Фрэнчєска – Франчєска і П'єро дєлла.

П'єта, зображення скорботної Марії з мертвим Ісусом на колінах.

пиво, слабоалкогольний (1,8-5,5% міцності) напій, який отримують у броварні шляхом спиртового бродіння (під впливом пивних дріжджів) пивного сусла, тобто ячмінного солоду з додатком екстракту хмелю; розрізняють п. світле і темне, а в залежності від к-ті спирту і розчинників (екстракту) – легке, повне і міцне.

Пивоваров Валентин Михайлович, нар. 1948, укр. співак (бас); соліст Національної опери України, опери в Сент-Галені (Швейцарія); партії: Захарія (*Набуко*), Володимир Галицький (*Івн. Ігор*).

пижмо, рослина родини складноцвітких, поширена в Євразії; листки перисті, жовті квітки зібрані в кошички; пилд-двосім'янка; лікарська рослина; інсектицид. І

Пилипів Іван, 1859-1936, укр. першопоселенець у Канаді; підприємець, намагався заснувати підприємство на Кубані, 1891 виїхав до Німеччини, 7 XI 1891 прибув до Монреалю, де отримав гомстед (земельну ділянку для поселенців); невдовзі заснував укр. селище у місцевості Една-Стар, займався землероб-



Печериця польова

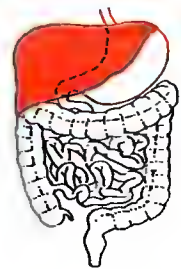

Печінка



Печіночниця звичайна



Пижмо звичайне

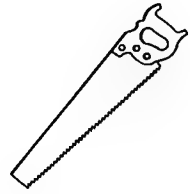

Ручна пила



Пирій

ством, видобутком золота на р. Саскачеван, торгівлею худобою, лісом, земельними ділянками; заснував укр. школу, збудував церкву; переконаний демократ і паціфіст; прихильник Ліберальної партії.

пилипівка (адвент), у християнському церковному році 4-тижневий період напередодні Різдва Христового; символізує час приготування людства до пришествя Месії (пам'ять про народження Ісуса) і його повторного пришествя в день останнього суду (парузія).

пилка, інструмент для ручного або машинного різання предметів; циркулярні, стрічкові, ланцюгові п. І

пилкове зерно, чоловічий статевий елемент насінних рослин, який утворюється в пилкових гніздах пилляка; під час проростання п. з. розміщене на прийимочці, утворює пилкову трубку, через яку вводиться у зав'язь два сперматозоїди, що беруть участь у подвійному заплідненні.

пилковидалення, усунення з газу завислого в ньому пилу або крапель рідини; п. здійснюється спеціальними пристроями – пилоочисниками (циклонами, електрофільтрами та ін.).

Пильчиков Микола Дмитрович, 1857-1908, укр. учений-фізик; проф. Харківського та Одеського унів., Харківського технологічного інституту; праці з геофізики, оптики, радіотехніки; досліджував Курську магнітну аномалію, керував спорудженням дослідних радіостанцій на херсонському маяку та у Харківському технологічному інституті.

пильщик, родина комах, ряду перетинчастокрилих; самці мають яйцеклад у вигляді пилки, за допомогою якого відкладають яйця у рослинні тканини; личинки можуть завдавати серйозної шкоди (павутинні гнізда на рослинах), багатьох п. вважають паразитами личинок ін. комах; 8-10 тис. видів.

пильщик-ткач (павутинний пильщик), назва тропічних комах ряду перетинчастокрилих; личинки однієї кладки тримаються разом та оплітають гілки дерев павутинням, утворюючи кульовидне гніздо, в яке затягують відризані шматочки лянця та гілок; зустрічаються в афр. саванах.

Пиллява (до середини XVIII ст. – Пилляці), с. Старосинявського району Хмельницької обл., на р. Іква; замок XVI ст. Відома з 1501; у 1648 під П. відбулася битва селянсько-козацьких військ, збереглася могила сподвижника Б. Хмельницького уманського плк. Ганякі.

Пиллявецька битва 1648, перемога козацького війська Б. Хмельницького при підтримці кримських татар над пол. армією Д. Заславського, М. Остророга та О. Конецьпольського 11-13(21-23) IX б. Пиллявців (теп. с. Пиллява Хмельницької обл.); битва закінчилася панічною втечею поляків; козаки захопили всю артилерію і обоз.

пилляк, горішня частина квіткової тичинки покритонасінних рослин, розташована на тичинковій нитці; в п. утворюються пилкові зерна.

пирій, багаторічна трав'яниста рослина родини злакових, польовий і городний бур'ян. І

Парогов Микола Іванович, 1810-81, укр. та рос. хірург, патолог і анатом, засновник воєнно-польової хірургії, педагог і громадський діяч; чл.-кор. Петербурзької АН; учасник оборони Севастополя 1854-55; праці в галузі анатомії, оперативної та воєнно-польової хірургії; опрацюював проблеми наркозу, розробив методи кістково-пластичних операцій, запропонував гіпсову пов'язку, збагатив методику хірургічних втручань; відомий також як педагог та діяч народної освіти; муміфікований та похований в мавзолі у Вінниці; атлас *Anatomia topographica...* у 4 т.; *Основи загальної воєнно-польової хірургії* у 2-х т.

писавка, куряче яйце, вкрите різнобарвним орнаментом; в Україні мала прототипи у кам'яних неолітичній, дриадних чи скробанках бронзової та кийських глиняних п. княжої доби; символічне релігійно-обрядове значення завдовго до християнства; найдавніші мотиви пер. геометричні – трикутників, спіралі, кола, сорококлітці – знаки різних ритуалів (напр., пов'язані з культом Сонця) або священні числа. У християнські часи набрала ін. змісту; п. розписують перед Паскою; на Слобожанщині й Покутті поширені *кранки*, на Бойківщині та Лемківщині – т.зв. *шпилькові* (пишуть голівку шпильки) і *кранки*; найбільша філігранність орнаментальних мотивів властива гуцульським п., виконаним *писачком* з конусоподібною трубкою; розписують п. воском; на ті місця, що мають залишитися незафарбованими або не підлягають подвійному фарбуванню, писачком наносять розтопленій віск, відтак послдовно опускають у різні фарби. У різних місцевостях України мають особливий характер. П. – символ світла, життя і тепла – дарують

один одному на Великдень на знак любові, дружби й радості. □ (с. 952)

Писаржевський Лев Володимирович, 1874-1938, укр. учений; проф. Тартуського унів., Київського політехнічного інституту, гірничого та х.-технічного інститутів у Катеринославі, чл. АН УРСР та СРСР, з 1927 засновник і дир. укр. інституту фіз. хімії (теп. названий його іменем); творець електронної теорії гетерогенного каталізу; праці про термодинаміку реакцій у розчинах, теорію рівноважних електродних процесів.

писемь, система зорових або дотикових (ширфт Брайля) знаків, яка служить засобом фіксації мови і дозволяє за допомогою графічних елементів передавати мовленнєву інформацію на відстань і закріплювати її в часі; 4 осн. типи п. – ідеографічне, словесно-складове (логографічно-силабічне), власне силабічне та буквенно-звукове (алфавітне); конкретні системи п. пер. поєднують певні елементи цих типів.

π (пі), ірраціональне довж. кола до його діаметра; π = 3,14159.

Піаже (Piaget) Жан, 1896-1980, швейцарський філософ, психолог і педагог; проф. унів. у Женеві та Паризі, шостий нині міждисциплінарних досліджень з ідеографічної психології та теорії пізнання, які назвав генетичною епістемологією; на підставі спостережень за розвитком дитини сформулював структурну теорію розвитку пізнання.

піаніно, музичний інструмент, різновид фортепіано із вертикально розташованими струнами; сконструйовано 1811. І **піано**, скорочення; р; тихо грати або співати музичний твір; протилежне до форте; д. тихо – піаніссімо (pp).

піасава, торгова назва волокна (твердого), отриманого з різних сортів тропічних пальм; застосовують для виготовлення щіток, канатів, пензлів, матів (циновок).

Піауї (Piauí), штат у Пн.-Сх. Бразилії, на узбережжі Атлантичного ок.; 251,3 тис. км², 2,6 млн. мешк.; адміністративний центр Терезина; височинний; вирощування бавовни, рису; тваринництво; експлуатація лісів (воскова пальма); харчова, текстильна промисловість.

Піаф (Piaf) Едіт (справжнє – Е. Гасьйон), 1915-63, фр. співачка і актриса; відзначалася своєрідним тембром голосу та експресивною манерою виконання пісень (*Мілод, Падам, падам, Je ne regrette rien*).

Південна Африка → Південно-Африканська Республіка.

Південна Дакота (South Dakota), штат на пн. США; 199,7 тис. км², 715 тис. мешк. (50 тис. індіанців); адміністративний центр Пірр; Вел. Рівнина (прерії); екстенсивне розведення худоби та вирощування пшениці; видобуток золота, руд літію, берилію; харчова промисловість; туризм. К

Південна Джорджія (South Georgia), брит. о-в на пд. Атлантичного ок.; адміністративно відноситься до Фолклендських о-вів; 3,6 тис. км²; база дослідної антарктичної служби.

Південна екваторіальна течія (Південна пасатна), тепла течія Пд. піквілу; у світовому ок. в малих географічних шир. на зх., залежна від впливів пасатів (з пд.-сх.); 1-3 км/год; досл. теч. теплим течіям на пд. вздовж сх. берегів континентів.

Південна Кароліна (South Carolina), штат у США, на узбережжі Атлантики; 80,6 тис. км², 3,6 млн. мешк. (30% чорношкірого населення); адміністративний центр Колумбія, важливе м. Charleston; Атлантична низ. на зх. Аппалачі; ліси бл. 60% території; вирощування бавовни, тютюну, соф. садівництва; тваринництво, лісівництво та рибальство; легка, хім. промисловість. К

Південна Родезія, брит. колонія 1923-63 (з 1963 у складі Федерації Родезії та Ньясаленду), з 1964 п.н. Родезія.

Південний берег Криму, бережна смуга Кримського півостр., обмежена з пн. схилами Гол. гряди Кримських гір (Яйли); ширина бл. 2-8 км; клімат субтропічний, середземноморський; довге, гаряче, сухе літо, м'яка зима; популярні приморські кліматичні курортні зони: Ялта, Алушка, Алушта, Гурзуф, Лівадія, Місхор, Симеїз; заповідники: Нікітський ботанічний сад, Мис Март'яна, Ялтинський. Карадазьський.

Південний Буг, ріка на Україні, впадає в Бузький лиман Чорного м.; 806 км; судноплавна біля м. Вінниця і від м. Вознесенськ; ГЕС.

Південний Хрест, сузір'я пд. неба. 4 зірки якого утворюють фігуру у формі хреста.

Південні Сандвічеві острови, група вулканічних о-вів у пд. частині Атлантичного ок.; входять до складу Фолклендських о-вів, залежної території Вел. Британії; 337 км²; лежбища тюленів.

Південні Шетландські острови, архіпелаг в антарктичній частині Атлантич-



Піаніно

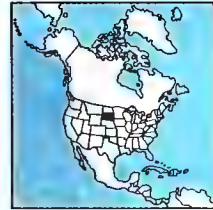

Південна Дакота

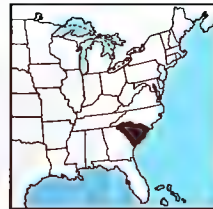

Південна Кароліна



1



2



3



4



5



6



7



8



9

- 1. Полтавська область
- 4. Київ
- 7. Вінницька область

- 2. Черкаська область
- 5. Івано-Франківська область
- 8. Львівська область

- 3. Київська область
- 6. Тернопільська область
- 9. Одеська область

ного ок., на пн. від Антарктичного півостр.; найбільший о-в Кінг-Джордж; 4660 км²; гористі, вис. до 2103 м, на о-ві Сміта; численні наукові станції.

Південно-Африканська Республіка (Південна Африка) (африкаанс: Republiek van Suid-Afrika), держава у Пд. Африці. 6. Атлантичного та Індійського ок. До 1993 поділ на 4 провінції (Натал, Оранжева, Капська, Трансвааль), теп. 9 провінцій. Територія височинно-гориста (район вис. Велд, Драконові г., Капські г.); тропічно-континентальний клімат, на зх. – д. сухий (напівпустелі, пустелі), на сх. – вологіший (савани, степи); на пд. клімат і рослинність субтропічні; гол. р.: Оранжева, Лімпопо; національний парк Крюгера. Народи банту (76%), африканери (бури), британці, індуси, змішані раси (метиси); 70% християн (в осн. протестантів), анімісти, індуси, мусульмани; 60% міського населення; гол. м. Йоганнесбург. Найкраще розвинута країна Африки: від 90-х економічний регрес; багата на корисні копалини, видобуток гол. чином золота і руд хрому (1 місце у світі), титану, сурми, урану, марганцю, алмазів (2 місце); гірничо-добувна і переробна промисловість, (металургійні, машинобудівні, кораблебудівні, електронні підприємства), сконцентровані в районі Вітватерсранд і портових м. Дурбан, Кейптаун; в сільському господарстві домінує розведення худоби і овець; вирощування зернових, арахісу, цукрової тростини, тютюну, на пд. винограду, цитрусових; рибальство. **Історія.** Спершу заселена бушменами і готентотами; в XVI ст. наплив народів банту; європ. поселення з XVII ст., пер. голландські – т.зв. бурів (перша колонія Кейптаун), після 1685 наплив фр. гугенотів; 1795 – британців; від 1806 брит. Капська колонія; 1834-37 вел. міграція бурів на пн. і утворення республік, загарбаних згодом британцями (Натал – 1844. Трансвааль і Оранжева – 1902); 1910 створення з 4 колоній (Капської, Наталу, Оранжевої, Трансваалю) Союзу Пд. Африки, брит. домініон; у Іта II Світових війнах на боці атлантичних країн; 1948 прихід до влади африканерської Народної партії, поч. політики апартеїду; 1949 анексія Пд.-Зх. Африки (теп. Намібія); 1961 вихід з Брит. Співдружності і проголошення ПАР; від 60-х утворення бантустанів для афр. населення; у 70-х і 80-х підтримка білої меншості в порт. колоніях і в Родезії; щораз частіші заворушення

на расовому тлі; апартеїд і анексія Намібі викликали міжнародні політичні та економічні санкції щодо ПАР; від 1989 президент Ф. де Клерк; суперництво гол. місцевих угруповань, Афр. національного конгресу (АНК) та Інкати – причина кривавих сутичок їх прихильників; 1991 проголошено ліквідацію апартеїду; 1994 загальні вибори, перемогу здобув АНК, президент Н. Мандела (1994-99); від 1994 ПАР чл. ОАС і (знову) Брит. Співдружності. З 1999 президент Табо Мбекі. К

Південно-Китайське море, частина Тихого ок. між Китаєм, півостр. Індокитай, о-вом Калімантан, Філіппінами й о-вом Тайвань; охоплює Східське зат.; 3,5 млн. км²; гл. до 5560 м; численні о-ви і коралові рифи; впадає Меконг; тайфуни; видобуток нафти і природного газу; порти: Сянган (Китай), Маніла (Філіппіни), Хо-Ші-Мін (В'єтнам), Бангкок (Тайланд), Сінгапур (Малайзія).

Південно-Китайські гори, г. в Китаї вздовж узбережжя Сх.-Китайського м.; довж. 1200 км, вис. до 2158 м; пісковики, сланці, вапняки; мусонні ліси; терасоне виронувашні рнс.

Південноукраїнськ. м. у Миколаївській обл.; 45 тис. мешк.; статус м. з 1987, виникло під час будівництва Південноукр. АЕС.

Південь США, історично-географічний регіон США; в XIX ст. сільськогосподарські штати, де існувало рабство; 1860-61 вийшов з Унії та створив Конфедерацію Пд.; після громадянської війни 1861-65 і ліквідації рабства повернувся до Унії.

півкулі мозку, частина мозку, що у процесі філогенезу досягла найвищого ступеня розвитку; п. м. ссавців та людини мають чітко відокремлену кору мозку; у людини вкривають ін. частини мозку.

півмісяць, символізму; разом із зіркою герб багатьох мусульманських держав. I

півняк (ірис), декоративні багаторічні рослини родини півнякових; листки мечоподібні або лінійні, барвисті квіти поодинокі або зібрані в суцвіття; поширені в країнах з поміркованим кліматом пн. півкулі, в Україні і 11 дикоростучих видів; використовують у медичній, парфумерній, садово-парковому мистецтві; охороняються. I

Північ США, історично-географічний регіон США; у XIX ст. промислові штати, де конституційно було заборонене рабство; під час громадянської війни 1861-65 синонім Унії.

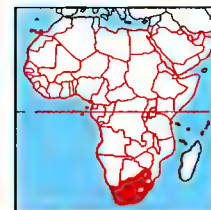

Південна Африка
1,2 млн. км²
43,6 млн. мешк. (2001)
35 мешк. на км²
Столиця: Преторія
(місце перебування уряду: Кейптаун)
Державні мови: африкаанс, англ.
Грошова одиниця: ренд



Півмісяць



Півняк німецький



Північна Дакота

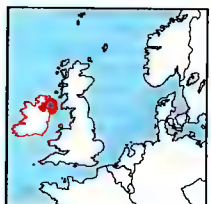

Північна Ірландія

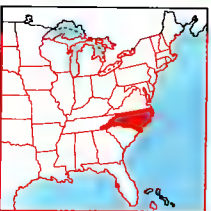

Північна Кароліна

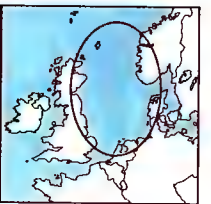

Північне море

Північна війна 1700-21, війна Швеції (Карл XII) проти Данії, Саксонії (Август II Сильний) і Росії (Петро I), а також з 1715 Ганноверу й Пруссії; спершу перемоги Карла XII над рос. і саксонсько-пол. військами, 1704 інтронізація Станіслава Лещинського в Польщі, 1706 захоплення Саксонії; 1708-09 союз Карла XII з гетьманом І. Мазепою, похід на Лівобережжя України; 1709 поразка Карла XII під Полтавою; захоплення росіянами Лівонії та Фінляндії; 1719-20 Стокгольмські договори Швеції з Ганновером і Пруссією, 1721 Ніштадтський мир з Росією; наслідки: кінець великодержавної ролі Швеції, входження Росії в коло вел. європ. держав, обмеження автономії Гетьманщини.

Північна Дакота (North Dakota), штат на пн. США; 183,1 тис. км², 700 тис. мешк. (24 тис. індіанців); адміністративний центр Бісмарк, гол. м. Фарго; Вел. Рівнина (прері); екстенсивне вирощування пшениці та ячменю, розведення худоби; видобуток нафти-сирцю; харчова промисловість. К

Північна екваторіальна течія (Північна пасатна), поверхнева тепла течія у Пн. півкулі, поблизу екватора; протікає у Атлантичному і Тихому ок., в малих географ. шир. зі сх. на зах.; залежна від пасатів (з пн.-сх.); 1-3 км/год; дає поч. течіям на пн. вздовж сх. берегів континентів.

Північна Ірландія (Northern Ireland), частина Сполученого Кор. Вел. Британії та Пн. Ірландії, займає пн.-сх. частину о-ва Ірландія; 14,2 тис. км², 1,6 млн. мешк.; столиця Белфаст, гол. м.: Лондондеррі, Арма; пер. католики (38%), англіканці (23%) та пресвітеріанці (21%); тваринництво, вівчарство (луки й пасовища 70% території); вирощування ячменю, вівса, картоплі, льону; промисловість зосереджена пер. навколо столиці. Утворена 1921 після відокремлення від Ірландії частини провінції Улад (Ольстер), де переважала протестантське населення англ. та шотландського походження; 1921-72 автономія; політична та економічна дискримінація ірландської (католицької) меншини; у 1968-69 загострення конфлікту між обома національно-релігійними групами: маніфестації та вуличні сутички, тероризм; 1972-73 та з 1974 тимчасове скасування автономії; спроби мирного врегулювання не дали тривалих результатів. К

Північна Кароліна (North Carolina), штат у США, на Атлантичній низ. та в

Апаллачах; 136,6 тис. км², 6,9 млн. мешк. (22% чорношкірого населення); адміністративний центр Ролі, гол. м.: Шарлотт, Грінсборо; виробування тютюну (1 місце в країні), кукурудзи, сої; тваринництво, лісництво (64% території під лісом); текстильна, тютюнова, електронна промисловість; туризм. К

Північна ліга, іт. політична партія, заснована 1991; орієнтація ліберальна, програма – перетворення Італії на федерацію автономних регіонів; найомгутніша партія Пн. Італії; 1994 – в коаліції уряду; лідер – У. Боссі.

Північна протока, між Ірландією і Вел. Британією; довж. 170 км, шир. 23-40 км; гл. 272 м; сполучає Ірландське м. з Атлантичним ок. з пн.; порти: Белфаст, Дублін (Вел. Британія).

Північна Родезія, брит. володіння (протекторат 1924-53, згодом у складі Федерації Родезії й Ньясаленду), з 1964 незалежна Замбія.

Північна територія (Northern Territory), автономна територія Австралії; 1346,2 тис. км², 168,3 тис. мешк. (в т.ч. корінне населення 22,7%); адміністративний центр – м. Дарвін, гол. м.: Аліс-Спрінгс, Катерін, Теннант-Крік; видобуток бокситів, марганцевих руд, руд міді й урану, золота, природного газу й нафти; вел. ферми худоби і буйволів; авіаційна комунікація; туризм (національні парки Улуру й Какаду).

Північне море, частина Атлантичного ок., між Великою Британією, Норвегією, Данією і Німеччиною; 565 тис. км² (з прот. Скагеррак); гл. до 809 м; мілина Доггер-банка; впадають р.: Рейн, Ельба (Німеччина), Темза (Вел. Британія); рибальство; видобуток нафти і природного газу; порти: Роттердам (Нідерланди), Лондон (Велика Британія), Антверпен (Бельгія), Гамбург (Німеччина), Единбург (Шотландія), Берген, Осло (Норвегія). К

Північний Льодовитий океан (Арктичний ок., Північне полярне м.), навколо Пн. полюса, між Пн. Америкою і Євразією; охоплює м.: Баффіна, Гренландське, Норвезьке, Баренцове, Карське, Лаптевих, Східносибірське, Чукотське та Гудзоново зат.; 16,4 млн. км², у т.ч. 8-11 млн. км² під покривом криги товщиною 2-5 м; гл. до 5527 м (середня 1225 м); найбільші о-ви: Гренландія, Баффінова Земля, Елсмір, Вікторія, Ісландія; порти: Нарвік (Норвегія), Мурманськ (Росія), Черчілл (США).

Північний морський шлях, водний шлях у Росії, в Арктиці; довж. 5600 км;

період навігації 2-4 місяці; гол. порти: Ігарка, Дудінка, Діксон, Тіксі, Певек, Провіденія; туристичні рейси.

Північний Рейн-Вестфалія (Nordrhein-Westfalen), федеральна земля на зах. Німеччини; 34,1 тис. км², 17,7 млн. мешк.; адміністративний центр – Дюссельдорф, ін. м.: Кельн, Ессен, Дортмунд; низовинно-гориста (Рейнські сланцеві г.); найзаселеніша, урбанізована, промислово-розвинута регіон країни; багаті поклади кам'яного вугілля (Рурський басейн) та бурого вугілля (Надрейнський басейн); металургійна, машинобудівна, електронна, автомобілебудівна, нафтопереробна, хім. промисловість; найутиша в країні транспортна мережа, численні нафтопродукти; суднобудівство на Райні та каналах; один із найбільших річкових портів світу – Дуйсбург.

Північні Маріанські острови (Northern Mariana Islands), територія, асоційована зі США в Океанії; 457 км², 50 тис. мешк.; охоплює архіпелаг Маріані (без о-ва Гуам), всього 16 о-вів (заселених 6); столиця Капітол-Гілл на о-ві Сайшун; вирощування кокосової пальми, кльбного дерева, помідорів, динь; вилов тунця; туризм. Відкриті 1521 Ф. Міґелланом; володіння іспанці; 1899 продані Німеччині (у 1914 передані США); після І Світової війни – підмандатна територія Ліги Націй під адміністрацією Японії; 1947-90 в межах підопічних о-вів Тихого ок. – підопічної території ООН під адміністрацією США; від 1986 сучасний статус.

Північноамериканська угода про вільну торгівлю (North American Free Trade Agreement, NAFTA), угода між Канадою, Мексикою і США, підписана 1988-92 (чинна від 1 і 1994); утворила зону вільної торгівлі у Пн. Америці; планується розширення NAFTA на країни Лат. Америки.

Північно-Атлантична течія, продовження Гольфстріму у пн.-сх. частині Атлантичного о.

Північно-Західна Прикордонна провінція (Саград, англ. Nord-West Frontier Province), автономна провінція у Пакистані, на кордоні з Афганістаном та Індією; 74,5 тис. км², 12,3 млн. мешк., патани, біженці з Афганістану; гориста, Гіндукуш і Зх. Гімалаї, на пд. низ. Інду; пастише розведення худоби, овець, кіз; вел. гідроелектростанції; гужовий транспорт.

Північно-Західний Прохід, морський шлях з Атлантичного ок. до Тихого вздовж пн. берегів Пн. Америки; прой-



Північно-Східний і Північно-Західний Проходи

дений 1903-06 Амундсеном; суднопластво д. важке. К

Північно-Західні території (англ. Northwest territories, фр. Territoires du Nord-Ouest), автономна територія на пн. Канади; 3,4 млн. км² (бл. 1/3 території Канади), 62 тис. мешк., нср. індіанці, ескімоси; адміністративний центр Слімуїтф. Один із найменш заселених регіонів світу (1 мешк. на 100 км²), селища нср. в долині р. Маккензі та над Вел. Непським оз.; гірництво (руди кольорових металів), мисливство лісове господарство; рибальство.

Північнонімецький Союз 1866-71, союз нім. держав, створений Пруссією; був першим кроком до об'єднання Німеччини під егідою Пруссії.

Північно-Східний Прохід, морський шлях з Атлантичного ок. до Тихого вздовж пн. берегів Євразії; пройдений 1878-79 А.Е. Норденшельдом; з 1935 регулярне суднопластво. К

Північно-Тихоокеанська течія, тепла течія у Тихому ок.; протікає на сх. між 35° N і 42° N; 2 км/год; утворюється злиттям течій Куріосі й Оясіо.

півонія, багаторічна трав'яниста рослина, рідше кущ або напівкущ родини жовтецевих (півонієвих), поширена в Азії, Європі, Пн. Америці і Перу; декоративна рослина; бл. 15 видів; квіти вел., запашні, махрові, рожевого, червоного і білого кольору; вирощують в парках, садах, для букетів численні сорти п. китайської. І

півострів, частина материка різної величини і форми, висунута в море або озеро.

півхордові (кишководиhaючі), тип морських тварин з черв'якоподібним тілом; перебувають між безхребетними і



Півонія

хордовими; до п. належать: граптоліти, перистоозброї, жолудеголові; роздільностатеві.

пігмеї, низькорослий народ, який живе в екваторіальній Африці; бл. 300 тис.; кочовий спосіб життя; пігмейські мови зникли; п. перейняли мову сусіднього народу банту.

пігментація, забарвлення організмів завдяки наявності у його клітинах пігментів (натуральних барвників); характер п. часто є видовою ознакою; може змінюватись, напр., забарвлення під час парування, захисне, дозрівання плодів, поховання листя.

пігмента, тверді, важкорозчинні у воді барвні речовини; застосовують для виготовлення фарб, забарвлення пластмас, кераміки.

пігменти натуральні, різнобарвні органічні сполуки, присутні в живих організмах, напр., хлорофіли, опсини, меланіни; деякі натуральні пігменти рослин застосовують для фарбування.

Пігафетта (Pigafetta) Антоніо, 1491-1534, венеціанський мандрівник; 1519-22 учасник подорожі Магеллана; він щоденник; 1524-25 написав *Звіт про навколосвітню подорож Магеллана*.

підберезник → бабка.

підбіл (мати-й-мачуха), багатерічна рослина родини складноцвітних, поширена в Євразії, Пн. Африці та Пн. Америці; квітки золотисто-жовті, розпускаються раніше, ніж листки; листки низу покриті білими волосками; росте на берегах водойм, у вологих чагарниках; лікарська рослина. 1

підвид, таксономічна категорія в систематиці живих організмів, менша від виду.

підвид рослин, морфологічно подібна популяція рослин з подібними властивостями та обмеженою реакцією на певні природні умови; існують підвиди культурні, натуральні, селекційні, місцеві (виникли без участі людини).

Підвітряні острови, група о-вів у Вест-Індії, у складі Малих Антильських о-вів; 40 тис. км², 830 тис. мешк.; на П. о. знаходяться 2 держави: Антигуа і Барбуда та Сент-Кітс і Невіс, 6 залежних територій.

підводний спорт, плавання та пірнання із застосуванням спеціального спорядження: плавців (ластів), захисної маски, дихальної трубки, кисневого апарату; як спортивна дисципліна розгортається у багатьох видах змагань. 1

підводний човен, бойовий корабель, може рухатися під водою і на її поверхні; атакує підводні, надводні та суходільні цілі за допомогою торпед і ракет. 1

Підгайці, м. у Бережанському районі Тернопільської обл., над р. Коропець (притока Дністра), 4 тис. мешк.; Успенська церква (1650-53), Спаська церква (1772), синагога (XVI ст.), лат. собор (1634). Перша згадка в історичних джерелах 1463.

Підгірці, с. у Бродівському районі Львівської обл., на схилах Вороняків. Засноване в кінці XIV ст. за 3 км від зруйнованого Батієм м. Плісеська; городище Плісеська, замок (1635-40) з парком; Михайлівська церква (1720), Онуфрійська церква Василіянського монастиря (XVIII ст.).

підгрудина залоза → вилочкова залоза.

Піддубний Іван Максимович, 1871-1949, видатний укр. борець-богатыр; зріст 184 см, вага 115-118 кг; окружність грудної клітки 134 см, м'язів рук

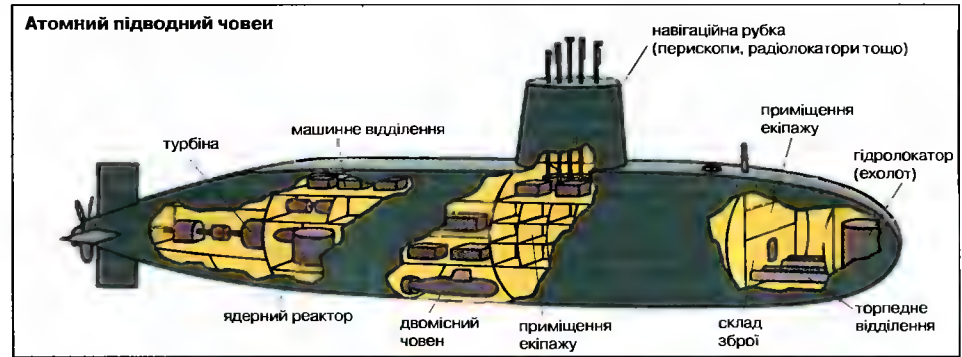

44 см; багаторазовий чемпіон світу із фр. боротьби (1905-10); до 55 років активно виступав на міжнародних змаганнях; ув'язнений рад. органами державної безпеки (1937-38).

піджип інгліш (Pigeon English), тип міжтеїчної мішаної мови, утвореної на основі англ. у поєднанні з кит. елементами (пер. у Китаї та меланезійськими мовами (у ах. регіонах Тихого ок.); використовується у торгівлі від часу європ. експедицій в Аш (XIX ст.).

піджипи, допоміжні мови (бл. 50), які виникли внаслідок регулярних та масових етномовних контактів; використовуються у торгівлі, війську, міських центрах, пер. в Африці, Азії та Лат. Америці; п., які набули етнічних рис, називають креольськими мовами.

підзолисті ґрунти, ґрунти, що утворилися з різних материнських порід (напр., пісків) в умовах вологого клімату, у процесі т.зв. підзолювання – вимивання мінеральних та органічних зв'язків у глибині ґрунту; пер. кислі, малородючі; в Україні (пер. на Поліссі) з п. г. поширені дерново-підзолисті ґрунти. 1

Підкова Іван. ?-1578, ватажок запорозьких козаків, 1577-78 молдовський господар; на прохання молдовських бояр 1577 на чолі козацького загону оволодів Яссами, поваливши господаря Петра Кривого; зазнавши поразки від тур. і трансільванських військ, відступив в Україну; страчений у Львові за рішенням пол. сейму.

підковонос, вид кажанів, живуть у теплих та помірних зонах Євразії та Африки; бл. 70 видів; на носі підковоподібний нарост; охороняються.

підморський суди, ставові шляхетські судові установи у Вел. князівстві Литовському та Україні з 2-ї полов. XVI

ст.; вирішували межові суперечки; в Україні ліквідовані під час Хмельниччини 1648-57; відновлені в Гетьманщині судовою реформою К. Розумовського (1763), існували до 17831 1796-1840.

Підкопаса Лліля Олександрівна, нар. 1978, укр. спортсменка (спортивна гімнастика); абсолютна чемпіонка світу 1995, Олімпійських ігор 1996, Європи 1996.

підлісок, нижній ярус рослинності у лісі вис. до кількох м.; складається з кущових, рідко деревних порід та чагарників.

Підляшся, історично-географічний край об'єдбує Буту на пн. зх. України, між Холмщиною на пд. і р. Нарвою (пограниччя з Білоруссю) на пн., Мазовією (Польща) на зх. і Волинню та Поліссям на сх. Назва П. (від пол. *las* – ліс, країна під лісом, або від лях – країна побіч ляхів) виникла на поч. XVI ст. у зв'язку з утворенням у 1520 р. Підляського воєводства, яке доходило на пн. до джерел р. Бобра. Після поділу Польщі 1795 пд. П. відійшло Австрії, Пн. – Пруссії, Берестейщина – Росії. Пізніше П. поділене на дві частини: Пн. входила безпосередньо до Росії, з 1842 до Гродненської губернії, Пд. – разом з Холмщиною – до Пол. Кор. Кожна частина П. упродовж XIX-XX ст. жила самостійним життям.

підмандатні території, колонії нім. колонії та частина Османської імперії, віддані після I Світової війни в управління Франції, Росії, Вел. Британії на підставі Пакту Ліги Націй; після II Світової війни мандатна система замінена системою міжнародної опіки.

підмет, гол. чл. речення, виражений називним відмінком іменника, займенника або ін. частиною мови; означає особу або предмет, котрому припису-



Підбіл звичайний

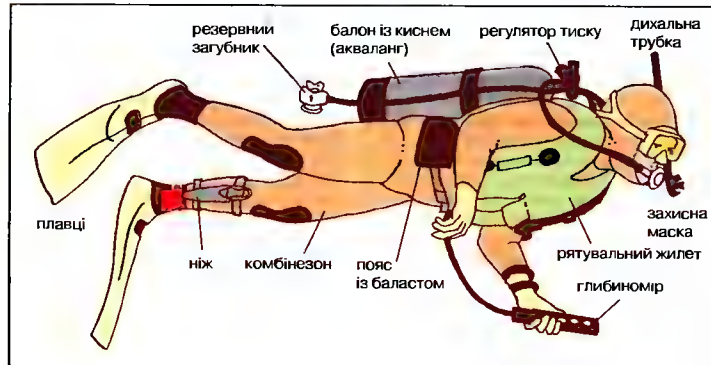

Підводний спорт
Аквалангіст
у спорядженні

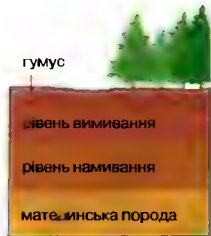

Підзолисті ґрунти формуються пер. в умовах помірного клімату у хвойних лісах

Піднесення
2 до третього ступеня

$$2^3 = 2 \cdot 2 \cdot 2$$

ОСНОВА
ПОКАЗНИК

МНОЖНИК

МНОЖНИК

МНОЖНИК



Підсніжник



Кульковий підшипник

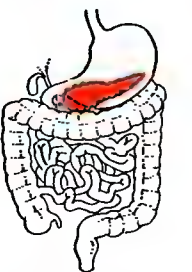

Підшлункова залоза

ють яку-небудь дію, стан чи ознаку (присудок).

підмножина, множина, що є частиною її множини; як от: множина учнів одного класу є п. множини учнів всієї школи.

Підмогильний Валер'ян Петрович, 1901-37, укр. письменник, перекладач, чл. літературної групи МАРС; представник інтелектуальної, урбаністичної прози модерністського спрямування; повісті *Місто*, *Невельська драма*; переклав твори А. Франса, Г. де Мопассана, Д. Дідро, Ф.М. Вольтера; уклав *Рос.-укр. фразеологічний словник*; 1934 арештований, своєї вини й причастності до фактивних терористичних організацій, інкримінованої йому рад. органами державної безпеки, не визнав, покарання відбував на Соловках, розстріляний.

піднесення до ступеня, арифметична дія, яка полягає у множенні n разів однакових множників a , як от: $a^5 = a \cdot a \cdot a \cdot a \cdot a$; позначається a^n , a – основа, n – показник. **Т**

підповерхня, нижня поверхня покладав, виробок або скельного пласту.

підпомічники, категорія незаможних козаків у XVII-XVIII ст., неспроможних власним коштом відбувати військову службу; позбавлених козацьких привілеїв, змушених відробляти дещо зменшений обсяг селянських повинностей.

підприємство, економічний суб'єкт, виокремлений у економічному, організаційному та юридичному сенсі, включає один чи більше виробничих закладів.

підравник, пристрій для спричинення запалювання або вибуху снаряда; розрізняють контактні (ударні) та безконтактні (напр., таїк, що діють при наближенні снаряда до цілі), митгетвої та сповільненої дії.

підріст (памолодь), молоді дерева, що з'явилися природно; можуть згодом увійти до верхнього ярусу деревостану.

підсвідомість, у психоаналізі певні пласти психіки, проміжні між свідомістю і несвідомим; у ній перебуває все те, що витіснене із свідомості, але при певних обставинах воно може повернутися в свідомість; термін вживається як тотожний поняттю несвідомого чи як поняття, яке об'єднує свідомість і несвідоме.

підсилювач, пристрій для підсилення сигналів, що подаються на його вхід, за рахунок енергії від джерела живлення; п. електричних сигналів завжди має активний елемент (транзистор, тиристор, електронну лампу); використовується, напр., в радіоприймачах.

підсічне землеробство, обробіток землі на місці попередньо підрубаного і випаленого лісу; утворений попіл збагачує ґрунт.

підскарбий: 1) у давній Польщі урядовець, що віддав скарбницею; з XVI ст. чл. сенату; з 1569 окремі вел. коронний п. і вел. литовський п.; 2) у Гетьманщині середини XVII-XVIII ст. генеральний п. – чл. генеральної старшини, який віддав скарбницею Війська Запорозького.

підсніжник, цибульова рослина родни амарилісових. поширена влісах Європи і Азії; листки паралельно-вузькі, квітки білі, звисаючі; в Україні 2 види: п. звичайний і п. складчастий; вирощують як декоративну рослину; потребує охорони. **І**

підсочка, вилучення живиці з хвойних дерев (пер. сосни) за допомогою надрізів; з берези і клена – цукристіх соків; з каучуконосних порід – латексу.

підсталика, сухий м'який матеріал, здатний вбирати вологу (солома, тирса, деревна стружка), що його розстелюють у місцях утримання домашніх тварин; компонент ґною.

Підступач Ярослав Степанович, 1928-90, укр. учений; чл. АН УРСР, дир. Інституту прикладних проблем механіки і математики АН УРСР; праці з механіки твердого деформованого тіла, термомеханіки та гідроакустики, механіки тіл з покриттям.

підсуєдкі, категорія населення України XVII-XVIII ст., що не мало зазвичай власного господарства, а на певних умовах оселялося в чужих дворах; платили податки, але були звільнені від повинностей; наприкінці XVIII ст. закріпачені.

підшпашник, елемент машин, що є опорою валів та осей; забезпечує мінімальний опір тертя; залежно від виду тертя розрізняють п. ковзання та п. ковчання (які, відповідно до форми елементів ковчання, мають назви: кульковий, роликовий та голчастий). **І**

підшлункова залоза, вел. травна залоза хребетних, протоки якої виходять у 12-палу кишку; виробляє підшлунковий (панкреатичний) сік, за допомогою якого розщеплюється білок; частиною п. з. є панкреатичні острівці, які продукують гормони (інсулін, глюкагон). **І**

підщеп, молоде плодове або декоративне дерево, на яке прирощують живець або бруньку (вічок) культурної рослини.

Піза (Pisa), м. в Італії, в обл. Тоскана, б. місця впадіння р. Арно в Лігурійське м.; 102 тис. мешк.; скляна промисловість,

фабрика мотоциклів, каменоломні мармуру; унів.; відомий центр туризму; музей; рим. пам'ятки; відомий романський кафедральний собор (XI-XIII ст.); дзвіниця (Пізанська вежа, XII-XIV ст.), а також баптистерій (XII-XIII ст.); кладовище Кампо Санто (XIII-XV ст.), храми і палаци (XII-XVII ст.). Давня Піза, етруське поселення, з 180 до н.е. рим.; у IX-X ст. центр морської торгівлі, збагачення за часів хрестових походів; з XI ст. суперництво з Генуєю, Луккою та Флоренцією; 1406 завойована Флоренцією і приєднана до неї.

Пізанська вежа, окремо стояча романська кругла дзвіниця кафедрального собору у Пізі (Італія), відома значимим відхиленням від вертикалі; поч. будівництва 1174, закінчена у XII-XIV ст. і **півнавальне протиріччя**, конфлікт, який виникає в свідомості особи висл. повни інформації, що суперечить її попереднім переконанням, викликає прикрі емоційну напругу, яка породжує тенденцію до усунення неузгодженості, що виникла (напр., прийняттям додаткових положень, які дозволяють визначити отриману інформацію неперодією).

півзнання, філософське поняття, яке означає процес здобування знання про дійсність, а також сукупність цього знання; охоплює півнавальні фактори (процес п.) та їх результати (твори), тобто систему поглядів (тверджень, наукових законів) щодо сутності предметів п.; в процесі п. вирізняється предмет п. (об'єкт), до якого п. відноситься і суб'єкт п. (особа, розум, який пізнає).

півньопвіт, багаторічна рослина родини лілійних, поширена в Європі; росте на луках; цвіте восени, квітки рожево-бузкові; плід формується навесні, водночас із листками, які перед розвітанням засихають; отруйна, містить алкалоїд колхіцин; лікарська та декоративна рослина; п. осінній – рідкісна зникаюча рослина. **І**

півня осінь, період між осінню і власне зимою, значна хмарність, часті опади (інколи сніг), імла; середня добова темп. повітря 5-0°C.

Пій VII (Барнаба Грегоріо Чьєра), 1740-1823, папа з 1800, бенедиктинець; 1804 брав участь у коронації Наполеона І як імператора Франції; 1814 відновив орден єзуїтів (після скасування 1772); допомагав його місцонерській діяльності на Сх.

Пій IX (Джованні Мاستай Феретті), 1792-1878, папа Рим. з 1846; 1854 проголосив догмат про непорочне зачаття Марії;

1864 засудив модернізм, раціоналізм, соціалізм, пантеїзм (*Syllabus*); 1870 на I Ватиканському соборі сприяв прийняттю догмату про непогіршимість пап у питаннях віри та моральності.

Пій X св. (Джузепе Сарто), 1835-1914, папа Рим. з 1903; 1904 розпочав реформу канонічного права; 1908 заснував видання *Acta Apostolicae Sedis* (з 1909 офіційне видання Апостольської столиці); виступав проти модернізації.

Пій XI (Акілле Парті), 1857-1939, папа Рим. з 1922; 1936 заснував Папську АН; підписав конкордати з 11 державами; 1937 засудив нім. націонал-соціалізм як світову загрозу (єнцикліка *Mit brennender Sorge*), а також тоталітарну комуністичну систему (єнцикліка *Divini Redemptoris*).

Пій XII (Еудженіо Пачеллі), 1875-1958, папа Рим. з 1939; намагався запобігти вибухові війни; під час II Світової війни проводив обережну політику щодо Німеччини (замовчував нацистські злочини); 1949 відлучив від церкви католиків, які провадили комуністичну діяльність; 1950 проголосив догмат про Богородицю Богородиці.

піка, зброя, що складається з наконечника (пистри) на довгому (бл. 5 м) дрязку; в Сирії у XV-XVIII ст. – на озброєнні піхоти.

пікап, невел. вантажівка, сконструйована як легковий автомобіль, у якому задня частина пасажирського салону замінена відкритим кузовом.

Пікар (Picard) Огюст, 1884-1962, швейцарський фізик; дослідник атмосфери та морських гл.; 1913 піднявся в герметичній гондолі на вис. 15 781 м, а 1932 на вис. 16 490 м; у власноруч сконструйованому батискафі занурився 1953 на гл. 3150 м.

Пікардія (Picardie), департамент та історична країна на пн. Франції, на узбережжі прот. Ла-Манш; 19,4 тис. км², 1,8 млн. мешк.; адміністративний центр Ам'єн; гол. у країні регіон вирощування та переробки цукрових буряків; тваринництво; текстильна, гумова промисловість, в-во сільськогосподарських машин. Заселена кельтами, після рим. завоювання у I ст. до н.е. у складі провінції Бельгійська Галлія; від V ст. у державі франків; IX-X ст. роздроблена; з 1185 частково у королівському домені; 1477 приєднана до Франції.

пікаро, волоцюга, облудник; типовий образ ісп. шахрайського (пікареского) роману XVI-XVII ст. (*Життя Ласарільйо з Торреса*).



Пізанська вежа



Півньопвіт осінній



Пикельгауба



Пілястр

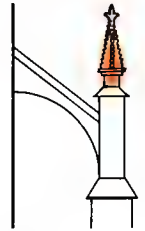

Пінакль



Імператорський пінгвін

Пікассо (Picasso) Пабло, 1881-1973, маляр ісп. походження; найвизначніша творча індивідуальність ХХ ст.; з 1904 перебував у Франції; пройшов творчу еволюцію від т.зв. голубої манери, через рожеву, кубізм, кубізм (співтворець), т.зв. класичну манеру до індивідуального синтетичного стилю; відомі праці: *Родина арлекіна*, *Панни з Авіньйону*, *Герніка*; натюрморти, портрети; скульптура, графіка і кераміка.

пикельгауба (нім. Pickelhaube), шкірний, оббитий бляхою і з гострим вістрям шолом; впроваджений у пруській армії у середині ХІХ ст.; опісля використовувався в нім. армії до кінця І Світової війни. І

пиківери, нерегулярні військово-поселенські полки в укр. козацькому війську; створені після ліквідації 1764 полкового устрою в Україні; озброєні піками (списами) та рушницями, використовувалися пер. у ближньому бою; 1793 з п. та гусарських слобідського і новоросійського полків створені 9 регулярних легкокіннотних і Катеринославський кірасирський полки рос. армії.

пикірування, спосіб, який застосовують в городництві для отримання ранньої розсади; пересаджування сіянців з загущених посівів на просторішу площу.

пико (п), префікс → одиниць вимірювання (П), що означає множник 10^{12} , напр., $1 \text{ пФ} = 10^{12} \text{ ф}$.

пиксель, точка, що є найменшим неподільним елементом зображення на екрані монітора комп'ютера.

пиктя, назва найдавнішого населення, що проживало на території сучасної Шотландії, надана стародавніми римлянами; етнічне походження залишається нез'ясованим, імовірно кельтське, неіндоєвроп. або гетерогенне; 844-1018 об'єдналися з прибульцями (скоттами) із Ірландії, даючи поч. шотландський державі; оскільки злилися.

пикюлі (англ. pickles), дрібні овочі (часто мішанина порізаних огірків, моркви, гарбуза, цибулі, зелених помідорів), мариновані у міцному оцті з прянощами.

пілон, в архітектурі стародавнього Єгипту трапецевидна кам'яна споруда, що фланкує гол. браму храму, часто оздоблена (рельєфи, епітафії, інскрипції).

Пілуудський (Pilsudski), Юзеф Клеменс, 1867-1935; 1926 здійснив травневий переворот; виступав проти опозиції (зокр., Берестейський процес); 1930 віддав наказ про пацифікацію Галичини; у зовнішній політиці здійснював

концепцію рівноваги між СРСР та Німеччиною; публіцистика.

Пількомайо, р. у Болівії, гол. притока Парагваю; довж. 1200 км; басейн 160 тис. км²; змінний рівень води; у нижній течії прикордонна між Аргентиною і Парагваем; при гирлі – м. Асунсьйон.

піластр (пілястра), плоский, схожий на колону з базою, фустом і капітеллю виступ на поверхні стіни; виконую конструктивну й декоративну функції. І

пімент (гвоздичний перець), висушені плоди піментового дерева, що росте в зоні тропіків обидвох Америк; вживають як приправу з пикантним смаком і ароматом.

пінагор, невел. риба; прісні та солоні води Європи, частини Азії та Пн. Америки; тіло без луски, вкрите частково кістковими пластинками, на хребті 3-5 гол.; самець – яскравий, будує гніздо з рослин, опікується нащадками.

пінакль, у готичній архітектурі стріластата кам'яна вежка, оздоблена т.зв. жабками і викінчена квіткою; увінчує контрфорси, вежі, портали. І

пінакотеса, у стародавньому світі картинна галерея; найстаріша п. відома з V ст. до н.е. у пн. крилі Проплеїв на Афінському акрополі; від III ст. до н.е. функції п. виконували пер. храми; перші приватні п. створювали правителі (Птолемеї III Євергет у Александрії) чи визначні державні діячі (Арат у Сикіоні); термін п. зберігся у назвах деяких европ. картинних галерей (Мюнхенська П.).

Пінанг (Penang, англ. Georgetown, Джорджтаун), м. і порт у Малайзії, на о-ві П., на узбережжі Андананського м., адміністративний центр штату Пінанг; 219 тис. мешк.; виплавка свинцю, збирання автомобілів; експорт каучуку, свинцю; сполучений мостом (довж. бл. 13,5 км) з півостр. Малакка.

пінгвіни, назва надряду нелітаючих кроком, утримуючи вертикальне положення; 17 видів, заселяють прибережні території та острови Пд. півкулі, пер. Антарктиди; досконало пристосовані до життя біля води, крила перетворені на ласти, між пальцями ніг перетинки, прекрасно плавають та пірнають; найбільший імператорський п. (довж. бл. 1,5 м), найменший п. – малюк (довж. бл. 40 см). І

пінг-понг → теніс настільний.

Пінзель Іван Георгій, ?-?, укр. скульптор 2-ої полов. ХVІІІ ст.; у 50-60-х працював у Львові, Ходовичах, Монастириськах,

Бучачі; барочна динамічність, експресія; дерев'яні та вапнякові статуї й барельєфи на біблійні сюжети (статуї на фасаді собору св. Юра у Львові, церкви в Монастириськах, фігури євангелістів); роботи зібрані у музеї П. у Львові.

пінія (сосна італійська), хвойне декоративне дерево родини соснових, поширене в Середземномор'ї; крона зонтикоподібна; насіння вел., їстівне; вел. шишка – декоративний мотив в архітектурі. І

пінка морська (сеполит), мінерал, силікат магнію; біла з жовтуватим або сірчуватим відтінком; продукт зміни серпентини; використовують для в-ва люлюк.

пін-код, цифровий код, присвоєний власникові пластикової банківської картки для ідентифікації його особи при здійсненні операцій телефоном або через автоматичну касову машину.

Пінк Флойд (Pink Floyd), брит. рок-група; створена 1965 у Лондоні гітаристом Р. Вотерсом, органістом Р. Райтом і ударником Н. Мейзоном; 1966-68 чл. П. Ф. був також вокаліст Р. Сід Барретт; найвідоміші альбоми: *The Dark Side of the Moon*, *Wish You Were Here*, *The Wall*.

пінопласт, торгівна назва пінополістиролу; виготовляють як решіт. і шарнірні істор.

Піночет Угарте (Pinochet Ugarte) Анґесто, нар. 1915, чилійський диктатор і ген.; один з керівників військового перевороту, що скинув правління С. Альєнде Госсенса; очолював правлячу хунту, 1974-90 президент; успішно реалізував ринкові господарські реформи, водночас причинився до масового порушення прав людини.

пінцет, пластичний пружний інструмент у вигляді малих щипчиків. І

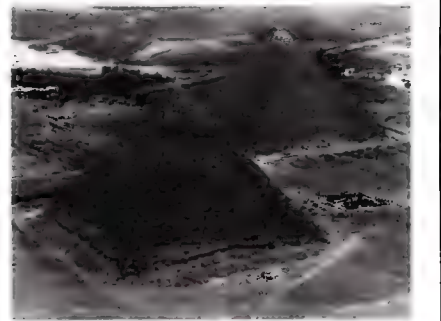

Пінія



Пінцет



Піп

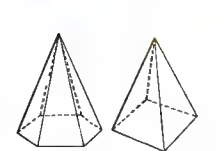

Піраміди

Піраміда
Вигляд пірамід Хефрена та Хеопса у Гізі; ліворуч перерізі піраміди Хеопса

піччери, група порід службових собак, виведених у Німеччині (доберман-п., шнауцери та ін.).

Піччон (Pynchon) Томас, нар. 1937, амер. письменник; один з основних представників постмодернізму; спроба відтворення хаосу і абсурду сучасного життя; романи *Продастися дільниця 49*, *Райдуга земного тяжіння*.

Піонер (Pioneer), серія амер. автоматичних космічних станцій (1958-73), призначених для дослідження планет, у т.ч. Юпітера та Сатурна, а також їх супутників.

піпа, безхвоста водна амфібія; живе у тропічній обл. Пд. Америки; запліднені ікринки самця несить на спині у заглибленнях шкіри, де відбувається їхній розвиток, а з часом і перетворення на луголовців.

Піпс (Pepys) Сем'юел, 1633-1703, англ. мемуарист; написав спеціальним шифром *Мемуари 1660-69* є цінним документом про ментальність і звичай міщанства епохи Реставрації.

пір, різновид цибулі, дворічна трав'яниста рослина, овочева культура, походить із Милої Азії; споживають листятоподібне листя та видозмінену цибулину із своєрідним смаком і запахом, використовують як приправу. І

піраміда, багатогранник, у якого одна грань (основа) є довільним багатокутником, а решта граней – трикутниками зі спільною вершиною; п. правильна – п., у якої основа – правильний багатокутник, а грані – рівносторонні трикутники. І

піраміда: 1) у стародавньому Єгипті монументальна гробниця володаря, з часом – приватних осіб, у формі прямокутної п.; епершу п. зводили з кам'яних

блоків (від Середнього Царства із сушеної цегли), облицьованих плитами з вапняку або граніту (араб. назва *мас-таба*); 2) у доколумбовій архітектурі Мексики і Перу вис., ступінчата основа храмів, зведена з цегли і облицьована каменем. І (с. 961)

піраміда Хеопса, найбільша з єгипетських пірамід; збудована в Гізі у XXVI ст. до н.е. як гробниця фараона Хеопса (Хуфу); вважається одним із семи чудес світу.

пірамідинг, процес придбання холдинговою компанією дедалі більшої кількості дочірніх підприємств.

Піраделло (Pirandello) Луїджі, 1867-1936, іт. письменник; трагікомедії (*Шість персонажів шукають автора*, *Сьомий ми імпровізуємо*) сповнені іронічного релятивізму у зображенні людської особистості, нестійкої та невлітливої; роман *Небійчик Маттіа Паскаль*, збірка *Новели на ріс*, Нобелівська премія 1934.

піраньї, назва надзвичайно хижих риб, що водяться в р. Пд. Америки; 16 видів довж. 13-40 см; нападають зграями на риб і тварин, небезпечні для людини. І **піратство** (морське розбійництво), акти насильства і грабунку щодо екіпажу, пасажирів, вантажу суден; існувало від стародавніх часів, ліквідоване в XIX – I-й полов. XX ст.; знову з'явилось (із застосуванням сучасної зброї та засобів зв'язку), ос. у водах Далекого Сх. І

Пірей, м. у Греції, у міському комплексі Афін, над зат. Саронікос; 170 тис. миск.; гол. торговельний порт і реції; база військового флоту. В античні часи гол. порт Афін, сполучений з ними у V ст. до н.е. т.зв. Довгими стінами (частково зберглися); VI-V ст. до н.е. – один із найважливіших портів у сх. частині Середземного м.

Піреней, г. у Франції та Іспанії; вис. до 3404 м (вершина Ането в масиві Мальдітос); будова – кристалічні скелі, у зх. частині вапняки (поширений карст); витoki р. Гаронна, Адур, приток р. Ебро; ліси (бук, ялина, сосна), середземноморська гущавина, альпійські трави; невел. льодовики (площею бл. 40 км²); туризм; мінеральні джерела; у П. лежить Андорра. К

Піренейський мир 1659, після фр.-ісп. війни 1635-59; засвідчив ослаблення могутності Іспанії у Європі та поч. гегемонії Франції; укладений династичний шлюб Людовіка XIV з Марією-Терезією дав фр. Бурбонам можливість претендувати 1701 на ісп. престол.

Піренейський півострів, найбільший у Пд. Європі; 580 тис. км²; сполучається із материком вузькою смужкою суші, порізаною по усій шир. ланцюгами Піреней; 60% території П. п. займає плоскотер'я Месета, зі сх. обмежене Іберійськими г.; на пд. Андалузські г., вис. до 3478 м (г. Муласен, найвища вершина П. п.); клімат субтропічний, сухий, на узбережжях морський; гол. р.: Дуеро, Ебро, Тахо, Гвадіана, Гвадалквівір; середземноморська рослинність (жасі макі, вічнозелені чагарники), суші трави, вг. – решткілісів. На П. п. знаходяться Іспанія, Португалія та Гібралтар.

піримідинові основа, природні похідні піримідину, входять до складу нуклеїнових кислот; відомі такі п. о.: цитозин – складова частина ДНК і РНК, тимін – складова частина ДНК, урацил – складова РНК; синтетичні похідні п. о. відомі як лікарські речовини, напр., 5-флюороурацил – протипухлинний препарат.

пірит, мінерал, звичайна відміна сульфату заліза; латунно-жовтий, з сильним металевим блиском; сировина для в-ва сірчаної кислоти; в Україні – Карпати, Донбас, Укр. щит.

Пірі (Peary) Роберт Едвін, 1856-1920, амер. контр-адмірал, дослідник Арктики; досяг N (6 IV 1909); 1900 відкрив пн. берег Гренландії; *Північний полюс*.

Пірі Рейс, 1482-1554, тур. мореплавець і картограф; автор карти світу за зразком карти Х. Колумба; йому бездіяльно приписують карти Пд. півкулі (з Антарктидою).

піровиноградна кислота, важлива сполука, бере участь у процесі обміну речовин; проміжний продукт розпаду сахаридів, білків та жирів; застосовують для синтезу лікарських препаратів проти відкладення солей.

пірога, весловий човен в індіанців, видобаний зі стовбура одного дерева.

піроелектрика, поява електричних зарядів на гранях деяких кристалів під впливом змін темп.; використовується в датчиках для вимірювання д. малих змін темп.; відкрита у 1756 нім. фізиком Ф.У.Т. Епінусом.

піроксени, група мінералів, силікати і алюмосилікати заліза, магнію, марганцю, кальцію і натрію; чорні, коричневі або зелені; складники багатьох магматичних і метаморфічних гірських порід, також метеоритів; до п. належить, напр., жадеїт, діопсид, деякі п. використовують як керамічну сировину; в ювелірній справі.

піроксеніти, матеріали, викинуті на поверхню Землі під час вибуху вулкану; вулканічні бомби, попіл, лапілі.

піроліз, розклад молекул хім. сполук з більшою молекулярною масою на молекули з меншою масою, який відбувається при нагріванні без доступу повітря; п. піддають природні палива (також фракції нафти, одержані внасл. переробки) з метою одержання хім. сировини (пер., ненасичені вуглеводні).

піролозит → двоокис марганцю.

пірометр, прилад для безконтактного вимірювання темп.; використовує залежність інтенсивності або довж. хвилі випромінювання нагрітого тіла від його темп.

Піросманашвілі Ніко (Н. Піросмані), 1862-1918, грузинський маляр-самоук; представник найновішого малярства; вивіски, портрети, пейзажі; 1912 спопуляризований рос. та укр. художниками-авангардистами; *Медвідь у місячному ніч*, *Учтя в період збору винограду*; славнозвісна легенда про мільйон троянд, подарованих ним співаць з кабаре.

піротехніка, галузь техніки, що займається виготовленням піротехнічних сумішей (з горючих речовин, окислювачів, паливопалачів та бар'єрів для збавлення погню й диму) для створення світлових та звукових ефектів (сигнальних ракет, димових шашок тощо).

Піпп, 319-272 до н.е., цар Епіру; у війні з Римом здобув блискучу перемогу, але ціною д. вел. втрат (звідси *піррова перемога*).

Піרון з Елди, бл. 365 – бл. 275 до н.е., гр. філософ; засновник скептицизму; проголосовував, що утримання від суджень (епохе) є умовою досягнення спокою і байдужості, незважаючи на страждання.

Пірс (Pease) Чарлз Сандерс, 1839-1914, амер. філософ, логік і математик; один із засновників прагматизму, основоположник семіотики, вплинув на сучасну логіку, розробив ноль-одиничний метод перевірки тверджень.

пірует, швидкий оберт навколо осі; у танці виконується на пальцях однієї ноги; у фігурному ковзанні – пер. на кінчику ковзана. І

пір'я, характерні зроговілі утворення епітелію, що вкривають тіло птахів; борідок, визначають загальний вигляд (забарвлення, форму) і виконують важливу роль у процесі польоту; пухове п. виконує ізоляційну функцію. І



Пірует

Пісарро (Pizato) Франсіско, 1478-1541, ісп. конкістадор; 1531-33 підкорив державу інків, ісп. губернатор здобутих земель; у війні між конкістадорами 1538 переміг свого конкурента Д. де Альмагро; вбитий його прихильниками.

пісенна творчість, вид естрадного мистецтва, виник на зламі XIX і XX ст., ос. популярний після 1940; 2 гол. напрямки: літературні пісні (для кабаре) з осн. акцентом на текст та популярні пісні (т.зв. хіти), які вирізняються мелодією, ритмом, аранжуванням.

Пісістрат, VI ст. до н.е., у 561-527 тиран Афін; сприяв економічному і культурному розвитку м.; підтримував ремесло й торгівлю; рекомандував записати епічні поеми Гімера; владу після П. отримали його сини (Пісістратиди).

Піскатор (Piscator) Ервін, 1893-1966, нім. режисер; основоположник політичного театру та художньої концепції т.зв. театру-машини, в якому використовуються сучасні досягнення техніки та кіно; інсценізації *Тай-Янь прокидається* Ф. Вольфа, *Війни і миру* Л.М. Толстого; з 1931 перебував у СРСР, Франції та США, з 1951 у ФРН; *Політичний театр*.

пісковик, осадова гірська порода, що виникла внасл. цементування піску глинистим, кременистим та ін. мінеральними цементами; будівельна, дорожня, скульптурна сировина; використовують для в-ва вогне- та кислототривких матеріалів.

післяпологовий період, період від завершення пологів до зникнення змін в організмі жінки, пов'язаних з вагітністю; звичайно триває 6-8 тижнів.

пісня: 1) віршований строфічний твір із повторами, паралелізмами, рефреном, призначений для співу; осн. вид народної лірики; 2) класичний тип ліричного вірша, створений Горациєм.

Пісня про Нібелунгі (Nibelungensied), середньовічний нім. анонімний героїчний епос поч. XIII ст., заснований на германських переказах часів переселення народів і завоювання Бургундії

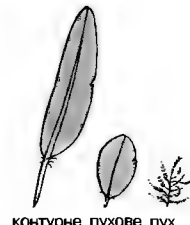

контурне пухове пух

Пір'я
Різні види пір'я



Піранья



Піратство
Прапор піратів,
т.зв. Веселий Роджер

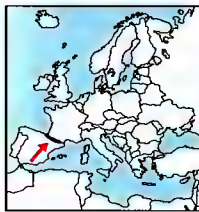

Піреней



Пістолет Автоматичний пістолет Люгера 1900 року, прообраз пістолетів парабелум



Тигровий пітон

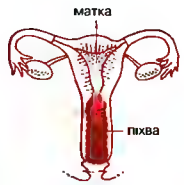

Піхва



Кахельна пч для опалювання приміщень Футеровка нагрівається гарячим повітрям, що піднімається з топки

гуннами; сюжетна лінія багатьох літературних та музичних творів (у т. ч. тетралогії Р. Вагнера *Перстень Ніibelунгів*); уривки з твору перекладач І. Франко.

Пісня про Роланда (Chanson de Roland), найвідоміший старофр. лицарський епос (2-га полов. XI ст.?), належить до жанру chansons de geste, заснований на легенді про Роланда – лицаря Карла Вел.; ідеальний образ феодалного лицаря.

пісок, пухка осадова гірська порода, що складається з уламків різних мінералів, у поперечнику 0.1-2 мм: найрозповсюдженіший кварцевий п.; застосовують у будівництві, керамичній і скляній промисловості, у металургії.

Піс-Рівер, р. на зх. Канади, одна із витоків Маккензі; довж. 1920 км; басейн 324 тис. км²; пороги і водоспади: гідрозул Беннет; судноплавна; після злиття з Атабаскою утворює Невльничу р.

Піссарро (Pissarro) Каміль, 1830-1903, фр. мalar і графік; представник імпресіонізму, пізніше неомпресіонізму, пер. пейзажі або міські краєвиди, жанрові сцени; портрети, графічні роботи.

піст, акт спокути, що полягає у тимчасовому обмеженні в задоволенні різних життєвих потреб, пер. у споживанні харчі; у католицькій візантійській п. сувобій (в Сиропусу Середу й у Вел. П'ятницю) і т. зв. абстиненція (утримання від споживання м'ясних страв у п'ятницю).

пістолет, коротка ручна вогнепальна зброя для стрільби з близької відстані (до 50 м); калібр бл. 4-11.5 мм; зараз використовують автоматичні п. – для чергового пострілу треба тільки натиснути на спусковий гачок; популярні типи: браунінг, вальтер, берета, парабелум, кольт; застосовується від XVI ст. І

пітекантроп, примітивна форма людини доби середнього плейстоцену, ймовірно, перехідна форма між австралопітеками та неандертальцями; жив від бл. 2 млн. до бл. 250 тис. років тому; об'єм мозку 750-1225 см³; масивний надорбітальний валік, обличчя д. прогнатичне (сильно виступає вперед лицева частина черепа), зуби масивні, ніж у сучасної людини; п. вперше користувася вогнем, займався мисливством і збиральництвом, виготовляв кам'яні знаряддя праці; найбагатші антропологічні стоянки п. на о-ві Ява та в Китаї, п. проживав в Африці та Європі.

підкання, уклад ниток у тканині, переплетений з основою, перпендикулярний

до повздовжнього краю тканини; також пряжа, призначена для п. – вона скручена слабше, ніж для основи.

Піткерна, вулканічний острів в Океанії (Полінезія); 35.5 км², 66 тис. мшк.; адміністративний центр Адамстаун; у склад П. входять о-ви: П. (4.4 км²), Хендерсон (31 км²), Дюсі та Оено (безлюдні); продаж поштових марок. О-в відкритий 1767 англ. моряками (кпт. Картерст); 1790 заселений бунтівними моряками з англ. судна *Баунті*; від 1898 залежна територія Вел. Британії.

пітони, підродина змій, 7 видів, водяться у тропічних обл. Азії та Африки; довж. 2-8 м; живляться ссавцями і птахами; сітчастий п. – одна з найбільших змій у світі (довж. бл. 11 м). І

Пітт (Pitt) Бред (справжнє Вільям Бредлі Пітт), нар. 1963, амер. кіноактор; ролі у драмах (*Тельма і Луїза*, *Бійцівський клуб*), побутових драмах (*Каліфорнія*), sensationіних драмах (*Сім, Інтерв'ю з вампіром*); у телесеріалах (*Даллас*); 1995 *Золотий глобус* за роль у фільмі *12 мавп*.

Пітт (Pitt) Вільям (старш.), 1708-78, брит. політик; 1756-61 державний секретар під час Семилітньої війни, заслуги у розширенні брит. морських та колоніальних володінь; 1766-68 прем'єр-міністр.

Пітт (Pitt) Вільям (мол.), 1759-1806, син Вільяма П. (старш.), брит. державний діяч; 1783-1801 та 1804-06 прем'єр-міністр; лідер торі; автор реформ внутрішньої та колоніальної адміністрації; з 1793 керував війною з революційною Францією, гол. організатор антифр. коаліції 1793, 1798 та 1805; запровадив Акт про унію Британії та Ірландії; прихильник рівноправності католиків та заборони торгівлі невольниками.

Піттсбург (Pittsburgh), м. у США (штат Пенсільванія), порт над р. Огайо; 365 тис. мшк., міська агломерація 2.4 млн.; до 1970 *місто сталі*, теп. більшість металургійних підприємств ліквідовані; в-во електроніки, приладдя, транспортних засобів; вел. торговельно-фінансовий та науковий (5 унів.) центр; транспортний вузол; музей; форт XVIII ст., неоготичні собори (XIX ст.).

Піттсбургська умова, договір, укладений V 1918 у Піттсбурзі (США) представниками чеських та словацьких організацій та Т.Г. Масаріком; передбачала об'єднання Чехії та Словачини в одну державу, у якій Словаччина мала б повну автономію.

Піфагор, бл. 572 – бл. 497 до н.е., гр. філософ; за основу світу вважав число,

йому приписується створення початків теорії чисел і формулювання теорему П.: дав поч. піфагореїзму – філософському, релігійному і науковому напрямку (пер. в обл. математики, астрономії, акустики), який розвинули його учні та послідовники.

Піфагора теорема, у прямокутному трикутнику квадрат гіпотенузи дорівнює сумі квадратів катетів: c² = a²+b². **піфос**, у стародавньому світі вел. глиняна посудина (вис. до 2 м) для зберігання продовольства (збіжка, олії), часто вкопана у землю.

піхва, кінцева частина жіночих родових шляхів у ссавців, продовження матки. І **піща**, національна їт. страва; складається з паланиці з дріжджового тіста, на яку зверху кладуть помідори, анчоуси, кружальця цибулі, шматочки сиру, черці або шинку, приправляють перцем, сіллю, орегано, посипають натертим сиrom пармезан і запікають; існує багато різновидів п.

піч, промислова установка з нагрівальною камерою, служить для нагрівання різноманітних матеріалів до темп., при якій у них відбуваються фіз. зміни або хім. перетворення, передбачений певним процесом в нa (напр., випалювання чисту кишечку руди) або обробки (напр., від пуск або прокатки); залежно від сую способу нагрівання розрізняють п.: паливний (на твердому, рідкому або газовому паливі), електричний (з нагрівальним елементом, індукційний, дуговий, електродний), електронний, плазмовий. І

піч мікрохвильова, пристрій, призначений пер. для швидкого підігрівання та розморожування харчових продуктів, рідше – для їх приготування і випікання; на продукти у п. м. діє сильне електромагнітне поле високої частоти з діапазоном мікрохвиль (2,45 ГГц), створюване магнетроном (різновид електронної лампи); це поле проникає безпосередньо вплив продуктів, викликаючи збільшення інтенсивності коливань їх молекул, а отже, і зростання темп.

Пішкяк, ірригаційно-протиповенева система на сх. Китаю (Аньхой); окопале 19 гол. каналів (загальна довж. 1200 км), 299 бічків (3100 км), 133 невел. гідроелектростанції; 10 тис. малих дамб. 230 загороджувальних водойм; може зрошувати 450 тис. га землі.

піщанка, істотний шапінковий грибок класу базидіоміцетів; ніжка всередині пер. порожниста; росте у світлих лісах, як-от: п. модринова.

піяри (орден Побожних шкіл), католицький орден, заснований 1617 св. Й. Кальясанти; в Україні з 1642: видатне значення в освіті (школи піяри), успішно конкурували з єзуїтами, ос. після реформи С. Конарського 1754. В Україні були монастирі й школи п. у Холмі, Золочеві, Львові, Межиріччі.

плавальный піхур, властивий багатьом риbam орган; пливачий піхур, наповнений сумішшю газів; гідростатичний, іноді дихальний орган. І

плавання, вид спорту, що включає змагання з плавання на час різними стилями: вільний, плавання на спині, класичний і батерфляй; змагання з плавання в індивідуальному залку розігруються пер. на дистанціях 50-1500 м, естафета 4x100 та 4x200 м у басейнах довж. 50 м (ніколи 25 м); пл. води не менше 180 см. Ц (с. 966)

плавання, піднімання твердих тіл на поверхні або всередині рідини; відбувається, коли виштовхувальна сила, що діє на тіло, не менша від його ваги.

плавлення, перехід речовини з твердого стану в рідкий, відбувається при певній постійній темп. (залежній від тиску), т. зв. темп. п.; процес, протилежний кристалізації. І

Плавт (Plautus) Тіт Макцій. 250-184 до н.е., рим. комедіограф; збергався 21 комедія, пер. вільні переспіви гр. творів; *Амфітріон*, *Хвалюкватий війн*.

плаваючі, водяні жуки, зустрічаються у всіх прісноводних водоймах; досконало плавають (плавальні задні ноги), літають досить швидко і вправно. І

плавці, органи руху і рівноваги у водних тварин; у риб – оболонкоподібні з кістковими або хрящовими променями, при основі – зроговілі; парні (грудні та черевні) та непарні (спинні, анальні та хвостовий); у морських ссавців (морж, тюлений, сивучів) – видозмінені кінцівки або міцні шкірні складки. І

Плав'юк Микола, нар. 1925, укр. громадський і політичний діяч; учасник підпілля ОУН та збройної антифашистської боротьби, після II Світової війни емігрував до Канади; 1956-66 гол. Укр. Національної Федерації, 1967-81 генеральний секретар, віце-президент, врешті президент Світового конгресу вільних українців; від 1979 очолював фракцію ОУН-мельниківців; 1990-92 останній Президент УНР в екзилі (на чужині); передав державні інсигнії Президенту України Л. Кравчуку.

плагіоклази, група мінералів, натрієво-кальцієві польові шпати; звичайні білі,



Плавальний піхур риби у стані спокою та під час руху

Температура плавлення у °C при тиску 101 325 Па

Водень	-259,14
Кисень	-218,4
Азот	-209,86
Етиловий спирт	-117,3
Вода	0,0
Ртуть	-38,87
Свинцев	238,89
Олово	327,52
Цинк	419,58
Алюміній	660,37
Срібло	961,93
Золото	1064,43
Мідь	1083
Нікель	1453
Залізо	1535
Платина	1772
Хром	1857
Молібден	2617
Вольфрам	3410



Жук-плавунець



Плавці Різні види риб'ячих плавців

Плавання

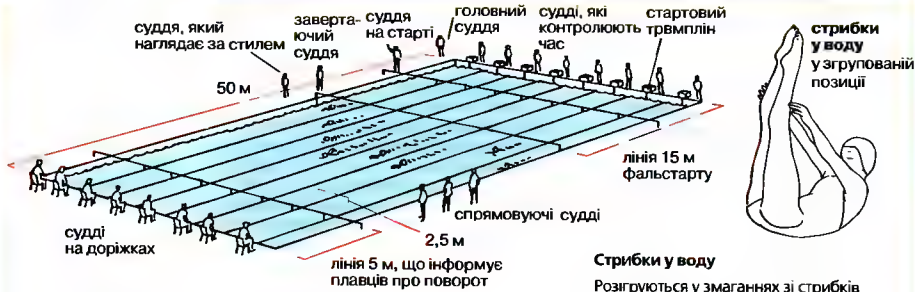

Стрибки у воду
Розігруються у змаганнях зі стрибків з трампліну (1- або 3-метрового) і з вежі (3-, 5-, 7-, 9- або 10-метрової)

Світові рекорди на деяких дистанціях

жіночки	чоловіки
100 м стиль довільний Дж. Томпсон (США) 54,48 сек	100 м стиль довільний М. Байонді (США) 48,42 сек
100 м класичний стиль П. Гейнс (ПАР) 1:07,02 сек	100 м стиль класичний Ф. Де Буржгрев (Бельгія) 1:00,60 сек
100 м стиль батерфляй М. Мергер (США) 57,93 сек	100 м стиль батерфляй Д. Панкратов (Росія) 52,27 сек
100 м на спині К. Егерсегі (Угорщина) 1:00,31 сек	100 м на спині Дж. Роуз (США) 53,86 сек
400 м стиль довільний Дж. Івенс (США) 4:03,85 сек	400 м стиль довільний Ю. Садовий (Росія) 3:45,00 сек
400 м стиль змішаний П. Шнайдер (НДР) 4:36,10 сек	400 м стиль змішаний Т. Дарни (Угорщина) 4:12,36 сек
800 м стиль довільний Дж. Івенс (США) 8:16,22 сек	800 м стиль довільний К. Паркінс (Австралія) 7:46,60 сек
1500 м стиль довільний Дж. Івенс (США) 15:52,10 сек	1500 м стиль довільний К. Паркінс (Австралія) 14:43,48 сек



Українці, олімпійські чемпіони

Галина Степанова	1964	(плавання)
Сергій Фесенко	1980	(плавання)
Олександр Сидоренко	1980	(плавання)
Геннадій Авдєєнко	1988	(стрибки у воду)



Довільний стиль
найшвидший стиль, т. з. кроль, у спринтах для чоловіків понад 2 м/сек



Стиль батерфляй
на другому місці за швидкістю, бл. 1,9 м/сек

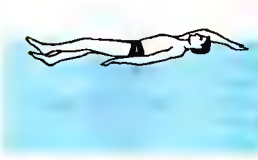

Плавання на спині
цим стилем плывуть перший відізок у комбінованому плаванні та естафетах; швидкість бл. 1,8 м/сек



Класичний стиль
найповільніший стиль у плаванні, бл. 1,6 м/сек

сірі, зеленуваті; важливі складники багатьох магматичних і метаморфічних гірських порід.

плазма, сильно йонізований газ, в якому число електронів дорівнює числу йонів; 2 різновиди: низькотемпературна – темп. у кількадесят тис. градусів (утворюється, ск., в електричній дузі) і високотемпературна – темп. до кількох сот мільярдів (утворюється у зорях).

плазма крові, рідка частина крові (бл. 55%) без формених елементів; розчин білків і субстанцій, пов'язаних із життєвими процесами (ск., сахариди, вітаміни); п. к. без фібриногену наз. сироваткою крові; системний фільтрат п. к. – лімфа.

плазмід (епісоми) позахромосомні частинки ДНК, здатні до самореплікації; часто містять істотні для життя гени, як от: відпірності до антибіотиків та ін. токсичних речовин; притаманні бактеріям, рідше евкаріотам (напр., дріжджам).

плазмодії, рід паразитичних найпростіших, належать до гемоспоридіїв; проходять складний цикл розвитку в організмі людини; позастатеве покоління в еритроцитах птахів та ссавців (у людини викликають малярію), статеве – у тілі кровососущих комах, як от: комарів.

плазуни, холодокровні шлемні хребетні; бл. 6,3 тис. видів; шкіра вкрита роговими пластинками або лусками; серце трикамерне, у шлуночку неповна перегородка (у крокодилів серце чотирикамерне); роздільностатеві; вел. к-ть видів; розрізняються: туатарі, черепахи, крокодили, ящірки, змії.

Плака, мис на Пд. березі Криму, на пн. сх. від селища Фрунзенського; вулканічного походження, вис. 45 м; у серед-

ньовіччі укріплення та маячний пункт Ламбасейн.

плакат, оголошення, реклама або лозунг у мистецькому друкованому, графічному або живописному вигляді, виготовлений за проєктом художника, зазвичай збільшений і розміщений у громадських місцях; п. зараховують до побутової графіки.

плакодерми (панцирні риби), вимерлі риби, у яких голову та передню частину тіла вкривали пластинами з кісткового панцира; відомі з верхнього силуру до пізнього девону на всіх материках.

плаксун → капучини.

плакування, покриття металевих виробів декоративно-захисним шаром, найчастіше шляхом гарячого навальцювання тонкого шару благородного металу; п. називають також гальванічне покриття шаром платини, золота, срібла.

плакун, поширена на всій земній кулі трав'яниста або багаторічна рослина; стебло гранчасте, квітки рожево-фіолетові, лібрати у верхній частині; росте на воликах, луках, березах, водоемах; лікарська та медонос.



Плакун верболистий

планер, безмоторний літальний апарат з підоженими крилами; літає завдяки використанню потенціальної енергії (пашр., після вибуксування на певну висоту літаком) та кінетичної енергії висхідних потоків повітря.

плаверизм, вид спортивної авіації, полягає у виконанні польотів на планері; розігрується у категоріях повітряної акробатики, а також дистанційних польотів, у рамках яких відбуваються різноманітні змагання.

планетарій, прилад для відтворення вигляду неба в різних геогр. шир. і спос-

Планер

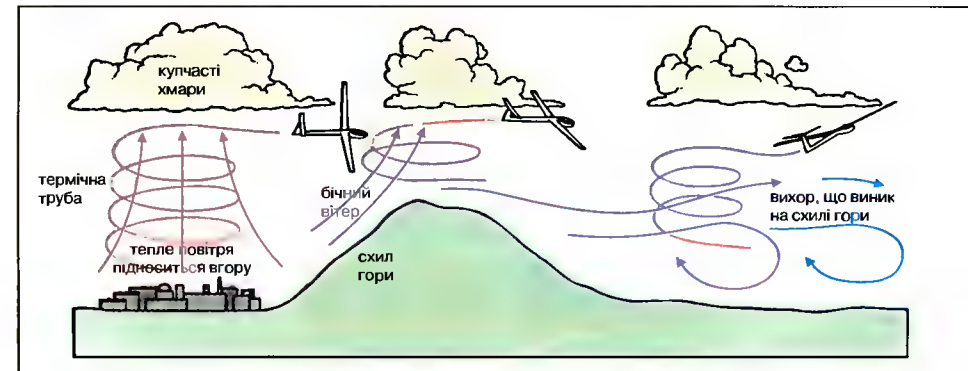

тереження за рухом небесних тіл; також приміщення із таким приладом.

планети, небесні тіла з діаметром понад 1000 км, обертаються навколо зірок і видимі завдяки освітленню їх випромінюванням зірок; крім Сонячної системи, були відкриті поза нашою Галактикою у 1992 поблизу пульсара PSR B1257+12. □

планіметр, пристрій для вимірювання площі плоских фігур, обмежених замкнутою лінією; застосовується, зокр., для вимірювань на карті.

Планк (Planck) Макс Карл Ернст, 1858-1947, нім. фізик; запровадив поняття кванта енергії, чим започаткував розвиток квантової фізики; Нобелівська премія 1918.

Планка стала (h), квант дії; одна з універсальних фіз. сталей; запроваджена М.Планком з метою пояснення розподілу енергії абсолютно чорного тіла; $h = 6,6261 \cdot 10^{-34}$ Джс.

планктон, дрібні організми, які мешкають у воді, на снігу або на кризі; одноклітинні водорості, амеби й ракоподібні, які пасивно пливають за течією; на поверхні льодовика т.зв. кріопланктон; корм багатьох тварин, напр., риб. I

Плантагенети, династія, що правила в Англії 1154-1485; фр. походження (з герцогів Анжуйських), заснована Генріхом II; гол. лінія перестала правити 1399; молодші лінії, Ланкастери та Йорки, боролися за престол (1455-85 війна Червоної та Білої Троянд).

плантація, вел. ділянка землі, на якій вирощують один сорт рослин, напр., цукрову тростину, кавове дерево, бавовну, банани; також поле, де вирощують сільськогосподарські культури, що вимагають спеціального догляду (напр.,

цукровий буряк, тютюн); п. насіння – для отримання посівного насіння.

планування економіки: 1) накреслення майбутніх господарських цілей і завдань, засобів та інструментів, які слугуватимуть їхньому виконанню; 2) одна з дисциплін прикладної економіки, яка займається узагальненням практичного досвіду планування та розробкою планувальної теорії.

Пласт, укр. дитяча, молодіжна організація, побудована на морально-християнських засадах; герб – тризуб, вшпелений у трилисту білу лілею; покровитель св. Юрій; вітання – Скоб (складається з перших літер слів *сильно, красиво, обережно, быстро*); сягає витоків скаутизму; вперше виник у Львові 1911 при філії Академічної гімназії.

пластида, невел. утворення в цитоплазмі рослинної клітини – безбарвні (лейкопласти), зелені (хлоропласти) і рожеві (хромопласти); виконують метаболічні функції, напр., беруть участь у процесі фотосинтезу, синтезу запасного крохмалю.

пластиначастодзьоби, птахи; дзьоб оснащений пластинками, що полегшують фільтрування корму від води; пристосуванням до водного способу життя є також плавальні перетинки між пальцями вкорочених сильних ніг; понад 148 видів, поширені в цілому світі; до них належать: качки, гуси, лебеді, крохалі.

пластифікатори (пом'якшувачі), речовини, що їх додають до пластмас для пом'якшення і збільшення еластичності; п. полегшують переробку пластмас.

пластмася, матеріали, які складаються, пер. (іноді виключно), з полімерів; найчастіше містять також пігменти, пла-

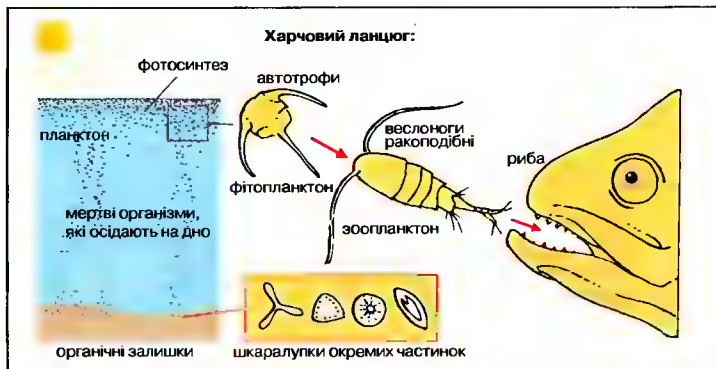

Планктон
Роль рослинного і тваринного планктону у харчовому ланцюгу

Планети

Планетарні орбіти

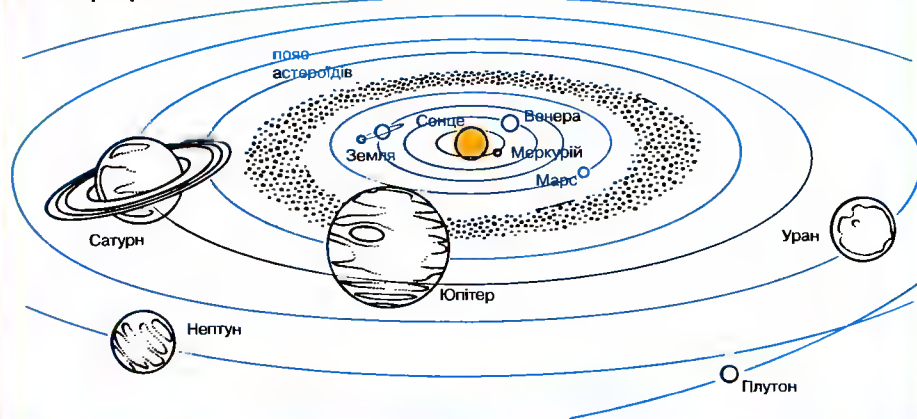

Відстань від Сонця

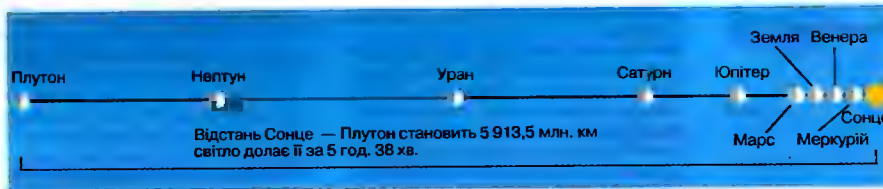

Числові дані

	Маса (Землі = 1)	Відстань від Сонця (млн. км)	Період обертання навколо Сонця
Меркурій	0,055	57,9	88,0 земного дня
Венера	0,815	108,2	225,0 земного дня
Земля	1	149,6	365,3 земного дня
Марс	0,11	227,9	1,88 земного року
Юпітер	318	778,3	11,86 земного року
Сатурн	95,7	1427	29,47 земного року
Уран	14,5	2870	84,01 земного року
Нептун	17,2	4497	164,8 земного року
Плутон	0,0025	5913,5	247,7 земного року



Порівняння розмірів планет і Сонця

стифікатори, наповнювачі тощо; здебільшого легкі, погано проводять тепло і електричний струм, нестійкі до дії підвищених темп.; п. застосовують для виготовлення частин машин і механізмів, кабельних оболонок, предметів побуту, упакування.

Плат (Plath) Сильвія, 1932-63, амер. письменниця, дружина Т. Г'юза; відображала настрої частини амер. молоді, котра страждала від суспільного відчуження та психічної депресії; автобіографічний роман *Скляний ковчак*, збірки *Аріель*, *Колос*.

плата друкована, візерунок доріжок-проводників, площинок для пайки, контактів, часом резисторів, котушок та ін., виконаних безпосередньо на пластині з діелектрика (у вигляді плоских фігур і доріжок), напильням чи травленням; полегшує монтаж електронних приладів, уможливило їх мініатюризацію.

платан, декоративне дерево родини платанових, широка крона, вис. до 30 м; листки лопатеві; кора лущиться вел. пластинами; в Україні як декоративний вирощують п. сх. (чинар), п. зах. і кленолистий; деревина – меблевий матеріал. I

платереско, стиль в ісп. архітектурі кінця XV – середини XVI ст., поєднує мотиви ісламу, пізаньоготичні та ренесансні; багатство орнаментального декору.

платина, Pt, хім. елемент з атомним числом 78; сріблясто-білий, досить м'який метал; п. стійка до дії хім. чинників – благородний метал; поглинає гази (напр., кисень, водень); зустрічається, гол. чин., у вигляді самородків та у сплавах; п. застосовують як каталізатор, для виготовлення електродів, хім. посуду, термоелементів та покриття (платинування); відкрита 1735 Уллоа. Т

платинова чернь, тонко подрібнена платина; застосовується, гол. чин., як каталізатор.

платинові метали, хім. елементи, що їх виділяють з VIII, IX і X груп періодичної системи елементів через значну схожість хім. властивостей: легкі п. м.: рутеній, родій, паладій; важкі – осмій, іридій, платина.

Платитера (Втілення), образ Богоматері Оранти і з медальйоном та немовлям у лоні; медальйон зі Спасом Еммануїлом символізує непорочне зачаття та божественну природу Христа; староукр. ікону XII ст. *Богоматір Втілення* пов'язують з іменем живогісця Аліпія.

платня (заробітна платня, зарплатня), винагорода за роботу; п. мінімальна –

юридично встановлений найнижчий припустимий рівень грошової винагороди за працю упродовж певного часу; п. номінальна – сукупні грошові виплати та вартість послуг, які відносяться до винагороди, виплачені працівникові за певний період (місяць, рік), обчислені у валюті певної країни; п. реальна – сума благ і послуг, які можна придбати при певній величині п. номінальної у різні порівнювані періоди.

Платон, бл. 427-347 до н.е., гр. філософ, учень Сократа, засновник філософської школи Академії; проголошував, що дійсний світ являє собою недосконалий відбиток реально існуючого світу досконалих ідей, прототипів речей; пізнання є пригадуванням душою (анамнезіс) вродженого знання про ідеї; запропонував концепцію ідеальної держави; значно вплинув на розвиток філософії; праці П. пер. написані у формі діалогів, до найбільш відомих належить: *Апологія Сократа*, *Федон*, *Бенкет*.

платонізм: 1) доктрина Платона; 2) філософські погляди і напрямки, які піднімали й розвивали ідеї, закладені в п. концепції; розвивав в Академії Платона (бл. 386 до н.е. – 529 н.е.) і у Флорентинській академії (XV ст); перетворений Плотіном у неоплатонізм; у XX ст. до нього звертаються представники марбурзької школи неокантіанства, феноменології, деякі теоретики логіки й математики.

платформа, розлога частина континенту, збудована, зокр., з магматичних і метаморфічних докембрійських гірських порід (фундамент платформи), що виступають на поверхні землі або вкриті плоскою залягаючими осадовими гірськими породами (осадове покриття платформи).

платформа морська, сталева або залізобетонна конструкція (стаціонарна або плаваюча), встановлена на дні моря або зафіксована за допомогою якоря, з різноманітним обладнанням; бурова п.м. – для здійснення буріння з метою видобутку, напр., нафти з-під морського дна; добувна – для видобутку мінералів з моря і з-під дна; виробнич. складувальна.

плаун-баранець, сланка рослина з невисокими піднятими стеблами і гострими відстовбурченими листками; родина плаунових; росте у хвойних і мішаних лісах; поширений на Поліссі та в Карпатах.

плауни (плаунові), спорові рослини класу папоротеподібних; пагони і корені

виделчасто розгалужені; поширені по всій земній кулі; бл. 1000 видів; в Україні 9 видів, напр., плаун-баранець (отруйний), плаун булавоподібний. I

плахта (плахатка, плахотка), жіночий поясний одяг; зшитий з двох довгих пілок вовняної тканини, виткані з різнокольорової пряжі; називають за кольором: синятка, червчатка; за формою орнаменту: квадратна, хрещата, картата, квітчаста; за малюнком: степова, мотилівка; за способом ткання: закладка, проста; п. також – спідниця з 3-5 пілок домотканого полотна, зібраного в пояс. I

плацебо, речовина, яка не має лікувальних властивостей, однак, призначення лікарем викликає позитивний лікувальний ефект завдяки психологічному впливові.

плацента (дитяче місце), орган, що поєднує зародок зі стінкою матки під час зародкового розвитку ссавців; утворена з частини плоду (напр., зародкові оболонки, хоріон) і частини матки (напр., слизова оболонка); утримує плід у матці, за її допомогою відбуваються осн. фізіологічні процеси плоду (харчування, дихання, виділення). I

плацента у рослин, широкі тканини, па яких кріпляться шпеліні зачатки в пазухі квітки.

плацента́ри (вищі звірі), група високоорганізованих живородних ссавців, зародок яких розвивається в організмі матері і живиться через плаценту.

плебей (плебс), у Стародавньому Римі, в царській період і за ранньої республіки суспільна верства, яка не мала повних політичних прав; здобули їх у боротьбі з патриціями в V-III стдо н.е.; у III ст. до н.е. з патриців і найшляхетніша нова суспільна верства – нобілі; в останні роки республіки і в період імперії п. називали бідні верстви населення.

плебісцит, волевиявлення загалу населення певної території у справі державної приналежності цієї території чи визначення її міжнародного статусу.

плеер, переносний пристрій з навушниками для відтворення звуку з магнітофонної стрічки або компакт-диску.

плейотропний ген, ген, здатний одночасно впливати на розвиток кількох окремих ознак або властивостей організму.

плейстоцез, рання епоха четвертинного періоду, що характеризується розвитком материкових зледенінь; → геохронологія (Т).



Плаун булавоподібний



Плахта



Плацента



Плиска біла

плем'я, група родів, яка походить від спільного, часто легендарного, предка, займає спільну територію і пов'язана спільністю організації; часто зв'язок політичного характеру; існує у деяких індіанців Пд. Америки, народів Африки, Австралії, Океанії та Азії.

плечоногі, клас морських безхребетних; бл. 250 існуючих та понад 30 тис. викопних видів; тіло двобічно симетричне, черепашка двостулкова; осілі.

Плеяда, група 7 поетів фр. Відродження (середина XVI ст.); виступала на захист прав народної мови, відновила і вдосконалила поезію, беручи за взірць стародавню та іт. поезію; П. де Ронсар, Ж. дю Белле.

Плеяда, укр. літературний гурток, існував у 1888-93; організатори: Леся Українка, М. Косач, чл.: М. Биковська, Г. Григоренко, А. Кримський, Л. Старицька-Черняхівська, Є. Тимченко; учасники П. підготували до друку 3 збірники, які були заборонені цензурою.

Плеяди, скупчення зірок у сузір'ї Тельця; найяскравіша – Альціона.

пльовун, насичений воюю піщаний шар ґрунту, що походить як рідина; утруднює ведення гірничих робіт.

плівки, родина співочих птахів із ряду горобцеподібних; 48 видів, заселяють Старий Світ; пер. луки поблизу водойм; швидко бігають, рухаючи хвостом; в Україні п. жовта, п. біла. I

плата дерев'яна, деревна маса у вигляді плит; зроблених зі склеєного шпону (фанера, ДСП), шпону та рейок (столярська п. д.), стружки й тирси (ДСП); інколи п. д. фарбують, лакують або ламінують.

плата літосфери, розлогий фрагмент літосфери, що може горизонтально переміщатися під впливом конвекційних потоків у мантії Землі; розрізняють декілька вел. п. л. і кільканадцять менших (т.зв. мікроплит); рух плит вважється гол. чинником еволюції земної кори; → теорія тектоніки плит.

плата Нармера, кам'яна плита єгипетського фараона Нармера, ототожненого з Менесом; з обох сторін вкрита фігурними рельєфами, представляє єгипетське мистецтво періоду ранніх династій.

плід, зародок ссавців від моменту, коли вже розпізнаються морфологічні видові ознаки; в людини – від 3 місяців вагітності.

плід, покритий оплоднем орган покритонасінних рослин. огортає насіння і сприяє його розповсюдженню; утво-



Платан західний

Платина
атомна маса 195,08;
густина 21,45 г/см³;
темп. пл. 1772°C;
темп. кип. 3827°C

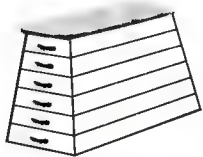

Плінт гімнастичний



Плітка



Плодожерка яблунева



Плоскі черви
Стьожак широкий
(розріз)

рюється в зав'язі маточки, пер. після запліднення зачатка; іноді п. утворюється в ін. частинах квітки або суцвіття (стосується стручка, яблука та ін.); плоди можуть бути сухі (сімянка, горіх, зернівка), соковиті ягоди (напр., помідор), такі, що розтріскуються (стручок, коробочка), з кісточкою всередині (напр., слива). І

плінт, гімнастичний прилад, призначений для виконання стрибків; складається із 7 частин; часто застосовується при виконанні спортивних вправ. І **пліocene**, епоха пізнього третинного періоду (неогену); → геохронологія (Т).

плісневий гриб (плісень), гриб класу фікоміцетів; сильно розгалужена грибиця (плісень) утворює палички з коричневими спорангіями; розвивається на продуктах харчування, у ґрунті (головчаста плісень), на гною (гноювидна плісень).

плісневі гриби, гриби класу аскоміцетів, пер. сапрофіти, рідше гриби-паразити; можуть викликати захворювання; утворюють зеленкуватий наліт плісняви (грибиця); розмножуються за допомогою конідіальних спор, розташованих на тоненьких ніжках, що надає їм форми, яка нагадує кропило.

пліт, плоске судно, збудоване зі з'єднаних стовбурів дерев, в'язок тростини; також конструкції з металу або зі штучних матеріалів, надувні; надувні рятувальні п. є осн. рятувальним спорядженням суден і літаків. розгортаються автоматично, забезпечені продовольством, ліками, сигнальними пристроями.

плітка, прісноводна риба, заселяє водойми низовинної Європи та Пн. Азії; довж. бл. 50 см; смачне м'ясо. І

пліщина, ділянка лісу без деревних рослин і така, яку довго (понад 5 років) не засаджували лісом.

Плішка Павло, нар. 1940, амер. співак (бас) укр. походження; виступає на оперних сценах США, України, Росії; репертуар: Дон Карлос (однотомна опера Верді), Базіліо (Севільський циркульник Россіні), Борис Годунов (однотомна опера Мусоргського), соліспіви укр. композиторів.

плшов, страва, популярна у балканських країнах та на Близькому Сх., готують з рису із шматками м'яса (баранина, птиця, риба) і вел. к-ті приправ.

плодове тіло, щільна надземна грибиця у вищих грибів (базидіоміцетів і аскоміцетів); зі споду шапинки базидіоміцетів розміщується гіменофор – орган, в якому утворюються спори (може бути гладеньким, пластинчастим, трубчастим, шпилькуватим); спороносний шар у аскоміцетів розташований згорі.

плодожерка яблунева, невел. метелик, гусінь якого розвивається у плодах фруктових дерев (яблуні та груші); подібна до неї плодожерка сливова – у сливах. І

плодоношення, у квіткових рослин – утворення плодів і насіння з зав'язі та зачатків, у ніжких рослин – формування різного типу спор.

плодочість, здатність до розмноження, вимірюється к-тю особин народженого живим потомства (п. дійсна), чи напр., к-ть ікринок в ікрі риби (п. потенційна).

плоскі черви, тип безхребетних; тіло сплюснене зверху і знизу; пер. гермафродити; багаті паразитуючих видів, напр., в'ійчасті черви, сисунки і стьожкові черви. І

плоскогір'я (плато), вис. у вигляді плоскої поверхні, яка виділяється на тлі оточуючих її низ.

Плоскуха хлібна → пайза.

плотер, комп'ютерний пристрій для автоматичного креслення малюнків за допомогою пера; також існують різальні п. для вирізання геометричних фігур із пластикової плівки.

Плотін, бл. 204 – бл. 269, гр. філософ; засновник неоплатонізму, системи, заснованої на теорії еманасії, згідно з якою Єдине виявляє себе в кінечний спосіб у 3 іпостасях: розумі, душі, Космосі (духу, душі, матерії); *Енеади*.

площа поверхні, величина, яка характеризує обмежену площу двовимірної поверхні; невід'ємне дійсне число, яке однозначно відповідає певній фігурі; вимірюється у м², км² і т. п. І

площина, одне з фундаментальних понять геометрії, яке визначається за допомогою аксіом (як-от: через 3 точки, які не лежать на одній прямій, проходить лише 1 площина); у тривимірному просторі – множина точок, прямокутні координати яких задовольняють рівняння Ax + By + Cz = 0, де A, B, C не повинні одночасно дорівнювати нулю.

площина похила, один з простих механізмів; дис. змону відхиляти вигтаж меншим зусиллям на пропорційно більшому відрізку шляху. І

площадця (воша лобкова), назва воші, що живе на зарослих волоссях частинах тіла, пер. бл. лона; зовнішній паразит людини. І

плуг; сільськогосподарське знаряддя для оранки землі, при роботі повертає пласти ґрунту та підрізає коріння бур'янів; складається злемеша, полиці,

польової дошки та стояка (що утворюють корпус плуга) і дискового ножа та передплужника; розрізняють одно- та багатокорпусні п.; залежно від будови, тягової сили та призначення типи п.: колісні п., безколісні п., рамні п. та ін. В Україні відомий з 2-ї полов. I тис. н.е.; 3 види: традиційні укр., в яких леміш і чересло – залізні, всі ін. деталі дерев'яні; модифіковані традиційні (починаючи з 70-х XIX ст.); фабричні (поч. XX ст.). Укр. традиційний п. складався з двох осн. частин – власне плуга і тягового передка. Робоча частина складалася з: 1 широкого або 2 вузьких, з'єднаних поперечкою, полозів; залізного симетричного лемеша, набитого на їхні передні кінці; дерев'яної полиці, яка відвалювала пласт ґрунту. Гряділь, дерев'яний брусок, з'єднував робочу і тягову частини. Чересло, залізний різак на середині грядля, відрізав шар ґрунту збоку. Правила п. за допомогою чепів, двох дерев'яних ручок. Деталі п. у різних районах України мають свою назву. І (с. 974)

Плужник Євген Павлович, 1898-1936, укр. поет, драматург, чл. літературної організації *Ланка-МАРС*; поетичні збірки *Дні*, *Рання осінь*, її єса *Змова в Києві*, роман *Недуга*; поеті П. властива особлива витонченість, публіка філософічність, імпресія; репресований 1934, засланий на Соловки, де помер.

Плутон, дев'ята, найвіддаленіша і найменша планета Сонячної системи; поверхня вкрита метановим льодом, тонким шаром розрідженої атмосфери; 1 супутник – Харон. І (с. 974)

плутоній, Pu, радіоактивний хім. елемент з атомним числом 94; сріблястобілий, хім. активний метал; д. отруй-

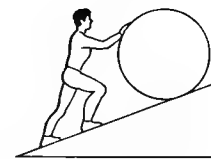

Площина похила

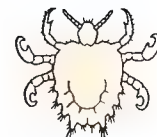

Площина

Площа поверхні
Площі плоских фігур та поверхні об'ємних фігур

<p>Істівна зав'язь</p> <p>Кісточковий плід: вишня, черешня</p>	<p>Істівне м'ясисте дно</p> <p>Несправжній плід: яблуко</p>	<p>Істівне насіння</p> <p>Горіх: лісовий горіх</p>	<p>Істівна зав'язь і квітколоже</p> <p>Справжня ягода: агрус, лимон</p>
<p>Складна кістянка: малина</p>	<p>Складний несправжній плід: полуниця, суниця</p>	<p>Стручок: горох, біб</p>	<p>■ зав'язь ■ насіннина ■ квітколоже</p>

Плоди і насіння
Різні види плодів та їх істівні частини

<p>квадрат a^2</p>	<p>прямокутник ab</p>	<p>трикутник $ah/2$</p>	<p>ромб $ah/2$</p>	<p>паралелограм ah</p>	<p>трапеція $(a+b)h/2$</p>	
<p>правильний шестикутник $3a^2\sqrt{3}/2$</p>	<p>круг πr^2</p>	<p>еліпс lab</p>	<p>сегмент параболи $2ah/3$</p>	<p>циліндр $2\pi rh + 2\pi r^2$</p>	<p>конус $\pi rs + \pi r^2$</p>	<p>сфера $4\pi r^2$</p>

Плутон

Середня відстань від Сонця 5913,5 млн. км
 Діаметр бл. 2300 км
 Маса бл. 0,0025 маси Землі
 Густина бл. 2,0 (води = 1)
 Температура зовнішнього шару хмар бл. -220°C
 Період обертання навколо Сонця 247,7 земного року
 Період обертання навколо власної осі 6 земних діб 7 год.
 Гравітаційне прискорення 0,55 м/с²
 Кут нахилу екватора до орбіти бл. 57,5°



Супутник (діаметр): Харон (бл. 1186 км)

ний; ізотоп ²³⁹Pu використовують як ядерне паливо та для начинки ядерних бомб; одержаний (ізотоп ²³⁹Pu) 1940 Сіборгом і співробітниками. Т

Пльзень (Pilsen), м. в Чехії, на р. Берунка; 175 тис. мешк.; центр промисловості, сервісу, науки та культури; реактори для атомних електростанцій, гідротурбіни, автомобілі, локомотиви; відомі пивоварня; транспортний вузол; опера; музеї (в т.ч. пивоваріння); собори (XIV-XVIII ст.), ратуша (XVI, XIX ст.), будинки – пам'ятки архітектури.

плоралізм, демократичний принцип устрою, який допускає співіснування в певній господарській структурі різних форм власності (п. економічний), виявляє повагу до суспільних і культурних відмінностей (п. суспільний), а також гарантує різним суспільним і політичним силам (ск., політичним партіям) право виражати свої інтереси та брати участь у здійсненні влади (п. політичний).

плоралізм, філософський погляд, згідно з яким в дійсності чи в пізнанні існує (діє) багато різних, незалежних, осн. елементів (субстанцій, принципів, факторів, сил і т.п.); протилежність монізму; Арістотель, Тома з Аквіну, Г. Ляйбніц.

пльощ, шовкова, вовняна або бавовняна тканина з ворсом на лицевому боці, утвореним внаслід. розтинання ниток основи (оксамит) чи піткання (вельвет) і часткового розпускання утворених кінців; волоконний покрив пітканого п. може бути укладений рівномірно, утворюючи поздовжні смужки (як-от: у штрускі), або утворювати довільний візерунок.

Пльощ Леонід, нар. 1939 у Киргизії, укр. математик, дисидент, літературний

критик; 1963-69 співробітник Інституту кібернетики АН УРСР; 1969 приєднався до правозахисного руху, зазнав переслідувань. 1972 заарештований та ув'язнений у Дніпропетровській психіатричній лікарні; під тиском світової громадськості звільнений 1976, висланий до Франції; автобіографія *Корнавал історії; структуралістський аналіз творчості Т. Шевченка і М. Хвильового: Екзод Тараса Шевченка... Його тамішниця*.

пльощ звичайний, поширена в Європі рослина; сланкий або виткий; листки лопатеві п'ятироздільні, рідко з суцільним краєм; росте в тінистих лісах, потребує охорони; ґрунтоукріплююча рослина; декоративні види вирощують як кімнатні рослини. I

пльаж, прибережна смуга, яка лагідно спадає у бік м. або оз.; поверхня – пісок, гравій, галька, черепашчатка; під час штормів і припливів п. заливують хвилі.

пневматичний механізм, механізм, який діє на основі використання тиску повітря.

пневматофори, надземні корені, які проводять повітря до кореневої системи; властиві дерев'янистим рослинам, що ростуть у заболочених місцях.

Пнів, с. Надвірнянського району Івано-Франківської обл., на р. Бистриця-Надвірнянська; 4 тис. мешк.; замок XVI ст.

Пномпень, столиця Камбоджі, на р. Меконг; 900 тис. мешк.; економічний центр країни; харчова, деревообробна промисловість; мистецькі ремесла; річковий порт; вузи (2 унів.); національний музей; пам'ятки XIX-XX ст., у т.ч. королівський палац, Срібна пагода. Столиця Камбоджі у 1432-1528 і з 1866.

По (Po), найдовша р. Італії; довж. 652 км; витoki в Альпах; впадає в Адріатичне м., утворюючи дельту з р. Адідже; судноплавна 540 км; гол. м.: Турін, Кремона, П'яченца (до якої П. судноплавна), Феррара.

По (Рос) Едгар Алан, 1809-49, амер. письменник; творець детективної прози; фантастично-сенсаційні оповідання насичені атмосферою жаху (*Вбивство на вулиці Морг, Золотий жук*); песимістична символістична лірика (*Ворон*).

Повалій Таїсія Миколаївна, нар. 1964, укр. естрадна співачка; пісні (*Панна коханця, Відлуння твоєї крокві*).

поведінка твария, система взаємопов'язаних реакцій організму на всі види збуджень, що надходять із зовнішнього середовища; найпростіші реакції – кінези, рецетції, тропізми; складні –

інстинктивна поведінка, модифікована (як-от: дресированням) та залежна від нахилів.

поверх, частина будинку між сусідніми перекриттями або між основою і найнижчим перекриттям.

поверхневий натяг, явище, що спостерігається на відкритій поверхні рідини; поверхня виявляє властивості, подібні до натягнутої тонкої пружної плівки; виникає внаслід. дії міжмолекулярних сил притягання – на молекули, що знаходяться на поверхні, де рівнодійна сила, спрямована всередину рідини: з п. н. пов'язані, зокр., кулястий вигляд крапель, поява меніска, піни, каплярні явища.

поверхня, множина точок у тривимірному просторі, координати яких задовольняють рівнянню виду F(x,y,z) = 0; площина, сфера, п. конусу, стрічка Мьобуса.

повззик, родина співочих птахів із ряду горобцеподібних; 15 видів, що гніздяться у всіх лісах та заростях і пн. пів кулі; довж. тіла 10-16 см; шукуючи комах пльазув. піднирюючи себе хвостом, по штих і деревах (або по скелях), часто голоною долкою; п. лисоша, п. степиола; п. чорночорнотіла.

повяття, поширена на земній кулі безліч рослинних паразитів роду північних (не мистичні жорнові паразитів); в Україні і 4 видів; окремі види паразитують на різних рослинах, напр., п. звичайна – на люцерні, льоні, коноплі, кропиві; обиваються довкола рослини-господаря, живиться її соками, використовуючи для цього спеціальні присоски.

повій, трав'яниста рослина родини пасльонових з витким стеблом; листки стрілочасті, квітки рожеві або білі, за-

пахні; бур'ян; існують декоративні та лікарські види.

повірений у справах (charge d'affaires, шарж дафер), дипломат, який очолює дипломатичну установу, акредитованій при міністрі закордонних справ.

Повість временних літ (*Повість минулих літ*), літописне зведення, укладене в Києві на поч. XII ст.; відомі 3 редакції; укладення 1-ої (бл. 1113) пов'язують з Нестором (не збереглася), 2-а (1116) створена ігуменом Видубицького монастиря Сильвестром; 3-я виникла 1118-19; збереглася у списках XIV-XVI ст. (Лаврентійському, Іпатівському та ін.); гол. джерело історії Київської Русі до поч. XII ст. **повітроплавання**, одна з дисциплін авіаційного спорту, яка полягає у виконанні польотів різної висоти, відстані, тривалості, вангазодійності і т. п. на спеціальних спортивних літаках.

повітря, суміш газів, що утворюють земну атмосферу; зріджене п. використовується для одержання кисню й азоту. I

повітряна куля → аеростат.

повітряний змій, найпростіший безмоторний літальний апарат, що його тримають на пружині; підйомна сила утворюється завдяки дії вітру; п. з. винайшли китайці. I

повітряний коридор, виділений у повітряному просторі коридор для руху літальних апаратів, з'єднує між собою 2 райони або контрольні зони аеропортів; на внутрішніх лінійних коридорі мас шир. 10 км, на міжнародних – 20 км.

повне товариство, господарське товариство, учасники якого несуть солідарну відповідальність по зобов'язаннях усім своїм майном.

повноліття, вік особи, коли вона досягає повну цивільну правоздатність та діє-

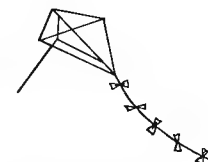

Повітряний змій

Повітря Обіг кисню та біосфери

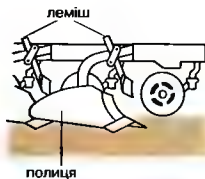

Плуг Перша секція багатоскибового плуга



Кустарний плуг

Плутоній атомна маса 244,06; густина 19,84 г/см³; темп. пл. 641°C; темп. кип. 3232°C



Пльощ звичайний

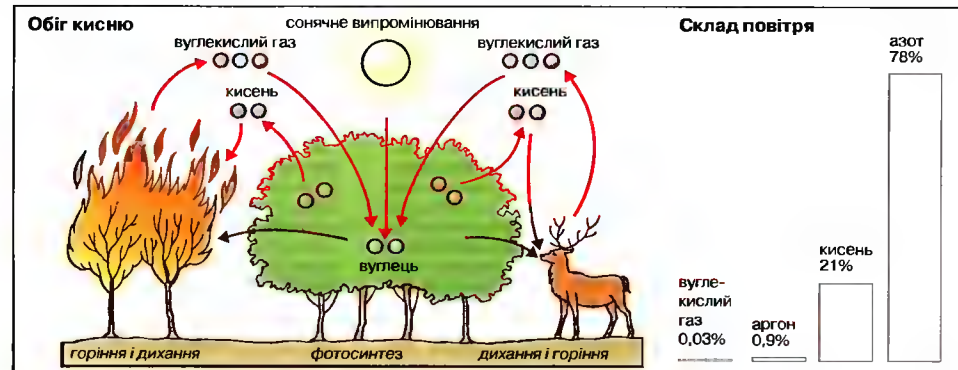

здатність, а також весь обсяг виборчих прав (в Україні – 18 років).

повстання боксерів 1899-1901 (повстання Ігецоан), повстання проти династії Цин та сваволі європ. колонізаторів у Пн.-Сх. Китаї; п. б. було організоване таємним товариством *Кулак (спілка) в ім'я справедливості й миру (Геліцзоан)*, звідси прийнята в європ. історіографії назва; придушене європ. й амер. військами.

повстання сипай 1857-59, загальноіндійське повстання проти брит. влади в Індії, підняте індійськими солдатами, які служили в брит. війську; результатом п. с. була ліквідація Ост-Індійської компанії та підкорення Індії владі брит. Корони.

повсть, волоконний виріб (щільний, збитий матеріал) із вовни або шерсті; виготовляється шляхом звалювання тканини (п. ткани) або вільних волокон (п. бита); окрему групу становить п. капелюхова (фетр).

Повчання Володимира Мономаха, унікальна документальна пам'ятка часів України-Руси (1117); розкриває не лише приватні погляди Володимира Мономаха на виховання особистості, думки про місію володаря держави, але й дозволяє пізнати характер кн., взаємини в княжій родині, тогочасний стиль письма; дійшло до нас із *Повістю временних літ* за Іпатіївським списком.

поганка біда, д. отруйний гриб родини пластинчатикових: шапинка зеленкувата чи білувата, ніжка щільна, всередині порожниста, біля основи піхва; кілька різновидів.

погода, стан земної атмосфери у певному місці в певний час, окреслений набором метеорологічних елементів та явищ, тобто значеннями тиску, темп. і вологості повітря, видом опадів, величиною хмарності та ін.; параметри, отримані в результаті метеорологічних вимірювань, наносять на контурну карту певної місцевості, отримуючи карту п. для укладання прогнозів п.

Погоня, державний герб Литви: у червоному полі лицар мчить на коні; відомий з XIV ст., спершу, як вважають, герб Ольгерда, потім герб Вел. князівства Литовського: від часів Ягеллонів складі герба пол.-литовської держави: 1919-40 і з 1991 герб Литовської Республіки; 1992-95 також Республіки Білорусь.

Погрібний Анатолій Григорович, нар. 1942, укр. літературознавець, критик,

проф. Київського та Укр. Вільного університетів, академік Укр. Академії оригінальних ідей; книги критики та літературознавчі (*Художній конфлікт і розвиток сучасної прози*, *Ворис Грінченко*, *Якби ми вчилися так, як треба*), авторська радіограма.

подагра, порушення пуринового обміну, підвищення концентрації у крові сечової кислоти та відкладення її солей у тканинах, найчастіше в суглобах; гострі запальні стани, болісність.

податки, грошові виплати на користь держави, які мають обов'язковий, загальний, незворотний та невідшкодуваний характер: порядок стягнення п. визначають нормативні акти, що регулюють умови, розміри та терміни виплат

податиме, форма податку в Київській Русі та Україні до XVIII ст., який збирався з одиниці оподаткування дим (обійстя); поступово трансформувався у чинш.

подібність, геометричне перетворення, при якому відстані між точками змінюються в однаковому відношенні (називається коефіцієнтом п.); фігури називаються подібними, якщо існує взаємодозначна відповідність між точками цих фігур, як-от: 2 багатокутники є подібними, якщо вони мають однакову к-ть сторін, рівні відповідні кути та пропорційні відповідні сторони.

подібність фігур, властивість геометричних фігур – 2 фігури є подібними, якщо одну з них можна отримати з ін., виконавши певну к-ть переносів, обертань, симетрії.

поділ клітини, постійний процес у всіх живих організмах, при якому, зазвичай, утворюються 2 майбутні клітини; п. к. передує поділ ядра (мітоз, мейоз); у тканинах тварин к-ть п. к. обмежена до 70-100 разів, високо спеціалізовані клітини (ск., нейрони) не діляться, найінтенсивніше діляться клітини кісткового мозку та епітелію кишок.

поділ організму, спосіб безстатевого розмноження: розділення материнського організму на дві або кілька частин, що дають поч. майбутнім організмам; притаманний дроб'янкам (деякі водорості, амеби, бактерії).

поділ праці міжнародний, спеціалізація окремих країн у в-ві та обміні певними товарами.

поділ праці, виокремлення різних взаємодоповнюючих та взаємозалежних різновидів господарської діяльності, пов'язане із технічним поступом та економічним розвитком.

поділя Польщі, 3 поділя території Речі Посполитої між Австрією, Пруссією і Росією, здійснені 1772, 1793 (безучасті Австрії) і 1795; 2 перші визнані Річчю Посполитою на т.зв. подільних сеймах, третій призвів до повної втрати незалежності (за винятком періоду Варшавського князівства 1807-15) до 1918; наслідки п. П.: виникнення Кор. Галичини і Лодомерії у складі Австрії, перехід Правобережної України, Білорусі та Литви під владу Росії, 1815 виникнення Кор. Пол., Вел. князівства Познанського і Вільного м. Кракова, а також понад столітнє перебування Польщі під владою чужинців.

Поділля, історико-географічна обл. басейні Пд. Бугу і лівобережної частини басейну Дністра; вперше згадується у документі середини XIV ст. (до середини XIV ст. т.зв. Познзис); у 60-х XIV ст. П., яке перебувало під татаро-монгольським ігом, захопила Литва, з 1569 у складі Речі Посполитої; 1772 Зх. П. (сучасна Тернопільська обл., крім Ппш. частини) відійшло до Австрії, 1793 Сх. П. і частина Зх. П. – до Росії; пп рос. території П. з 1797 по 1925 – Подільська губернія (адміністративний центр м. Камінець-Подільський, з 1919 – Вінниця).

подільні сейми (sejmiki podlaskie), 1773-75 у Варшаві і 1781 у Гродні, на яких під тиском Росії визнано III П поділя Речі Посполитої.

Подільська височина, в пн.-зх. частині України на лівобережжі Дністра; довж. 580 км, шир. до 180 км, вис. до 471 м (г. Камула); поверхня характеризується поєднанням плоских межирічч і глибоких каньйоноподібних долин; у рельєфі виділяються окремі масиви – Гологри, Вороняки, Кременецькі г., Опілля та смуга Товтрів; поширені карст; понад 60 досліджених печер (найбільші: Оптимістична, Озерна, Кришталева тощо); ділянки дубових та букових лісів; значні площі П. в. розорані.

Подоліський Сергій Андрійович, 1850-91, укр. політичний і громадський діяч, лікар, соціолог; на еміграції у Швейцарії співпрацював із М. Драгомановим; один з перших укр. інтерпретаторів марксистської теорії. Ідей європ. соціалізму; *Про хліборобство*, *Життя і здоров'я людей на Україні*.

подорожник, поширена на всій земній кулі трав'яниста рослина; бур'ян; листки п. вел. і п. ландшафтного мають лікувальні властивості. І

подразник (збудник), фактор зовнішнього середовища або внутрішній фактор

організму, який викликає збудження органів чуття (рецепторів); залежно від виду рецептора п. поділяються на зорові, слухові, дотик, больові та ін.; за характером дії подразники можуть бути фіз. або хім., напр., звук, електричний струм, світло, тепло, кислота, гормони.

подразники основні, прості зовнішні подразники, що викликають у тварин інстинктивні реакції, які у подальшому протікають під впливом нахилів.

поєзія, літературні твори, написані ритмічно організованою мовою – віршами; в широкому розумінні – художньо-образна словесна творчість, включаючи й фольклор, у вужчому – лірика.

поєма, вел. віршований літературний твір епічного або ліро-епічного характеру; різновиди: епічна п., дидактична (*Наука римування* Н. Буало), ірої-комічна, драматична й сатирична п.

поєти-метафізики, назва англ. школи поєтів XVII ст. (засновник Дж. Донн), які писали ліричні твори д. особистого характеру – рефлексійно-інтелектуальні ти релігійні (А. Коулі, Р. Крашоу, Дж. Ґерберт).

пожвавлення, фаза в класичному циклі опіоні курного циклу; наступає після депресії; всл. інвестиції, зростання попиту на робочу силу, на товари поточного в-ва, збільшення рівня прибутку.

позахромосомна спадковість → спадковість цитоплазматична.

Позен Леонід Володимирович, 1849-1921, укр. скульптор, чл. Петербурзької АМ; побутова та історична тематика (*Лірик з поводирем*), портрети, пам'ятники І. Котляревському та М. Гоголю у Полтаві.

позивач, у цивільному процесі сторона, яка вносить позов до суду.

позика → кредит.

позитивізм, соціально-політичний та літературно-публіцистичний рух 1863-90, що протиставляв романтизмові віру в наукові досягнення, культ праці, орієнтацію на економічний та культурний прогрес; розвиток журналістики, публіцистики, тенденцій літератури на тогочасну тематику, літературної критики; з літератури п. розвинувся напрямок реалізму.

позитивізм, напрямок у філософії XIX-XX ст., який вимагає, щоб пізнання спиралося на факти, які можна перевірити в досліді, відмови від метафізики, в науці надання переваги експериментам та індуктивним методам, заперечення пізнавальної вартості норм оці-

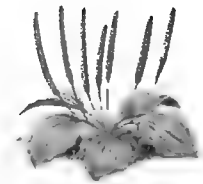

Подорожник
звичайний



Поінсеція
(віфлеємська зірка)



Поінтер

нок (О. Конт, Д. Мілл, Г. Спенсер); гол. тези розвинув неопозитивізм (логічний емпіризм).

позитівка, механічний музичний інструмент; ідіофон; кільце оснащеного пружиною вальца зачіпає за металеві язички; популярна у XIX ст. (часто вмонтована у механізмі годинників або забавок).

позитрон (e⁺), античастинка електрона; елементарна частинка, маса якої дорівнює масі електрона, а електричний заряд рівний за значенням і протилежний за знаком до електрона; відкритий 1932.

познанський червень 1956, загальний страйк і масова вулична демонстрація в Познані (Польща), які переросли в повстання; до 30 VI придушені силою (участь армії), загинуло понад 70 осіб; викликав шок в суспільстві й загострення внутрішньої боротьби в Пол. об'єднаній робітничій партії.

Познань (Poznań), м. у Польщі, на р. Варти; 580 тис. мешк.; вел. промисловий центр, найбільший у Польщі міжнародний ярмарок; розвинена приладобудівна (автомобілебудування, акумулятори, батареї, телекомунікаційна апаратура), харчова, хім. (косметика, ліки), поліграфічна промисловість; другий після Варшави центр банківської справи; транспортний вузол: морський та річковий порт; вузи, зокр. унів., численні наукові інститути; театри, опера, філармонія, музеї, музичні фестивалі; зоологічний та ботанічний парки; водні види спорту (траса для регати на Мальтанському о-ві); архітектурні пам'ятки: на Тумському о-ві та в старому місті; кафедральний собор – перший у Польщі (X, XI, XIV–XV, XVIII ст.) з багато оздобленим інтер'єром; численні храми та монастирі: Найсв. Діви Марії (XV ст.), єзуїтський (XVII ст.), ратуша (XVI ст.), житлові будинки, палаци, зокр. Мельжинських (XVIII ст.), Дзялинських (XVIII ст.), бібліотека Рачинських (XIX ст.); *Пам'ятки жертвам червня 1956* *Єдність*. Княже м. Мешка I з 968 – резиденція першого пол. єпископства; м. з 1231–53; з XIV ст. – столиця воєводства; один з найважливіших культурних центрів Польщі; 1793–1918 – під прусською окупацією; з 1815 – столиця Вел. Познанського князівства (з 1871 – прусської провінції); з 1919 – всестороння розбудова П.; під час нім. окупації – резиденція намісника Райху; масове виселення населення, в'язниці та концентраційні табори; 1956 – бунт познанських робітників.

позов, скерована до суду заява позивача. **поінсеція** (віфлеємська зірка), декоративний наліпку, походить з Мексики і Пд. Америки; вирощують в оранжереях (перед Різдвам), декоративні верхні листки яскраво-червоні, рожеві або кремові оточують маленькі жовті квіти. **поінтер**, порода мисливських собак з гладкою шерстю, забарвлення перламисте. **показчик**, у книжках (пер. наукових атласах) – звичайно алфавітний (рідше хронологічний або комбінований) допоміжний список прізвищ (п. прізвищ), топографічних назв (географічний п.), термінів (предметний п.), доповнений вказівкою місця (звичайно цифровою), який полегшує віднаходження в публікації назви, терміну.

показник, число n в запису степені a^n або у загальному вигляді – аргумент показникової функції. **покарання**, засіб державного примусу, до якого вдається суд, аби завдати страждань винуватцю злочину і висловити суспільний осуд його вчинку; в Україні передбачено п. у формі штрафу, умовного ув'язнення, примусових робіт, позбавлення волі; на вищу міру п. (розстріл) накладено мораторій. **покетбук**, дешева книжка невеликого формату в м'якій обкладинці пер. низької художньої якості (детектив, любовний роман), яку можна носити в кишені; після прочитання викидають.

Поклад Ігор Дмитрович, і 1941, укр. композитор; музична комедія *Друге весілля в Малинівці*, мюзикли, музика до кінофільмів та анімації (*Енеїда*), пісні; Шевченківська премія 1986.

поклад, залягання корисних копалин у вигляді шару, обмеженого паралельними поверхнями: нижньою, т.зв. підшовою, і верхньою, т.зв. покрівлею. **поклад**, нагромадження корисних копалин у земній корі в к-ті та умовах, що уможливають їх експлуатацію. **покрив** (покрив волоконний), верхній шар деяких видів текстилю (напр., килимів), утворений з виступаючих кінців волокон, ниток або петель. **покрив тектонічний**, верстви гірських порід, відірвані від основи і горизонтально переміщені на значну відстань; утворюються в багатьох складчатих г-Гімалаях, Альпах, Карпатах.

покривна насіння рослин, відділ вищих насінних рослин; домінують на всіх біотопах суходолу; зачатки містяться в зав'язі маточки, після запліднення перетворюються в насіння, а з зав'язі

формується плід; до п. р. належать одно- і двосім'ядольні рослини.

покрівля (дах), конструкція для захисту будівлі або території згори від атмосферних опадів; складається з несучих елементів (каркасу) і покриття (черепиця, руберойд, шифер тощо). **Полянський** (Polanski) Роман, нар. 1933, родом з Польщі, кінорежисер, сценарист і актор; містичні драми *Дитина Розмари*, *Дев'ять ворота*, *Чайнатаун*, *Тес*; постановки в музичних та драматичних театрах (*Амадей* А.Шаффера, виконав гол. роль); автобіографія *Рома*.

Полай (Polanyi) Майкл, 1891–1976, англ. філософ і вчений, один із засновників постпозитивізму; відомі роботи П. з філософії та соціології науки; в науці виділяє явне знання (інтерперсональне в поняттях і теоріях) і неявне – особистісне знання, яке не допускає повної експлікації і транслюється безпосередньо майстром в процесі навчання прийомам наукового пошуку.

поле електромагнітне, частина простору, в якій на тіло з електричним зарядом, магнітний диполь або провідник з електричним струмом діє певна сила, провідиться у вигляді електромагнітного поля, якщо утворюється нерухомими електричними зарядами, або магнітного поля, якщо утворюється магнітом чи постійним електричним струмом.

поле магнітне, частина простору, в якій на намагнічені тіла або рухомі електричні заряди діє певна сила; Земля, завдяки явищам, що відбуваються в її надрах, поводить як вел. магніт з 2 полюсами і створює у навколишньому просторі п.м. (т.зв. магнітне поле Землі).

Полетика Григорій Андрійович, 1725–84, укр. громадський діяч, письменник, поліглот-лексикограф; перекладач з лат. і нім. мову в Петербурзький АН; 1764–73 гол. інспектор шляхетного корпусу; 1767 депутат комісії по складанню Нового уложення від шляхетства Лубенського полку; відстоював автономний устрій Лівобережної України, права укр. шляхетства; *Збірник прав і привілеїв малоросійського шляхетства*, *Записка про початки Київської Академії*; 1763 уклав *Словник на шести мовах* (рос., гр., лат., фр., нім., англ.).

полива, склоподібне покриття для кераміки; буває прозора й кольорова.

полюя, трав'яниста рослина або кущ; в Україні відомі види: п. звичайний (чорнобилі) і п. гіркий – обидві рослини мають лікувальні властивості; насіння п. цитварного (Середня Азія) використовують як протилистяний засіб при аскаріозі; естрагон (тархун) вирощують як овочеву пряну рослину. **поліаміни** (біогенні аміни), аміни, які утворюються в усіх організмах внаслідок розкладу амінокислот; необхідний елемент, що зумовлює правильний хід біохім. реакцій у клітинах; п. можуть бути гормонами або їх материнськими субстанціями; у рослинах виконують функцію регуляторів росту; багато п. відзначається сильною фармакологічною дією.

полівка руда, гризун, поширений в Європі, Середній Азії та Пн. Америці; довж. тіла бл. 11 см, хвоста бл. 5 см; живиться насінням та бульбами рослин; може завдавати шкоди. **полігамія** (багатоженство), шлюб між одним чоловіком і кількома жінками (полігінія), або між однією жінкою і



Полюн гіркий



Естрагон (тархун)



Полівка руда

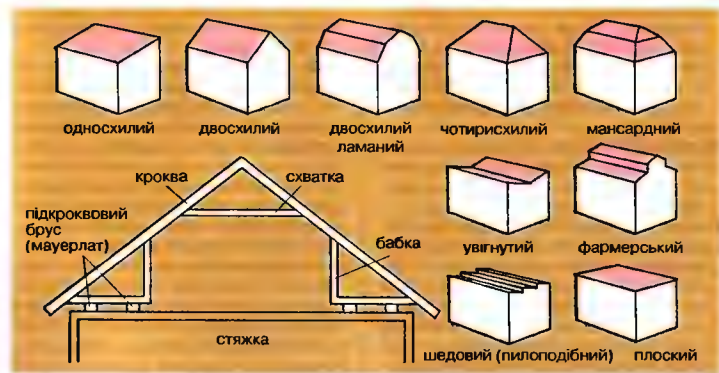

Покрівля
Елементи покрівлі і види покрівель

кількома чоловіками (поландрія); звичайно ототожнюється з полігнією.

поліграфія, галузь техніки, яка займається процесом виготовлення друкарських форм, друком та процесами, пов'язаними із закінченням друку (напр., оправлянням).

поліембріонія, розвиток багатьох зародків з однієї заплідненої яйцеклітини; зустрічається у деяких комах, рідко у ссавців (у броненосця).

Поліклет, V ст. до н.е., визначний гр. скульптор; працював пер. на Пелопоннесі; майстер техніки бронзового литва; творець канону пропорцій людського тіла (*Дорифор*, *Діадумен*), зображеного у позиції т.зв. контрапосту; композиційна схема і канон П. використовувалися скрізь до часів Лісіппа.

Полікрат, VI ст. до н.е., 538–527 до н.е. самоський тиран; зробив з о-ва Квітуцій економічний осередок; збудував багато чудових споруд, м. ін. храм Гері; період панування П. вважався безперервним ланцюгом успіхів; страчений персами.

полікристалічне тіло, тверде тіло, що складається з багатьох, найчастіше д. малих (мікроскопічних) монокристалів.

полімери, натуральні або синтетичні, органічні або неорганічні високомолекулярні сполуки, які складаються з однакових атомів (мерів); одержують в результаті полімеризації; застосовують у вигляді пластмас, хім. волокон, компонентів композитів.

полімеризація, хім. реакція, внаслід. якої з мономерів (сполук із малою молекулярною масою) утворюються полімери; п. одного виду полімерів називається гомополімеризацією, різних (комномерів) – кополімеризацією.

поліморфізм, здатність деяких речовин існувати у станках з різною кристалічною структурою (внутрішньою будовою), зовнішньою кристалографічною формою, фіз. і деякими хім. властивостями; п. хім. елементів називається алотропією.

поліморфізм, диференціація форм особин однієї популяції; обумовлена генетично, гормонально або змінами зовнішнього середовища.

Полінг (Pauling) Лайнус Карл, 1901–94; амер. фізик і хімік, проф. Каліфорнійського технологічного інституту в Пасадені; займався вивченням структури молекул, розробив теорію хім. резонансу; представив модель молекули білка у вигляді геліксу; Нобелівська премія 1954, Нобелівська премія Миру 1962.

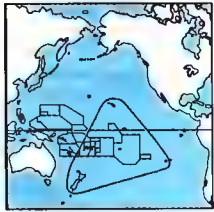

Полінезія

Полінезійські місцеві релігії, політеїстичні вірування полінезійських народів; спільною для всіх релігій є віра в безособову надприродну силу – *мана* й система релігійних заборон – *табу*; гол. божества: Тангароа й Іо (творці світу), Рангі (бог Сонця), Ронго (бог миру і врожаю), Мауї (герой); розгалужені міфи про походження світу й важливу роль родовой аристократії, культу племінних вождів і касті жерців, які здійснюють обряди у святилищах.

Полінезія, сх. частина Океанії: Гаваї, Лайн, Фенікс, Токелау, Туvalu, Самоа, Тонга, о-ви Кука, Тубуаї, о-ви Товариства, Туамоту, о-ви Гам'є, Піткерн, Маркізькі о-ви, о-ви Пасхи; бл. 26 тис. км². К

Полінезія Французька (Polynésie Française), заморська територія Франції у Океанії; 4 тис. км², 212 тис. мешк.; адміністративний центр Палеете (на о-ві Таїті); до складу Ф. П. входять: о-ва Товариства, Туамоту (атол Мурура), Тубуаї, о-ва Гам'є, Маркізькі о-ви; щороку понад 100 тис. туристів. О-ви під протекторатом Франції, від кінця XIX ст. фр. колонія, сучасний статус від 1958; від 60-х район випробувань фр. атомної зброї, припинені у 1995.

поліомієліт (Гайне-Медінахвороба), гостра інфекційна хвороба дитячого віку, спричинена вірусом п.; зараження через травний тракт; вірус п. ушкоджує слизові оболонки кишок, потім центр. нервову систему; у деяких хворих настає параліч нижніх кінцівок (рідше верхніх); запобіжний засіб – профілактичні щеплення.

поліпептиди, пептидні полімери, які складаються з понад десяти амінокислотних залишків; межа між білками і п. не д. чітка (від 5000 до 7000 молекулярних одиниць ваги); до поліпептидів належать гормони адреноректорикотропіна та паратгормон.

поліс, типова для античного світу гр. форма державності, невдало названа м.-державою; п. становив спільноту громадян, в якій важливі рішення приймали народні збори; чл. спільноти об'єдували економічні, політичні інтереси, релігійні культу; форми правління залежно від внутрішніх стосунків: олігархія (правління небагатих), демократія (правління народу).

полісахариди (глікани), полімери на основі моносахаридів одного виду (гомополісахариди, напр., глікоген), кількох різних моносахаридів або їх похідних (гетерополісахариди); д. поширені у природі; в організмі виконують різні

функції, напр., як запасні речовини (крохмаль, глікоген), структурні елементи стінок клітин (целюлоза, хітин); багато п. має промислове значення, напр., пектини, альгінові кислоти, целюлоза, крохмаль; → сахариди (Г).

поліспаст, простий механізм для збільшення сили, напр., три підніманні вагтажів; п. є системого рухомих і нерухомих → блоків.

Полісея, низовинна територія у Білорусі та Україні, зх. край у Польщі, в басейнах Зх. Бугу і Прип'яті, понад 1/2 заболочених територій і торфовища; численні оз.; мішані й основні ліси; гол. міста: Брест, Пінськ, Гомель. 1341 приєднано до Вел. князівства Литовського; від 1795 під рос. окупацією; 1921–39 Зх. П. в кордонах Польщі (Поліське воєводство), опісля в Білоруській РСР і Укр. РСР; частина П. (Зх. П.) залишилася в Польщі.

Полісея Українська, частина Полісея на території України, лежить на пн. країні, в межах Поліської шп.; характеризується вел. зволоженістю і заболоченістю (бл. 70% заболочених земель України); розширене у долині пн. річок лісові України; понад 30% території – під лісами; дн. висічені і охоронні ландшафти створені Поліськими заповідниками.

Поліський заповідник, створений 1968 у верхів'ях р. Уборті, в межах Житомирської обл.; з метою вивчення і збереження типових ландшафтів; площа 20,1 тис. га.

політ, рух літального апарату в просторі; вага апарату (сила тяжіння) мусить бути прийнятної рівноважена підйомною (або відцентровою) силою; необхідно також створити силу тяги, яка б перевищувала силу аеродинамічного опору; при космічному п. (пн. літального апарату поза межами земної атмосфери) сила тяжіння рівноважується силою тяги ракетного двигуна або відцентровою силою (орбітальний п.).

політеїзм, віра в існування багатьох індивідуалізованих особових богів; протилежність монотеїзму.

політехніка: багатопрофільна вища технічна академічна школа; перша вища технічна школа виникла 1794 в Парижі (Ecole Polytechnique). 1815 у Відні перша п. з вел. к-тю відділень, з розширенням інженерним навчанням.

політика, 1) цілеспрямована діяльність у галузі взаємовідносин між різними суспільними групами, державами й народами, пов'язана із боротьбою за

здобуття або утримання державної влади, як знаряддя регулювання і формування цих стосунків; 2) визначена частина, програма або напрямом такої діяльності; гол. суб'єктом є держава.

політика економічна, вплив держави на перебіг господарських процесів; включає макроекономічну політику, скеровану на утримання або відновлення зовнішньої та внутрішньої рівноваги, та мікроекономічну політику, скеровану на зміни галузевої структури економіки, структури доходів і поведінки окремих груп суб'єктів господарювання.

політика соціальна, цілеспрямована діяльність держави та ін. організацій у галузі формування умов життя і праці людей, а також суспільних стосунків; мета: забезпечення соціальної безпеки; п. є охоплює: політику в галузі народонаселення і родини, зайнятості та освіти, доходів і видатків, забезпечення житлом, культурі й охорони праці, соціального забезпечення і охорони здоров'я, боротьби із соціальними патологіями, соціальне планування; також наука про цілеспрямований вплив на існуючий уклад соціальних стосунків і трансформацію умов життя населення.

політика стримування (доктрина стримування), тривала засада закордонної політики США в період холодної війни; сформульована Дж. Кеннаном; започаткована 1947 президентом Г. Труменом (доктрина Трумена); мета: сповільнення експансії комунізму, в т.ч. шляхом надання допомоги державам, що зазнали рад. загрози, створення баз і військових пактів.

політична еліта, група політиків, військових, експертів, які займають найвище становище в політичній структурі суспільства та беруть участь в процесі формування й прийняття державних рішень.

політична криза, провал реалізації визначеної політики й втрата правлячою групою суспільної підтримки.

політична культура, знання, системи цінностей, взірці поведінки, які лежать в основі дії різних суб'єктів (правлячої групи, масових рухів, партій, керівників, які у силу свого посадового чи ін. становища регулюють відносини між людьми в межах певної держави або стосунки з ін. державами).

політичний притулок, захист, який гарантує держава іноземцеві, котрого на батьківщині переслідують з політич-

них, расових і т.п. причин; надання п. п. виключає екстрадицію.

політологія, суспільна наука, яка вивчає факти внутрішньої і зовнішньої політики, а також сукупність явищ і стосунків, пов'язаних із здобуттям, утриманням і здійсненням державної влади.

політ тварин, активний або пасивний локомотивний рух у повітрі; до активного польоту за допомогою крил здатні комахи, птахи і кажани; швидкість п. т. залежить від розмірів індивіда, розмаху крил та швидкості їх руху, від рівня метаболізму в м'язах.

політура, розчин живицевої смоли, найчастіше шелаку, в спиртї; застосовується для покриття виробів із дерева (політурення).

поліфаги (багатоїдні організми), організми, що живляться різноманітними кормами, напр., кабан (жолуді, букові горішки, дрібні тварини підліску), людиноподібні мавпи; протилежність монофагів.

поліфонія, у музиці – вид фактури, який полягає в одночасному виконанні кількох самостійних мелодичних ліній (голосів); протилежна до гомофонії.

поліхлорвініл (ПХВ), продукт полімеризації хлористого вінілу; застосовується для виготовлення труб, килимового покриття, плиток; помікшений використовують для виготовлення фольги, ізоляційної стрічки, покриття тканин.

поліхоральність, композиторська техніка (XVI–XVII ст.), що полягає в поділі колективу на кілька груп, розташованих на певній відстані між собою, які співають і грають по черзі.

поліція, озброєний та уніформований підрозділ, завданням якого є охорона

безпеки громадян та підтримання громадського порядку і спокою.

Полішинель (Polichinelle), комічний персонаж фр. театру, походить з іт. комедій дель арте; секрет П. – те, що вже не є таємницею.

Поліщук Валер'ян Львович, 1897–1942, укр. письменник, критик; теоретик літератури, належав до літературного угруповання *Гарт*, засновник модерністської групи *Авангард*; від зацікавив до т.зв. конструктивного динамізму в поезії та заснування модерної цивілізації перейшов до революційно-партійної тематики; збірки *Книга повстань*, *Ленін, Розкол Європи*, *Григорій Сковорода*; заарештований 1934, звинувачений у приналежності до т.зв. Центру антирадикального боротьбистської організації; помер у концтаборах.

полк козацький, військова одиниця укр. козацтва наприкінці XVI – XVIII ст., від середини XVII ст. також адміністративно-територіальна одиниця Козацької держави; поділявся на сотні; після Зборівського договору 1649 Військо Запорозьке налічувало 16 п. к.; козацький полковий устрій у Правобережній Україні ліквідовано 1714, у Слобідській Україні 1765, у колишній Гетьманщині на поч. 1780-х.

Полська протока, між Індією та о-вом Шрі Ланка; довж. 150 км; шир. 55 км; гл. 2–9 м; сполучає Бенгальську зат. із Манарською; численні о-ви; залізничний пором; порт Джафна (Шрі Ланка).

Поллак (Pollack) Сідні, нар. 1934, амер. кінорежисер; фільми громадсько-політичного звучання (*Загнаних коней пристрілюють, чи не так?*, *Три дні Кондора*), комедії (*Тутсі*).

Полліні (Pollini) Мауріціо, нар. 1942, іт. піаніст, оперний диригент; відомий виконавець романтичної музики та музики XX ст.

Поллок (Pollock) Джексон, 1912–1956, амер. маляр; спершу сюрреалістичні картини, потім абстрактні в дусі action painting (дієвого малярства).

Поллукс, найяскравіша зірка сузір'я Близнят.

поло, командна спортивна гра між 2 командами по 4 спортсмени верхи на конях; полягає у влученні у ворота суперника дерев'яним м'ячем за допомогою довгого кия, який закінчується молоточком.

Поло (Polo) Марко, 1254–1324, венеціанський купець, найвизначніший мандрівник середньовіччя; 1271–95 здійснив подорож на Сх. (Пн. Китай), де



прожив 17 років, мандруючи країною; залишив *Книгу Марко Поло* (1298) – цінне джерело з географії, етнографії та історії країн Сх. К

половці, руська назва зх. гілки кипчаків (у зх.-європ. джерелах кумани), які в XI ст. заселили степи між Волгою і Доном та Пн. Причорномор'я, витіснюючи і частково асимілювавши печенігів; напали на Русь і Візантію; у XIII ст. завойовані монголами, згодом злилися з ними у складі Золотої Орди; частина п. перемістилася до Угорщини.

пологі, вихід плоду з матки савця; в жінки правильні п. після 37 тижнів вагітності (між 17–27 тижнем вагітності – невчасні пологи. 28–37 передчасні п.). І

половез, пол. народний танець (спершу придворний), в помірному темпі, музичний розмір 3/4, з характерними ритмічними формами.

полоній, Po, радіоактивний хім. елемент з атомним числом 84; біло-сірий метал; одержують штучно; використовують як джерело α -частинок і нейтронів; відкритий 1896 М. Склодовською-Кюрі та П. Кюрі. Т

Полонське, м. у Хмельницькій обл., райцентр; 25 тис. мешк.; підприємства будівельних матеріалів, порцелянової, харчової промисловості; залишки фортечних мурів (XVII ст.), собор 1607, парк (кінець XIX ст.). Відоме як фортеця з 1171.

полотно, лляна, конопляна, джутова чи бавовняна тканина полотняного переплетення різної товщини й призначення; п. буває тонким (батист) або грубим і твердим (п. краєвцьке).

Полотнюк Ярема Євгенович, нар. 1935, укр. сходознавець, перекладач; син Ірини Вільде; перекладач з перської:

Туті-Наме (*Книга папуги*) Могаммеда Кадері, *Туті-Наме* Ібадулли, *Вибрані поезії* Румі (у співавторстві з М. Ляницьким); з араб.: 10-а частина *Корану* (підстава вивчення *Корану* в школах); *Гра матишка перської мови* у 2 т.

Полтава, обл. центр України, на правому березі р. Ворскли (ліва притока Дніпра); 320 тис. мешк.; підприємства машинобудівної (автоагрегати, хім. обладнання), скляної, порцелянової, легкої, харчової промисловості; залізнично-шосейний вузол; вузи, театри, філармонія, 6 музеїв; численні пам'ятки архітектури, зокр., дерев'яна Спаська церква (1705–06), семилітній бароковий (єдина збережена в Україні пам'ятка) Хрестовоздвиженський собор (1689–1709) із пізньобарокового дзвіницю, дзвіниця Успенського собору (1774–1801, сам собор варварська зруйнований у 1930-х), Крутла площа із адміністративною забудовою поч. XIX ст., будинок губернського земства (1903–08, архітектори В. Кричевський і О. Ширшов, розписи С. Васильківського та М. Самокиша) у стилі модерн, садиба І. Котляревського. Поселення на місці П. існувало від часів неоліту; перша згадка в Іпатівському літописі 1174 п.н. Лтава, сучасна назва від 1430, мадебурзьке право від XVII ст., м. з 1641; під час Хмельниччини центр Полтавського полку; влітку 1709 поразка укр.-шведської коаліції; з 1803 центр Полтавської губернії, розбудований за генеральним планом, вел. торговельний і господарський центр, осередок укр. громадського і культурного життя (діяльність вільномулярської ложі *Любов до істини*, початки модерної укр. літератури та історіографії, розвиток осві-

Пологи
Пологи відбуваються завдяки ритмічним скороченням (перейми) матки

Полоній
атомна маса 208,98;
густина 9,32 г/см³;
темп. пл. 254°C;
темп. кип. 962°C

Марко Поло
Подорожі

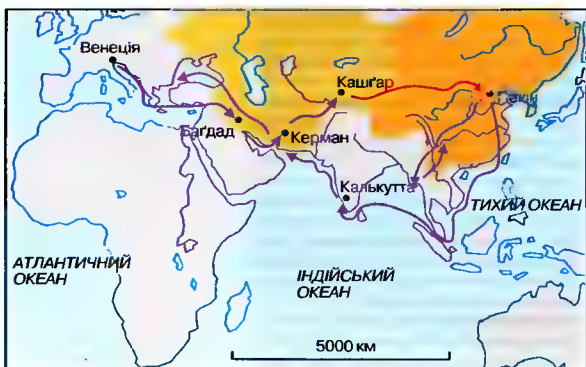

ти); один з провідних центрів доби укр. революції 1917-21; під час II Світової війни значні руйнування.

Полтава Петро (пс. П. Федуна), 1919-51, укр. військовий і політичний діяч, мр. УПА; з 1942 чл. ОУН (бандерівців), з 1948 чл. Проводу ОУН; 1946-49 начальник політико-виховного відділу Гол. військового штабу УПА; з 1950 заступник гол. Генерального секретаріату УГВР; загинув у бою з підрозділом рад. держбезпеки; *Концепція самостійної України і осн. тенденція політичного розвитку сучасного світу; Чому СРСР повинен бути перебудований на принципі незалежних національних держав всіх підсовєтських народів?*

Полтавська битва 1709, генеральна битва Пн. війни між рос. і шведською арміями під Полтавою 27 VI (8 VII); рос. армія Петра I при підтримці козацького війська І. Скоропадського розгромила шведську армію Карла XII; шведський король і його союзник І. Мазепа врятувалися втечею на території Османської імперії; наслідки: перелом у війні на користь Росії, посилення рос. контролю над Гетьманщиною.

Полуботок Павло, бл. 1660-1724, укр. козацький діяч, наказний гетьман Лівобережної України (1722-23); здійснив реформу судочинства; обстоював автономію Гетьманщини, протидіяв Малорос. колегії; 1723 за наказом Петра I ув'язнений у Петропавлівській фортеці в Петербурзі, де й помер.

полуниця, багаторічна трав'яниста рослина родини розових, поширена в районах з помірним кліматом; вирощують задля соківитих запашаних ягід, споживають свіжими і переробленими: плантація п. використовується 3-6 років. І

Поль Олександр, 1832-90, укр. підприємець, меценат культури, колекціонер і музеєзнавець; відкрив багаті залізорудні поклади у Кривому Розі, заснував фр.-укр. підприємство для їх видобутку; дослідження та колекціонування предметів старовини Пд. України, зосереджених у створеному П. Катеринославському музеї; праці з музеєзнавства та археології.

полька, чеський народний танець, жвавий, музичний розмір 2/4, виник бл. 1830, швидко завоював популярність в Європі; використовувався як стилізований музичний жанр.

польові шпати, група мінералів, алюмосилікати калію (напр., ортоклаз, мікроклін), натрію і кальцію (плагіоклази); білі, червоні, сірі; гол. складники ба-

гатьох магматичних і метаморфічних гірських порід, найпоширеніші мінерали у земній корі; в Україні - Укр. шит. **польська мова**, належить до зх.-слов'янських мов (лехітська підгрупа); гол. діалекти: великопол., малопол., мазовецький, слезький і кашубський (вважається окремою мікроевою); літературна мова на основі великопол., малопол. та мазовецьких говірок (XVI ст.); традиції письменства на лат. графічній основі сягають XI ст.

польсько-литовська унія, союз Польщі та Вел. князівства Литовського у XIV-XVIII ст.; започаткована 1385 актом у Крєві (Крєвська унія), підтверджувалась і змінювалась 1401 у Вільні і Радомі, 1413 в Городлі (Городельська унія), 1432-34 у Гродні, 1499 у Вільні, 1501 в Мельнику, остаточно 1569 в Любліні (Люблінська унія); 1447-92 і 1501-69 тільки персональна унія; 1569 Вел. князівство Литовське об'єдналося з Польщею в Річ Посполиту Обох Народів; фактичний кінець п.-л. у поклала втрата незалежності Річчю Посполитою 1795, а остаточний - проголошення незалежності Литовської Республіки 1918.

Польща (Polska, Республіка Польща), держава у Центр. Європі, омивається Балтійським м.; низовина (75% більш ніж 200 м н.р.м.); переважає льодовиковий та периглаціальний ландшафт; на пн. широка смуга озерних країв (Великопол., Поморське, Мазурське), розділена прадолинами, далі на пд. - моренні вис., рівнини з пагорбами та долини численних р. (Сілезька, Великопол., Мазовецька, Підляська низ.); г. (Зх. та Центр. Бєсиди, Зх. Бєсиди, Татри - найвищі у П., Судети з Карконошами) та вис. (Сілезька, Краківсько-Ченстоховська, Кєлєцька з Свєнтокшицькими г., Люблінська, Розточчя), які займають пд. частину П.; клімат помірний, теплий; 99,7% у басейні Балтійського м.; густа мережа рік; більше 9 тис. оз. площі понад 1 га; водосховища (Солінське, Влоцлавське), мінеральні джерела (Криниця, Кудова-Здруй, Івонич-Здруй), болота (найбільше - Бєжанська улоговина); дефіцит води, ос. на Лодзькій височині та Катувіцькому плоскогір'ї. Держава з однорідним національним складом (національні меншини становлять бл. 1,5 млн., пер. українці, білоруси, німці) та віросповіданням (бл. 35 млн. римо-католиків); найбільша густота населення у Лодзькому та Катувіцькому воєвод-

ствах (750-600 мшк. на км²); міське населення 62%. Промислово-сільськогосподарська держава у фазі структурного переходу від планової до ринкової економіки; корисні копалини: кам'яне та буре вугілля, руди міді, цинку і свинцю, срібло, сірка, кам'яна сіль, гірські породи, нафта та природний газ; харчова (м'яса, спиртова, молочна, цукрова, фруктово-овочева), паливно-енергетична (видобуток вугілля, переробка нафти, вугілля, електростанції), приладобудівна (устаткування для шахт, хім., будівельної промисловості, легкові автомобілі, вагони та локомотиви, судна, телевізори, побутові електротовари, кабель), хім. (штучні добрива, побутова хімія, ліки, косметика) промисловість, чорна та кольорова металургія (виплавка сталі, міді, цинку); текстильна, деревообробна промисловість, текстиль, цемент, скло; найбільший промисловий район - Верхньосілезький промисловий округ. 60% поверхні - земельні угіддя (орні ґрунти 46%), лісів 28%; у приватній власності понад 3/4 земельних угідь; триває процес переструктурування державних господарств; вирощування пшениці, жита, пшєа, картоплі, цукрових буряків, ріпаку, фруктів та овочів; свиарство, розведення вел. рогатої худоби, овець та птиці; кінні заводи, рибальство (пер. морське). Залізниця (довж. сітки бл. 23 тис. км, найважливіші: Берлін-Познань-Варшава-Бєрєстє, вузькога магістраль Тарновські г.-Гдиня, гідки з Катувіц до Щєцина та в Україну) та шосє (довж. доріг з твердим покриттям бл. 230 тис. км); найважливіші морські порти: торговельні Гданськ, Щєцин-Свиноуйсьде, Гдиня, пасажирський (поромі) Свиноуйсьде; гол. міжнародний аеропорт Варшава-Окенце. Мальовничі туристичні райони: узбережжя Балтійського м., Мазурський озерний край, Татри, Бєсиди, Карконоші; м., які найчастіше відвідують: Варшава, Краків; зростає число закордонних туристів. □ (с. 986)

половання, вистежування, переслідування, відстріл або вилот тварин згідно з мисливськими правилами; важлива частина мисливства.

полядвця, прихребетна частина м'ясної туші, цінна сировина для приготування копченої паливдци, а також відбивних котлет.

поляки в Україні (самоназва поляци), національна меншина, мова пол., віруючі католики або протестанти; в

Україні 219 тис. На території України вперше з'явилися в XI ст., примусово поселені кн. Ярославом Мудрим; міграція в Україну розпочинається у XIV-XVI ст., ос. після Люблінської унії, коли пол. магнатам король роздавав вел. земельні масиви. У XVIII ст. пол. населення України - магнати-поміщики, католицьке духівництво, міська інтелігенція, безземельна шляхта, яка отримувала статус чиншових селян, селяни-переселенці з Мазовша (мазури); з 2-ї полов. XVIII ст. з метою колонізації Пд. України рос. уряд селить там пол. колоністів: з 1814 у Бєссарабії, з 1845 у Донбасі; з 90-х XIX ст. друга хвиля міграції в Україну, ос. у Волинську обл. та на Пд. України; у XIX ст. значні анклавні, найбільший Львів (50,3% населення). П. внесли значний внесок у культуру України; у 20-30-х на території УРСР пожвавлення національно-культурного життя, створення пол. району (Мархлевськ); з середини 30-х репресії, масова депортація пол. населення до Казахстану та у Сибір, винищення пол. інтелігенції та духовенства; 1939-41 із Зх. України депортовано бл. 900 тис. п. У 1944-47 відбулася масова примусова міграція п. до Польщі. Зараз проживають пер. у Поділлі, Поліссі, Житомирській, Хмельницькій, Вінницькій, Львівській обл., подляючись на різні етнічні групи з регіональними особливостями; зосереджені у м.: 94% уродженці України. Рідною мовою вважають пол., укр., рос., білоруську; з 1980-х ренесанс етнічної самосвідомості; функціонує культурно-освітнє товариство п. в Україні (з відділеннями по різних обл.), виходить 2 газети пол. мовою (Київ, Львів); на Зх. Україні 100 шкіль з пол. мовою викладання; пожвавилось релігійне життя - 3 римо-католицьких єпархії (Львівська, Кам'янець-Подільська, Житомирська) з 20 парафіями.

поляни, сх.-слов'янське плем'я (союз племен) VI-IX ст. у Середньому Подніпров'ї; центр Полянської землі - Київ; перша згадка у *Повісті временних літ*; очолював полянський союз кн. Кий та його брати Щек і Хорив; згадка у вірменському літописі VII ст., остання згадка 944; пізніше відомі п. н. Русь.

поляр, трикотаж з волоконним покриттям, теп. вигодовляється пер. з поліестерової мікроволоконної пряжі; легкий, добре поглинає воду.

поляризація світла, впорядкування коливань світлового вектора (електричного вектора електромагнітної хвилі);



Полуниця

Польща



Польща перед поділами



II Річ Посполита

Географія

Найбільші міста	тис. мшк.
Варшава	1 641
Лодзь	829
Краків	746
Вроцлав	643
Познань	582

Ріки	км²
Вісла	1 047
Одра	854
у Польщі	742
Варта	808

Озера	км²
Снярдви	113,8

Найвищі гори:	м
Риси (Татри)	2 499



Польща
312,7 тис. км²
ЗВ, 6 млн. мшк. (2001)
123 мшк. на км²
Столиця: Варшава
Державна мова: польська
Грошова одиниця: злотий

Історія

Період до 1795

Початки державності у середині X ст. (династія П'ястів), у 966 запроваджено християнство; 1385 персональна Крєвська унія Польщі та Вєл. князівства Литовського; 1569 — Люблінська унія; від середини XV ст. зростає політичне значення шляхти; з 1 пол. XVII ст. — домінування магнатів; з кінця XVII ст. війни з Росією, Швецією та Османською імперією; у XVIII ст. внутрішнє послаблення держави та посилення впливів Росії; 1772, 1793, 1795 Річ Посполита поділена між Росією, Пруссією та Австрією; спроби реформ та збройна боротьба у кінці XVIII ст.: Конституція 3 травня 1791, повстання Т. Косцюшка 1794.

Період чужоземного панування

Після Віденського конгресу (1815) створене автономне Кор. Пол., підпорядковане Росії, Вєл. князівство Познанське з незначною автономією у складі Пруссії, Галичина як частина Австро-Угорської монархії; 1815-46 існувало вільне м. Краків (під контролем 3 країн: загарбників); національні повстання у Кор. Пол. — Листопадове (1830-31) та Січневе (1863-64) — закінчилися поразкою; у II пол. XIX ст стрімкий розвиток пол. науки, культури у Галичині.

II Річ Посполита I II Світова війна

У 1918-19 відновлено Пол. державу; до 1921 бої за збереження незалежності та перебіг кордонів Польщі (зокр. пол.-більшовицька війна 1919-21); 1921 прийнято Конституцію, яка підтверджувала демократичні основи державного устрою; після 1926 (травневий переворот) сформувалася авторитарна система політичного правління (Ю. Пілсудський). У 1939 внаслід. нападу Німеччини та СРСР Польща втратила незалежність; окупаційні власті застосовували терор (знищення мирного населення, ув'язнення в таборях, виселення), проводили політику германізації (німці), силоміць запроваджували новий соціальний устрій (рад.); уряд II Рєчи Посполитої продовжував діяльність у еміграції (у Франції, потім Великій Британії); відновив збройні сили, створив у Польщі підпільну мережу (підпільні органи державної влади); VIII 1944 АК вчинила спробу визволення столиці (Варшавське повстання).

Польська Народна Республіка

У 1944-45 на визволеніх теренах комуністична партія Польщі захопила владу та утворила підпорядковану СРСР тоталітарну державу з плановою бюрократичною економікою; масовий терор; у X 1956 терор обмежений, система керівництва та економічної політики переглянута; однак громадські виступи 1956, 1970, 1976, 1980-81 та боротьба опозиції (Солідарність) були придушені силою (запровадження у 1980 військового стану), опір суспільства та хронічна економічна криза привели у 1989 до політичного компромісу між СОРП і представниками опозиції, мирної зміни влади й повалення комуністичної системи. Після 1989 сформувалася багатопартійна демократична політична система (декілька десятків партій), втілено програму осн. економічних, соціальних та політичних перетворень (план Бальцєровича); 1997 прийнято демократичну конституцію; з 1995 президент О. Кваснєвський.



у лінійно поляризованій хвилі коливання цього вектора відбуваються в одній площині (площині поляризації) та є перпендикулярними до напрямку поширення світлової хвилі; для п.с. використовують поляризатори (напр., ніколь).

Полярна зірка, найяскравіша зірка у сузір'ї Малої Ведмедиці; розташована поблизу N. I

полярне коло, земна паралель, яка проходить через геогр. шир. +66°33' (пл.) або -66°33' (пд.); обмежує полярні обл.

полярне сяйво, світіння верхніх шарів земної атмосфери, характерне для арктичних та антарктичних регіонів; виникає внаслід. бомбардування атомів і молекул розрідженого повітря протонами та електронами, випромінюваними Сонцем; збуджені атоми (молекули) емітують характерне випромінювання; п.с. має вигляд забарвлених дуг, смуг, драперій; найчастіше спостерігається на вис. 65-200 км, часом сягає вис. 1000 км. I

полярнід, апарат для моментальної фотографії, створений 1947 Е.Г. Лендом.

помазання хворих, у Католицькій і Православній Церквах надання таїн хворим (даннє окреслення — останнє причасті), при хворобі й загрозі смерті; знак укріплення у вірі й відпущення гріхів; назва п. х. походить від виконання священником дійства натирання окремих частин тіла посвяченою олією.

помаки, болгарі, які визнають Іслам, нав'язаний їм турками у XVI-XVIII ст.; до 1984 бл. 450 тис. п. мешкало, пер. на території Родоп; у зв'язку із проведенням проти них акції асиміляції, вел. к-ть емігрувала до Туреччини; мова болгарська з чисельними тур. запозаченнями.

помідор (томат), одно- або багаторічна трав'яниста рослина родини пасльонових, походить із Пд. Америки, овочева культура; вирощують майже повсюдно задля їстівних червоних або жовтих м'ясистих плодів з багатим вмістом вітамінів, мінеральних солей, органічних кислот; споживають свіжими, використовують для переробки (соки, пасти). I

помологія, галузь сільського господарства, розділ садівництва, куди входить наука про морфологічні, анатомічні, фізіологічні та прикладні властивості плодівих дерев і кущів.

Поморська бухта, частина Балтійського м. б. берегів Німеччини і Польщі; гл. до 15 м; сполучена з прот. із Щецином

ською зат.; морські курорти: Засніч (Німеччина), Свиноуйсьце (Польща).

Помпаду (Pompadour) Жанна Антуанетта де, маркиза, 1721-64, фаворитка фр. короля Людовіка XV, мала на нього значний політичний вплив; покровителька мистецтв і науки.

Помпеї (Pompeii), у давнину м. в Італії б. підніжжя Везувію, зруйноване внаслід. виверження вулкану (79 н.е.), розкопки від 1748; відкрито 2/3 міста: руїни вулиць, форум, храм, театри, амфітеатр, терми, приватні будинки (з мозаїками та стінописами).

Помпей Великий (Pompeius Magnus), 106-48 до н.е., рим. полководець, ставленник Сулли; разом з Крассом придушив 71 до н.е. повстання Спартака; завоював Понт і державу Селевкідів; чл. I тріумвірату (60 до н.е.); ліквідував піратство на Середземному м.; у громадянській війні був переможений Цезарем б. Фарсали; втік до Єгипту, де був убитий.

помпейське малярство, у стародавньому Римі різновид стінного декоративного малярства, відомого пер. з Помпеїв; 4 стилі: інкрустаційний (II ст. до н.е.), архітектурний (I ст. до н.е.), єгипетський (I-ша полов. I ст. н.е.), ілюзійний (2-га полов. I ст. н.е.).

помпельмус (шедок, цитрус великий), вид рослин родини рутових, поширений у Пд.-Сх. Азії, плодова культура; високі дерева з крупною компактною кроною; плоди вел. (до 2 кг), круглі або грушоподібні з кисло-солодким м'якушем.

Помпиду (Pompidou) Жорж, 1911-74, фр. політик; близький співробітник Ш. де Голля, продовжувач його політики; 1962-68 прем'єр, з 1969 президент.

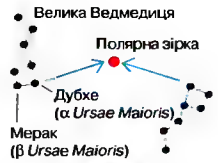

Полярна зірка
У будь-який час ночі лінія, проведена через 2 крайні зірки ковша Великої Ведмедиці, приблизно вказує на Полярну зірку



Помідор



Полярне сяйво



Шотландський поні



Валлійський поні



Пончо

Поп-арт
Р. Ліхтенштейн
Безнадія

пом'якшувачі → пластифікатори.

Пон д'гар, водопровід, споруджений римлянами у 19 до н.е. для постачання водою міста Нім, що на пд. сучасної Франції: висота 49 м; довжина 275 м; частина системи мостів і акведуків, що тягнеться на відстань 48 км від джерела Ойр.

поні, дрібні коні, здебільшого сильні й витривалі, використовують як декоративних та для роботи; відомі англ. (валлійські та шотландські) п. І

попор (катаворт), місце погинання вод (потоків, р.) в глибинні верстви земної поверхні у карстових районах.

Понт Євксієвський, давньогр. назва Чорного м.; торговельні зв'язки між гр. м. - колоніями і Середземномор'ям, пер. вздовж берега.

понтіфікат, окреслення періоду влади папи Рим.

Понтійські гора, г. в Туреччині, над Чорним м.; довж. 1000 км, вис. до 3937 м; землетруси: буквої та хвойні ліси.

понтон, плавуца водонепроникна конструкція, напр., надувний човен (рятівні та ін. п.) або резервуар у вигляді прямокутного паралелепіпеда, наповнений повітрям, що служить для утримування на воді різних споруд (напр., мостів).

пончо, верхній одяг індіанців Центр. і Пд. Америки; сукняний прямокутник з вирізом для голови. І

пов'язтя, необхідна складова частина абстрактного мислення, яка є формою представлення дійсності у свідомості, відіграє важливу роль у процесі пізнання.

Поопо, солоне оз. у Зх. Болівії, в Андах, на вис. 3690 м; бл. 2,5 тис. км² (змінне), глиб. до 3 м; заболочені береги; підживлюється з оз. Тіг'ака р. Десаугадеро.

Поп (Pope) Александр, 1688-1744, англ. поет; гол. представник і теоретик кла-



сцизму в англ. літературі; адепт раціоналізму; іроїкомічна поема (*Вихрадення локонів*), сатира Дунсада, поетичні епістоли. переклад *Iliadi* та *Odиссеї* Гомера.

поп-арт, тенденція у сучасному мистецтві; виникла на поч. 60-х XX ст. (у США), полягає у творенні композицій з готових предметів, які інколи механічно рухаються, часто зі звуковим ефектом; наслідують стилі реклами, коміксів; розмаїття засобів і технік; гол. представники: Р. Раушенберг, Дж. Сігал, Е. Воргол. І

попеліаці, група комах, належать до ряду рівнокрилик; бл. 4,5 тис. видів; живуть колоніями; проходять складний цикл розвитку (у деяких 9-12 різних форм, серед яких, напр., окреме покоління майбутніх самиць); багато небезпечних шкідників. філоксери, бавовняні п., бурякової п. І

Попелюшка печера, пам'ятка природи у Новоселицькому районі Чернівецької обл.; карстового походження, відзначається вел. к-тю натічних утворень (сталактитів, сталагмітів), багато підземних оз.; вхід в урочищі Крива, недалеко від Подвірного; довж. підземних галерей (3 яруси) 150 км. довж. пройденних ходів 80 км.

попят, сума благ, які покупці хочуть і можуть купити у певний час при різних цінових діапазонах.

поплі вулканічний, найдрібніший піроксенітний матеріал (діаметром до 2 мм), який викидає вулкан під час вибуху.

поповзень, співочий птах ряду горобцеподібних, заселяє ліси і зарості Євразії та Пн. Америки; довж. бл. 15 см; ноги короткі, чіпкі; гніздиться у дуплах; живиться комахами. вишукуючи їх під корою дерев; охороняється. І

Попович Євген Оксентович, нар. 1930, укр. перекладач з нім. мови, чоловік О. Сенюк; переклади творів Лессінга, Гете, Гофмана, Г. Гессе, щоденників О. Колблянської.

Попович Мирослав Володимирович, нар. 1930, укр. філософ; з 1956 в Інституті філософії АН УРСР, чл.-кор. НАНУ, з 1990 гол. Укр. філософського товариства; праці з проблем логіки, методології та філософії науки, філософії та історії культури; *Світлогляд давніх слов'ян*, *Раціональне і виміри людського буття*; Шевченківська премія 2001 за книгу *Нарис історії культури України*.

Попович Павло Романович, нар. 1930, перший укр. льотчик-космонавт; ген.-мр. авіації, д-р технічних наук; перший груповий (разом з А. Ніколаєвим) кос-

мічний польот 12-15 VII 1964 на кораблі *Восток-4*; вдруге побував у космосі 3-19 VII 1974 (корабель *Союз-14*, орбітальна станція *Салют-3*); художньо-документальні повісті *Вилітаю вранці*, *Поклик Галактики*, *Випробування космосом і землю*; один із засновників і гол. товариства українців Москви *Славутич*.

Попокапетель, діючий вулкан у Пд. Кордильєрах (Кордильєра Вулканічна), у Мексиці; вис. 5452 м; вічні сніги; у кратері - родовища сірки.

Поппер (Popper) Карл Раймунд, 1902-94, австр. філософ; після II Світової війни у Вел. Британії та Новій Зеландії, проф. Лондонського та Веллінгтонського унів.; займався методологією природничих і суспільних наук, епістемологією, філософією політики; піддавав сумніву існування законів історичного розвитку; піддав критиці тоталітарні доктрини; вважається одним з найвидатніших філософів XX ст.; *Логіка і зростання наукового знання*, *Відкрите суспільство та його вороги*.

попса, естрадні музичні твори низького художнього рівня, що популярні протягом короткого часу.

популізм, просте ототожнення демократії з необмеженою реалізацією волі більшості; пропагування політичних цілей незалежно від навівних партій та інституцій через безпосереднє звернення до народу з метою тиску на владу, політичну еліту.

популярні, у стародавньому Римі неформальне політичне угруповання, що сформувалося в період діяльності братів Гракхів (133-121 до н.е.); противники оптиматів; п. боролися за аграрні реформи та демократизацію державного устрою; гол. представники: брати Гракхи, Цинна, Марій, Цезар.

популяція, група особин одного виду, що заселяють певну територію, схрещуються між собою (мають спільний генофонд), але ізольовані від ін. п. цього ж виду; структуру п. визначає її густина, пропорційна к-ть самиць і самиць, зрілих і молодих особин.

пори року, кліматичні періоди, що є наслідком руху Землі навколо Сонця і нахилу земної осі до орбіти.

порівняння, зіставлення явищ за допомогою сполучників: як, ніби, наче, якби і т.ін.; гомерівське п. - розширене до розмірів самостійного образу.

поріг річковий, поперечні скельні уступи в річковому руслі; швидкі й невел. водоспади на гірських потоках; виник-

ли внаслідок різної відпірності гірських порід на руйнівну діяльність води; напр., катаракта, пороги Дніпра.

порічка (смородина), кущі родини агрусових, плодова культура, поширена в помірному кліматі; плоди в гронах, їстівні; в Україні дико росте п. червона, вирощують п. чорну - плоди з вел. вмістом вітаміну С, має лікувальні властивості; п. звичайну - з червоними або білими плодами. І

поркушняк, родина гризунів, заселяють ліси Пн. Америки; 9 видів; частину шерсті замінюють короткі гострі голки; рослинодітні.

порода, група особин в межах виду, що відрізняється комплексом своєрідних ознак, які передаються спадково; розрізняють: п., що виникла у природних умовах і зветься географічною, та виведену людиною п. тварин.

порода порожня, порода, яка при відобуванні з родовища певних корисних копалин вважається некорисною.

порожнє тіло, заповнений рідиною простір поміж стінкою тіла і внутрішніми органами у тварин і людини; первинна п. т. утворюється з бластули, вторинна п. т. - зелома.

порожнєворогі, родина парнокопитних ссавців; бл. 120 видів. роги пер. мають як самці, так і самиці; роги з грубими роговими чохлами. ростуть протягом цілого життя (п. їх не скидають); антилопи, буйволи, білці, зубри.

пором, судно для перевезення людей, товарів і транспортних засобів, що самостійно в'їжджають на палубу; звичайно рухається власним ходом або за допомогою троса, протягнутого між берегами; морськд п. є різновидами пасажирських суден; носові і кормові ворота полегшують в'їзд в'їзд транспортних засобів.

порох стілецький, вибуховий матеріал; при горінні виділяє газу, енергія яких використовується для метання куль, дробу, снарядів; порох чорний (димний) - суміш нітрату калію, деревного вугілля і сірки, теп. застосовують пер. у піротехніці; порох бездимний, гол. компонентом якого є нітроцелюлоза, - для виготовлення військової та мисливської амуніції.

порт, ділянка на стикку суходолу і води, устаткована таким чином, що уможливає безпечну стаянку суден, їх завантаження і розвантаження.

порт, точка приєднання зовнішнього пристрою до комп'ютера.

порт фнетр, вікно, що сягає підлоги, часом із зовнішньою балюстрадою.



Попелиця

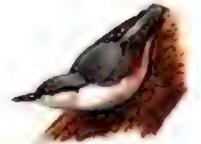

Поповзень звичайний

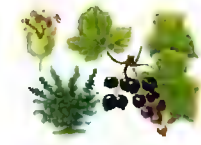

Порічка чорна



Порічка червона

Порта (Porta) Джакомо делла, між 1537 і 1541-1602, іт. архітектор періоду переходу від маньєризму до бароко; фасад церкви Льї Джезу в Римі.

портер, темне міцне пиво (понад 5% міцності), з характерним солодовим запахом та хмелево-винним смаком; походить із Вел. Британії.

портик, зовнішня частина будівлі, виступаюча до переду або заглиблена, відкрита принаймні з одного боку, оточена рядом колон, прикриває пер. гол. вхід.

Портленд (Portland), м. у США (штат Орегон), над р. Колумбія, у метрополії П.-Банкувер; 445 тис. мшк.; деревообробна, харчова промисловість; доступний для океанських кораблів порт; 2 унів., музеї; архітектурні ансамблі XIX-XX ст.

Порт-Луї, столиця і порт Маврикію; на о-ві Маврикій, б. Індійського ок.; 145 тис. мшк.; цукроварна, пивоварна промисловість; унів. Заснований 1736 французами; важливий пункт на морському шляху між Європою та Азією.

Портман (Portman), Наталі нар. 1981, амер. кіноактриса; різнопланові ролі у фільмах *Леон*, *Красиві дівчата*, *Марс атакує*, *Зоряні війни*. Епізод першої. Прихована загроза; *Зоряні війни*. Епізод другої. Атака клонів.

Порт-Морсбі, столиця і гол. порт Папуа-Нової Гвінеї, на пд.-сх. узбережжі Нової Гвінеї; 174 тис. мшк.; міжнародний аеропорт; унів.

порт (портвейн), кріплене десертне вино (до 20% міцності), виробляється у басейні р. Дуеро (Португалія), традиційно експортується зм. Порто, пер. до Вел. Британії; витримуване у бочках п. брунатного кольору, у пляшках – рожеве, з типовим осадом.

Порто-Ново, столиця Беніну, порт б. Гвінейської зат.; 240 тис. мшк.; торговий центр регіону; вирощування олійної і кокосової пальми. У XVI ст. порт торгова факторія; від кінця XVII ст. столиця держави народу фон, загарбаної в XVIII ст. Дагомеєю (один із центрів торгівлі невідомими); від 1894 адміністративний центр фр. колонії Дагомея.

Порт-о-Принс (Port-au-Prince), столиця і гол. порт Гаїті, на Карибському м.; 753 тис. мшк., міська агломерація 1,2 млн.; промисловий (цукроваріння, металургія, хім. промисловість), торговельний та туристичний центр; унів.; транспортний вузол (міжнародний аеропорт).

Порт-оф-Спейн (Port-of-Spain), столиця і гол. порт Тринідаду і Тобаго, на Карибському м., на о-ві Тринідад; 51 тис. мшк.,

міська агломерація 150 тис.; найбільше м. і гол. промисловий (харчова, текстильна, хім.) та культурний осередок країни; унів.; міжнародний аеропорт.

Порт-Саїд, м. у Єгипті, порт на Середземному м., б. входу в Суецький канал; 460 тис. мшк.; безмитна зона; корабельня, хім., електронна, скляна промисловість; рибальський порт (вел. морозильники); шлюзова станція.

Порту (Porto, Oporto, Opporto), м. у Пн. Португалії, при впадінні р. Дору до Атлантичного ок.; міська агломерація 1,7 млн. мшк.; найбільший у країні осередок прядильної і текстильної промисловості; нафтопереробний, суднобудівний заводи, торговельний і рибальський порт; унів.; рим. Портус Кале; з XI ст. центр графства, яке у XII ст. перетворилося на Португальське кор.

Порту, португальський футбольний клуб; заснований 1893 у Порту; стадіон *Даш Анташ*; кольори: синьо-білі; чемпіон Португалії – 21, Кубок Португалії – 9, Суперкубок УЕФА – 1, Кубок Чемпіонів – 1, міжконтинентальний Кубок – 1; гол. тренер Октавіо Мачадо.

Порту-Алегрі (Porto Alegre), м. морський порт у Бразилії, на узбережжі бухти Патуш, адміністративний центр штату Ріу-Гранді-ду-Сул; 1,3 млн. мшк.; центр промисловості (переробка м'яса, легка) та культури (2 унів.); транспортний вузол (аеропорт, Панамер. шосе).

Португалія (Portugal, Португальська Республіка), держава в Європі, над Атлантичним ок., у зх. частині Іберійського півостр. та на о-вах (автономні регіони): Азори, Мадейра; територія, залежна від П. – Макау (до 1999); г. і плоскогір'я Іберійської Месети займають 70% території П.; на пн. масиви Кантабрійських і Кастильських г., розділені долиною р. Дору, на пд. плоскогір'я Алентежу і Альгарве; на узбережжі низовини; о-ви гористі з погаслими вулканами; клімат субтропічний; на пн. країні і о-вах вологий, на пд. середземноморський; рештки вічнозелених лісів з корковим дубом, хащами макі; португальці (99%); католики (94%); у містах 34% населення; економічний розвиток пов'язаний з напливом іноземного капіталу та інтеграцією з ЄС; гол. напрямки: обслуговування, пер. туристів з-за кордону (о-ви, історичні міста) й промисловість, пер. харчова (виноробство, олійництво, риба), текстильна й швейна; у Лісабоні та Порту суднобудівна, автомобільна й нафтопереробна; розвинуте садівництво: цит-

русові, оливки, виноград, на о-вах ананаси і банани; вилос сардини й тунця; автомобільний і морський транспорт; гол. порти: Лісабон, Порту. □ (с. 992)

Португеса (Portuguesa), штат у Венесуелі, на низ. Оріноко; 15,2 тис. км², 626 тис. мшк.; адміністративний центр Гванаре; вирощування зернових, тютюну; експлуатація лісів; тваринництво (худоба, свині).

порфір, магматична гірська порода, жильна або вилівна; із дрібнозернистої кристалічної маси і давніх кристалів мінералу; в Україні - Укр. щит.

порцеляна (фарфор), тонкошпінні керамічні вироби із багатокомпонентної сировини (каолін, кварц, польовий шпат та ін.), після випалу – білий черепок, що злегка просвічує; глазурована або неглазувана (бісквіт); художні декоративні вироби, столові і лабораторний посуд, електричні ізолятори; п. винайшли у Китаї в VII ст., в Європі відомо з XI ст. (китайська п.), з 1710 у Мейсені працював перший європ. завод п.

Порше (Porsche) Фердинанд, 1875-1951, австр. автоконструктор. 1934 згідно з програмою Гітлера розробив модель *народного автомобіля* для сім'ї середнього достатку, знаменитий автомобіль *Фольксваген (жук)*; у роки війни працював над створенням самохідних знарядь *Фердинанд*, танків *Тигр*; після війни розробив спортивні автомобілі *Порше*; засновник фірми *Porsche*.

порядок величини, наближена оцінка значення певної величини, яка дозволяє визначити приблизно проміжок, у якому знаходиться ця величина.

порядок денний, список справ, визначених для розв'язання впродовж засідання суду, законодавчого, представницького чи будь-якого ін. колегіального органу.

Посада (Posada) Хосе Гваделупе, 1851-1913, мексиканський графік; гравюри, ліографії, у яких П. торкався проблем суспільної критики, побутової, політичної та сатиричної тематики; звертався до народного мистецтва; творчість П. вплинула на становлення національного мексиканського малярства.

посадник: 1) намісник кн. в Київській Русі; 2) у Новгороді (XII-XV ст.) і Пскові (XIV-XVI ст.) виборний (з числа бояр) правитель.

Посейдон, у гр. міфології бог моря, опікун моряків і рибалок, син Кроноса і Реї, брат Зевса і Гадеса, з якими ділив владу над світом, чоловік Амфітрити, батько численного потворного потом-

ства; атрибут влади – тризуб, яким П. добував воду зі скелі, збурював і заспокоював хвилі; в рим. міфології – Нептун. **посередник** → медіатори.

посесійні селяни, соціальна група селянства, прикріплено до підприємства; в Україні XVIII ст. 2 мануфактури (Лушків, Яшків), де працювали п. с., особисто звільнені після реформи 1861; в Галичині п. с. були прикріплені до державних маєтків, що перебували в оренді, особисто звільнені після 1848.

послання, віршований літературний твір у формі листа до уязного або справжнього адресата; характерний ліричним, сатиричним, філософським настроєм.

послідовність, впорядкована множина елементів будь-якої природи, яку нумерується за допомогою натуральних чисел 1, 2, ..., n: п. чисел, п. функцій; позначається a_1, a_2, \dots, a_n , або $\{a_n\}$, або $\{a_n\}$. **послідовність арифметична**, п. чисел, чл. якої різняться між собою на постійну величину $a_n - a_{n-1} = r$; загальний вид п. а. записується у вигляді $a_n = a_1 + (n-1)r$; сума p перших членів п. а. дорівнює $p(a_1 + a_p)/2$.

послідовність гармонічна, числова послідовність виду $1, 1/2, 1/3, \dots, 1/n$.

послідовність геометрична, числова послідовність, кожний чл. якої описується формулою $a_n/a_{n-1} = q$; загальний вид п. г. записується у вигляді $a_n = a_1 \cdot q^{n-1}$; сума перших чл. п. г. дорівнює $a_1(1-q^n)/(1-q)$; коли $|q| < 1$, то сума всіх чл. п. г. дорівнює $a_1/(1-q)$.

послідовність Фібоначчо, послідовність натуральних чисел, кожний чл. якої (за винятком перших 2) дорівнює сумі 2 попередніх: 1, 1, 2, 3, 5, 8, 13, 21, ...

послуги, господарська діяльність, яка має характер робіт фіз. і юридичних осіб на замовлення ін. осіб; третій після промисловості та сільського господарства сектор національної економіки, який охоплює транспорт, зв'язок, торгівлю, комунальне господарство, охорону здоров'я, освіту, адміністративні органи, юстицію, фінансові та страхові установи, а також багато ін., ск., перукарні.

посол, дипломатичний представник найвищого рівня, який представляє державу перед керівництвом ін. держави чи у міжнародній організації.

посполаті (від пол. *pospoliti* – загальний, звичайний), селяни Лівобережної та Слобідської України в 2-й полов. XVII-XVIII ст. та неказачьке населення Запоріжжя за часів Нової Січі (1734-75),

Португалія

Історія

Простір, заселений іберами і кельтами (в т. ч. племенами лузитанів), з II ст. н. е. у Рим. імперії (романізація і християнізація населення), у V ст. підкорена германськими севами і візиготами, а 711 — мусульманами. Пн. частина, визволена у IX-XI ст., васал Кастилії; з 1139 кор. (до 1249 визволена пд. землі). У XV-XVI ст.

морські експедиції, відкриття (В. да Гама) і колоніальні загарбання у Африці, Пд. Азії і Пд. Америці (Бразилія); 1580-1640 вимушена унія з Іспанією; політичний і господарський регрес, у 2-й пол. XVIII ст. короточасні реформи маркіза Помбала; 1807-11 фр. окупація; 1822 Бразилія здобуває незалежність. З 1910 республіка; 1916-18 участь у

I Світовій війні на боці Антанти; 1926 військовий переворот, 1932-68 диктатура А. Салазара, а 1968-74 М. Каetano; з 1949 чл. НАТО, 1960-85 — ЕОТА; боротьба з визвольними рухами в колоніях (Ангола, Мозамбік). У 1974 т.зв. революція гвоздик: повалення диктатури, політична боротьба за владу і державний лад; 1974-75 визнання незалежності колоній; 1976 демократична конституція. У 1985-95 правління правоцентристської Соціал-демократичної партії (прем'єр А. Каваку Сілва, ліберальна економічна політика), з 1995 — Соціалістичної партії (А. Гутьєрреш); 1986-96 президент М. Соареш, з 1996 Ж. М. Дуран Баррозу; з 1986 чл. ЄЕС, з 1993 — ЄС.

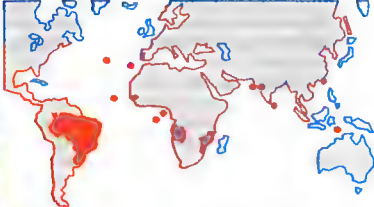

Португалія і мусульмани Колонії Португалії у новітні часи

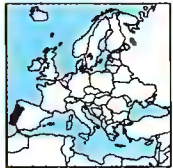

Португалія
92,4 тис. км²
10,0 млн. меш. (2001)
109 меш. на км²
Столиця: Лісабон
Державна мова: португальська
Грошова одиниця: євро

Географія

Міста

Лісабон (міська агломерація) 2,7 млн. меш.
Порту (міська агломерація) 1,6 млн. меш.

Острови

Азорські 2,2 тис. км² 234 тис. меш.
Мадейра 794 км² 253 тис. меш.

Гора

Серра да Ештрела 1993 м

Ріки

Дору (ісп. Дуеро) 322 км
Тахо (Тежу) 202 км



постімпресіонізм, термін для означення мистецьких явищ у Франції 1896-1905; відхід від імпресіонізму і розмаїття мистецьких пошуків як окремих художників, так і груп (неоімпресіоністи, символісти).

постмодернізм, сукупність тенденцій в літературі, філософії та мистецтві 2-ої полов. ХХ ст., пер. у США та Франції; течія катастрофізму, умовність характеру літературних форм, фабули, розповіді, часте використання імітації, цитат, пародії, наслідування (Дж. Барт, С. Рашид, У. Еко та ін.); в архітектурі, графіці та промисловому дизайні поєднання історичних стилів, геометричних форм, часто контрасту кольорів; гол. представники постмодерністичної думки: Ж. Ф. Ліотар, Ж. Дерріда, Г. Делез, Г. Сілверман та ін.

Постойнська Яма (Postojna Jama), карстова печера в Словенії, одна з найбільших у Європі; загальна довж. гротів та коридорів складає 22 км, протікає р. Півка; місце активного туризму.

постструктуралізм, наукова течія в зх. гуманітарній думці, мала зокр., вплив на літературознавство у США та зх. Європі; заперечення будь-яких позитивних знань, можливості раціонального обґрунтування проявів дійсності.

посту соціальний (прогрес), поняття, яке в соціальній філософії означає процес вдосконалення людства і його кінцевого наближення до ідеального стану, в звичайному розумінні — будь-яка зміна на краще в протилежність регресу — зміні на гірше.

посудини сполучені, 2 (або більше) посудини, з'єднані між собою так, що рідина може вільно перетікати з однієї до ін.; якщо вони заповнені однаковою рідиною, то у стані рівноваги її рівень у п. с. однаковий незалежно від форми і розмірів п. с. (рівність гідростатичних тисків); якщо у початковий момент рівні в посудинах неоднакові, то рідина перетікає з однієї посудини до ін. до вирівнювання рівнів. І

посуха, довготривалий період нестачі або відсутності опадів, пер. влітку; п. виникає найчастіше у степових або напівпустельних районах (напр., у Сахель в Африці); трапляється також в Україні.

Потала, давня резиденція буддистського Далай-Лами у Лхасі на виступі скелі Марполо: 13-поверховий палац, у якому понад 1000 кімнат; збудований і 645-94 для Далай-Лами V; помітний звідусіль.

Потебня Олександр Опанасович, 1835-91, видатний укр. учений; д-р філософії, проф. Харківського унів.; гол. Харківського історико-філологічного товариства; основоположник т.зв. психологічного напрямку в укр. мовознавстві; досліджував проблеми взаємодіювання мови та нації, мови і мислення, походження мови; запровадив у практику досліджень порівняльний синтаксис; створена його учнями й послідовниками філософсько-поетологічна школа дістала назву *потебніанство*; Ідеї П. продовжила харківська школа теоретики символізму; виступаючи проти денационалізації, дбав про видання творів укр. письменників; ред. видань творів Г. Квітки-Основ'яненка, П. Гулака-Артемовського, І. Манжури; численні праці (*Думка і мова*, *Мова народність*, *Із записок з теорії словесності*); переклав укр. мовою *Одіссею* Гомера; в різних ділянках науки відомі сини П.: Андрій, учений ботаник, Олександр, учений-електротехнік.

Потелич, с. у Жовківському районі Львівської обл.; перша загдка в Птавівському літописі під 1262; пам'ятки архітектури — Святодухівська церква (1502) з давницею (1593) та дерев'яна давниця Троїцької церкви (1593).

потар (чаша), чаша з підставкою. призначена для евхаристійного вина, що з неї причащаються духівництво та миряни.

Потій Птавій (світське ім'я Адам), 1541-1613; укр. письменник-поет, греко-католицький митрополит Київський і Галицький (1599-1613); один із засновників Укр. Греко-Католицької Церкви; з укр. шляхти, перебував при дворі кн. Радзивілла Чорного, пізніше секретар пол. короля Сигізмунда III Августа; земський суддя у Бересті (до 1588), берестейський каштелян, сенатор; близький приятель кн. В.-К. Острозького; постригся в ченці; ініціатор Берестейської унії 1596; публіцистичні твори на захист унії: *Календар рим. новий*, *Антирилиз*, *Оборона собору Флорентійського*.

потік, невел. природна швидка течія, яка випливає з продуктивного джерела з вузьким руслом.

потляч, урочище племінне зібрання у індіанців пн.-зх. узбережжя Пн. Америки.

потові залози, шкірні залози у більшості ссавців, які виділяють піт; виконують видільну і терморегуляційну функції. І

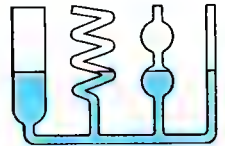

Сполучені посудини



Потові залози
Переріз шкіри людини з виділеною потовою залозою

бл. 800 км; басейн 37,5 тис. км²; гол. притока – Шенандоа; судноплавна; доступна для морських суден до Вашингтону.

ПОТОП, повінь, послана Богом з метою знищення людства, що є частим мотивом у міфології; найвідоміші приклади п. описані у вавилонському епосі про Гільгамеша та в *Біблії* (Ноїв Ковчег).

Потосі (Potosí), м. у Болівії, у Центр. Андах, на вис. 4020 м.; 113 тис. мшк.; центр видобутку руди та виплавки олова; харчова промисловість; унів.; музей; церкви XVI–XVIII ст., кафедральний собор XIX ст., будинки XVIII ст.

Потоцький (Potoski) Ян, граф, 1761–1815, пол. письменник і археолог; писав фр. мовою; досліджував доісторичний період слов'янських земель; репортажі з подорожей; фантастично-філософська повість *Рукопис, знайдений у Сарагоссі*; драматичні твори.

потреба, у психології стан особи, коли вона відчуває брак чогось і що, в зв'язку з істотурою організму, індивідуальним досвідом, а також місцем особи в суспільстві, є необхідним для підтримання її життя, створення умов для розвитку, підтримання визначеного суспільного стану, збереження психічної рівноваги; термін також вживається в значенні мотиву, мотивації.

потрійна точка, точка на графіку кривих рівноваги фаз певної системи, яка відповідає стану рівноваги трьох фаз однорідної речовини (напр., льоду, води і водяної пари).

потрійний стрибок, вид легкоатлетичних змагань, які полягають у виконанні серії з 3-х послідовних стрибків у довж.; перемогу забезпечує найкраща із 3-х спроб. Т

Потсдам (Potsdam), м. в Німеччині, адміністративний центр федеральної землі

Потрійний стрибок

Олімпійські чемпіони від 1968

чоловіки

1968	В. Санєєв (СРСР)
1972	В. Санєєв (СРСР)
1976	В. Санєєв (СРСР)
1980	Я. Уудмає (СРСР)
1984	А. Джойнер (США)
1988	Х. Марков (Болгарія)
1992	М. Конлі (США)
1996	К. Гарісон (США)
2000	Д. Едвардс (Вел. Британія)

жінки

1996	І. Кравець (Україна)
2000	Т. Марінова (Болгарія)

Бранденбург, порт на р. Хафель; 140 тис. мшк.; машинобудівна, точна промисловість; науковий, культурний і туристичний центр; відомий палацово-парковий ансамбль Сан-Сусі з палацом у стилі рококо (XVIII ст.) – нині музей; храми, серед них св. Миколая (1830–49), замок Бабельсберг (1834–49), обсерваторія А. Ейштейна (1920–21), 3 1411 – місто; з 2-ої полов. XVII ст. – резиденція Гогенцоллернів; місце проведення Потсдамської конференції (17 VII–2 VIII 1945).

Потсдамська конференція 17 VII–2 VIII 1945, третя конференція лідерів союзних у II Світовій війні держав: СРСР (Й. Сталін), США (Г. Трумен) і Великої Британії (В. Черчілл, потім К. Етліл); розвивала рішення Ялтинської конференції; прийнято рішення про демілітаризацію і денацифікацію Німеччини, умови окупації і відшкодувань, покарання воєнних злочинців; встановлено пн. і зх. кордони Польщі по Одеру, Зх. Нейсе і Балтійському м.

потужність, робота, виконана за одиницю часу; вимірюється у ватах (Вт), кіньських силах (к.с.).

Потьомкін Григорій Олександрович, 1739–91, рос. державний і військовий діяч, кн. Таврійський з 1783, ген.-фельдмаршал з 1784; учасник палацового перевороту 1762, який привів Катерину II на престол; з 1770 фаворит і найближчий помічник імператриці; ініціатор зруйнування Запорозької Січі (1775); з 1776 ген.-губернатор Новорос. Азовської та Астраханської губерній, сприяв економічному розвитку Пн. Причорномор'я, широко спроваджував колоністів; 1783 реалізував проєкт загарбання Криму Росією; голвнокомандувач рос. армії в рос.-тур. війні 1787–91; наприкінці 1780-х сприяв організації Катеринівського та Чорноморського козацьких військ, отримав титул їх вел. гетьмана.

потяг, біологічно обумовлений мотиваційний механізм, який приводить в дію поведінку, спрямовану на задоволення визначеної потреби організму; напр., п. до їжі, п. статевий.

похід тисячі, 1860, операція, здійснена Дж. Гарібальді, який прибув на Сицилію на чолі бл. 1000 добровольців і скинув уряд Бурбонів; п. т. підтримуваний Кор. Сардинія, став поштовхом до об'єднання усієї Італії.

Походенко Віталій Дмитрович, нар. 1936, укр. вчений-хімік; праці про вплив хім. будови на реакції вільних радикалів.

Почаїв, м. у Кременецькому районі Тернопільської обл., на одній з височин Кременецьких г.; 10 тис. мшк.; музей; комплекс споруд Почаївської Лаври (найбільша православна святиня Зх. України, друга після Києво-Печерської лаври в Україні); у складі комплексу Успенський собор (1771–83), Свято-Троїцька церква (1649), архієрейський дім (1825) та ін., серед святинь Лаври: відтиск ступи Матері Божої з цілою водою, П чудотворна ікона Й моці преподобного Йова. Перша письмова згадка 1450.

початкове навчання, перший ступінь загальної освіти; звичайно триває перших 3–4 роки навчання; має пропедевтичний характер, готує дитину до здобуття систематичних знань на подальшому етапі навчання.

початок → сув'язі.

пошта електронна (англ. e-mail, і-мейл), спосіб пересилання кореспонденції через комп'ютерні та комунікаційні мережі за допомогою спеціальних програм; широко розповсюджена серед користувачів комп'ютерів.

поштові голуби, одна з порід свійського голуба з багатьма місцевими відмінностями; відзначаються здатністю долітти вел. відстані (понад 2 тис. км) і користуватися до голубника; раніше використовували для пересилання листів, зараз із спортивного метою.

Поянху, оз. у Китаї, на пд. від Янцзи; змінна площа, до 5100 км².

пояси Ван Аллена (радіаційні пояси Землі), 2 товстих концентричних кільця, що оточують Землю, з підвищеною к-тю високоенергетичних заряджених частинок (електронів, протонів); утворюються магнітним полем Землі; відкриті амер. фізиком Дж. Ван Алленом. І **пояснення** (плумачення), в логіці міркування, яке полягає у виведенні судження з ін., вже перевірених суджень.

права людини, комплекс фундаментальних, заг. законів, що служать людині без огляду на час, місце, віровизнання, колір шкіри, походження, національність; систему охорони п. л. створено ООН; вперше п. л. визначені у Заг. декларації п. л. 1948; 1966 ООН прийняла Пакти п. л. (Пакт громадянських і політичних та Пакт економічних, суспільних і культурних прав), які покладають на держави обов'язок гарантувати право на життя, незалежність, свободу пересування, свободу сумління й віровизнання; 1950 Рада Європи ухвалила Європ. конвенцію п.

л., окресливши нею обсяг охорони прав і осн. свобод.

Права, за якими судяться малоросійський народ, збірник норм права для України, складений 1743; джерела: Литовські статuti, *Хелмський право*, Литовське *зерцало*, звичаєве право; збірник не затверджений рос. Сенатом і не схвалений козацькою старшиною; не набув чинності.

Правда Ярославичів, доповнення до *Руської Правди* Ярослава Мудрого, прийняті його синами наприкінці 60-х у 70-х XI ст.; збільшувала відповідальність громади за вбивство княжих дружинників і слуг; передбачала тяжкі покарання за підпали господарських будівель, колективні посягання на майно заможних людей тощо.

Правда, укр. літературно-науковий і політичний часопис; виходив у Львові 1867–96; фінансову допомогу надавали П. Куліш та О. Кониський; до 1880 провідний орган народівців; у 1860–70-х співпрацювали: І. Франко, О. Огоноський, О. та В. Барвінські, С. Воробкевич, О. Партицький, В. Навроцький, Ю. Федькович, М. Подолінський, О. Терлецький, О. Кониський, М. Драгоманов, П. Куліш, Марко Вовчок, М. Старицький, Панас Мирний, І. Карпенко-Карий, І. Нечуй-Левицький, С. Руданський, О. Сторожко; у 1880–90-х Б. Грінченко, М. Коцюбинський, А. Кримський, О. Маковей, Ю. Романчук.

правець (тетанус, стовбняк), гостра інфекційна хвороба; виникає внаслід інфікування ран землею, що містить палички п.; симптоми: гарячка, періодичні тоніко-клонічні судороги.

прави, визначення, яке виникло у Франції в період боротьби міщанства проти абсолютизму, коли в склянках 1789 Генеральних Штатах представники духовенства, дворянства та аристократії засідали праворуч, а представники третього стану – лворуч від короля; в XIX ст. розповсюдилося як загальне визначення консервативних угруповань, які вважають найбільш цінною повагу до традицій, авторитету, суспільної ієрархії, а також стриманість в проведінні змін у соціально-економічній і політичній системах.

Правління гетьманського уряду, орган, створений рос. урядом 1734 після смерті гетьмана Д. Апостола для управління Гетьманщиною з метою дальшого обмеження її автономії; складалося з 3-х росіян і 3-х українців; існувало до обрання гетьманом К. Розумовського (1750).

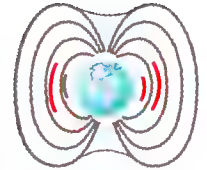

Пояси Ван Аллена

право, система загальнообов'язкових, встановлених чи визнаних державою і забезпечених державними санкціями (у випадку порушення) норм; сукупність правових норм, кодифікована за галузями: конституційне, адміністративне, фінансове, кримінальне, цивільне, шлюбно-сімейне, трудове, екологічне, земельне, цивільно-процесуальне, кримінально-процесуальне п.; системи права також поділяються на кодифіковані (на европ. континенті) та звичаєві, засновані на прецедентах (ск., *коммон лоу* у Вел. Британії та США).

Правобережна Україна, історико-географічна назва частини території України на правому березі Дніпра; територія сучасних Волинської, Рівненської, Вінницької, Житомирської, Кіровоградської, Київської, частково Черкаської та Тернопільської обл.; термін зустрічається в історичних документах 2-ої полов. XVII ст.; за Андрусівським перемир'ям 1667 (за винятком Києва та округи) у складі Речі Посполитої; за Буцьким мирним договором 1672 поділена на 3 частини між Туреччиною, Московською державою та Польщею; за Бахчисарайським мирним договором 1681 переділ кордонів між Московією і Туреччиною; за Карловицьким миром 1699 повністю перейшла до Речі Посполитої; 1793 захоплена Рос. імперією; за умовами Ризького мирного договору 1921 частина земель у складі Польщі; з IX 1939 повністю у складі УРСР.

право помилування, право дарувати (цілком або частково) провину конкретного індивідуума, засудженого в законному порядку судом; зазвичай п. п. має глава держави.

православ'я, одна з 3-х гол., крім католицизму і протестантизму, течій християнства; відокремилася від 3х Церкв після розколу 1054; у доктрині – Святе Письмо, твори Отців Церкви, рішення перших 7 соборів; у літургії причастя у 2-х іпостасях, хрищення зануренням у воду, культ ікон; в організації незнання примації папи, автономія місцевих автокефальних Церков; віруючі пер. у Росії, Україні, Білорусі й балканських країнах; к-ть віруючих – бл. 150 млн. І

Православна Церква, тип релігійної організації, що склався впродовж розвитку православного віровчення після поділу Рим. імперії (395) та оформився після розподілу Церков (1054) як засіб регламентації всередині релігійних спільнот та їх зв'язків зі світськими гру-

пами і організаціями. Поширилася гол. чином у Сх. Європі й на Бл. Сході. Основу віровчення П. Ц., сформульованого у Символі віри, прийнятому на Нікейському (325) і Константинопольському (381) Вселенських Соборах, складають Біблія та св. передання. Центр. місце в культурі П. Ц. посідають 7 християнських таїнств, вел. значення надається святкам, постам, обрядовості. Володіє розробленим канонічним правом. Розрізняють П. Ц. автокефальні (самостійні) та автономні, оскільки, на відміну від католицизму, православ'я не має єдиного духовного центру і єдиного глави (П. Ц. очолюють відповідно патріархи й митрополити).

право таліону, звичай, за яким злочинцеві завдавали такої ж шкоди, якої він заподіяв; п. т. було чинним у стародавньому суспільстві та в середньовіччі.

Прага (Praha), столиця Чехії, на р. Влтава; 1,2 млн. мешк.; економічний, науковий та культурний центр країни; електромашинобудівна, хім., харчова промисловість; центр кінопродукції (*Баррандов*); ярмарки та виставки; вел. транспортний вузол (аеропорт, річковий порт); театри; Карлів унів.; консерваторія; музеї; історична частина м. Градчани: замок, кафедральний собор (XI, XIV-XVIII ст.) та архітектурний ансамбль (XI-XX ст.); ін. історичні частини: Старе М., Нове М., Мала Страна, Вишеград; собори Марії Сніжної (XIV, XVII ст.), св. Миколая (XVIII ст.), св. Яна Непомука (XVIII ст.), синагоги (Старонова, XIII ст.); ратуші (XIV-XIX ст.); палаци: Бельведер Шварценбергів (XVI ст.), Вальдштайна (XVII ст.), Лобковичів (XVI ст.), Черніна (XVII ст.), вілла Америка (XVIII ст.); Кароліnum (XIV ст.), Карлів міст (XIV ст., статуї XVIII ст.), будинки. 3 X ст. резиденція чеських правителів; розквіт у XIV ст. за часів Карла IV; у XIX ст. центр чеського національного відродження; з 1918 столиця Чехо-Словацької, з 1993 – Чеської Республіки.

прагматизм, напрямок в філософії, який виник в кін. XIX ст. в США, вимагав практичного способу мислення і дій, справедливість тверджень пов'язували з їхніми практичними результатами – користь як критерій істини (Ч. Пірс, В. Джеймс, Д. Дьюї, Д. Мід).

Прагматична санкція 1713, едикт цесаря Карла VI про незалежність габсбурзьких земель та їх успадкування також по жіночій лінії.

Прадо (Museo del Prado), у Мадриді, заснований 1819 королем Фердинандом

VII; збірки: малярство ісп., іт., нідерландське, фламандське, нім., фр., англ., голландське; також збірки скульптури: рим., старо-іберійської, ісп. Ренесансу та виробів ужиткового мистецтва.

прадолина, широка долина, утворена в плейстоцені у передгіллі льодовика внаслідок ерозійної діяльності вод, що протікають вздовж його краю.

празеоидим, Pz. хім. елемент з атомним числом 59; жовтуватий метал; хім. активний; на повітрі окислюється, здатний розкладати воду; застосовують як домішку до сплавів, з яких виготовляють осердя електромагнітів, входить до складу напівпровідників; відкритий 1885 К. Ауером фон Вельсбахом. Т

празеліт, мінерал, зеленувата відміна кварцу, яка просвічується; напівдорожничний камінь.

Працька весна 1968, спроба демократизації комуністичного устрою в Чехословаччині; на поч. 1968 нове керівництво комуністичної партії на чолі з О. Дубчеком проголосило відмову від спадщини сталінізму та запровадження соціалізму з людським обличчям; реформи й декларації реформ спричинили VIII 1968 військову інтервенцію держав Йорданського договору та придушення її. п.

праісторія (доісторичні часи), період найдавнішої історії суспільства від появи людини до виникнення писемності та писаних джерел, реконструйованих на підставі тільки археологічних джерел.

Прайм Гед, найдалі висунутий на пн. мис Антарктиди, на Антарктичному півостр.; 63°13'С, 57°17'W.

праймеріз (англ. primaries), первинні вибори у США, на яких висувають кандидатів на власне вибори (ск., президента, парламенту).

прайм-тайм, час, коли телебачення оглядає найбільше число глядачів; найзручніший час для розміщення реклами.

Пракситель, IV ст. до н.е., гр. скульптор із Афін; майстер м'якого моделювання; творив пер. у мarmorу статуї юних богів зі стрункими тілами, сильних і гнучких; роботи П. відомі пер. з копій (*Сапир, що відпочиває, Гермес із малим Діонісом*).

прагматичний погляд у релігієзнавстві, який твердить, що найстарішою формою релігії був монотеїзм, який згодом зазнав виродження, перетворившись на магію, політеїзм та ін. форми вірувань; п. поширювався в кінці XIX ст., зокр., В. Шмідтом.

пращі (люес, сифіліс), хронічна інфекційна хвороба, що виникає внаслідок зараження блідого спірохетою, передається статевим шляхом (п. набути) або від хворої матері до плоду (п. вроджені); симптоми, в залежності від стадії хвороби: висипка, шанкр твердий, зміни у кровоносній і нервовій системах; розпізнавання п. на підставі серологічних реакцій: класична – реакція Васермана, сучасні – VDRL і USR.

прапор, один з 2 осн. символів держави або його складової частини, також міста, інституції, організації, державних установ і достойників; прямокутна або квадратна тканина певного кольору.

прау, малайські та індонезійські веслові і вітрильні човни, що існують протягом тис. майже в незмінному вигляді; пірага з 1 або 2 поплавцями. І

праця, процес комплексної фіз.-розумової активності, метою якої є трансформація природного середовища у такий спосіб, аби збільшити шанси виживання людського роду.

Прага (Praha), столиця Республіки Кабо-Верде (до 1986 – О-ви Зеленого Мису), порт на о-ві Сантьягу (Атлантичний ок.); 62 тис. мешк.; рибальство; рибна промисловість. Заснована португальцями наприкінці XV ст.; пункт вивозу невільників до Пд. Америки; від середини XVII ст. адміністративний центр порт колонії.

преанімізм, віра в безособові надприродні сили, що діють у природі; за переконанням частини прихильників еволюціонізму п. передувало розвиткові релігій анімізму, тобто вірі в існування духів.

Превєр (Prévert) Жак, 1900-77, фр. поет; сповнена простоти поезія буднів (*Казки, Видовища*); сценарій до фільмів М. Карне (*Набережна Турмане*).

Предмості (Předmostí), частина м. Пешерів у Чехії; археологічна та антропологічна стоянка доби верхнього палеоліту; спільна могила викопної людини (рештки кісток бл. 20 осіб) – тіла поховані в позиції навпочіпки, в ямі зі стінками, викладеними лопатками мамонтів, прикриті кам'яним насипом.

Президент України, глава держави, вища посадова особа в системі органів держави; П. У. не очолює і не очолює у жодну з гілок державної влади, він уособлює державу й державну владу в цілому; як глава держави уповноважений виступати від її імені всередині України та поза її межами, є гарантом

Празеоидим
атомна маса 140,908;
густина 6,77 г/см³;
темп. пл. 931°C;
темп. кип. 3212°C

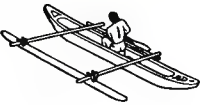

Прау



Православний хрест

державного суверенітету й територіальної цілісності; обирається усім народом шляхом прямих виборів терміном на 5 років, користується правом недоторканості; осн. повноваження у сферах: законодавства (права законодавчої ініціативи, накладання вето на прийняті ВР закони), виконавчої влади (відставка прем'єр-міністра, скасування актів Кабінету Міністрів), військово-політичній (Верховний Головнокомандуючий Збройними Силами, гол. Ради національної безпеки і оборони), кадровій; видає підзаконні акти, укази та розпорядження; П. У.: 1990-1994 Л. Кравчук, від 1994 Л. Кучма.

президентська система, уклад стосунків між парламентом і урядом, у якому президент є прем'єром і формує його; президент, якого обирають на загальних виборах, несе конституційну відповідальність, не має законодавчої ініціативи й не має права брати участь у засіданнях парламенту.

прекльозивний термін (складний термін), призначений для виконання дії термін, після закінчення якого виконання дії позбавлене законного значення (правового результату).

прелат, в Католицькій Церкві титул священника, який має духовну владу над віруючими; також почесний титул заслужених священників.

прелюд, у XVI ст. – короткий імпровізований твір для органу, лютині (пreamбула); після 1650 – вступ, напр., до фуґи, сюїти, сонати da camera; Ф. Шопен створив самостійний фортепіанний п.

премія: 1) нагорода, додаткова винагорода; 2) змінна частина заробітної плати, яку призначають пер. залежно від к-ті та якості зробленого.

препгер, у середньовічних м., в т.ч. України, ганебний стовп, б., якого виставляли на публічний огляд злочинців та піддавали їх тілесним покаранням.

препринт (передрук), репродукція, яка є копією раніше друкованого видання, виконана одним із поліграфічних способів (найчастіше офсетом), із додаванням нових вихідних даних та інколи додаткових текстів.

прерафаеліти (Братство прерафаелітів), пізноромантична (1848-51) група англ. маярів і поетів, що брали за вірність мистецтво XIV-XV ст., гол. риси п.: сентименталізм, символізм, містицизм; виступали проти академізму, проголошуючи програму мистецтва морального відродження, в основі якої було відчуття природи і релігійні пере-

живання; гол. представники Дж. В. Гант, Дж. Е. Мілле, Д. Г. Росетті.

прес, пристрій для створення тиску на предмет чи матеріал шляхом закручування гвинта (механічний гвинтовий п.), за допомогою рідини, яка передає тиск поршні меншої площі на більший (гідролічний п.); п. застосовують, зокр., для пластичної обробки металів, створення відбитків з друккарської форми, пресування предметів з пластмаси, витискання олії з насіння та соку з фруктів, формування брикетів.

преса, усі періодичні публікації, що виходять у світ не рідше одного разу на рік, пер. газети та часописи, прес-релізи, бюлетені, радіо- й телепередачі, а також кінохроніка; поточно – лише періодика, що видається під сталими назвами; у Європі перші періодичні видання з'являються на поч. XVII ст., в Україні у 2-й полов. XVIII ст.

пресбітерії, у християнських храмах частина, деміється гол. вістар, призначена для кліру та відділена від нави балюстрадою.

Преслі (Presley) Елвіс, 1935-77, амер. співак; чисельні хіти; своїми творами популяризував рок-н-ролл; ролі у фільмах.

пресознавство, галузь знань про пресу, спершу тільки про друкування, а пізніше про періодичні засоби масової інформації у цілому; наука про створення, зміст, поширення і сприйняття преси (друкованої, радіо та телебачення).

престиж суспільний, позиція в суспільній ієрархії, визначена мірою авторитету, визнання, впливу і поваги до даної особи чи групи.

пресування, пластична обробка матеріалів (пер., металів) у вигляді листів, смут, фольги та ін., яку виконують, здебільшого, на пресі; включає, зокр., штампування, витяжку.

претор, у Стародавньому Римі з 367 до н.с. найвищий урядовець, заступавідсутніх консулів; обирався на 1 рік; спершу – 1 п., поступово к-ть посад п. зроста до 18 у період принципату; ознаками влади п. були фасції і 2 ліктори, які їх несли, а також курульний стілець.

преторіанці, у Стародавньому Римі вперіод імперії особиста імператорська гвардія на чолі з префектом, утворена Октавіаном Августом; відігравали важливу військову та політичну роль, зокр., ставлячи на трон або скидаючи імператорів; розпуцені 312 Константином Великим.

Преторіус (Pretorius) Андрієс Вільгельмус, 1799-1853, лідер бурів у Пд. Африці під час їх переселення 1835 з пд. на пн. сх. і воєн з племенами банту; організатор республік Наталь і Трансвааль; від його прозвища назва м. Преторія.

Преторія, столиця ПАР (резиденція уряду), адміністративний центр провінції Трансвааль; 528 тис. мешк.; міська агломерація 1 млн.; промисловий (металургійні заводи, в-во транспортних засобів, харчова галузь), науковий (2 унів.) центр; комунікаційний вузол: наукові ядерні дослідження. Заснована 1855 бурськими поселенцями (названа на честь М. Преторіуса, їхнього атаманка); від 1860 столиця республіки Трансвааль, від 1910 – Союзу Пд. Африки.

префект, керівник адміністрації, іноді також начальник міської поліції у низці країн.

префектура, одиниця адміністративно-го поділу, ск., в Японії та Чаді.

преформація, хибна теорія розвитку XVII-XVIII ст., згідно з якою розвиток зародка полягає лише у зростанні організму, що вже існує в одній із статевих клітин.

пресидент, рішення, яке використовують або зобов'язані використати при вирішенні аналогічних справ.

пресесія, рух осі обертання твердого тіла по конічній поверхні, викликаний дією зовнішньої сили, напрямком якої не співпадає з напрямком осі обертання; напр., сили ваги у випадку руху дзиги, сил взаємодії з Сонцем, Місяцем і планетами у випадку руху осі Землі. І

пресциптант, біофосфат, мінеральне фосфорне добриво; застосовують, пер., як кормову добавку.

Прешов → Пряшів.

Пржевальський Микола Михайлович, 1839-88, рос. географ, дослідник Азії, ген.-мр.; чл. Петербурзької АН; 1867-85 здійснив 5 вел. експедицій, вперше дослідив осн. риси природи внутрішніх обл. Центр. Азії, Мусульманського краю, Монголії, Пн. Китаю та Тибету; відкрив дикого коня (кінь П.) та дикого двогорбого верблюда.

пробуток (зиск), різниця між доходами від продажу товарів, виробів послуг та усіма витратами, які були зроблені, аби цей продаж відбувся.

привілей, у період феодалізму монарший акт, на підставі якого певним особам чи станам надавалися ширші права або пільги у дотриманні загальнообов'язкових правил.

приворотель (манжетка), поширена на всій земній кулі трав'яниста рослина родини розових; листки лопатові, квітки непоміжні, жовтуваті; в Україні понад 20 видів; деякі види містять дубильні речовини і барвники. І

придатки, частина родючих органів жінки – яєчники та яйцепроводи.

призма, багатогранник, 2 грані якого (основи) – рівні багатокутники, розміщені у паралельних площинах, а ін. грані (бічні) – паралелограми.

призма, геометричне тіло з прозорого матеріалу (скла, кварцу), обмежене двома непаралельними площинами; використовується для зміни напрямку світлових променів, а також для розщеплення світла; застосовується у багатьох оптичних приладах. І

Приймаченко (Приймаченко) Марія Оксентівна, 1909-97, видатна укр. народна художниця; працювала на Київщині в с. Болотня; серії малюнків *Шпірі* з Бо-

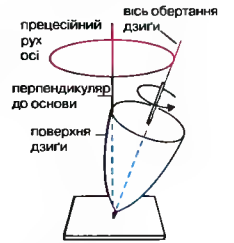

Пресесія
Вісь обертання дзиги
окреслює конічну
поверхню



Приворотель
гострокутний

Призма
Заомлення,
розщеплення та відбиття
світла у призмі

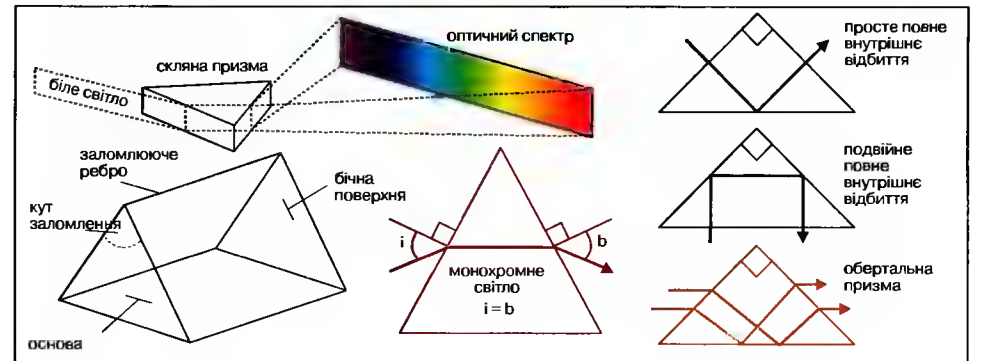

лотні. Людям на радість; Шевченківська премія 1996.

прийменник, несамостійна (службова) частина мови, яка узагальнено вказує на різні відношення і виражає в єдності з граматичними формами граматично залежність іменників та ін. субстантивних слів від дієслів, іменників, прикметників та прислівників, напр.: Іхати до міста, через хворобу, за річкою.

Прикарпаття Північне, тектонічне зниження по зовнішній стороні Зх. Карпат (Польща); відокремлює Карпати від Малопоп. вис. і Розточчя.

Прикарпаття Східне, тектонічне зниження по зовнішній стороні Сх. Карпат; відокремлює Карпати від Подільської вис. в Україні.

Прикаспійська низовина, в Росії та Казахстані, у басейні р. Волги, Уралу і Емби; пд. частина н.р.м. (до 28 м); напівпустельний ландшафт; вздовж р. Волги баштани (овочеві городи); видобток нафти і природного газу (над Ембою), солі.

прикладна психологія, група психологічних дисциплін (психологія праці, виховання і т.п.), які використовують результати фундаментальних досліджень для розв'язання практичних проблем.

прикметник, частина мови, яка називає ознаку предмета і виражає це значення у словозмінних категоріях роду, числа та відмінка; має ступені порівняння: сильний, сильніший, найсильніший.

прикус, взаємне розташування зубних дуг верхньої і нижньої щелепи; зубні коронки обидвох дуг розміщені таким чином, що кожний зуб однієї щелепи змикається з двома зубами ін. : вади п. : передній п., задній п., відкритий п. **приляпала** (реморі), назва 7 видів морських риб, що живуть, причепившись (присоски на голові) до вел. тварин (китів, акул) і живлячись рештками їхньої поживи; довж.: 17-100 см.

Прилуки, м. у Чернігівській обл., район. центр. на р. Удай (притока Сули, басейн Дніпра); 72 тис. мешк.; в-во протипожежного устаткування, підприємства металургійної та металообробної, хім., деревообробної, легкої, харчової (вел. тютюнова фабрика) промисловості; залізнично-шосейний вузол; 2 музеї; Спасо-Преображенський собор (1710-20), собор Різдва Богородиці (1806-15), Миколаївська церква (1720), Прилуцька фортеця (XVIII ст.). Вперше згадується в Іпатіївському літописі під 1092.

примас, у Католицькій Церкві титул і сан архієпископа визначеної єпархії, який

надається папою рим.; п. має почесне верховенство по відношенню до ін. єпископів; в Англійській Церкві титул архієпископа Кентерберійського та Йоркського.

примати, назва групи ссавців, які стоять на найвищому ступені еволюційного розвитку; налічує понад 200 сучасних видів, до яких належать напівмави, мавпи і людина.

Приморськ (до 1964 Ногайськ), м. у Запорізькій обл., район. центр; 14 тис. мешк.; підприємства машинобудівної, харчової промисловості, будівельних матеріалів. Заснований в 1822 як центр болгарських поселень Приазов'я.

Приморський край, у Росії, на Далекому Сх., на узбережжі Японського м.; 165,9 тис. км², 2,3 млн. мешк.; адміністративний центр Владивосток; міське населення 78%; на сх. г. Сіхоте-Алінь (вис. до 1855 м), пд.-зх. частина низовинна; гол. р. Усуру, оз. Ханка; бл. 70% території – ліси; видобток вугілля; кольорова та чорна металургія, корабельні, машинобудування, деревообробна, хім., харчова промисловість; вирощування зернових (пшениця, рис, овес), кормових трав, сої; рибальство, мисливство; гол. порти: Владивосток, Находка, Восточний.

Принс (Принц) (Prince) (справжнє Принс Роджерс Нелсон), нар. 1958, амер. співак і композитор; співпраця з групою The Revolution; хіти Purple rain, Kiss, Thieves in the temple.

Принс-Едуард острів, канадський о-в у зат. Св. Лаврентія, найменша провінція Канади; 5,7 тис. км², 130 тис. мешк.; адміністративний центр Шарлоттаун; низовини; тваринництво, зернові, картопля; вилов риби, ракоподібних; харчова промисловість.

принтер, пристрій для роздруку інформації з комп'ютера; розрізняють, зокр., матричні, струменеві, лазерні п.

принцип науковості, принцип наочання, який рекомендується для того, щоб учні пізнавали дійсність не тільки за допомогою слів, але також і через почуття (спостереження, дослідження), і лише на цій підставі доходили до загальних понять і суджень.

приплив і відплив, періодичні зміни рівня о. і відкритих морів, спричинені притяганням Місяця і Сонця (двічі протягом місячної доби); поблизу узбережжя – до 15 м. І

приправи бульйонні, концентровані продукти гідролізу білкової сировини (напр., м'яса, казеїну, рибного борош-

на), призначені для збагачення смакових і харчових якостей продуктів; як правило, спресовані у кубики.

Прип'ять, р. в Україні (у Волинській, частково Рівненській та Київській обл.) та у Білорусі, права притока Дніпра; найбільша за площею басейну (121 тис. км²), довж. (761 км, у т.ч. на території України 261 км) та водністю (пересічна витрата води у гирлі 450 м³/с); впадає в Київське водосховище; густа річкова сітка (10,5 тис. р. та ручаїв), осн. притоки в Україні: Турія, Стохід, Стир, Горинь, Уж; судноплавна на відстані 577 км, Дніпровсько-Бузьким каналом сполучена з р. Мухавцем (басейн Зх. Бугу).

Прип'ять, м. Київської обл. (в 1985 – 40 тис. мешк.); засноване в 1979 як м. будівельників і енергетиків Чорнобильської АЕС; у ІV 1986 мешк. були евакуйовані, після чого в П. немає постійного населення.

природний добір → добір природний. **природний заповідник**, територія, що підлягає повній або частковій охороні; розрізняють п. з живої (фауни чи флори) або неживої (напр., скельний релієф, річкові пороги) природи.

природний рух населення, у демографії поняття, яким окреслюються факти, що впливають на зміни чисельного складу населення: смерті, народження, подружжя, розлучення.

природні ресурси, органічні й неорганічні об'єкти, що використовуються людиною в процесі в-ва і споживання; поділяються на відновлювані (ск., водні, рибні ресурси) і невідновлювані (ск., корисні копалини).

прискорення, прискірт швидкості за одиницю часу; п. сили ваги (g) – п. вільного падіння тіла на Землю з невел. вис. у порожнечі, його значення залежить від геогр. шир.: нормальне (геогр. шир. 45°, рівень моря) g_n = 9,80665 м/с².

прискорювач, пристрій для прискорення заряджених частинок (електронів, протонів та ін.) або йонізованих атомів, тобто для надання їм кінетичної енергії, достатньої для виникнення ядерних реакцій.

прислівник, незмінювана частина мови, яка позначає гол. чином ознаку дії, а деколи і ознаку ознаки, а також (рідко) ознаку предмета (голосно, давно, по-українськи, тричі і т.д.).

пристосування → адаптація.

присудок, гол. чл. речення, який виражається дієсловом (особовою формою або формою допоміжного дієслова та



інфінітивом осн. дієслова), що означає дію або ознаку, яка приписується підметові.

причча, алегорична розповідь морально-дидактичного або релігійного характеру (напр., у Біблії); раніше також приказка, прислів'я, казка.

Прихильний Амаросій, ?-164 і. укр. архітектор іт. походження; з 1588 підмайстер П. Барбона, з 1591 цехмістер цеху будівничиху Львові; співпрацював з П. Римлянином, В. Капиносом і П. Щасливим; комплекс Успенської церкви, собор бернардинів, храм св. Лазаря у Львові, замок Острозький у Старому Селі, собор з дзвіницею у Жовків.

прихована матерія, форма матерії у Всесвіті, яка не висілає видимого випромінювання, а проявляється через гравітаційну взаємодію; природа її докладно не відома.

причастя святе, у Католицькій, Православній та Англійській Церквах поєднання з Ісусом Христом через вживання під час Служби Божої хліба й вина, освячених (пресображених) на істинне Тіло і Кров Ісуса Христа; в Католицькій Церкві п. с. надається звичайно в одній спостасі – хліба.

причина, поняття, яке означає у філософії спричинюючий і передуючий в часі елемент причинно-наслідкового зв'язку явищ і суджень, комплекс умов (необхідних і достатніх) які викликали певне явище; в звичайному розумінні фактор (необхідний чи випадковий), який викликає певне явище як результат, привід певного явища.

причинність, поняття, яке у філософії означає спосіб пояснення буття згідно з 4 принципами: матеріальним, фор-

Припливи і відпливи Узбережжя з найбільшою різницею рівня води між припливом і відпливом



Прикус
Вади прикусу



Прованс

мальним, діючим (рушійним) і цільовим (Аристотель); форма загальної і необхідної взаємозалежності явищ (думок), які виникають в дійсності, виражають їх взаємозв'язок відношенням причинності.

Приштина, м. в Югославії, в Сербії, адміністративний центр округу Косово; 108 тис. мешк.; дрібна промисловість, ремісництво; культурний центр албанського населення Косова; унів.; музеї; 2 мечеті (XIV-XV ст.), лазні (2-а полов. XV ст.), будинки у ск. стилі.

прищеплювання, вид д. швидкого навчання тварин, який відбувається лише протягом певного періоду життя тварини, у тзв. фазі сприйняття (пізнавання матері дитинчатами).

примабалерина, перша танцюристка балетного колективу, солістка, яка виконує гол. партії у балетах.

примогенітура, першість у праві успадкування, яка належить старш. синові або найстарш. нащадкові по прямій лінії.

пріор, титул керівника ордену; настоятель монастиря у домініканців, кармелітів, бенедиктрів; у бенедиктинців настоятель монастиря залежно від абатства, призначається абатом.

Прієстлі (Priestley) Джон Бойнтон. 1894-1984, англ. письменник, есеїст, літературознавець; романи (*Вулфія ангела*, *Затемнення в Гретлі*, *Сер Майкл і сер Джордж*, *Лондонський тупик*); гостросюжетні п'єси (*Небезпечний поворот*, *Візит інспектора*); збірка оповідань *Криза в будинку Карфей*; автобіографічна книга *За високою стіною*.

Пріцак Омелян, нар. 1919, укр. і амер. історик, тюрколог; чл. НАНУ, іноземний чл. НТШ, з 1957-61 проф. Гамбурзького унів.; з 1964 проф. Гарвардського унів., перший завідувач кафедри історії України ім. Грушевського; ініціатор і перший дир. Гарвардського інституту укр. студій (1973-89); з 1990 дир. Інституту сходознавства НАНУ; праці з історії та історичної лінгвістики тюркських народів, історії України, зокр., Русі: *Походження Русі*.

пробабілізм, філософський погляд, згідно з яким людина не може досягти повного знання, а тільки ймовірного, людина повинна керуватися ймовірними принципами, тому що бракує справжніх критеріїв істини та способів відрізнити добро від зла.

пробіє, прохід електричного струму через шар діелектрика, від чого руйнуються ізоляційні властивості останнього.

проблемне навчання, метод навчання, який передбачає розв'язання учнями теоретичних або практичних проблем під керівництвом учителя.

провайдер, компанія, що надає доступ користувачам до глобальної комп'ютерної мережі.

Прованс (Provence), історична країна у Франції, на узбережжі Середземного м., на сх. від нижньої Рони; частина департаменту Прованс-Альпи-Лазурний берег. Населений лігурійцями, від V ст. до н.е. гр. колонізація; у IV-III ст. до н.е. завойований кельтами, 125-121 римлянами; у середньовіччя у складі Бургундії, від 1032 у Священній Рим. імперії; П. управляли місцеві графи, з 1482 в унії з Францією; 1535 приєднаний до Фр. корони. К

Прованс-Альпи-Лазурний берег (Provence-Alpes-Côte d'Azur), департамент у Франції, на узбережжі Середземного м.; 31,4 тис. км², 4,3 млн. мешк.; адміністративний центр Марсель; охоплює пд. частину Фр. Альп; гол. туристичний регіон Франції; численні пляжі на Лазурному березі, осередки зимових видів спорту в Альпах; морські порти: Марсель (найбільший у Франції), Тулон (воєнний); 140 портів для яхт.

провенієнція (provenientia), у книгознавстві походження документів, яке засвідчувалося, напр., за зробленими на них рукописними записами, особистими знаками (екслібриси, печатки тощо).

провесна (рання весна), період між зимою і власне весною; м'ялива погода; середня добова темп. повітря 0-5°C.

Провіденс (Providence), м. у США, адміністративний центр штату Род-Айленд, порт над Атлантичним ок.; 155 тис. мешк.; міська агломерація 590 тис.; текстильна, машинобудівна, хім. промисловість, в-во біжутерії; унів.; музеї; парадні резиденції, сакаральні та світські будівлі, пам'ятки архітектури XVIII-середини XIX ст.

провідник, речовина, яка добре пропускає електричний струм (за кімнатної темп.), напр., мідь, срібло, платина, а також електроліт, йонізований газ.

провідні пучки, тонкі паралельні лубо-деревинні утворення; проводять у рослині продукти асиміляції і воду з мінеральними солями; на листках п. п. помітні у вигляді жилок, тзв. нервів.

провідні тканини рослин, служать для проведення розчинів води, розчинів мінеральних і органічних речовин; разом із механічними тканинами і па-

ренхімо утворюють систему провідних пучків, яка об'єднує всі органи рослини.

провітаміни, хім. сполуки, які під дією ензимів або світлової енергії перетворюються в організмі у вітаміни, напр., β-каротин п. вітаміну А. ергостерол – вітаміну D₂.

програвач CD → програвач цифровий. **програвач цифровий** (програвач CD, лазерний програвач), пристрій для відтворення звуку з компакт-дисків; зчитування записаного на диску сигналу здійснюється сфокусованим лазерним променем; відбитий від доріжки із записом проміння перетворюється на цифровий електричний сигнал, потім – на аналоговий сигнал, далі – на звук (у гучномовці); п.ц. був розроблений в кінці 70-х – на поч. 80-х фірмою Філіпс (Philips).

програма, низка команд для комп'ютера, що становлять запис алгоритму однієї з мов програмування.

програмне забезпечення (англ. software), всі програми, якими забезпечена комп'ютерна система; розрізняють системне п.з. (зокр., операційна система, транслятори, редактори, графічний інтерфейс користувача) та прикладне п.з., що використовується для виконання конкретних завдань, напр., статистичне п.з.

програмне навчання, метод навчання, що полягає в управлінні процесом навчання при допомозі програмного тексту, який є збірником пов'язаних між собою доз інформації на визначену тему, що подаються в певній послідовності за допомогою спеціального обладнання чи у відповідно розроблених підручниках.

прогрес соціальний → поступ соціальний.

прогрес технічний, процес удосконалення методів витворення, освоєння нових ресурсів та в-ва нових благ.

прогресивізм, реформаторський педагогічний рух по відновленню школи, започаткований XIX-XX ст. в США Д. Дьюї; в Європі розвинувся п.н. *нове виховання*.

прогресія (секвенція), у музичному творі перенесення мелодичного гармонічного мотиву в певний інтервал догори (висхідна п.) або донизу (нисхідна п.).

продуктивні сили, фундаментальна категорія марксистської економічної науки та історичного матеріалізму, якою називають людей у комплексі із

їхніми умінями й навичками та застосовуваними ними засобами в-ва; на думку К. Маркса, розвиток п. с. був вирішальним чинником суспільного розвитку.

продуктивність праці, величина виробничого ефекту, якого досягають людської працею, вимірювана в одиницях вартості чи к-ті за одиницю часу або на 1 працюючого.

продукція, матеріальні блага, отримані як результат трудової виробничої діяльності; розрізняється продукція валова і п. товарна, а також умовно чиста, п. реалізована та ін.

продюсер, організатор в-ва фільму; здійснює фінансовий і ідейно-художній контроль за зйомками.

проект, 1. задум, здійснення, втілення, влаштування певної справи, ідеї; 2. терміну теорії екзистенціалізму, передбачення особою власного майбутнього, проектування самої себе у майбутнє з урахуванням власних можливостей.

проектор, пристрій для проєціювання на екрані рухомих або нерухомих збільшених зображень з кіноплівки (кінопроектор), діапозитива (діапроектор), сторінок книги (епіскоп), діапозитивів та сторінок (епідиаскоп), і

проекційні методи, в психології методи дослідження особи, які використовують механізм проєкції; до найвідоміших належать тести Г. Роршаха, Г. Мюррея; особлива форма п. м. психодрама.

проєкція, психічне явище, яке полягає в проєкції власних психічних станів (почуттів, прагнень, очікувань) на зовнішній світ; згідно з психоаналізом один із захисних механізмів особистості, який полягає в приписуванні ін. власних заборонених думок, почуттів, мотивів, вчинків.

проза, літературні твори, написані, на противагу поезії, неорганізованою ритмічно мовою; у мові прозового твору часті переходи від одного порядку слів, типу фрази до ін., відсутня ритмізація, поділ на віршові рядки; різновиди п.: роман, повість, оповідання, новела та ін.

прозектура, приміщення (в медичних наукових установах, лікарнях), де розтинають трупи.

прозеліт, новонавернений, новий сповідник якоїсь віри, ідеології, п., як правило, прагне навернути ін. на свою віру.

Прозерпіна (Proserpina), в рим. міфології богиня підземного царства, отожднювана з гр. Персефоною.



Діапроектор
Великі діапозитиви можна збільшувати без затінення приміщення

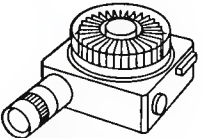

Слайдпроектор
35 мм діапозитиви розміщені в обертвовій касеті й демонструються послідовно в звітненому приміщенні

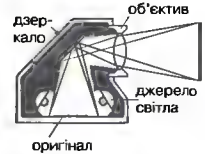

Епіскоп
Уможливило демонстрування непрозорих зображень, напр., сторінок книги

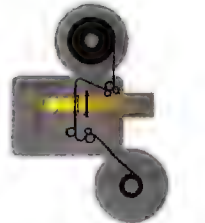

Кінопроектор
Упродовж 1 с перед об'єктивом проєктора Пересувається 25 кадрів кіно

Проектор
Різні типи проєкторів

проказа (лепра), важке, хронічне інфекційне захворювання, що спричиняється паличкою п.; утворення щільних вузлів на шкірі, слизових оболонках та ін., призводить до ураження та атрофії тканин; хворих ізолюють у лепроторіях.

прокаріоти (прокаріотичні організми), організми, які не мають типового сформованого клітинного ядра і клітинних органел; бактерії, синьо-зелені водорості.

прокатка, різновид пластичної обробки металів (з нагріванням або без), полягає у здійсненні натиску валками на оброблюваний матеріал (сталеві виливки) у спеціальній машині; отримують напівфабрикати у вигляді блюмів та слябів або готові вироби: стрижні, профіль, листи, смуги, труби; дільницю металургійного заводу, в якій здійснюється п., називають прокатним станом.

проконсул, у Стародавньому Римі консул, владу якого продовжено після закінчення річного терміну повноважень (найчастіше намісник провінції).

Прокопій з Кесарії, ? – бл. 562, візантійський історик; радник Велісарія; історія воєн з персами, вандалами і остроготами, викладена в *Історії воєн*.

Прокопович Петро Іванович, 1775–1850, укр. бджолар, вихованець Києво-Могилянської Академії, першим у світі сконструював рамковий вулик, що забезпечив збереження бджолосім'я при відборі меду (до цього бджіл умертвляли викурюванням).

Прокопович Теофан (Теофан, справжнє ім'я Єлзар), 1681–1736; церковний і громадський діяч, письменник, вчений-енциклопедист; 1698 закінчив Києво-Могилянську академію; переїхав до Польщі, де прийняв греко-католицизм; 1702 повернувся в Україну, прийняв православ'я, постригся у ченця; з 1704 викладав пітику, риторику й філософію у Київській Академії з 1711 її ректор; 1716 переїхав у Петербург, радник царя Петра I в питаннях церковної реформи і державної політики; єпископ псковський, пізніше новгородський; богословські, історичні, юридичні, політико-філософські, педагогічні праці (*Духовний регламент*, *Правда волі монаршої*, *Історія імператора Петра Вел. від народження його до Полтавської баталії*); вел. бібліотеку та колекцію картин заповів Рос. АН.

Прокоф'єв Сергій Сергійович, 1891–1953, рос. композитор і піаніст; оригі-

нальна музична мова, із схильністю до пародії та гротеску; симфонії, опери (*Любов до трьох апельсинів*, *Війна і мир*), балети (*Ромео і Джульєтта*, *Пелешка*), кантати, концерти, фортепіанні, камерні твори, музика для фільмів.

проксен (проксенос), у стародавній Греції громадянин певної держави (полісу), що опікався прибульцями з ін. полісу, п. якого він був; античного п. часом порівнюють із сучасним консулом.

Проксіма Центавра, найближча, після Сонця, зірка, віддалена від Землі на 4,28 світлового року; належить до потрійної системи Альфа Центавра.

Проктер енд Гамбл (Procter and Gamble Company), амер. концерн, заснований 1837, штаб-квартира у Цинциннаті (штат Огайо); в-во м'яких засобів, ліків, хімікатів, соків, фруктових напоїв; філії у Європі.

прократура, система державних органів, завданням яких є охорона правопорядку та розслідування злочинів.

проламіна, група білків, після гліотелінів осн. білковий складник зерен злакових; до найважливіших п. належать: гліадин (у пшениці, житі), гордеїн (в ячмені), авенін (у вівсі), зеїн (в кукурудзі).

пролегомени, науковий твір, який є вступом до наукової праці чи якоїсь проблеми.

пролетаріат: 1) у Стародавньому Римі найбідніші жителі, звільнені від податків і військової служби; під кінець існування республіки здобув значний вплив на політичне життя в період виборчої боротьби, користуючись роздаванням безкоштовної їжі та відвідуючи дармові ігри; 2) згідно з марксистською теорією, один з 2 осн. класів капіталістичного суспільства, який складається із найманних робітників, позбавлених власності на засоби в-ва і змушених продавати робочу силу, передусім фабричні працівники.

проліска, трав'яниста рослина, поширена на Євразійському континенті та в Африці; квітки темно-сині; деякі види, напр., п. пониклу, вирощують як декоративні рослини. I

пролонгація, продовження терміну чинності (угоди, векселя і т.п.).

променева чутливість, чутливість клітин і тканин до дії йонізуючого випромінювання; високу п. ч. виявляють молоді клітини поділу, напр., клітини системи кровотворення, епітелії статевої залози, клітини пухлин.

променеплавці, група риб, у яких скелет парних плавців побудований з кісткових променів, безпосередньо зв'язаних із грудним і тазовим поясами; належать більшість сучасних видів риб, як-от: осетроподібні, кісткові риби.

Прометей, у гр. міфології титан, добродій людства; викрав у богів вогонь для людей і навчив їх користуватися ним; вважається творцем ремесел і всякого прогресу; покараний богами: прикутий до скелі на Кавказі, де орел шматував його печінку, яка постійно відростала; звільнений Гераклом.

прометій, Pt, радіоактивний, штучно одержаний хім. елемент з атомним числом 81; сріблясто-білий, хім. активний метал; у природі зустрічається лише як сліди (не вдалося одержати з природних джерел); застосовують в ізоотопних товщинамірах і спеціальних джерелах електричного струму; відкритий 1945 Кор'єлом, Марінським і Глендніном. T

проміжок чиселовий, множина всіх дійсних чисел x , що задовольняють нерівності виду: $a < x < b$ – позначення (a , b), $x < a$ – позначення ($-\infty$, a), $x > a$ – позначення (a , $+\infty$), або це аналогічно неточній нерівності, позначення [a , b], $(-\infty$, $a]$, [a , $+\infty$); у першому випадку мають місце відкриті п. ч., а в другому – замкнені п. ч. (відкритість позначається круглою дужкою, замкненість – квадратною).

проміль (промиле), тисячна частина, позначається ‰; 3‰ від 250 = 0,75.

промоутер, людина, яка залучає спонсорів та інвесторів до організації проведення культурних та спортивних заходів; сприяє просуванню товару на ринку та його збуту.

промульгація, підписання та публікація нормативного акту (закону) в офіційному виданні; обов'язкова умова для того, аби він набув чинності.

пропаганда, цілеспрямований вплив на суспільну свідомість, покликаний засобами переконання сформувати певні погляди, а отже й спричинити бажану поведінку підданої п. спільноти.

пропедвтика, вступ до якоїсь обл. знання, знайомство з її проблемами.

пропліє, у Стародавній Греції прямокутна у плані брама з колонадою, із непарною к-тю проходів, що веде зазвичай до кульового осередку; найвідоміші п. на афінському Акрополі.

пропозиції та поняття закон (право), закон, який визнає залежність між попиту і ціною; при тій чи ін. пропозиції зі збільшенням попиту ціна зростає;

з його зменшенням падає; при тому чи ін. попыті збільшення пропозиції веде за собою зниження ціни, її зменшення – ріст ціни.

пропозиція, сума благ, запропонованих на продаж у певний період часу або у певному ціновому діапазоні.

прополіс (бджолиний клей), клейка ароматична речовина, яку виробляють бджоли для ущільнення вулика; проти-мікробну дію п. використовують у медицині та ветеринарії.

пропорційна виборча система, система, при якій виборці голосують за список кандидатів, кожен список отримує к-сть місць, пропорційну до числа отриманих голосів.

пропорційність обернена, залежність між 2 змінними величинами x та y у виду $y = k/x$, де k – постійна (така залежність описується гіперболою); обернено пропорційними величинами є, напр., тиск та об'єм ідеального газу при постійній темп. (закон Бойля-Маріюта).

пропорційність, залежність між 2 змінними величинами x та y , при якій їхнє відношення стає: $y/x = k$ (k – постійна, що називається коефіцієнтом пропорційності); величини x та y називають прямо пропорційними.

пропорція, рівність 2 відношень: $a/b = c/d$ ($a \cdot b = c \cdot d$), що читається: a відноситься до b , як c відноситься до d ; при цьому наявна рівність $ad = bc$. I

прорив, звууження річкової долини у місці перетину гірського пасма або вис.; на відтинку п. узбіччя долини круті, а у річці виступають численні бистрини й пороги.

пророк, натхненний поет; епітет часів античності, широко використовувався у період романтизму, пов'язаний з концепцією ролі поета як духовного вождя поневоленого народу.

проростання, перша фаза розвитку рослини; перехід спор або насіння зі стану спокою до стану фізіологічної активності; з насінини виростає зачатковий корінь і пагонова брунька.

Просвіта, культурно-просвітницьке товариство народовського спрямування; створено 1868 у Львові; осередки поширилися по всій Галичині та поза її межі: Київ, Одеса, Чернівці, Далекій Схід, Кубань, укр. діаспора; перший гол. П. у Львові А. Вахнянин; співпрацювали зокр. Б. Грінченко, Леся Українка, М. Коцюбинський, М. Аркас; розв'язання суспільно-культурних і соціальних проблем, ліквідація неписьменності, будівництво Народних вис.,

Прометій
атомна маса 144,91;
густина 7,26 г/см³;
темп. пл. 1080°C;
темп. кип. 2460(?)°C

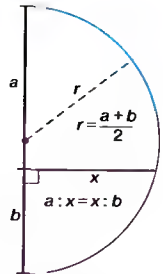

Пропорція
Побудова відрізка, який задовольняє пропорції $a : x = x : b$



Проліска поникла



Просо звичайне

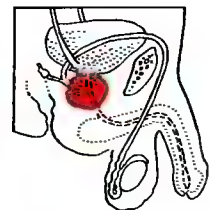

Простата

Протактиній
атомна маса 231,036;
густина 15,4 г/см³;
темп. пл. 1600°C

читалень, загальноосвітніх та ремісничих шкіл; книговидавництво та книгозповсюдження; створення і підтримка товариств, організацій: *НТШ, Сільський господар, Маслосоюз, Союз українців, Рідна школа*; вплив на розвиток політичного руху, виникнення Січового Стрільцтва, ОУН та УПА; ліквідована більшовицьким режимом 1939; активні діячі репресовані; відновлена 1988 як Товариство укр. мови ім. Т. Шевченка *Просвіта* у Львові.

Просвіта, щомісячне видання товариства П.; виходило у Львові 1936-39; ред. М. Дужий; проблеми товариства, виховання, культури, позашкільної освіти.

Просвітанство, етап розвитку європ. культури кінця XVII – поч. XIX ст. У філософській думці П. домінує раціоналізм та науковість; розум трактується як засіб пізнання світу, суспільства й людини, а також як інструмент критики та скептичної оцінки здобутих раніше знань, що дає змогу визволити людство з-під влади забобонів, релігійних, інтелектуальних та політичних авторитетів; *Вел. фр. енциклопедія* стає знаряддям тогочасної науки; впевненість у чільній ролі освіти у формуванні людини та прогресі цивілізації; у соціальній та політичній думці: ліберальна концепція особи, суспільства та економіки, поняття суспільного договору (Ж.Ж. Руссо), ідея конституції та трьох сфер влади (Ш.Л. де Монтеск'є), правових інституцій і захисту свободи індивідуума; критика релігійних інституцій, постулат т.зв. природної релігії (деїзм), яка спирається на розум (І. Кант), лібертизм (Ф.М. Вольтер, Д. Дідро, Д. де Сад), атеїзм (Гольбах).

просо звичайне, однорічна трав'яниста рослина з родини злакових, круп'яна культура, здавна вирощують пер. на сх. Європі та на пд.-сх. Азії; зерно переробляють на істівні каші, використовують як кормову культуру (годівля птиці).

просо китайське → чумиза.

просо угорське → могар.

просо японське → пайза.

Прост (Frost) Ален, нар. 1955, фр. автогонщик; 1985, 1986, 1989, 1993 чемпіон світу у Формул-1; 1984, 1988 віце-чемпіон; стартував 1999 у змаганнях *Гранпрі*; загальна кількість перемог 51; входить у трійку рекордсменів усіх часів.

простата (передміхурова залоза), у ссавців чоловіча залоза статевої системи, що оточує сечовід нижче рівня сечово-

го піхура; виділення п. входять до складу сперми. I

простір, поняття, яке у філософії означає одну з осн. (з точки зору часу) форм існування матерії, атрибут матерії; у класичному розумінні – багатовимірний простір, однорідний, необмежений, у якому відбуваються фіз. явища; місце, де перебуває фіз. тіло.

простір, множина довільних об'єктів (точок, функцій, векторів, чисел і т. п.), між якими визначена певна відповідність (напр., відстань); такі об'єкти називаються елементами або точками цього п.; напр., лінійний п., декартовий п., метричний, топологічний.

простір евкліда, математичний простір, в якому чинний постулат паралельності Евкліда; прикладом п. є може служити звичайний тривимірний простір, в якому кожна точка характеризується 3 декартовими координатами.

Протактор з Абдер, бл. 480-410 до н.е., гр. філософ; софіст, твердив, що людина є мірлом усіх речей.

протактиній, Ра, радіоактивний хім. елемент з атомним числом 91; сріблясто-білий метал; токсичний; відкритий 1913 Фаянсом і Горінгом у вигляді ізотопу ²³⁴Ра.

Протасєвко Микола Прокопович, нар. 1923, укр. актор; Донецький укр. музично-драматичний театр; ролі у виставах (*Украдене щастя, Наталка Полтавка*).

протеїди, білки, до складу яких входять речовини небілкової природи.

протеїни, білки, які складаються винятково з амінокислотних залишків; слова п. та білки – рівноправні синоніми.

протекторат, країна, що зберігає свій уряд, адміністрацію та інституції, але перебуває під контролем ін. держави, котра зазвичай забезпечує оборону та зовнішньополітичні стосунки; п. незвідний із сучасним міжнародним правом.

протекторат у Англії: система правління 1653-59; при формальному збереженні республіки, фактична повнота влади належала лордові-протекторові; поєднання Ірландії та Шотландії в одну державу із Англією; створена О. Кромвеллом система зааламала після його смерті 1658 та невдалого правління Річарда Кромвелла.

Протекторат Чехії та Моравії, 1939-45 форма нім. правління на окупованих чеських землях; Німеччина надала Протекторатові ілюзорну автономію, використовуючи для ведення війни

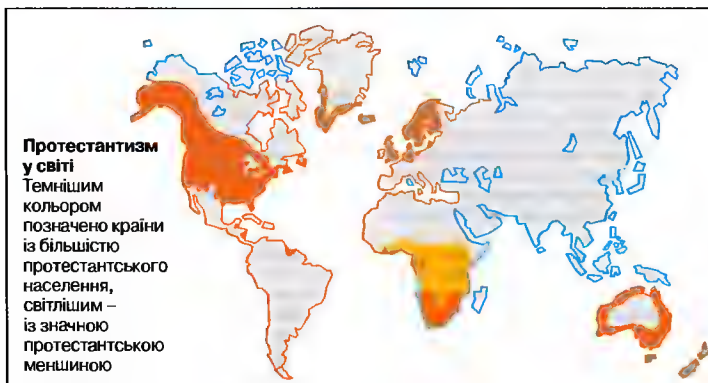

Протестантизм у світі
Темнішим кольором позначено країни із більшістю протестантського населення, світлішим – із значною протестантською меншіною

його промисловість та сільське господарство.

протекціонізм, у економічній науці політика захисту національного в-ва і торгівлі від закордонної конкуренції.

протеоліз, ферментативний розклад білків на пептиди та амінокислоти; процес п. створює умови для засвоєння білків їжі.

протерозой (протерозойська ера, еозой), друга ера в геологічній історії Землі; → геохронологія (Г).

протестантизм, загальна назва християнських течій, що виникли в період реформації у XVI ст. (лютеранство, кальвінізм та ін.) та у результаті подальшого внутрішнього поділу (баптисти, методисти та ін.); Церкви і спільноти п. національного чи локального характеру є в усьому світі. К

протигаз, прилягаючий до обличчя апарат для захисту дихальних шляхів та очей від відт. шкідливих для здоров'я речовин; містить поглинач таких речовин. I

протиготрута, речовина, яка нейтралізує в організмі дію отрути або усуває безпосередній ефект її впливу на організм; адсорбуючий (вз'язування) механізм дії, утворення нерозчинних або малотоксичних сполук, оксидація.

протиракета, керована ракета, призначена для знищення ін. ракети у польоті.

протока, вузький водний простір, що з'єднує 2 водні басейни (моря або оз.); у міжнародному праві морські п. стали доступними суднам усіх держав.

протокол комунікаційний, набір параметрів, які окреслюють спосіб пересилання інформації між 2-ма комп'ютер-

ними пристроями, напр., між двома комп'ютерами в мережі, між комп'ютером і периферійним пристроєм.

протома, декоративний елемент у формі передньої частини тіла чи голови тварини (часто фантастичної) або людини; зустрічається пер. у мистецтві стародавнього Сх.

протон, суб'ядерна частинка з додатним електричним зарядом (рівним за значенням заряду електрона) та масою 1,6726 · 10⁻²⁷ кг; складник усіх атомних ядер; відкритий 1919 Е. Резерфордом; → атом.

протоплазма, вміст живої клітини, її цитоплазма і ядро.

протопласт, вміст рослинної клітини; складається з мембрани, цитоплазми і ядра без зовнішньої клітинної оболонки; п. отримують штучно для регенерації та клонування рослин.

протоптеріус, дводихальна риба, зустрічається у р. тропічних обл. Африки; довж. 0,3-2 м.

протрування насіння, передпосівна обробка насіння отрутохімікатами або темп. бл. 50°C; п.н. захищає від збудників захворювань (напр. зародки грибів) та запобігає зараженню насіння в землі.

протуберанці, матерія (розжарені гази), що викидається з хромосфери Сонця на десятки тис. км, а потім повільно опадає.

профаніє, релігійознавчий термін для означення світської, секуляризованої сфери; протилежність сакральному (святості).

професор, науковий титул, який надається за наукові і дидактичні досягнення працівникам вузів і наукових установ.

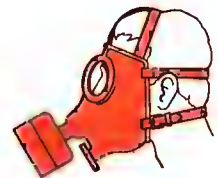

Протигаз



Пружина
Різновиди пружин

профі, спортсмен-професіонал.
профіль, катаний металевий виріб з постійним поперечним перерізом: буває листовий і кутювий, напр., швелер (переріз подібний до літери С), тавр (Т), двотавр, зет.

профориєнтація, організована діяльність спеціалізованих установ, покликаних допомагати потребуючим роботі у працевлаштуванні, а підприємствам у відшуканні відповідних працівників.

процент, в економічній науці дохід, який приносить капітал; ціна надання кредиту, винагорода, яку отримує позикодавець від боржника.

процент (відсоток), сота частина, позначається %; 5% від 24 дорівнює 1,2.

процентна ставка, в економічній науці величина нарахування на капітал; співвідношення суми, яку платять за використання капіталу і величини цього капіталу, виражене у процентах; найчастіше усталюється на період 1 року.

процес, публічне засідання суду чи аналогічного органу, яке відбувається для розгляду обставин певних справ задля їх розв'язання.

процеси політичні в СРСР, елемент політики терору рад. влади щодо суспільства; одним з перших був процес вигаданої Спільки визволення України (1930); до найголосніших належать показові московські п. п. проти відомих більшовицьких діячів, зокр. Г. Зінов'єва, Л. Каменєва (1936), Г. П'ятакова і К. Радека (1937), Г. Ягоди й М. Бухаріна (1938); останнім показовим п. п. в СРСР був процес 1945 проти керівників Поль. підпільної держави (процес шістнадцяти).

Пруссія
за панування Фрідріха Великого; темний колір – 1740, територіальні завоювання – світлий колір



процесія, у християнстві урочистий похід віруючих з нагоди свята чи релігійної нагоди; символізує паломницьку Церкву.

процесор, електронний прилад для автоматичного виконання послідовності команд, поданих у цифровому вигляді; є осн. елементом комп'ютера для здійснення обчислень та керування процесами у комп'ютерній системі; мініатюризований п. називається мікропроцесором.

Прудон (Proudon) П'єр Жозеф, 1809-65, фр. соціальний мислитель, один з творців анархізму, противник капіталізму, водночас виступав за збереження дрібної приватної власності; Шевченківська премія 1985.

пружина, пружиний з'єднувач, форма якого забезпечує значну деформацію під дією відносно невелик. навантажень; розрізняють плоскі (пластинчасті, стрічкові) та об'ємні (гвинтові) п. і

Прус (Prus) Болеслав (пс. Александра Люваського), 1847-1912, пол. письменник і публіцист; співзасновник пол. реалізму; гуморески, новели, романи; перша пол. натуралістична повість *Форпост*, широка панорама життя Варшави 1878-79 – *Лялька*, історично-політичний роман *Фараон*; публіцистика.

прусаки, синантропічна комаха з ряду тарганів, довж. 10-13 мм; зустрічається у житлових будинках, пекарнях; живиться вночі, може завдавати шкоди та переносити хвороби.

пруси, балтійські племена, що в середньовіччі населяли Пруссію між нижньою Віслою і нижнім Німаном; у XIII ст. організували набіги на Мазовію; 1233-83 здебільшого винищені Тевтонським орденом, решта піддана германізації.

Пруссія, історична нім. держава; утворилась внасл. об'єднання у 1618 Бранденбурзької обл. і герцогства Пруссії (1657 незалежної від Польщі); з 1701 – кор. (династія Гогенцоллернів); мілітаристська і бюрократична держава; територіальне зростання (1742 відвідр Силезії від Австрії, співучасть у 3 поділах Польщі); після перемоги над Францією у 1871 проголошення Нім. імперії під пануванням П.; 1918-45 – союзна держава (земля) Нім.; 1947 ліквідована ухвалою антигітлерівської коаліції; території на сх. від Одери і Нейсе відійшли до Польщі та СРСР. К

Пруссія, історична обл. між нижнім Німаном і нижньою Віслою; в середньовіччі заселена прусами, 1233-83 заво-

йована Тевтонським орденом; 1466 невел. зх. частина П. ввійшла до складу Королівської П., решта з 1525 творила Князівство П.

пруський мур, різновид → каркасної конструкції.

Пруський союз, конфедерація шляхти і міст Пруссії проти Тевтонського ордену; 1454 підняв повстання і звернувся до Казимира IV Ягеллончика з проханням приєднати Пруссію до Польщі, наслідком чого став акт інкорпорації; в результаті вибухнула Тринадцятилітня війна 1454-66.

прусько-австрійська війна 1866, агресія Пруссії проти Австрії, блискавична перемога (Садова); закінчилася угодою Австрії на гегемонію Пруссії у Німеччині (створення Пн.-нім. Союзу).

Пруст (Proust) Марсель, 1871-1922, фр. письменник; цикл романів *У пошуках втраченого часу* поєднує витончений психологічний аналіз та спостереження за життям епохи з естетично-філософськими роздумами, становив перелом у розвитку прози XIX ст.

Пруста закон (закон постійності складу, закон сталих пропорцій): хім. елементи входять до певної хім. сполуки в сталі вглових співвідношеннях; закон відкрив 1799 фр. хімік Пруст (J. L. Proust).

прустська кислота → ціанійстий водень.
Прут, р. в Україні (Івано-Франківська та Чернівецька обл.) та на кордоні Молдови з Румунією; ліва притока Дунаю; довж. 967 км (на території України – 272 км), площа басейну 27,5 тис. км²; виток на пн. схилах хребта Чорногора в Укр. Карпатах, у верхів'ях (до Делятина) має гірський характер, б. м. Яремчі водоспад гол. притоки (в межах України): Пістинька, Рибниця, Черемош (праві); Плуначик, Турка, Чорнява, Черлена, Рингач (ліві); на П. – Снятинська ГЕС, судноплавання від м. Леово (Молдова).

прядіння, виготовлення пряжі за допомогою веретена, піаніше коловорота, теп. машинним способом на прядках. І

прядка, пристрій для ручного прядіння з ручним або ніжним приводом; уживана від часів середньовіччя. І

Прядкий Леонід Федорович, 1906-86, укр. кінооператор; фільми: *Мова тварин*, *Чи думають тварини*.

Прядченко Микола Данилович, нар. 1951, укр. артист балету; Національна опера України; партії: Паріс (*Лілея*), Лукаш (*Лісова пісня*).

пряжа, безперервна тонка нитка зі скручених (іноді склеєних) між собою порівняно коротких натуральних або хім. волокон.

пряма, одне з фундаментальних понять геометрії; на евклідовій площині – множина точок, яка описується рівнянням $ax+by+c=0$, в якій a, b не дорівнюють нулю одночасно.

пряме вітрильне оснащення (рейкове парусне озброєння), чотирикутні вітрила, прикріплені верхнім краєм до реї, найдавніше парусне оснащення (застосовувалося ще на вел. вітрильниках). І

прямокрилі, назва ряду комах, пер. тропічних, у яких добу розвинені обидві пари крилець, а задні ноги – для стрибання; мають досконалі гризучі органи та звуковий апарат; бл. 15 тис. видів (сарана, коники, вовчки).

прямокутна система координат → система координат.

прямокутний паралелепіпед, багатогранник, у якого всі грані є прямокутниками.

прямокутник, паралелограм, у якого всі внутрішні куты є прямими. І

Пряшів (Prešov, Прешов), м. в Словаччині; 89 тис. мешк.; електротехнічна, машинобудівна, швейна промисловість; транспортний вузол (аеропорт); центр культурного та громадського життя українців у Словаччині (у П. бл. 2 тис.); музеї; численні собори (XIV-XVI ст.), монастирі (францисканців, XVIII ст.), церква (XVIII ст.), ратуша (XVI, XVIII ст.), кам'яниці.

Пряшівщина, зх. частина Закарпаття, що входить до складу Словаччини, найзх. частина укр. етнічної території на пд. схилах Карпат; назва від м. Пряшева (за складом населення пер. словацького), адміністративного центру колишньої Шариської жупи, від поч. XIX ст. укр. релігійно-культурного центру; 1816 створена Пряшівська єпархія; 1919 до складу Словаччини відійшло бл. 100-200 тис. укр. населення; 1939-44 угорці домоглися переселення кордону між Словачською Республікою і Угорщиною на зх.; 1945 між Чехословаччиною та УРСР відновлено кордон 1919; І Ш 1945 утворена Укр. народна рада П., яка діяла до 1952, намагаючись приєднати П. до Закарпатської України, після невдачі домагалася автономії укр. населення в рамках Чехословаччини (безуспішно); 1950 на П. ліквідовано Греко-Католицьку Церкву (православізація), 1951 директивно



Прядіння
за допомогою куделі й ручного коловорота

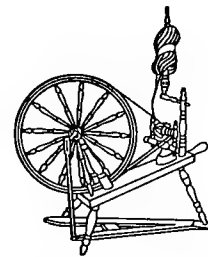

Прядка

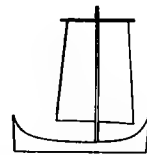

Пряме вітрильне оснащення



Прямокутник

запровадженю літературну укр. мову (місцеве укр. населення називає себе *русинами* або *руснаками*, розмовляє діалектом); центр вивчення регіональної проблематики П. – Музей укр. культури, заснований 1960 у Красному Броді, 1964 перенесений до Свидника.

псалом, евр. релігійна пісня із *Старого Заповіту* (150 похвальних, благальних та ін. п., які приписують цареві Давиду); також ліричний твір, написаний на зразок біблійних п. (*Давидові псалми* Т. Шевченка); численні музичні обробки періоду *ars nova* та Ренесансу; з часів бароко стають основою багатьох релігійних вокально-інструментальних творів.

Псалтяр (Книга псалмів), одна з книг *Старого Заповіту*, що складається з 150 молитовних піснеспівів, псалмів; назва походить від *psalterion* – струнного інструменту, у супроводі якого виконували псалми; евр. назва *Сифер Теллім* (Книга хвал); поставав упродовж X–II ст. до н.е., є квінтесенцією орієнтальної мудрості, лірики й дидактики, сума старозаповітного богослов'я у високоестетичній формі; укладання П. приписують ініціативі та авторству Давида (згідно з єврейським текстом – бл. 73 псалмів, за Септуагінтою – 84), а також Асафа, Кораса, Мойсея, Соломона та ін.; вел. вплив на світову культуру; інтерпретації укр. мовою Т. Шевченка, І. Пулюя, І. Огієнка та ін.

псаммофіта, рослини-піонери рухомих піщаних дюн; мають довге коріння, швидко ростуть, потребують мало води і поживних речовин, насіння п. розносить вітер; колосняк, піщанка.

псевдонім, набута або надана назва (напр., прізвище чиям'я), або будь-який знак, що замінює назву (напр., анаграма, криптонім); відрізняється від юридично наданої особи назви.

псевдоподії (несправжні ніжки), неспостійні вирости цитоплазми у найпростіших (ск., у джугиткових), а також у деяких клітин багатоклітинних організмів (ск., у фагоцитів); служать для захоплення поживи та пересування.

псевдотсуга, декоративне швидкокорсле хвойне дерево, до 100 м вис.; походить з Пн. Америки; вирощують у лісах і парках; цінна деревина.

Псел (Псьол), р. у Вінгородській та Курській обл. Росії, Сумській та Полтавській обл. України, ліва притока Дніпра; довж. 717 км, пл. басейну 22,8 тис. км²; виток на сх. схилах Середньорос. вис., тече Придніпровською низ., впа-

дає у Дніпродзержинське водосховище на Дніпрі; гол. притоки: Суджа, Грунь, Хорол (праві); Сироватка, Грунь-Ташань, Говтва (ліві); у пониззі судноплавний.

псилофіти, найдавніші вищі судинні рослини; перші рослини, які покинули водне середовище і переселилися на суходіл; існували від силурійського до кінця девонського періоду.

психіатрія, наука і галузь клінічної медицини, що вивчає проблеми виникнення, діагностики та лікування психічних хвороб.

психіка, сукупність психічних процесів і психічних характеристик людини, функція мозку; поняття, неодназначно трактоване в історії психології, виводиться з поняття душі, з якою спочатку отожднювалося.

психічна недорозвинутість → олігофренія.

психічна травма, різноманітні ситуації, події, імпульси, які пов'язані з активізацією захисних реакцій організму; іноді виступають у формі психічних порушень.

психічні хвороби, різноманітні порушення психіки: психози, неврози, психопатії, недорозвиненість та ін., які вивчає психіатрія з тим, щоб їх лікувати.

психоданаліз, теоретична концепція, створена З. Фрейдом, лінійне розвинута і модифікована його послідовниками; пояснює структуру, функціонування і розвиток особистості дією несвідомих мотиваційних механізмів, які знаходяться в постійному конфлікті; також метод діагнозу і терапії психологічних розладів, полягає у відкритті та інтерпретації несвідомих емоційних конфліктів пацієнта.

психогенетика, практична галузь психології, досліджує походження індивідуальних психічних особливостей людини та вивчає роль генотипу і середовища в їх формуванні.

психодрама, техніка групової психотерапії, впроваджена Д. Морено, полягає в імпровізованому відтворенні драматичних ситуацій і випадків, у яких розкриваються позиції, мотиви і конфлікти осіб, які беруть участь у дії.

психоз, група важких психічних порушень; обмеження або втрата здатності критично оцінювати дійсність, дезорганізація психічного і соціального функціонування.

психологізм: 1) філософський погляд, який зводить дійсність до психічних

явищ (напр., переживань, змісту свідомості); 2) погляд в методології суспільних наук, який з'явився пер. в 2-й полов. XIX ст., згідно з яким предмети досліджень цих наук можна (чи треба) пояснювати за допомогою психологічних методів, понять, законів і теорій.

психологічний конфлікт, одночасна поява суперечливих або протилежного змісту імпульсів, прагнень або несумісних одна з одною реакцій; п. к. призводить до виникнення емоційної напруженості.

психологічний тест, відповідно сконструйований набір питань чи завдань, які виконує піддослідна особа, що дає можливість оцінки (виміру) її психічних властивостей (рівень інтелектуального розвитку, спеціальних здібностей, характеристик особистості).

психологія, наука, яка займається психічними процесами і психічними характеристиками людини, їх роллю в управлінні поведінкою людини, в регулюванні її стосунків з оточуючим світом; предмет п. по-різному визначається в історії; багато стоїть проблеми, які належать до п., розглядалися в межах ін. дисциплін, пер. філософії й теології (п. раціональна, філософська); з кінця XIX ст. п. розвивається як самостійна емпірична наука.

психотерапія, метод лікування, який полягає в застосуванні відповідно запрограмованих психологічних впливів; використовується пер. при лікуванні неврозів, розладів особистості та психосоматичних розладів; існує багато шкіл і напрямків п., які розрізняються теоретичними передумовами, а також лікувальними процедурами.

психометр, прилад для вимірювання вологості повітря; складається з двох термометрів (резервуар одного обгорнений вологою тканиною), рівень вологості визначається за допомогою різниці темп., показаної обома термометрами.

Псков, обл. центр у європ. частині Росії, 207 тис. мешк.; залізничний вузол, аеропорт; машинобудівна, металургійна, легка, харчова промисловість; 2 вузи (унів.); музеї; кремль XII–XVII ст., монастирська собори XII–XIV ст., церкви XIV–XVII ст., будинки XVII ст., церкви та світська забудова XIX ст.

Птар, у стародавньому Єгипті божество, яке шанували пер. у м. Мемфіс; одне з божеств-творців; опікун ремісників і художників; чоловік Сехмет; зображався як людина в одязі, який щільно прилягає до тіла.

птахи, назва класу хордових тварин, бл. 8,5 тис. видів; тіло вкрито пір'ям, яке виконує також теплоізоляційну функцію; передні кінцівки перетворені на крила, що дозволяє здійснювати активний політ, щелепи беззубі, вкриті роговим дзьобом; яйцеродні. 1

птахи райські, співочі птахи, заселяють ліси Нової Гвінеї, Пн. Австралії та прилеглих о-вів; 43 види; пір'я самців пермає надзвичайно яскраве забарвлення. 1

птахи співочі (співочі горобцеподібні), підряд ряду горобцеподібних птахів, що охоплює більшість сучасних видів птахів; зовні доволі різні; всі мають прекрасно розвинений складний звуковий апарат (у нижній горлянді 7 пар м'язів); спів є ознакою виду, несе функцію позначення території; найбільший – крук, найменший – корольок.

птерозаври (літаючі ящери), викопні літаючі плазуни; відомі від пізнього триасу до крейди; подібні до нетопирів, але величезного розміру – розмах крил бл. 8 м; п. – приклад конвергенції плазунів із птахами та ссавцями (рукокрильми). 1

птіалізи → ензими (Г).

Птолемей (Лагіди), остання царська династія, що правила в Стародавньому Єгипті 305–30 до н.е., македонського походження; заснована Птолемеєм I Сотером, і від імені його батька Лага називалася також династією Лагідів; останньою з династії була Клеопатра VII.

Птолемей Клавдій, 100–168, гр. астроном, математик, географ; творець геоцентричної теорії будови Всесвіту, що визнавалася до часів М. Коперника;



Райська пташка звичайна



Птерозавр

Птахи
Скелет птахів легкий та міцний

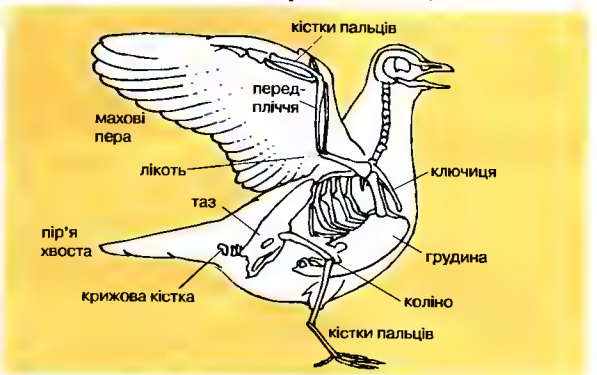

уклав збірку бл. 8000 географічних назв з цілого відомого тоді світу.

Птолемей I Сотер, бл. 367-282 до н.е., цар Єгипту з 305; засновник династії Птолемейів; один з полководців Александра Македонського; розширив кордони держави; розбудував Александрію та перетворив її в науковий і культурний центр (бібліотека, музей) елліністичного світу.

Пугач Михайло Васильович, 1884-1961, укр. статистик і демограф; заснував і очолював Демографічний інститут, відділ статистики Інституту економіки АН України; проблеми теоретичної та прикладної статистики; дослідження статистики населення; розробив схему вивчення демографічних процесів; світове визнання досліджень шлюбності та смертності населення; *Нариси із статистики населення*.

Пу І (Pu Yi, Пу І), 1906-68, з династії Цин, китайський імператор 1908-12; скинутий з престолу Юань Шикаєм, до 1924 мешкав у імператорському палаці в Пекіні, згодом на еміграції; 1934-45 правитель створеної японцями імперії Маньчжуї (Маньчжурія); в КНР спершу ув'язнений, згодом працював у пекінському ботанічному саду.

Пуанкаре (Poincaré) Анрі, 1854-1912, фр. математик і фізик; праці майже у всіх галузях тогочасної математики, зокр., з диференціальних рівнянь і теорії ймовірностей; один з попередників топології та соціальної теорії відносності.

Пуатьє (Poitiers), м. на зх. Франції, у Луарському Басейні, адміністративний центр департаменту Пуатьє-Шарант; міська агломерація 105 тис. мшк.; пер. машинобудівна, авіаційна промисловість; центр послуг; унів.; туризм; музеї; численні романські церкви, у т.ч. Нотр-Дам-ла-Гранд (XI-XII ст., скульптурна декорация фасаду), готичний кафедральний собор (XII, XIII ст. цінні вітражі). У 732 перемога Карла Молота над арабами; 1356 поразка французів у битві з англійцями під час Столітньої війни.

Пуатьє-Шарант (Poitou-Charentes), департамент на зх. Франції, на узбережжі Атлантичного ок.; 25,8 тис. км², 1,6 млн. мшк.; адміністративний центр Пуатьє; низовинний сільськогосподарський регіон; на узбережжі численні пляжі та рибальські порти (Ла-Рошель, Рошфор).

публіцистика, галузь письменства, подає важливі й актуальні з певного погляду проблеми суспільства, політики,

економіки та культури і формує публічну думку; п. поза пресою (трактати, листівки та ін.), у пресі (статті, фейлетони, репортажі, хроніки, інтерв'ю); теп. розвивається також радіо-, теле- та кінопубліцистика.

пугач, птах з ряду совоподібних; селиться у лісах Євразії; довж. бл. 68 см; на голові 2 пір'яних вухка; рідкісний, охороняється. I

Пугачов Омелян Іванович, 1740 або 1742-75, донський козак, керівник найбільшого в історії Росії селянського повстання 1773-75; намагався організувати повстання терських і яїцьких козаків (1771, 1772), але обидва рази заарештований і відправлений на каторгу; у 1773, видаючи себе за імператора Петра III (поваленого і вбитого 1762), очолив виступ уральських козаків, селян Поволжя, башкирів; 4 IX 1774 розбитий корпусом під командуванням І. Міхельсона, мав намір перейти в Україну і підняти повстання запорозьких козаків, але виданий заможними козаками і страчений 1775 у Москві; ще рік в Україні діяли повстанські загони соратника О. П. козачого плк. Василя Журби.

пуголовок, личинка безхвостих земноводних; живе у воді, дихає зябрами, рухається за допомогою хвоста; на початкових стадіях безногий.

пудель, порода собак, яких раніше розводили для полювання на водоплаву птицю; теп. лише декоративні; шерсть довга, кучерява, забарвлення різне. I

пудинг (англ. pudding), національна англ. страва – запіканка із рису або ін. крутів, макаронів, борошна, яєць, м'яса, фруктів з різними приправами.

Пуєбла (Puebla), штат у Центр. Мексикі, у г. Сьєрра-Мадре; 33,9 тис. км²; 4,1 млн. мшк.; адміністративний центр П.; текстильна, металургійна, машинобудівна, нафтохім. промисловість; зернов.; вівчарство і свиноварство; туризм.

Пуєбла (Puebla), м. у Центр. Мексикі, адміністративний центр штату П.; 1,1 млн. мшк.; міська агломерація 1,9 млн.; найбільший осередок текстильної промисловості у країні; металургійний комбінат; транспортний вузол на Панамер. шосе, аеропорт; унів.; музеї; кафедральний собор XVI-XVII ст., монастирі та церкви XVI-XVIII ст., ратуша XIX ст.

пуєбло, назва, яку дали іспанці осілим племенам індіанців-землеробів (в т.ч. суні, гопі); проживають в штаті Арізона та Нью-Мексіко (США); зарахову-

ються до найрозвинутіших індіанських народів; землероби, живуть в будинках типу п.; займаються художнім гончарством, ткацтвом, настінним малярством, ювелірним мистецтвом.

пуєбло, тип будинку індіанців п.; двоповерховий, збудований з дерева, каменя, цегли чи виводаний в скелі; має оборонний характер, проживає в ньому одна родина.

Пуент-Нуар, м. в Конго, порт на Атлантичному ок.; 575 тис. мшк.; гол. торговий центр країни; харчова, хім. промисловість.

Пуерто-Ріко (Puerto Rico), асоційована із США держава у Вест-Індії, на о-ві Пуерто-Ріко, у складі Вел. Антильських о-вів. Гориста, вис. до 1338 м (Керро де Пунта); клімат вологий субтропічний; вічнозелені ліси (20% поверхні). Білошкірі (80%), чорношкірі, мулати, метиси; католики 85%; гол. м. Баямон, Понсе, Кароліна. Основа економіки є промисловість (харчова, фармацевтична, нафтопереробна), туризм, сільське господарство (виращування цукрової тростини, бананів, кави; тваринництво: худоба, свині); ремесла: рибальство; гол. порт Сан-Хуан. Історія. О-в заселений індіанцями (аравами), 1493 відкритий Х. Колумбом; від XVI ст. ісп. володіння; після ісп.-амер. війни 1898 перейшов до США; сучасний статус від 1952. К

Пуерто-Ріко, найближчий океанічний жолобу дні Атлантичного ок.; тягнеться вздовж пн.-сх. берегів Антильських о-вів; довж. 1550 км; пл. до 9219 м (в деяких місцях – 9560 м).

Пулітцер (Pulitzer) Джозеф, 1847-1911, амер. журналіст; видавець щоденної газети *Ворлд*; засновник школи журналістики (1903) і щорічних премій за досягнення, зокр., в журналістиці та історичній літературі.

пульс, ритмічне розтягання пружної стінки артерій, спричинене виштовкуванням крові у вел. артерії під час зменшення об'єму серцевих камер; частота п. людини бл. 60-80 скорочень за хвилину; п. має вел. значення у діагностиці.

пульсари, астрономічні об'єкти, що висилають радіовипромінювання імпульсами з коротким періодом (від 3,75 до 0,53 с); ймовірно, один з можливих кінцевих продуктів еволюції зірок; також відомі рентгенівські п.

Пулої Іван, 1845-1918, видатний укр. фізик, організатор науки, громадський

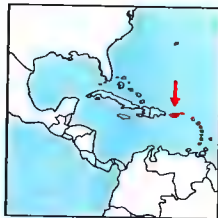

Пуерто-Ріко

9,1 км²
3,8 млн. мшк. (2001)
418 мшк. на км²
Столиця: Сан-Хуан
Державні мови: ісп., англ.
Грошова одиниця:
долар США



Пума

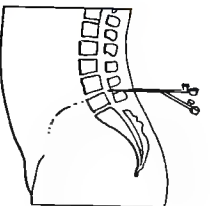

Пункція спинного мозку



Пуловина

діяч; викладач австр. Військової академії у Рієку, доцент Віденського унів., проф. і ректор Празького політехнічного Інституту; бл. 50 наукових праць укр., нім., англ. мовами, насамперед з проблем катоданого та рентгенівського випромінювання (першовідкривач); вперше переклав укр. мовою (разом з П. Кулішем та І. Неучем-Левицьким) *Псалтир* та *Євангелії*, видані 1903 Брит. біблійним товариством.

пулярда (пулярка), відгодована курка, віком 4-6 місяців; ніжне, смачне м'ясо; теп. замість п. відгодовують бройлерів.

пума, хижий ссавець з родини котячих, заселяє ліси і степи обох Америк; довж. тіла 1-2 м, хвоста бл. 80 см; полює вночі. I

Пуна (Poona), м. у Індії (Махараштра), уг. Зх. Гати; міська агломерація 2,5 млн. мшк.; текстильна промисловість, в-во озброєнь, тракторний завод; унів., військовий інститут.

Пуна де Атакама, вулканічне плоскогір'я в Центр. Андах, в Чилі та Аргентині, на вис. 3500-4600 м; діючі вулкани; в понизках – солончаки; напівпустельна рослинність; видобуток руд цинку і свинцю.

Пунічні війни, в античну добу 3 переможні війни Риму (264-241, 218-201, 149-146 до н.е.) проти Карфагену за панування над зх. частиною Середземного м.; закінчилися зруйнуванням Карфагену.

пунктуалізм, композиторська техніка, яка використовує ізольоване звучання (поодинокі звуки, інтервальні структури), відділене паузами; застосовується у музиці XX ст.

пункція, метод лікування або діагностики, полягає у введенні спеціальної голки в порожнину або орган з метою відведення порожнинної рідини, взяття рідини на аналіз або введення лікарського препарату, напр., плевральна п., черевна п., п. колінного суглоба. I

Пунт, давнину країна в Африці, розташована на пд. сх. від Єгипту над Червоним м. і Аденською зат.; з III тис. до н.е. постачав Стародавньому Єгиптові запашну олію, миро, золоту і слонової кістки.

пушш (англ. punch), гарячий алкогольний напій; осн. складники: вино, арак, ром, чай, цукор, лимон, кориця.

пуповина, з'єднує зародок із плодовими оболонками у плазунів, птахів і ссавців; у ній проходить кровоносні судини. I



Пугач



Пудель

пурани

пурани, староіндійські твори на санскриті, написані в 1-ій полов. 1 тис. до н.е.; святі тексти індуїзму; містять геологічні дерева королівських родів, легенди, міфи, описи св. місць.

Пурасе, діючий вулкан у Пд. Андах (Центр. Кордильєра), в Колумбії; один із найактивніших у Пд. Америці; вис. 4700 м.

пури, органічна гетероциклічна сполука, материнська субстанція пуринових основ, які є складовими частинами нуклеїнових кислот (ДНК і РНК); синтетичні похідні пуринів використовують як лікарські препарати, зокр., аллопуринол – протирічковий препарат.

пуринові основи, природні похідні пурину; п. о. аденін і гуанін є гол. (після піримідинових основ) складниками нуклеїнових кислот ДНК і РНК; похідні ксантину (кофеїн, теофілін, тебромін) – алкалоїди, які застосовуються в медицині.

пуригани, протестантська релігійна група, що виділилася з англіканства; прагнули повернути Англіканській Церкві доктринальну чистоту в дусі кальвінізму, пропагували суворий спосіб життя; відіграли вел. роль у англ. революції 1649; після реставрації монархії емігрували до США.

Пурім (свято жеребу), євр. свято радісного характеру, засноване в пам'ять про спасіння євреїв у Персії (описане в біблійній *Книзі Ездри*).

Пурус, р. в Перу і Бразилії, притока Амазонки; довж. 3200 км; басейн 365 тис. км²; повені; судноплавна бл. 3000 км.

Пусан, м. у Пд. Кореї, на узбережжі Кореїської прот.; 3,8 млн. мшк.; автомобільний завод, корабельня, текстильні, гумові підприємства; один з найважли-

віших портів країни (перевантаження 65 млн. т щороку); рибальський порт, рибний ярмарок; вузи (2 унів.); поблизу атомна електростанція.

Пуссен (Poussin) Нікола, 1593 чи 1594-1655, фр. маляр; представник класицистичної течії у бароковому малярстві; міфологічні (*Царство Флоры*), релігійні (*Сьм таїнств*), алегоричні сюжети, пейзажі (*Чотири пори року*).

пустеля, територія без видимих ознак життя, незначний рослинний покрив, незаселена; опади д. незначні або цілком відсутні; темп. повітря до 30-50°С, вел. добові коливання. 1

Путівль, м. в Сумській обл., райцентр, на правому березі р. Сейм (притока Десни, басейн Дніпра); 19 тис. мшк.; перша згадка в Іпатівському літописі під 1146 (за ін. даними, П. існував уже в X ст.); з 1986 державний історико-культурний заповідник; пам'ятки архітектури XVI-XIX ст., зокр., споруди Молчанського монастиря (заснований 1579), Спасо-Преображенський собор із Хрестовоздвиженською надвратною церквою-дзвіницею (XVII ст.), меморіальний комплекс *Спадчанський ліс*.

Путіла, р. у Путілівському районі Чернівецької обл., права притока р. Черемош (басейн Дунаю); довж. 42 км, витіки на пн.-сх. схилах Покутсько-Буковинських Карпат.

Путіла, селище у Чернівецькій обл., райцентр; на р. Путілі; 3,7 тис. мшк.; відома з 1501; літературний музей-садиба Ю.А. Федьковича, Миколаївська дерев'яна церква (1885); центр народного промислу – різьб'ярства по дереву.

Путін (Путин) Володимир Володимирович, нар. 1952, Президент Російської Федерації; керівник підрозділу мерії Санкт-Петербурга, керівник Федеральної Служби Безпеки РФ, прем'єр-міністр РФ, 2000 обраний Президентом.

пухирник, комахоїдна водяна рослина родини пухирникових, поширена на всій земній кулі; листки підводні, ниткуваті, з бульбашкоподібними пастками, до яких потрапляють дрібні рачки; в Україні 5 видів, з них найпоширеніші п. звичайний і п. середній.

пухівка (пушиця), багатогорічна болотяна дерниста рослина родини осокових; росте в зоні помірного й холодного клімату Європи і Пн. Америки; бл. 15 видів; під час плодоносіння овдітина перетворюється на білі пухнасті китички. 1

пухля (новоутворення), хворобливе розростання тканини, яка складається з клітин організму, чужих для нього; п. злоякісна (рак, саркома) росте швидко, проникає у сусідні органи, не лікувана призводить до загибелі організму; п. доброякісна (ліпома, міома, фіброма) росте повільно, не утворює метастазів.

Пуччіні (Puccini) Джакомо, 1858-1924, іт. композитор; веристичні опери, які сягають до традицій іт. бельканто (*Манон Леско*, *Богема*, *Тоска*, *Мадам Баттерфляй*, *Турандот*).

Пушкар Мартин, ?-1658, укр. козацький старшина, полтавський плк. (1648-58); учасник Хмельниччини; виступав за військово-політичний союз з Московською державою, разом з Я. Барабашем очолив військовий заколот (1657-58) проти гетьмана І. Виговського, загинув у бою поблизу Полтави.

Пушкін Олександр Сергійович, 1799-1837, рос. поет; основоположник нової рос. літератури та творець сучасної рос. мови, найвидатніший представник рос. романтизму; пов'язаний із рухом декабристів, 1820-24 на засланні в Україні; інтимна й пейзажна лірика, поема про історичні (*Кавказький бранець*, *Полтава*) та казкові (*Руслан і Людмила*) сюжети, трагедії (*Камінний гість*, *Скупий лицар*), роман у віршах *Євгеній Онегін*, історична повість *Капітанська дочка*, прозові твори *Повість Белкіна*; убитий на дуелі.

пушта, розлогі, безлісні простори на Вел. Середньодунайській низ. (Алфельд); тваринництво.

пуштуни, населення провінцій Кандагар, Фараг і Кабул в Афганістані, а та-

кож Пешавару в Пакистані; бл. 26,5 млн.; мова пушту.

пуща, ліс з первісною рослинністю, займає значну територію (напр., Біловзька п.); традиційна назва деяких вел. лісових комплексів.

Пфальц, нім. історична обл. (Рейнланд-П. і Баварія); з XI ст. – володіння райнських палатинів; з XIII ст. – у володінні баварських Віттельсбахів; у 1777 об'єднаний з Баварією, 1815 поділений між Баварією й Баденом.

ПХВ → полхлорвініл.

Пхеньян, столиця Пн. Кореї, на р. Тедонган; 2 млн. мшк.; економічний центр країни; в-во рухомого складу залізниць, тракторів, будівельних матеріалів, одягу; АН, вузи (унів.); музеї; оборонні мури з брамами (XV, XVII, XVIII ст.), численні гробниці володарів та аристократів. Від XVII ст. політичний та культурний центр Пн.-Зх. Кореї; з 1948 столиця Пн. Кореї.

Пчілка Олена (пс. Ольги Петрівни Косач, з дому Драгоманова), 1849-1930, укр. письменниця, фольклорист, етнограф, чл.-кор. АН УРСР; мати Лесі Українки, сестра М. Драгоманова; поетичні збірки (*Думки-мережанки*), повість *Товаришки*, оповідання, п'єси, спогади, твори для дітей; *Укр. орнаменти*; прихильниця рішучої національної самоідентифікації, укр. самостійності; зазнала переслідувань рад. влади.

пшениця одвозерянка, один із найстаріших сортів пшениці з остистим колоском, який містить 1 зерно; д. рідко вирощують.

пшениця, однорічна рослина родини злакових; бл. 20 сортів дикої і культив-

Пшениця

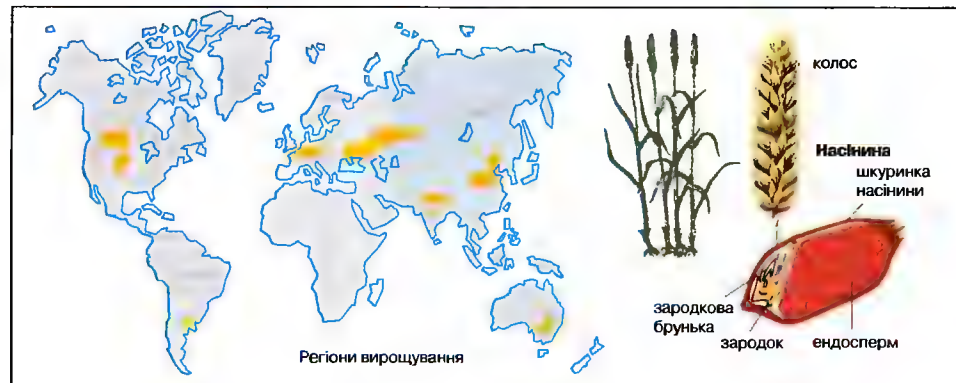

Пухівка вузьколиста

Пустелі

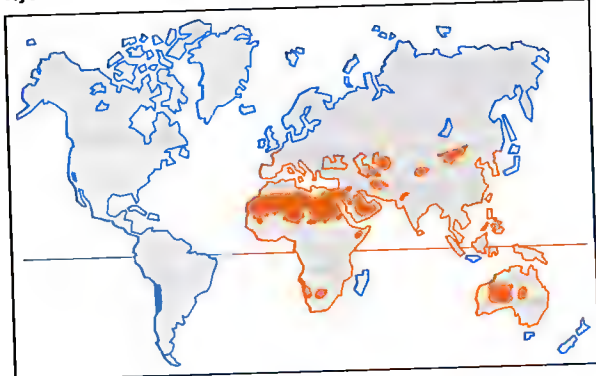



П'ятиборство сучасне

Види змагань



П'явка лікарська

ної п., походить із Пд.-Зх. і Сер. Азії; найважливіша зернова культура, вирощують на всіх континентах. ос. п. м'яку (звичайну), озиму і яру. з остистим або безостим колосом; зерно містить 11-18% глютеїнів, які визначають можливість борошна як основи випічки; господарське значення має також п. тверда (з її борошна найкращі макаронні вироби); крім того, п. перська, п. пол. І (с. 1015)

пшенично-житній гібрид (тритікале), зернова культура з подвійним хромосомним набором, отримана внаслід. запліднення пшениці пилком жита; стійка, високоврожайна.

Пшибишевський (Przybyszewski) Станіслав, 1868-1927, пол. письменник; один із перших експрессионістів у Європ. літературі; визначний представник модернізму й декадансу у пол. та нім. літературі; частину життя провів у Львові; романи, драми (Сніг), сподади.

пшійка, багаторічна рослина родини жовтецевих, поширена в Європі та Зх. Сибіру; корені бульбоподібні; квітки золотисті; в Україні 1 вид – п. весняна; росте у вологих місцях, в лісах і налуках; отруйна рослина.

П'яве (Piave), р. в Італії; довж. 220 км; впадає до Венеціанської зат.

п'явки, клас кільчастих черв'їв; бл. 450 видів; зовнішня сегментація малопомітна; на кінцях тіла присоски; живляться пер. кров'ю; прісноводні, д. рідко морські і наземні; різновидом є п. лікарська, раніше широко застосовувалась у медицині для кровопускання, її слина містить гірудин (запобігає зсіданню крові). І

п'явушик болотний, родина прісноводних черевоногих, які дихають легенями; мають конусоподібну закручену черепашку.

п'ядениці, родина невел. метеликів, що налічує бл. 12 тис. видів, гусінь п. рухається, ніби відміряючи шлях довж. власного тіла; всіячи нерухомо, нагадують гілку дерева.

п'ята колона, фігуральне окреслення таємних прихильників ворога, які провадять диверсійну чи шпигунську діяльність або ж готові до цього; поняття вживте вперше 1936 під час громадянської війни в Іспанії, коли 4 колони армії ген. Ф. Франко атакували Мадрид, а п. к. (його прихильники в місті) мала вчинити диверсію зсередини.

П'ятиборство сучасне, вид спорту, що об'єднує 5 видів: фехтування на шпагах, стріляба з пістолета, плавання, біг по пересіченій місцевості та їзда верхи із подоланням перешкод; розігрується в особистому і командному заліках, а

також у естафетах; оцінюється за сумою набраних очок з всіх видів змагань. І, Т

П'ятигорськ, м. у Росії, у Ставропольському краї; 132 тис. мешк.; курорт у групі Кавказьких мінеральних вод; в-во сільськогосподарських машин, легка, хім. промисловість; 3 вузи, музей М. Лермонтова.

п'ятидесятники, протестантські релігійні групи, що виникли у США на поч.

XX ст.; ініціаторами руху п. були: Ч. Пергем, В. Дж. Сеймур і Т. Болл Беррет; вірять у непогрішимість Св. Письма, паразію (повторне пришествя Христа) і швидкий кінець світу; пропагують необхідність навернення і охрищення у Св. Дусі як умови спасіння; вірять у знаки, які подає спільноті Бог, такі як пророцтва, зцілення хворих і молення чужими мовами (глоссолалія).

П'ятикнижжя Мойсея → Тора.

Рр

Р, р, двадцять перша літера укр. абетки, за конфігурацією дещо видозмінена кирилична; позначає приголосний звук р; вимовляється *ер*.

Ра, у міфології стародавнього Єгипту обожнене Сонце; творець світу, володар богів і людей, правив також свігом померлих; багато єгипетських богів отожднювали з Р.

Рабанн (Raban) Пако (справжнє Франсиско Рабанеда-Гуарно), нар. 1934, фр. дизайнер-модельєр; аксесуари для Домів Dior, Balenciaga, Givenchy; 1966 експериментальна колекція одягу, виготовлена з пластику, металу і паперу; 1967 власний Дім моди в Парижі; 1968 костюми для фільму *Barbarella*; 1988 сукні з голографічних волокон, органічного скла; книги *Trajectory, The End of Times, Le Temps Present*.

Рабат, столиця і гол. порт Марокко, на узбережжі Атлантичного ок.; з м. Сала утворює міську префектуру; 1,4 млн. мшк.; центр ісламської культури; вел. промисловий (хім., харчова, чинбарська) та ремісничий (козлими) осередок; міжнародний аеропорт; унів.; консерваторія; музеї; руїни рим. міста; касба (XII-XVII ст.), мечеті XII-XIX ст., лазні XIV ст.

раби, в юдаїзмі спершу титул знавців й інтерпретаторів Біблії, пізніше також авторів *Талмуду*; з середньовіччя титул релігійного і духовного керівника євр. громади.

Рабин Іцхак, 1922-95, ізраїльський політик, ген.; 1984-90 міністр оборони, 1974-77 і 1992-95 прем'єр; домісія надання автономії палестинцям 1993 і підписання з ними мирного договору;

убитий євр. фанатиком; Нобелівська премія Миру 1994.

Рабле (Rabelais) Франсуа, бл. 1494-1553, фр. письменник доби Ренесансу, гуманіст; фантастично-сатирична епопея *Гаргантюа і Пантагрюель* висміює застарілі середньовічні інститути і пропагує візрєць суспільства, яким управляють згідно з ідеалами Ренесансу.

рабство, суспільне явище, яке полягає в тому, що певна група людей є власністю ін. людей (або установ) і ті можуть вільно розпоряджатися ними; відоме від доісторичних часів до сучасності; його форми в окремі історичні періоди і в окремих країнах були різними; найбільших розмірів р. досягнуло в давніх Греції та Римі.

Равалпінді, м. у Пакистані (Пенджаб), у передгір'ях Гімалаїв; 795 тис. мшк.; нафтопереробний комбінат, текстильні, хім. підприємства; торговельний осередок на шляху до Індії; вузи (унів.).

Рава-Руська, м. у Львівській обл.; 10 тис. мшк.; підприємства деревообробної, легкої, харчової промисловості; поблизу Р.-Р. міжнародний автомобільний та залізничний перехід на кордоні з Польщею (з 1991). Перша згадка в 1455, магдабурзьке право бл. 1620.

Равель (Ravel) Моріс, 1875-1937, фр. композитор; майстер інструментування; балет *Дафніс і Хлоя*, опери (*Іспанська година, Дитина і чари*), оркестрові твори (*Болеро, Вальс, Іспанська рапсодія*), фортепіанні (*Гра води*), камерні, пісні.

Равенна (Ravenna), м. на пн. Італії, в обл. Емілія-Романья, на узбережжі Адріатичного м.; 136 тис. мшк.; центр промисловості (хім., харчова) та туризму;

торговельний порт; морський пляж; музеї; пам'ятки старовини; комплекс ранньохристиянських та візантійських будівель, оздоблених всередині мозаїками; мавзолеї – Галлі Плацидії (V ст.) і Теодорика (VI ст.); баптистерії – ортодоксів (V ст.) та аріанів (VI ст.); відомий восьмикутний костел Сан-Вітале та базиліки: Сан-Аполінаре Нуово та Сан-Аполінаре ін Кляссе (VI – VI ст.). З 402 – резиденція західнорим. імператорів, пізніше столиця кор. остроготів, а 540-751 – візантійських земель в Італії (екзархат Равенни); осередок мистецтва; 756-1860 – у складі Папської області (з перервами).

Равенсбрюк (Ravensbrück), найбільший гітлерівський концентраційний табір для жінок у 1939-45 в Німеччині (земля Мекленбург) б. м. Фюрстенберга на пн. від Берліна.

Равич Іван Андрійович, 1677-1762, майстер-золотар; основоположник укр. бароко у ювелірній справі; жив і працював у Києві; вивчав золотарську справу у Німеччині, Росії; більшість виробів – культово-релігійного предмету; виробив високих технічних якостей і досконалоті; збереглося бл. 60 виробів Р., зокр., зодсвятна чаша (1720), блядо (1743), срібна позолочена дарохранилищецька (1743) та ін.

рага, в індійській музиці мелодично-тональна модель з окресленим емоційним виразом, який є підставою для музичної імпровізації.

рагу, страва з дрібно порізаного м'яса, спершу підсмаженого, а потім тушкованого з овочами та приправами.

Рада, 1) літературно-науковий альманах, випуски 1883, 1884; підготував і видав М. Старицький; твори Б. Грінченка, Панаса Мирного, М. Старицького, Олени Пчілки, Ганни Барвінок, *Бібліографічний покажчик нової укр. літератури* М. Комарова; 2) щоденна укр. газета, виходила 1906-14; співробітники Б. Грінченко, П. Тичина, С. Васильченко; опубліковано твори А. Теленка, Дніпрової Чайки, М. Коцюбинського, О. Маковей, М. Лисенка.

Рада Безпеки ООН, один із гол. органів ООН, що відповідає за міжнародну безпеку і мир; 15 членів (до 1965-11), в т.ч. 5 постійних: Китай (у 1949-71 представлений Тайванем), Франція, Росія (до 1991 – СРСР), США і Велика Британія; непостійних членів обирають Загальні Збори на 2-річний період.

Рада Європи (РЄ), міжнародна організація, створена 1949; цілі: пропагування

засад парламентської демократії і прав людини, покращення співпраці і суспільно-економічного розвитку держав-членів РЄ.; сприяє уніфікації законодавства різних країн; проводить експертизу рівня захисту прав людини у конкретних країнах, в їх законодавстві і на практиці; налічує понад 40 членів; штаб-квартира у Страсбурзі (Франція).

Рада міністрів Української держави, найвищий орган виконавчої влади за гетьманату П. Скоропадського (1918); гол.: Ф. Лизогуб, з 14 XI – С. Гербель, міністри: М. Василенко, Д. Дорошенко.

Рада Міністрів УРСР, найвищий виконавчий і розпорядчий орган рад. України 1946-91; як і П попередниця – Рада Народних Комісарів – повністю підпорядкована Москві; 1991 реорганізована в Кабінет Міністрів України; гол.: М. Хрущов, В. Щербицький, В. Масол.

Рада національної безпеки (National Security Council), урядовий орган США, створений при президенті 1947 як довідно-консультативний у справах внутрішньої, закордонної та оборонної політики, незалежний від Державного Департаменту.

радар (англ. Radio Detecting And Ranging), радіолокаційна система, принцип дії якої базується на використанні явища відбивання від спостережуваних об'єктів, висланих передавачем електромагнітних променів (радіохвиль); також назва пристрою, заснованого на цьому принципі – приймач вловлює відбиті промені (ехо-сигнал), що відображається на екрані; р. використовується для виявлення об'єктів, визначення їх положення, напрямку і швидкості руху; першим р. вважають пристрій, використаний 1936 на паролаві *Нормандія* І (с. 1020)

Рада Співпраці Арабських Держав (Перської) зат. (відома також як Рада Співпраці Затоки), регіональна організація, заснована 1981 Саудівською Аравією, Бахрейнком, Катаром, Кувейтом, Оманом і Об'єднаними Араб. Еміратами з метою економічної, політичної та військової інтеграції.

Рада чотирьохсот, у стародавніх Афінах найвищий орган державної влади, встановлений Солонком (504 до н.е.).

раджа, титул місцевих правителів у Індії; дружина р. – рани.

Раджастхан (Rajasthan), штат у Індії, на кордоні з Пакистаном; 342,2 тис. км², 48 млн. мшк.; адміністративний центр Джайпур; плоскогір'я Декан з масивом Аравалі, на зх. пустеля Тар; вирощу-



Радар

Виникнення ехо-сигналу

вання зернових і бавовни; розведення овець, кіз і верблюдів; видобуток руд цинку й олова, срібла; ремесла (килими, біжутерія).

Раджпутана (Раджвар), група давніх індійських князівств, які займали територію сучасного Раджастану; володарями невеликих держав були раджпутани; Р. була однією з гол. перешкод цілковитого захоплення Індії мусульманами в X-XIII ст.

раджпутти, чл. індійських рицарських родів, що населяли Центр. і Пд. Індію (давню Раджпутану).

Радзівіл (Radziwiłł) Миколай (Рудий), князь (від 1547), 1512-84, вел. гетьман литовський, вел. канцлер литовський 1566-79; полководець у війнах з Москвою, гол. супротивник тісної унії Литви з Польщею, найближчий співробітник короля в Литві; покровитель протестантів.

Ради народного господарства (Раднаргоди, РНГ), державні органи територіального управління промисловістю та будівництвом у Росії, згодом в СРСР 1917-32 та 1957-65, 1932-57 управління промисловістю здійснювали галузеві наркомати (з 1946 міністерства), зосереджені в Москві; РНГ як органи управління в межах економічних адміністративних районів відновлені в ході реформ М. Хрущова з метою децентралізації управління економікою; в УРСР утворено 11 РНГ, підпорядкованих 1960 республіканській РНГ; ліквідовані у зв'язку з поверненням до галузевих промислових міністерств.

Радивилів (у 1939-90 Червоноармійськ), м. у Рівненській обл., райцентр; 10 тис. мешк.; підприємства легкої, харчової, деревообробної промисловості; в XIX ст. вел. торговий центр на рос.-австр. кордоні. Перша згадка в 1564.

радикал, атом або група атомів, які мають непарний електрон; р. д. хім. активні; утворюються внаслідок розриву ковалентного зв'язку, ск., під впливом радіації, нагрівання; раніше також назва виділеного фрагменту молекули органічної сполуки, ск., алкіл, арил.

радикали (від лат. *radix* – корінь): 1) прихильники докорінного (радикального) вирішення певних проблем; 2) чл. радикальних партій у Європі в XIX-XX ст., які виступали за соціальні та політичні реформи; 3) в Галичині з 1870-х – ліве крило народоців, яке 1890 утворило Русько-укр. радикальну партію (голом Укр. радикальна партія); лідери: І. Франко, М. Павлик.

радимичі, ск.-слов'янське плем'я (союз племен); в IX-X ст. жили в межириччі Дніпра і Десни, у басейні р. Сож; за літописом, прийшли від ляхів і осіли на берегах р. Сож; орне землеробство, скотарство, бортництво, різні промисли; розвинуті залізодобувне, гончарне та ін. ремесла; у середині IX ст. слячували данину хозарам; 885 за князювання Олега землі ввійшли до складу Київської Русі; 911 участь у поході кня. Олега на Візантію; гол. м.: Гомій (Гомель), Віщяж на Десні, Чичерськ на Сожі та ін.; XI ст. землі увійшли до Смоленського та Чернігівського князівств; в 1169 остання згадка в джерелах.

радіан (рад), одиниця вимірювання плоского кута, додаткова у системі СІ; центральний кут, що відповідає дузі, довжина якої дорівнює її радіусові; 1 рад = $180^\circ / \pi = 57^\circ 17' 45''$.

радіатор, пристрій (вид теплообмінника) для охолодження рідини або газу; застосовується, наприклад, в автомобілі – р. водяного охолодження двигуна; циркуляція в системі р.-двигун створюється насосом.

радіаційний фон, йонізуюче випромінювання, зумовлене дією природних і техногенних радіаційних чинників; природний р. ф. – випромінювання, яке у природі створюють радіонукліди, що містяться у земній корі, повітрі, ґрунті, воді, рослинах (84%), і космічне випромінювання (16%); техногенний р. ф. виникає під час згоряння природних горючих копалин; випробувань ядерної зброї та внаслідок дії ядерної енергетики.

радій, Ra, радіоактивний хім. елемент з атомним числом 88; сріблясто-білий, хім. активний метал – здатний розкласти воду, на повітрі окиснюється; міститься в рудах урану як один з продуктів його радіоактивного розпаду; застосовується (у вигляді бромистого р. або хлористого р.) як джерело радіоактивного випромінювання при лікуванні злоякісних пухлин; відкритий 1898 М. Склодовською-Кюрі. Т

радіо, засіб масової інформації (радіомовлення); перша публічна передача VII 1914 у Бельгії; в Україні – XI 1924 у Харкові.

Радіо Ватикан, радіостанція Ватикану, заснована у 1931; від 1957 у передавальному центрі Санта Марія ді Галері; цілодобові програми кількома десятками мов (у т.ч. укр.).

радіоактивне забруднення, наявність радіоактивних речовин на поверхні та всередині живих організмів (рослин, тварин, людей), води, ґрунту, предметів внаслідок зокр., вел. аварій атомних реакторів, пристроїв у радіоіх. лабораторіях, пошкоджень резервуарів з радіоактивними матеріалами; д. небезпечно для людського життя.

радіоактивність, розпад атомних ядер деяких хім. елементів з одночасним випромінюванням альфа-, бета-частинок, а також нейтрино і гамма-променів; буває природна або штучна (викликана бомбардуванням певного ядра, ск., протонами чи нейтронами); радіоактивними елементами є, зокр., уран, плутоній, радій; радіоактивні ізотопи містять, ск., вуглець (^{14}C), калій (^{40}K), кобальт (^{60}Co); природну р. відкрив 1896 А.А. Беккерель, штучну 1934 І. та Ф. Жоліо-Кюрі. І

радіоастрономія, наука, що займається дослідженням небесних тіл на основі їх радіовипромінювання; розділ астрономії.

радіобіологія, наука про вплив йонізуючого випромінювання на живі організми та їх життєві процеси; включає дослідження біохім. і біофіз. процесів

опроміненого організму, реакції клітин, тканин, органів, а також усіх систем; р. є основою радіології.

радіовисотомір, авіаційний бортовий прилад для вимірювання висоти польоту (зазвичай від 0 до 1500 м).

радіовуглецевий аналіз, метод визначення віку матеріалів (напр., датування археологічних знахідок) із застосуванням законів радіоактивного розпаду; полягає у вимірюванні співвідношення вмісту ізоотопів вуглецю ^{12}C і ^{14}C у досліджуваному матеріалі.

радіографія, просвічування непрозорих предметів рентгенівським, гамма-випромінюванням, потоком електронів або нейтронів, а також одержання відповідних знімків з метою дослідження внутрішньої структури та дефектів цих предметів.

радіоджерела, астрономічні об'єкти, що висилають сильне радіовипромінювання, наприклад, квазари, пульсари, деякі Галактики.

радіоізотопи, радіоактивні ізотопи.

радіокомпас, прилад, який постійно показує напрям на передавальну станцію, наприклад, радіомак.

радіолінія, лінія для двостороннього передавання сигналів за допомогою мікрохвиль, сформованих (за допомогою антен) у д. вузький пучок, що передається у точно окресленому напрямку.

радіологія, наука та галузь клінічної медицини, що займається застосуванням йонізуючого випромінювання та радіоактивних тіл для діагностики і лікування хвороб.

радіолокація, виявлення і визначення положення об'єкта відносно спостерігача за допомогою радіохвиль (мікрохвиль); в активній р. радіолокатор (радар) висилає радіохвилі та приймає радіолокаційну луна або сигнал, що передаються спостережуваному об'єктом; у пасивній р. відповідний пристрій тільки приймає радіохвилі.

радіоларвії, найпростіші морські планктонні організми, що живуть у поверхневих шарах води теплих морів і складають частину планктону; мають внутрішньоклітинний мінеральний скелет складної будови у формі кулі діаметром бл. 2 мм; деякі види спричиняють світіння води. І

радіомак, наземна радіостанція, яка постійно передає сигнал певної частоти, виду модуляції і напрямку; використовують у повітряній і морській навігації.

радіонавігація, навігація, що використовує радіохвилі для визначення поло-

Радій
атомна маса 226,025;
густина бл. 5 г/см³;
темпл. пл. 700°C;
темпл. кип. 1140°C



Радіоактивність
Позначення радіоактивних матеріалів

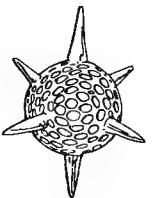

Радіоларвія

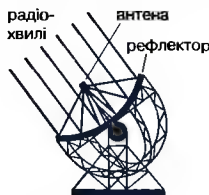

Радіотелескоп
Слабкі радіохвилі з космосу відбиваються від рефлектора і потрапляють на антену

ження і для проведення безпечним шляхом судна, літака чи ін. об'єкта; положення судна можна визначити, встановивши напрям, у якому працюють 2 радіомайки; значно точнішою є гіперболічна система радіолокації (*Декса, Лоран, Омега*) або система супутникової навігації (напр., GPS).

радіопередавач, пристрій, у якому створюється сигнал несучої хвилі, модульований потім сигналом, що переносить звукову (передавач радіо) або візуальну (передавач телевізійний) інформацію телеграфним сигналом (радіотелеграф) та ін.; модульовані сигнали за допомогою антени випромінюються в ефір (радіохвилі); перші р. (для пересилання телеграфного сигналу) сконструювали 1895-96 незалежно один від одного О. Попов та Г. Марконі.

радіоприймач, пристрій для прийому (за допомогою антени) модульованих радіохвиль, які посилюються радіопередавачем; у р. прийняті сигнали перетворюються (підсилення, демодуляція) на електричний сигнал, а потім – на звук (приймач радіо), зображення (приймач телебачення), інформацію про розташування об'єкта (радіолокаційний) та ін.; перші пристрої для прийому радіохвиль (радіотелеграфних сигналів) сконструювали 1896 незалежно один від одного О. Попов та Г. Марконі.

радіоспорт, вид аматорського радіозв'язку (на коротких і ультракоротких хвилях), яким займаються з дозволу адміністративних органів; полягає у встановленні радіозв'язку з ін. радіоаматорами, підтвердженого шляхом обміну спеціальними поштовими картками (QSL-картки).

Радіохвилі
Поділ спектра радіохвиль. Межі діапазонів в дійсності не такі чіткі

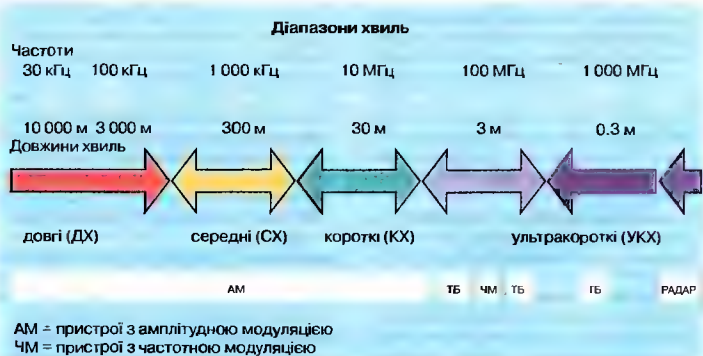

радіостанція, комплект обладнання для передачі або (і) прийому сигналів, які переносяться радіохвилями (передавальна р., приймальна р., передавальна-приймальна р.); складається з радіопередавача і (або) радіоприймача, антени, кабелів ліній та ін.

радіотелескоп, астрономічний прилад для прийому космічного радіовипромінювання. І

радіотелефон, мала передавальна-приймальна радіостанція; забезпечує двосторонній (при взаємодії з ін. р.) бездротовий зв'язок.

радіотерапія, лікування, пер. пухлинних захворювань, за допомогою йонізуючого випромінювання, джерелом якого є рентгенівські апарати, радіоактивні ізотопи.

радіохвилі, електромагнітні хвилі довж. від 1 мм (мікрохвилі) до 30 км (довгі р.); використовуються в радіозв'язку. І

радіус, відрізок, що з'єднує центр кола (сфери) з довільною точкою цього кола (сфери).

Радкліфф (Radcliffe) Енн. 1764-1823, англ. письменниця; готичні просвітницькі романи (*Удольфські таємниці*); ввела тип пристрасного, вольового героя-лиходія, запозичений пізніше письменниками-романтиками.

Раднаргопси → Ради народного господарства.

Радомшль (до 1946 Радомисль), м. у Житомирській обл., райцентр; 17 тис. мешк.; підприємства машинобудівної, деревообробної, легкої, харчової промисловості. Перша згадка 1150, статус міста з 1795.

радон, Rn, радіоактивний хім. елемент з атомним числом 86; безбарвний газ без запаху; хім. нейтральний – благород-

ний газ; трапляється в мінімальних к-тях у деяких мінеральних водах; застосовують при лікуванні злоякісних пухлин; відкритий 1900 Дорном. Т

Радчук Федір Іванович, 1901-86, укр. актор; *Березьль*, Харківський укр. драматичний театр; роль у виставах (*Отелло*, *Ревізор*) і фільмах (*Киянка*, *Фата моргана*); спогади про Л. Курбаса.

радянсько-німецька війна 1941-45 (у рад. історіографії Велика Вітчизняна війна), складова частина II Світової війни; розпочалася 22 VI 1941 нападом на СРСР Німеччини та її сателітів (Румунія, Фінляндія, Угорщина); 1941-42 перевага Німеччини, окупація України, Білорусі, балтійських республік, частини Росії; кінець 1942-43 – корінний перелом у війні на користь СРСР (Сталінградська, Курська битви, битва за Дніпро); 1944-45 наступ Червоної армії, звільнення від нім. окупантів території СРСР та опанування країн Центр. Європи; 8 V 1945 повна і безумовна капітуляція Німеччини.

Разін Степан Тимофійович, бл. 1630-71, донський козак, керівник Селянської війни 1670-71 в Росії; страчений у Москві; під впливом повстання Р. у Слобідській Україні 1670 відбулося селянсько-козацьке повстання під проводом острогоського плк. Івана Дзиковського (?-1670), яке зазнало поразки.

рай (Едем), за Біблією країна вічного щастя, місце перебування перших людей (Адам і Єва) до вигнання їх звідтіля.

райграс, багаторічна трав'яниста рослина родини злакових; листя сіро-зелене, суцвіття із світло-зеленими колосками; цінний складник лучної пасі, використовується на сіно і зелену масу, також як трава на газонах.

Райніс (Rainis) Ян (пс. Яніса Плікшанса), 1865-1929, латиський письменник; 1897-1903 на заслання у Пскові; 1905-20 в еміграції у Швейцарії; представник революційного напрямку в латиській літературі; розвивав латиську літературну мову; символістичні поезії, п'єси (*Вій, вітерець!*), публіцистика; переклади європ. поезії.

Райс (Rice) Кондоліза, нар. 1954, амер. державний діяч; д-р філософії; 1989-91 радник з військових питань і питань зовнішньої політики президента Дж. Буша; з 1993 проректор Стенфордського унів.; з 2001 радник з державної безпеки президента Дж. Буша-молодшого.

Радон
атомна маса 222,01;
густина 9,37 · 10⁻⁸ г/см³;
темп. пл. -71°С;
темп. кип. -61,8°С

Райт (Wright), амер. конструктори, брати: Вільбер, 1867-1919, та Орвіл, 1871-1948; 1903 здійснили перші польоти на літаку власної конструкції з двигуном внутрішнього згоряння; 1908 перший політ з пасажиром; заснували у США авіазавод та авіашколу.

Райт (Wright) Френк Ллойд, 1869-1959, амер. архітектор; один із найвизначніших творців органічної архітектури; житлові будинки (пер. вільні), громадські споруди.

райхсвер (Reichswehr), назва нім. збройних сил після I Світової війни (до 1935).

Райхстаг (Reichstag), палата парламенту Нім. Райху (1870-1945), яку обирали на загальних виборах.

Райх (Reich) Вільгельм, 1897-1957, австр. психіатр-сексолог; з 1939 у США; теорія про викликану сексуальністю людини біоенергію; теза про сексуальну репрезентивність як джерело фашистської орієнтації; намагався поєднати фрейдизм з марксизмом; виступав за сексуальну революцію; ідеї Р. вплинули на нових лівих на Зх.

Райля (Ryan) Мер, нар. 1961, амер. кіноактриса; роль у романтичних комедіях *Ваша пошта*, *Французький поцілунк*; мелодрама *Місто ангелів*.

рак, злоякісна пухлина, що утворюється з клітин епітелію та шкіри; росте швидко, рано дає метастази, виснажує організм і при відсутності лікування призводить до смерті; лікування: оперативне, за допомогою іонізуючого опромінення, хеміотерапії, гормонотерапії.

рак рослини, хвороба, викликана паразитичними грибами, бактеріями, під впливом морозу (найчастіше навесні); прояви: неправильне надмірне розростання окремих органів, що призводить до утворення наростів, напливів або ран; напр. р. картоплі, бактеріальний р. помідорів, кореневий р. дерев.

рака, велика скринька зі святими мощами; зберігають у церкві.

Ракас, оз. в Китаї, на Тибетському нагір'ї, на вис. 4540 м; 360 км²; витікає р. Сатледж; священне оз. буддистів.

ракета, літаючий об'єкт з ракетним двигуном; розрізняють бойові (для перенесення боезарядів), ракетні-носії (космічні) – для космічних польотів і виведення на орбіту космічних кораблів, стартові (напр., для старту косм. кораблів багаторазового використання), дослідницькі (метеорологічні). І (с. 1024)

ракета сигнальна, набій для світлової сигналізації, напр., освітлення цілей.



Ракета

ракетниця, пістолет для вистрілювання сигнальних ракет.

ракця, ракоподібні; належать до підвиду панцирних; передня пара кінцівок перетворилася на потужні клешні, решта (4 пари) кінцівок використовується для пересування; напр., річковий р. (тепер рідкісний), ставковий р., амер. р., завезений у Європу наприкінці XIX ст. I

ракоподібні, клас членистоногих; бл. 20 тис. видів; живуть пер. у воді, лише деякі на суші; дихають зябрами; тіло сегментоване, як правило, вкрите затверділою кутикулою; в Україні бл. 400 видів, серед них бокоплав, зяброніг р., десятиногі р., мізидоподібні та ін.

Ракушка-Романовський Роман, 1623-1703, укр. державний і церковний діяч; 1663-68 генеральний і церковний підскарбій Лівобережної України; учасник антимосковського повстання 1668-69, згодом протопоп у Брацлаві, з 1672 священник у Стародубі; ймовірний автор *Літопису Самовидця*.

рало, найдавніше сільськогосподарське знаряддя для оранки землі (без відгортання борозни); у Європі відоме з бронзової доби; на етнічній території України відоме з кінця I тис. до н.е.; використовувалося р. 2 різновидів: однозубе (безполозове та з положом) і багато-зубе; безполозове р. складалося з довгої (до 4 м) жердини (стебла), яка правила і за дишло, і за градиль, до потовщеної частини якої кріпили ральник під кутом 35-40° до землі і чепі; ручку, якою утримували знаряддя під час оранки: р. з положом було зручніше в роботі, відрізнялося від безполозового розташуванням ральника та способом з'єднання його зі стеблом. Починаючи з часів Київської Русі, пройшло ево-

люцію від простіших типів до своєрідних культиваторів. I

Рама, герой індуської епопеї *Рамаيانa*; зразок сина, чоловіка, правителя й воїна; визнаний одним із втілень бога Вішну.

Рама IX (Пуміпон Адульядет), нар. 1927, король Таїланду з 1946; прихильник модернізації держави за европ. зразками.

рамадан (рамазан), 9-й місяць мусульманського року; під час р. всі мусульмани зобов'язані дотримуватися суворого посту (цілковита заборона їсти й пити) від сходу до заходу сонця.

Рамакрішна (справжнє ім'я – Гададжар Чаттерджі), 1834-86, індійський мистик і філософ, творець філософсько-релігійної системи, яка спиралася на визнання єдності всього в абсолюті, відомий завдяки діяльності організації Місія Рамакрішна, створеної 1897.

рамарія, кушчоподібний отруйний гриб класу базидіоміцетів; бл. 40 видів, зокр. р. жовта – плодове тіло лимонно-жовтого забарвлення. I

Рамаيانa, санскритська лицарська епопея, в основі якої історія Рами – короля Айодхі; приписується легендарному поетові Вальмікі, у сучасному вигляді записана бл. IV ст. до н.е. – II ст. н.е.; один із найпопулярніших творів індійської літератури; величезний вплив на літературу Індокитаю та Індонезії; численні переробки та переклади (найважливіший мовою хінді індійського поета Тулсідаса).

рамі, напівкуч родини кропивових; вирощують у тропічних і субтропічних районах, із сухих стебел отримують шовковисте волокно для в-ва тканин (напр., брезенту).

рампа, ряд відповідно заслонених світильників, розташованих на рівні підлоги вздовж усієї сцени; освітлює її спереду.

Рамсес II Великий, ? – бл. 1234 до н.е., фараон Єгипту приблизно з 1301 (XIX династія); воював з гетитами (текст мирного договору зберігся в ієрогліфах і клинописі); відбудував і спорудив багато будівель (зокр. в Абу-Сімбел, Зх. Фівах).

рангоут, устаткування вітрильного судна: щогли, бугшприт, реї, гафелі тощо.

Рангун → Янгон.

Ранке (Ranke) Леопольд фон, 1795-1886, нім. історик, проф. унів. в Берліні; творець історичної школи; *Історія пан і папства*.

рантє, особа, що живе за рахунок відсотків від цінних паперів, якими вона володіє, чи банківських вкладів.

раччо, садiba, де займаються сільським господарством, вирощують худобу й овець; пер. в Лат. Америці, пізніше також в Пн. Америці.

Рапай-Маркіш Ольга Перецівна, нар. 1929, укр. скульптор, кераміст, дочка Переца Маркіша; порцелянова пластика (фігурки у народних костюмах, серія *Цирк*), монументальна декоративна скульптура (фантастичні звірі й птахи), архітектурна кераміка (панно, рельєфи, антропоморфні вази), у т.ч. на Інституті фізіології, Інституті ботаніки, Республіканській бібліотеці для дітей, низці крамниць (всі у Києві).

Рапалло (Rapallo), м. в Італії, в обл. Лігурія, над Лігурійським м.: 30 тис. мешк.; відомий центр туризму й відпочинку, морські пляжі на Гр. Рив'єрі. У 1922 місце підписання договору про встановлення дипломатичних та економічних стосунків між РСФФР та Німеччиною (пізніше охочий ін. рад. республіки).

рапіра: 1) у Європі XVI- XVII ст. сідня зброя з довгим і вузьким лезом; 2) легка спортивна колюча зброя. I, T

рапсодія, інструментальний твір, вид фантазії на народні теми, має 3 частини або форму сонати, варіації.

Рас-Дашен, погаслий вулкан в Ефіопії, найвищий на Абіссинському узвишші; вис. 4623 м.

раси людські, людські популяції або групи споріднених популяцій, що відзначаються регулярним виявом певних спадкових ознак; розрізняють р. л. географічні та локальні; найпоширеніший поділ Ж. Кув'є на 3 гол. раси: біла (європеїдна), жовта (монголоїдна) і чорна (негроїдна); корінне населення

Рапіра Олімпійські чемпіони в індивідуальному залюку від 1980

чоловіки

1980	В.Смірнов	(СРСР)
1984	М.Нума	(Італія)
1988	С.Церіоні	(Італія)
1992	Ф.Омне	(Франція)
1996	А.Пуччіні	(Італія)
2000	Юн-Хо Кім	(Корея)

жінки

1980	П.Трінке	(Франція)
1984	Ю-люань	(Китай)
1988	А.Фіштель	(ФРН)
1992	Г.Трліліні	(Італія)
1996	Л.Бадя	(Румунія)
2000	В.Веззали	(Італія)

Австралії, Меланезії та Нової Зеландії (іноді виділяють як окрему австралоїдну расу; → населення (J)).

расизм, комплекс поглядів, що ґрунтуються на псевдонауковій тезі про нерівність людських рас, яка фальшиво інтерпретує основи біологічної, психологічної та культурної ідентифікації; р. був підставою гітлеризму та призвів до геноциду; сучасним прикладом р. був апартеїд; р. засуджено багатьма державами та міжнародними організаціями (в т.ч. ООН).

Расін (Racine) Жан-Батіст, 1639-99, фр. драматург; один із гол. представників класицизму; у сповнених глибокого песимізму трагедіях (*Береніка*, *Мітридат*, *Федра*) дав проникливий аналіз людських пристрастей.

Распе (Raspe) Рудольф Еріх, 1737-94, нім. письменник; 1786 анонімно опублікував книгу про пригоди барона Мюнхгаузена.

Распутін Григорій Юхимович (справжнє прізвище Нових), 1872-1916, фаворит родини імператора Миколи II; завдяки позірним успіхам у лікуванні хворого на гемофілію наступника престолоу Олексія здобув значний вплив на Миколу II й політику Росії; убитий групою змовників з придворних кіл.

Рассел (Russell) Бертран, 1872-1970, англ. логік, математик, філософ, один із творців сучасної математичної логіки і основ теорії логічних типів, а також аналітичної філософії; *Principia Mathematica* (разом з А. Вайттедом), *Історія зх. філософії*; Нобелівська премія 1950.

Рас-Тангура, вел. порт вивозу нафти у Саудівській Аравії, на узбережжі Перської зат.; нафтопереробний комбінат. **растафаріанство**, політично-релігійний культ чорних націоналістів, спод-



Рак річковий

Однозубе
безполозове рало

Рамарія золотиста

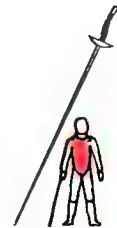
Рапіра
Зброя і зона для влучень



Бартоломео Растреллі
Маринський палац
у Києві
1752-55

відують мешканці 0-вів Карибського м. (переважно Ямайки); заперечення вартостей цивілізації, створеної білими, наукової медицини, контрацепції, інституту подружжя, контактів з білими, прагнуть містичного повернення в Африку; назва від докоронаційного імені імператора Гайле Селасіє I Рас Тафари Маконнен; субкультура реп.

Растреллі Бартоломео Франческо, 1700-71, архітектор, гол. представник архітектури рос. та укр. бароко XVIII ст., за походженням італієць; придворний архітектор рос. імператорів (1730-63); пластична виразність архітектурних форм, пишність і святковість інтер'єрів, багатство скульптурного декору; палади Бірона в Рундалі та Мітаві (Елгава) – обидва у Латвії; комплекси Смольного монастиря, Зимового палацу, палаців М. Воронцова і С. Строганова (Петербург); Андріївська церква й Маринський палац у Києві. I

ратафія, солодка фруктовая горілка з наливком, соків або сушених фруктів, спирту, інколи з додаванням ванілі, кориці, гвоздики.

ратга: 1) оздоблений віз для перевезення статуї божества під час індуських релігійних церемоній; 2) малі, монолітні храми у Магабаліпурі, висічені у скелі, або храми, схожі на віз; 3) східчастий виступ у стіні храму.

ратифікація, затвердження міжнародної угоди уповноваженим державним органом (парламент, президент).

Ратке (Ratke) Вольфганг, 1571-1635, нім. педагог, один із засновників дидактики як теорії навчання; запропонував цілісну систему навчальних дисциплін

для середньої школи з викладанням рідною мовою.

ратуша, приміщення осідку міської влади у центрі міста; зазвичай чотирикутна у плані та з вежею, яка інколи стоїть окремо.

Рау (Raw) Йоханнес, нар. 1921, нім. політичний і державний діяч; з 1999 президент Німеччини; член Соціал-демократичної партії.

раувольфія, трав'яниста рослина, кущ або деревце родини барвінкових; поширена в зонах тропіків; бл. 100 видів; листки вічнозелені; корені та кореневища мають лікувальні властивості – містять алкалоїд резерпін.

Рауля закон: 1) відносне зниження тиску насиченої пари розчинника над розчином пропорційне концентрації розчиненої речовини; 2) підвищення темп. кип. або зниження темп. замерзання розчину пропорційне концентрації розчиненої речовини.

Раушенберг (Rauschenberg) Роберт, нар. 1925, амер. маляр; один з ініціаторів поп-арту; композиції Р. поєднують елементи малярства, скульптури і рекламної графіки.

Рафаель (Rafael, повне ім'я Р. Санті), 1483-1520, іт. маляр та архітектор; визначний художник епохи Ренесансу; релігійний живопис, пер. зображення Богоматері (*Мадонна в крислі*, *Сикстинська Мадонна*), портрети (*Лев Х разом із кардиналом Джуліо Медчі та Луджіо Россі*), фрески (у Станцах і в Лоджіїх Ватикану); після смерті Д. Браманте керував спорудженням Базиліки св. Петра у Римі.

рафінад (рафінований цукор), харчовий продукт, який отримують з цукру-сирцю або білого харчового цукру шляхом їх очищення; містить понад 99,85% сахарози; випускається у формі грудок або цукрового піску.

рафія, пальма; росте в тропічній Африці; дикоросла та в культурі; з р. одержують волокно (рафію), віск, сік, з якого роблять вино, з ядра стовбура – крупу (саго); плоди їстівні, з вел. вмістом олії.

рафлезія Арнольда, багаторічна паразитична рослина, поширена на Філіппінах, Індостанському півостр. та Малайському архіпелазі; безхлорофільні тканини розвиваються у тканинах дерев; назовні виростає тільки квітка (до 1 м в діаметрі, бл. 10 кг), найбільша з усіх рослин. I

рафтянг, спуск на плотах або човнах порожистими гірськими річками.

Рахів, м. у Закарпатській обл., районний центр, на р. Тисі (притока Дунаю), на

схилах Свидівця і Рахівських г.; 16 тис. мшк.; лісокомбінат, картонна фабрика, залізничний вузол; центр народних художніх промислів (різьблення по дереву), пішохідного та гірськолижного туризму. Вперше згадується 1447, у середньовіччя район поширення опришківства.

рахіт, захворювання дітей, спричинене порушенням фосфорно-кальцієвого обміну, викликане нестачею в їжі вітаміну D; порушення росту кісток, причини: неправильне харчування, нестача сонця і повітря, інфекційні хвороби.

Рахмаїнов Сергій Васильович, 1873-1943, всесвітньо відомий композитор і піаніст; рос. за походженням; від 1917 у США; концерти і твори для фортепіано (*Рапсодія на тему Паганіні*), в т. ч. для оркестру, опери (*Алеко*), пісні (також на слова Т. Шевченка).

Рахмонов Емамалі (Имамалі), нар. 1952, таджицький державний діяч, президент Республіки Таджикистан 1994; 1992-93 Гол. ВР Республіки Таджикистан.

раціоналізація, у психології захисний механізм, який полягає у приписуванні власним неспробованим вчинкам і поведінці раціональних передумов, що їх виправдовують, і схвалених суспільством мотивів.

раціоналізм, філософський погляд і напрямок, який вбачає в розумі гол. джерело пізнання і критерій його цінності (істини), приймає існування пізнання, незалежного від досліджень і можливості суто розумового обґрунтування знання; протилежність емпіризму.

Рашмор, гранітні гори Р. у Блек-Хіллс (США), де вирізані 18-метрові зображення амер. президентів: Дж. Вашингтона, Т. Джефферсона, Т. Рузвельта, А. Лінкольна; роботи тривали з 1926 до 1939.

Re → Ра.

реабілітація, відновлювальне лікування з метою пристосування до життя в суспільстві осіб, котрі внаслідок хвороби, вродженої чи набутої вади стали інвалідами.

реабілітація, визнання вироку недейсним (безпідставним) і усунення запису про вирок із карного реєстру; вступає в дію згідно із законодавством або рішенням суду.

реабілітація, комплекс виховних, освітніх і терапевтичних дій, покликаних дати змогу неповноцінному у фізичному чи психологічному плані дітям розвиватися в нормальному середовищі.

реакція аналітична → аналіз.

реакція екзоенергетична (екзоергічна), хім. реакція, яка відбувається з виділенням енергії в навколишнє середовище; якщо енергія виділяється у вигляді тепла, реакція називається екзотермічною, напр., реакція горіння.

реакція ендоеенергетична (ендоергічна), хім. реакція, яка відбувається з поглинанням енергії із навколишнього середовища; якщо поглинається енергія у вигляді тепла, реакція називається ендотермічною.

реакція лавцогова: 1) хім. реакція, що протікає з вел. швидкістю як ряд послідовних перетворень, при яких продукт попередньої реакції є субстратом однієї або кількох наступних; 2) ядерна лавцогова реакція.

реакція нейтралізації (нейтралізація), хім. реакція між кислотою і основою, внаслідок якої утворюються сіль і вода, напр.: $\text{KOH} + \text{HBr} = \text{KBr} + \text{H}_2\text{O}$.

реакція обміну, хім. реакція, полягає у взаємному обміні йонів або атомів реагуючих молекул; якщо р. о. відбувається за схемою $\text{AB} + \text{C} = \text{AC} + \text{B}$, то вона називається реакцією простого обміну, або реакцією заміщення; якщо ж за схемою $\text{AB} + \text{CD} = \text{AC} + \text{BD}$ – реакцією подвійного обміну.

реакція окиснення-відновлення (окислювально-відновна реакція), хім. реакція, полягає у переміщенні електронів між реагуючими речовинами, тобто в одночасному окисненні одного реагента (відновника) і відновленні другого (окиснювача).

реакція розчину, одна з характеристик розчину; залежить від концентрації йонів водню (H^+), яка визначається величиною pH: при $\text{pH} = 7$ – р. нейтральна, при $\text{pH} > 7$ – лужна, при $\text{pH} < 7$ – кисла.

реакція хімічна (хімічне перетворення), неретворення одних речовин (т.зв. субстратів) на ін. (т.зв. продукти реакції); реагентами (субстратами і продуктами) можуть бути атоми, молекули, йони, радикали; зміна концентрації реагентів за одиницю часу називається швидкістю р. х.; сумарний перебіг реакції записують у вигляді хім. рівняння, з лівого боку записуючи субстрати, а з правого – продукти реакції, напр.: $\text{BaCl}_2 + \text{Na}_2\text{SO}_4 = \text{BaSO}_4 + 2\text{NaCl}$.

Реал, ісп. футбольний клуб; заснований 1902 у Мадриді; стадіон *Сантьяго Бернабео*; чемпіон Іспанії – 28, володар Кубка Іспанії – 17, Володар Суперкубка Іспанії – 4, Кубок Європейських Чем-



Рафлезія Арнольда

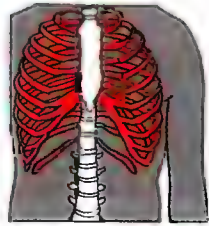

Ребра

пюнів – 8, Кубок УЄФА – 2, фіналіст Кубка Кубків – 2, міжконтинентальний кубок – 2; гол. тренер Вісенте Дель Боске.

реал: 1) назва грошової одиниці: Емену, Ірану, Катару, Оману й Саудівської Аравії; 2) ісп. срібна монета, що перебувала в обігу від XV до XIX ст.

реалізм, в образотворчому мистецтві тенденція відтворювати явища або предмети на підставі безпосереднього спостереження дійсності; також мистецький напрямок у середині XIX ст., спершу у фр. живописі, пізніше в ін. країнах; тематика із щоденного життя, побутові й жанрові сцени, пейзажі, натюрморти; гол. представники: у Франції – Г. Курбе, Ж. Ф. Мілле; у Німеччині – А. Менцель, В. Ляйб, М. Ліберман; в Україні – І. Рєпін, М. Пимоненко.

реалізм, точність та об'єктивність у відтворенні реальності в літературних творах; літературний напрям, що сформувався бл. середині XIX ст.; зображення світу за принципами правдоподібності, узгодженими з поточним досвідом та актуальними знаннями; гол. жанри – роман, повість, новела, оповідання, драма; гол. представники: О. де Бальзак, А. Стендаль, Г. Флобер, Ч. Дікенс, В. Теккерей, М. Гоголь, І. Тургенев, Ф. Достоевський, Панас Мирний, А. Чехов; у XX ст. Д. Голсуорсі, М. Коцюбинський, У. Самчук та ін.

реалізм: 1) філософський погляд, згідно з яким інтелект пізнає буття, що існує незалежно від нього і так само ним створене (р. епістемологічний); існування буття незалежно від інтелекту, що пізнає його (р. метафізичний); протилежність ідеалізму; 2) одна з гол. позицій у суперечці про універсали, визнає реальне існування еквівалентів загальних понять, які називаються універсалами; протилежність номіналізму.

реалізм онтологічний, у філософії XX ст. сукупність філософських вчень і шкіл, які визнають незалежне від суб'єкта існування об'єкта, розуміючи під об'єктом не тільки матеріальні, а й ідеальні поняття.

реальна школа (реальне училище), середня школа з пріоритетом природничих наук; р.ш. протиставлялась гімназії (класична освіта), давала практичні знання, які були необхідні для професійної діяльності; перші р.ш. виникли у Німеччині.

реанімація (оживлення), лікувальні заходи, метою яких є повернення до жит-

тя хворих, що перебувають у стані клінічної смерті.

Ребет Лев, 1912-57, укр. політик, публіцист, правознавець; з 1928 чл. Укр. військової організації; з 1929 в ОУН; тричі відбував ув'язнення в пол. тюрмах; після розколу ОУН 1940 діяч бандрівської фракції; VI-VII 1941 заступник гол. Крайового державного правління у Львові; 1941-44 в'язень нім. концбору Аушвіц; після війни на еміграції; виступав у опозиції до С. Бандери; 1954 співзасновник ОУН за кордоном, очолював її Політичну раду; убитий агентом КДБ; *Теорія нації; Походження українців, рослян і білорусів; спогади Світла і тіні ОУН.*

ребра, кісткові та хрящові парні видовжені твори, вигнуті у формі півкола, поєднані з хребтом сулобками та зв'язками; у вищих хребетних творять каркас грудної клітки; у людини 12 пар. 1

реброплав, тип безхребетних тварин; бл. 100 видів; тіло драглисте, з подвійно-двобічною симетрією; на поверхні тіла ряди гребних платівок (т.зв. ребер), утворених з'єднаними докупки війками.

ревалоризація, повернення реальної вартості доходів, втраченої внаслідок інфляції, ск., р. пенсій; р. виплат – підвищення номінального розміру пенсій, зарплат і т.п. таким чином, аби не змінювалась їхня купівельна спроможність.

ревальвація (ревалоризація), ревалюація грошей; в системі сталих курсів передбачене законом підвищення курсу певної валюти щодо валют закордонних (протилежне – девальвація).

реверс: 1) документ про отримання грошової суми або речі (розписка); 2) зворотний (тильний) бік монети, медалі, вівтарного крила – на противагу аверсові.

ревізіонізм, у соціалістичному й комуністичному русі прагнення до ревізії та модифікації основних принципів марксизму; поняття р. вживалося гол. чином щодо поглядів Е. Бернштайна, який наприкінці XIX ст. розкритикував марксистську теорію соціальної революції, створюючи основу стратегії соціал-демократичної партії (реформізм); поборюваний комуністичним рухом, в якому поняття р. було поширене на будь-які спроби інтерпретації марксизму, відмінні від офіційного викладу доктрини, апробованого керівництвом партії; звинувачення у р. служило знаряддям дискредитації противників у внутрішньопартійних і міжпартійних суперечках.

ревінь, багаторічна трав'яниста рослина родини гречкових, овочева культура, походить із Пд.-Сх. Азії; бл. 20 видів; вел. прикореневе листя з довгими м'ясистими пагонами; використовують в їжу (пер. на компоти); вирощують р. звичайний і р. кучерявий; лікувальні властивості. 1

ревматизм, інфекційне алергічне захворювання з ураженням сполучної тканини, пер. в сулобках, м'язах і нервах; ревматичний поліартрит – боліоче запалення багатьох сулобів із високою температурою і, найчастіше, з ураженням серцевого м'яза й ендокарда; може призвести до пороку серця; хронічний р. – надокучливі болі та поступове руйнування сулобів; запалення хребців хребта може призвести до часткової або повної нерухомості хребта.

револьвер, коротка ручна вогнепальна зброя для стрільби з близької відстані (до 50 м); калібр бл. 4-12 мм; магазин має форму барабана; р. відомі від XIX ст.; популярні типи: кольт, наган, сміт-вессон. 1

Революційна українська партія (РУП), перша укр. політична партія на Наддніпрянщині, заснована 1900 в Харкові; діяла нелегально; спершу виступали за самостійність України, згодом перійшли на позиції федералізму; 1905 перейменована в Укр. соціал-демократичну робітничу партію; діячі: Д. Антонович, М. Русов, М. Міхновський (до 1902), М. Порш.

революційний французький календар, запроваджений у Франції 1793 з початком революційної ери (22 IX 1792 – день проголошення республіки); 1806 скасований Наполеоном I; 1871 ненадовго впроваджений Паризькою комуністичною партією; діяв рік на 12 місяців по 30 днів (із 5 або 6 додатковими днями наприкінці року), а місяць – на три декади.

революція: 1) в широкому значенні – раптовий перехід від однієї стадії розвитку до другої; принципова зміна в якійсь області, напр., промислова р.; 2) у вузькому значенні – радикальна зміна суспільної структури, політичного устрою, державної влади, економічної системи; як правило, насильницька, пов'язана з примусом і збройною боротьбою, іноді у формі мирного процесу.

революція гвоздик, популярна назва військового перевороту в Португалії, здійсненого 25 IV 1974 Рухом збройних сил; повалення диктатури М. Каetano, проголошення громадянських і полі-

тичних свобод, правління лівих військових, націоналізація, земельна реформа; після спроби правого і лівачького перевороту (1975) поступове запровадження цивільного парламентарного правління і відхід від лівачьких економічних концепцій.

революція жовтнева 1917 в Росії, захоплення влади більшовиками; р. ж. започаткувало збройне повалення Тимчасового уряду 7 XI (25 X за юліанським календарем) й утворення Ради Народних Комісарів на чолі з Леніним; незабаром більшовикам вдалося оволодіти також Москвою; опір їхній владі переріс у громадянську війну в Росії 1917-22.

революція лютавева 1917 у Росії, повалення царизму і проголошення республіки; страйки у Петрограді в III (III за юліанським календарем), підтримані місцевим гарнізоном, призвели до повалення Миколи II і створення Тимчасового уряду.

революція промислова, сукупність технічних, економічних та соціальних змін, пов'язаних із виникненням фабричного в-ва та сучасної промислової цивілізації; вперше відбулася в Англії (1760-1830).

ревуни, широконосі мавпи, заселяють тропічні ліси Пд. Америки; видають характерні звуки (ревіння), чути за кілька км завдяки добре розвиненому гологовому зв'язку (резонаторам). 1

Ревуцький Дмитро Миколайович, 1881-1941, музикознавець, фольклорист, літературознавець; брат Левка Р.; музикознавчі і фольклористичні праці: *Українські думи та пісні історичні* (1919), *Шевченко і народна пісня* (1940) та ін., укладач збірки укр. народних пісень *Золоті ключі*.

Ревуцький Лев Миколайович, 1889-1977, укр. композитор, педагог, громад. діяч; учень М. Лисенка; 1924-77 працював у Київській консерваторії, д-р мистецтвознавства; 2 симфонії, кантата-поема *Хустина. Концерт для фортепіано з симфонічним оркестром*, хори, солоспівні, фортепіанні п'єси; Шевченківська премія 1966.

реву, театральна вистава, що складається зі скетчів, монологів, пісень і танців.

регенерація, відтворення втрачених тканин або органів; у нижчих тварин і рослин здатність до р. значна (у амєби будь-яка частина тіла, що містить ядро, у гідри 1/200, у планарії 1/280 частина тіла відновлюють увесь організм), у вищих тварин р. підлягають



Ревінь



Револьвер
Має магазин із гніздами на 5-6 патронів; натискання на спусковий гачок викликає частковий поворот барабана, встановлення чергового гнізда у відповідне положення і постріл

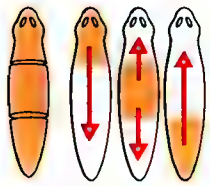

Ревун рудий

**Регенерація**

Кожна із 3-х частин планарії регенерує втрачені частини організму

тільки деякі органи або їхні частини (ск., хвіст у ящірки); процес загоювання ран. I

регенерація рослин, відтворення пошкоджених або втрачених частин органів і тканин або всього організму рослини; повне відтворення рослини з її частин (явище тотіпотенції) в рослинництві; пошкоджені тканини розрізняються послідовно, після чого починають ділитися і диференціюватися (відтворювати ушкоджені структури).

регіон, умовно виділений простір, який відрізняється від прилеглої території природними або набутими властивостями; розрізняють фізико-географічні та економічні р.

регламент, документ, яким визначається порядок проведення засідань будь-яких колегіальних органів; зазвичай містить положення про повноваження учасників засідання, розподіл обов'язків між ними, порядок формування порядку денного, ухвалення рішень тощо.

регулювання, вплив на певний процес із метою зменшення відхилень його перебігу від бажаного; р. може бути ручним або автоматичним; автоматичне р. є управлінням у замкненій системі (із зворотним зв'язком) і реалізується відповідними керуючими пристроями, часто – запрограмованими комп'ютерами; сідкуюче р. – автоматичне р. у замкненій системі, у якій задане значення регульованої величини є наперед невідомою функцією часу.

регулювання ріки, надання руслу ріки відповідного профілю шляхом будівництва регулюючих споруд, напр., обвалувань, напізнагат (т.зв. шпор), поздвжних грель; покращує умови судноплавства, меліорації та використан-

ня води для промислових і комунальних потреб, захищає від повеней.

регулятор росту рослин, різноманітні хім. сполуки, які впливають на хід життєвих процесів рослин; найважливіші р.р.р. – фітогормони; до р.р.р. належать також деякі біогенні аміни, окремі вітаміни і мікроелементи; синтетичні р.р.р. застосовують у сільськогосподарстві, напр., як засоби сповільнення росту, як речовини, що стимулюють розгалуження стебел і коріння, підвищують морозостійкість, знищують бур'яни.

реґбі, командна спортивна гра між 2 командами по 15 спортсменів, поділених на 2 частини (жорна і атака); для здобуття очок необхідно приземити рукою на залковому полі суперника овальний м'яч або забити його ногою у ворота над поперечкою між стовпами; час гри 2х40 хв. I

регґей, різновид сучасної поп-музики; виник на основі фольклору країн Карибського м. (передусім Ямайки); ритм двоактний, помірний темп; елементи латиноамер. музики і ритму-енд-блюза; присвоєний роковою музикою; найвідоміші представники: Боб Марлі, Джиммі Кліфф, Едді Грант; групи *The Wailers*, *The Pioneers*.

регтайм, напрямок джазової музики 1895–1920; різновид інструментального виконання; виконання пер. на фортепіано; поєднання елементів фольклору музики Зх. Африки і танцювальної европ. музики.

редактор, комп'ютерна програма для вводу, редагування і роздруку текстів; використовується для підготовки текстів комп'ютерних програм; до р. зараховують також текстові процесори; р.

належать до основного програмного забезпечення комп'ютера.

Редґрейв (Redgrave) Стів, нар. 1962, англ. спортсмен (академічне веслування); володар (у складі двійок і четвірок) золотих медалей на п'яти Олімпіадах поспіль (1984, 1988, 1992, 1996, 2000).

редиска, однорічна рослина родини хрестоцвітих, різновид редьки посівної; вирощують повсюдно задля коренеплодів із хорошими органолептичними властивостями. I

редисконт (переоблік векселя), продаж дисконттованих векселів.

редисконтвані ступінь, процентний рівень, згідно з яким центральний банк надає кредит банкам комерційним; один із способів контролю пропозиції грошей.

Редкліфф-Браун (Radcliffe-Brown) Алфред Реджиналд, 1881–1955, брит. соціальний антрополог, проф. унів. у Чикаго, Оксфорді; засновник (разом із Б. Маліновським) функціоналізму в дослідженнях культури.

Редон (Redon) Оділон, 1840–1916, фр. графік, маляр; представник символізму; композиції творять світ мрії, снів, візій (цикл літографій *У мрії*); яскраві колоритні квіткові натюрморти (*Наки з анемонами*).

Ред-Рівер, р. на пд. США, права притока Mississippi; довж. 2043 км; басейн 241,5 тис. км²; сильні коливання рівня води; судногадна до м. Шріверпорт; гідроелектростанція, водосховище.

редуктор, механізм для зміни швидкості обертання валу з одночасною зміною обертового моменту.

редукційний поділ ядра → мейоз.

редукціонізм, філософський і методологічний погляд, який проголошує, що складні явища й процеси треба з'ясувати, зводячи їх до простіших явищ і процесів, а також до законів, які ними керують.

редукція: 1) в логіці пошук такого судження, з якого випливає судження, визане нами за істинне; 2) зведення складного до простішого в інтересах наукового аналізу.

редуценти, сапротітні організми (пер. бактерії, гриби), які отримують необхідну для життя енергію від розкладу мертвої органічної матерії рослинного і тваринного походження; р. є останньою ланкою харчового ланцюга.

Редфорд (Redford) Роберт, нар. 1937, амер. кіноактор і режисер; ролі у вестернах, гангстерських і сенсаційних фільмах (*Три дні Кондора*, *Погоня*), пси-

хологічно-побутових і мелодрамах (*Вел. Гетсбі*, *Процання з Африкою*); режисер психологічної драми *Звичайні люди*; автобіографія *Шлях вищання*.

редька, одно- або дворічна рослина родини хрестоцвітих, овочева і кормова культура; вирощують задля кореневих цибулин з високими поживними властивостями (містить вітаміни групи В); сік і ос. сорт із чорною шкуринкою – лікувальні; р. олійну вирощують задля насіння, яке містить до 30% жирів. I

Реєстр світової культурної і природничої спадщини ЮНЕСКО, список пам'яток старовини, ансамблів і пам'ятних місць, пам'яток природи і заповідних територій, складений згідно з Конвенцією про охорону світової культурної і природничої спадщини; його провадить Міжнародний комітет світової спадщини при ЮНЕСКО.

реєстратор даних (чорна скринька), прилад для постійної реєстрації параметрів: навігаційних, стану двигунів, електрообладнання тощо, а також розмов екіпажу літального апарата; зареєстровані дані дають можливість відтворення подій при авіакатастрофі.

реєстрове козацтво (Військо Запорозьке низове реєстрове), укр. козаки, що 1572–1648 перебували на державній службі Речі Посполитої та вносили у спеціальні списки (реєстри); перший загін р. к. утворений 1572 за наказом короля Сигізмунда II Августа; 1578 поновлене привілеєм Стефана Баторія; брало участь у пол.-тур. і пол.-московських війнах, у козацьких повстаннях кінця XVI–XVII ст.; 1648 приєдналося до Хмельниччини.

режисура, сукупність творчих та керівних дій, пов'язаних із постановкою театральної вистави, фільму, телевізійної чи радіопрограми, які здійснює спеціаліст-режисер. У театрі найважливішим завданням р. є створення художньої концепції вистави – інсценізація (яку часом розглядають окремо від р.), опрацювання драматичного тексту, призначення виконавців ролей, художнє оформлення, вибір режисеру, музичного супроводу, проведення репетицій з акторами та технічних випробувань.

резеда, поширена у Середземномор'ї трав'яниста рослина або кущ родини резедових; в Україні 5 видів, із них р. білу і р. запашну культивують як декоративні рослини. I

Резерфорд (Rutherford) Ернест, 1871–1937, англ. фізик; один із творців ядерної фізики; чл. Лондонського королів-



Редиска



Редька

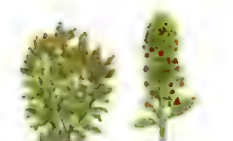

Резеда запашна

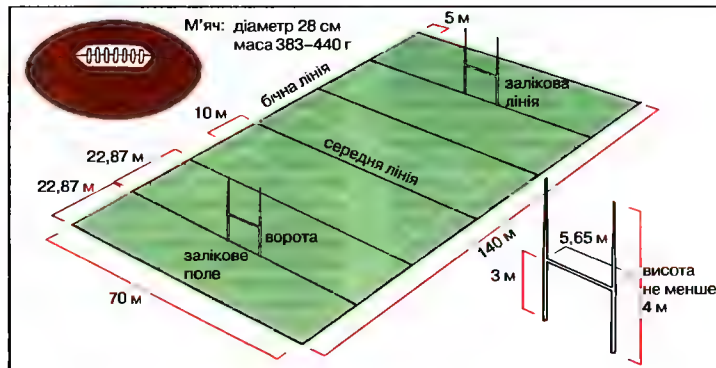

ського товариства, його гол. 1925-30; праці з радіоактивності та будови атомного ядра; 1919 здійснив першу штучну ядерну реакцію; Нобелівська премія 1908.

резистор (опір), електричний елемент, основним корисним параметром якого є електричний опір; включається в електричне коло для усталення сили струму, що проходить у цьому колі.

результат, в логіці стосунок, який виникає між двома висловлюваннями.

резуракція, у Католицькій Церкві урочисте Великодне богослужіння в Неділю Воскресіння Божого, поєднане з процесією навколо собору; символізує присутність Воскреслого Ісуса у Церкві та світі.

резус, вузьконоса мавпа, заселяє ліси Індокитаю, Індонезії, Гімалаїв та пд. Китаю; довж. тіла бл. 60 см, хвоста бл. 25 см.

резус-фактор (Rh-фактор), антигени групової системи Rh, особливо антиген D, який міститься у 85% білошкірих; за наявності антигену D визначають резус-позитивні організми, при його відсутності – резус-негативні, які можуть реагувати утворенням антитіл анти-D у випадку переливання резус-позитивної крові або під час вагітності, коли у плоду р.-ф. позитивний, а у матері р.-ф. негативний.

реінкарнація, віра у повторне втілення душі в тіло новонародженої людини; започатковує черговий етап мандрівки душі, або метемпсихоз.

Рей (Ray) Мен (пс. Іммануїла Рудніцькі [Rudnitski]), 1890-1976, амер. малайр і фотограф; заснував (разом із М. Дюшаном і Ф. Пікабелю) групу *Нью-Йорк Дада*; від 1921 пер. в Парижі; дадаїстські композиції та фільми, експериментальні фотографії (т.зв. рейграмми).

рейв, різновид сучасної молодіжної музики; популярний з кінця 1980-х; електронне звучання, набір синтезаторів, електронні ударні установки і семплери; світловий, лазерний супровід; ритм, заданий д-джеєм.

Рейган (Reagan) Рональд Вільсон, нар. 1911, амер. політик; 1937-64 актор кіно і телебачення; 1981-89 президент; його неоконсервативна внутрішня політика принесла економічк піднесення; рішуче протидіяв експансії комунізму в світі, відновив великодержавну позицію США, поклав край епісі конфронтації з СРСР.

рейд, ділянка води за хвилерізом, де стоять на якорі судна, що чекають на вхід до порту.

Рейк'явік (Reykjavik), столиця і найбільше м. Ісландії, над Атлантичним ок.; міська агломерація 145 тис. мшк.; центр промисловості (рибна, суднобудівна, хім.), торгівлі (морський порт, аеропорт), науки (унів.) та культури. Заснований бл. 870 (або 874) норвезькими поселенцями як перше поселення в Ісландії; 1786 – мадебурацьке право; столиця Ісландії з 1920.

Реймс (Reims), м. на пн. сх. Франції, найбільше у департаменті Шампань-Арденни; міська агломерація 206 тис. мшк.; торговельний, фінансовий і промисловий (в-во знаних шампанських вин) центр регіону; унів.; туристичний центр; музеї; відомий готичний кафедральний собор Нотр-Дам (XIII ст., скульптурне зображення Анни Ярославни). У старовину Дурокорторум, рим. Квінтас Реморум – столиця провінції Бельгійська Галлія; ризиденція французьких королів; місце хрищення Хлодвіга (496) та пізніших королів Франції, 1179-1825 також їхньої коронації (присягла на *Свангелії*, привезеній Анною Ярославною); 9 V 1945 капітуляція Вермахту, яку також закінчили військові дії на зх. фронті.

Рейн (нім. Rein, Rhein, фр. Rhin, голландське Rijn [Райн]), найдовша р. Зх. Європи; довж. 1320 км, пл. басейну 252 тис. км²; витокі в Альпах; впадає до Пн. м., утворюючи дельту (правий рукав зливається з Маасом); пропливає через Боденське оз. та Пн.-Німецьку низ.; тече через Рейнські Сланцеві г.; гол. притоки: Ааре, Мозель, Майн, Рур, Неккар; катастрофічні повені 1994 та 1995; важливий водний шлях, сполучений з Дунаєм (канал Р.-Майн-Дунай), Роною, Марною, Везером, Емсом та Ельбою; у верхній течії гідроелектростанції; гол. м.: Базель, Страсбург, Мангейм, Бонн, Кельн, Дюссельдорф, Дуйсбург, у дельті – Роттердам.

Рейн Нижній, долина у Франції та Німеччині між Вогезами та Шварцвальдом; через Р. Н. протікає Рейн; виноградарство; мінеральні джерела; транзитні залізничні та шосе; гол. м.: Страсбург, Мюлуз, Мангейм, Карлсруе, Франкфурт-на-Майні.

Рейнджерс, шотландський футбольний клуб; заснований 1873 у Глазго; стадіон *Айброкс Парк*; кольори: синій/білий; чемпіон Шотландії – 49, Володар Кубка Ліги – 21, Кубок Кубків – 1; гол. тренер Алекс Макліш.

Рейнес (Reines) Фредерік, нар. 1918, амер. фізик; праці з фізики елемен-

тарних частинок; 1953 спільно з К. Коуеном експериментально підтвердив існування нейтрино; Нобелівська премія 1995 (спільно з М. Перлоу).

Рейнір, діючий вулкан у центр. Кордильєрах, в США (штат Вашингтон) у національному парку Маунт Р.; вис. 4392 м; льодовики.

Рейнланд-Пфальц (Rheinland-Pfalz), федеральна земля у зх. Німеччині; 19,9 тис. км², 3,9 млн. мшк.; адміністративний центр – Майнц, ін. м.: Людвігсхафен, Трір, Кобленц; гориста (Рейнські сланцеві гори), на пд.-сх. Верхньо-Рейнська низ.; 37% території – ліси; хім. (BASF), електронна, виноробна промисловість, в-во засобів транспорту; виробництво зернових, винограду; тваринництво; лісівництво; судноплавство на Рейні; курорти.

Рейн-Майн-Дунай, канал, річковий водний шлях Німеччини, довж. бл. 590 км; сполучає басейні Пн. та Чорного м. через сполучені каналами відрізки р.: Майн, Рейнц та Альтмюль (сполучені каналом Майн-Дунай), а також Дунаю; будівництво розпочато 1925, відкритий 1992.

Рейнольдз (Reynolds) баронет Джошуа, 1723-92, англ. малайр, портретист; глибоко психологічні парадні портрети жінок і дітей, композиції на історичну й міфологічну тематику, пейзажі; вплив на англ. мalarство XVIII ст.

рейтар, в Європі у XVI- XVIII ст. відділи кінноти, озброєні рапірами, пістолями, аркебузами; в Німеччині використовували теж панцирі.

Рейтер (Reuter) Пауль Юліус (пс. І.Б. Йосафата), 1816-99, нім. видавець; засновник видавничого агентства, перенесеного 1851 до Лондона (агентство Рейтер).

рейтинг, рівень популярності політичних, державних, громадських діячів або партій; творів мистецтва (кіно, шоу-бізнесу).

Рейфелсон (Rafelson) Боб, нар. 1933, амер. кінорежисер, продюсер, сценарист; драма *Листоноша завжди дзвонить двічі*, комедія *Чоловік-неуспіх*, трилер *Кров і вино*.

Рекам'є (Recamier) Жюлі, 1777-1849, фр. дама, господиня знаменитого літературно-політичного салону, де збиралися діячі мистецтва, колишні роялісти і противники Наполеона; у 1805 вислана Наполеоном з Парижа; з 1815 у Парижі організувала салон, в якому зустрічався фр. літератори і політики (Ф. Шатобріан); прославилася красою, влучни-

ми жартами; описана у романі де Сталь *Корична*; спогади, кореспонденція.

реклама, комплекс дій та засобів (друкована р., на радіо, телебаченні, транспорті), до яких вдаються з метою зацікавити й заохотити придбати певний товар, привернути увагу до певного виробника, торговельного закладу.

рекомбінація, поява у потомства відмінних комбінацій спадкових факторів – генів, внасл. цього – поява ін. комплексів ознак, аніж у батьківських форм, чи навіть нових ознак.

рекомбінація йонів, утворення нейтральних частинок – атомів або молекул – в результаті з'єднання додатних йонів із електронами; процес, обернений до йонізації.

реконкіста, збройна боротьба християн у VIII-XV ст. за повернення земель Іберійського півостр., захоплених після 711 мусульманами; за традицією започаткована битвою під Ковадонго (722?); до початку XI ст. незначний розмах; успіх визначений перемогою 1212 під Лас Навас де Толоса; завершилася капітуляцією Гранаді 1492.

ректифікація (фракційна дистиляція), процес багаторазового випарювання рідини та скраплення пари; здійснюється у т.зв. ректифікаційних колонах із метою розділення суміші рідин із близькими темп. кип.

рекульвація природного середовища, повернення зруйнованому діяльності людини природному середовищу (грунти, водойми) його біологічних функцій.

рекурентна формула, формула, що виражає загальний (n-й) чл. послідовності через попередні її члени; як-от: $a_n = 2a_{n-1} + 3a_{n-2}$.

релаксація, процес самочинного повернення системи із стану нерівноваги у стан рівноваги, напр., вирівнювання температур.

реле, система, яка стрибкоподібно реагує на зміну певної фіз. величини (електричного струму, світлового потоку, тиску рідини) і

релігієзнавство, наука про релігію та релігії, систематизоване знання про релігії; як наукова дисципліна виникло у 70-ті XIX ст., виділившись із теології; тепер є міждисциплінарним полем досліджень релігій у різних аспектах (теологічному, соціологічному, психологічному).

релігії народів Сибіру, політеїстичні вірування корінних мшк. Сибіру; у більшості випадків локальні видозміни

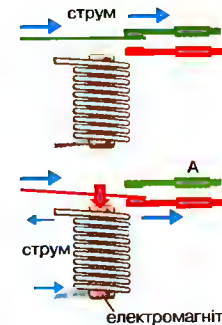

Електричне реле
Проходження електричного струму через обмотку електромагніта викликає притягування контактного елемента і зміну шляху проходження струму в зовнішньому колі



Рельєф
Фрагмент фризу
з Парфенону в Афінах

шаманства, доволі поширений культ ведмеда; на поч. XX ст. переважна більшість сибірських народів формально сповідувала православ'я.

релігії первісні, найстарші релігійні вірування доісторичних народів, реконструйовані на підставі археологічних матеріалів чи посередньо на підставі релігійних вірувань найархаїчніших сучасних народів.

релігійні війни, війни в XVI і XVII ст. у багатьох европ. країнах (ос. в Німеччині, Франції, Нідерландах і Англії), викликані релігійним конфліктом між прихильниками Реформації (протестантами) та католиками; мали пер. характер громадянських воєн, часто перепліталися з конфліктом між центристичними прагненнями монархів і децентралістичними вельмож і князів; набирали також міжнародного масштабу (Тридцятилітня війна); призвели до релігійного поділу Європи й конфесійної уніфікації окремих держав.

релігія, суспільно-культурне явище, суть якого окреслює ставлення людини до сфери сакрального (святості); р. складається з вірувань (міфи, догмати), культу (обряди) та організації (ск., Церкви); гол. поділ р. на: монотеїстичні (християнство, юдаїзм, іслам) і політеїстичні (індуїзм, гр. р., рим. р.); найбільш к-ть сповідників мають: християнство (1,8 млрд.), іслам (1 млрд.), індуїзм (0,7 млрд.), буддизм (0,3 млрд.).

реліквії, останки св. чи пов'язані з ним предмети, що становлять предмет культу в християнських Церквах; релігійне вшанування стосується не р., а святих осіб.

релікт, рослинний або тваринний вид, що теп. рідко трапляється і є пережит-

ком давніх геологічних епох; ск., рододендрон східнокарпатський – р. третинного періоду (тріасу), гатерія (тугата) – р. фауни мезозойської групи плазунів.

рельєф, опукле скульптурне зображення на площині (у камені, металі, дереві), призначене винятково для оглядання спереду; за ступенем опуклості скульптури розрізняють: низький р. (барельєф), високий р. (горельєф) і увігнутий р., або контррельєф (композиція заглиблена відносно тла). І

рельєф поверхні Землі, сукупність форм поверхні Землі, що утворилися в результаті геологічних процесів; дослідженням р. п. З. займається геоморфологія.

релятивізм, філософський погляд, згідно з яким цінності мають відносний характер; теоретико-пізнавальний р. проголошував відносність істини (суб'єктивізм); етичний і естетичний р. відносять це переконання до оцінок і норм етичних та естетичних; протилежність абсолютизму.

реляція: 1) в логіці стосунок, що виникає між предметами, поняттями, величинами і т.п.; зазвичай, позначається символом xRy (x є в стосунку R до y); 2) поняття теорії множини, яке виражає певну залежність між елементами даної множини A : підмножина картезіанського добутку, складена з тих пар, в яких x і y зв'язані залежністю R (позначення $R(x, y)$ чи xRy).

Рем (Remus), в рим. міфології брат-близнюк Ромула.

Ремарк (Remarque) Еріх Марія (пс. Е. Паула Ремарка). 1898-1970, нім. письменник; із 1931 в еміграції (Швейцарія, США); відомі у післявоєнні роки романи про I Світову війну та драму післявоєнного покоління: *На західному фронті без змін*, *Тріумфальна арка*, *Чорний обеліск*, *Час жити і час помирати*.

Рембо (Rimbaud) Жан-Артур, 1854-91, фр. поет; знаменитий представник символізму; у віршах бунтував проти світу міщанських цінностей (*II яний корабель*), випередив творчість сюрреалістів збіркою поем у прозі (*Сезон у пеклі*, *Осяяння*).

Рембрандт (Rembrandt) (пс. Рембрандта Гарменса ван Рейна), 1606-69, голландський маляр, рисувальник і графік; один із найвизначніших творців історії мистецтва, працював у Лейдені та Амстердамі; біблійні, релігійні сцени, портрети (*Урок анатомії д-ра Тульпа*, *Флора*, *Нічна варта*), автопортрети, пейзажі (*Кравед із милосердним Самаритяни-*

ном), міфологічні, історичні теми (*Єдність держави*); вел. вплив на сучасне йому голландське і европ. мистецтво.

Ремез, співочий птах, родич королька, заселяє зарості Пд. та Центр. Європи, а також Малої Азії; довж. 11 см; майстерно будує гніздо у вигляді підвішеної кулі із вхідною трубкою, часто над водою; охороняється.

Ремесла мистецькі (декоративно-ужиткове мистецтво), царина красних мистецтв, що охоплює витворення декоративних чи ужиткових речей.

Ремесло Василь Миколайович, 1907-83, укр. селекціонер-рослиник, чл. АН СРСР, творець всесвітньо відомих сортів пшениці *миронівська* та гібриду пшениці й жита *тритікале*.

ремінгання, у жуйних тварин – повторне старанне пережовування з метою подрібнення багатого на целюлозу рослинного корму; корм із рубця повертається в ротову порожнину, звідки після пережовування потрапляє у сичут.

ремонт ДНК, процеси, які відбуваються у клітинах і ведуть до усунення пошкоджень ДНК, спричинених помилками в реплікації ДНК чи мутагенами.

ремонтанти, рослини з властивостями повторного або безперервного цвітіння протингом одного вегетаційного періоду (напр., городні троянди, т.зв. ремонтанти); також рослини із здатністю до повторного плодоношення (напр., деякі полуниці).

рендзина (дерново-карбонатний ґрунт), літогенічні ґрунти, що утворилися з внутрішніх масивних вапнякових скель (вапняки, доломіти, мергель, гіпс).

Резе (Resnais) Ален, нар. 1922, фр. кінорежисер; один з гол. представників фр. нової хвилі; психологічні фільми *Історія*

мого кохання; *Війна закінчена*; *Хіросіма, любов моя*; 1961 *Золотий лев* Венеціанського кінофестивалю за фільм *Минулого року в Марієнбаді*.

Ренесанс (Відродження), період у розвитку европ. культури, що тривав у Італії з кінця XIII до поч. XVI ст., у Фр. та Центр. Європі – з XV до кінця XVI ст.; характерний боротьбою за першість між світською та духовною, корольською та папською владою, зростанням значення місцевого, національного фактора; гол. риси: посилення гуманістичних і світських тенденцій (гол. напрямки думки – гуманізм, гол. релігійний рух – Реформація), творче звернення до традицій античності (зацікавлення класичними мовами та літературою, оновлення філософських напрямків платонізму й аристотелізму), тенденції математизувати природничі науки, зростання значення експерименту (Ф. Бекон, Г. Галлей, М. Коперник), соціальні (Т. Мор, Т. Кампанелла) та політичні (Н. Макіавеллі) теорії. У літературі – ідеї гуманізму, стилістичний ідеал, орієнтований на чистоту та зрозумілість мови, розвиток лірики (пісні, релігійні гімни, філософські елегії), лицарської епіки, пасторального роману, новелістики, дидактичної літератури (т.зв. дзеркала, діалоги, трактати), драми; розвиток літератури національними мовами; гол. представники: Ф. Петрарка, Дж. Боккаччо, Еразм Роттердамський, М.Е. де Монтень, Ф. Рабле, П. де Ронсар, М. Сервантес. У музиці розвиток вокальної полфонії (меса, мотет – Дж.П. да Палестріна, О. ді Ласко); зародження самостійної інструментальної музики; школи: фламандська (Ж. де Пре), рим., венеціанська.

Ренесанс
в архітектурі,
меблях та одязі

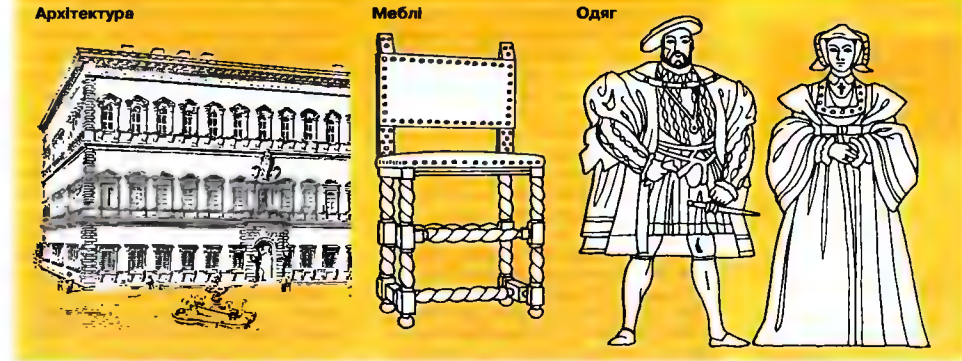

Архітектура

Меблі

Одяг

У мистецтві орієнтація на гармонію та простоту, звернення до природи; розвиток теорії мистецтва (Дж. Вазарі), урбаністики (ідеальні міста); у малярстві – перспектива; гол. представники: Леонардо да Вінчі, Рафаель, Мікельанджело, Б. Челліні, С. Боттічеллі, Донателло, А. Палладіо, А. Дюрер, Г. Гольбайн (мол.), П. Брейгель. І (с. 1035)

ренесансна натурфілософія, філософський напрямок у XV – середині XVII ст. (гол. чином в Італії), проголошував концепцію Всесвіту, яка спиралася на принцип однорідності матеріальної субстанції, ототожненні Бога з природою, діалектичного розуміння розвитку природи (Микола з Кузи, Парацельс, Д. Бруно, Б. Телесіо).

ренесансний парк, форма парку і напрямок у парковому мистецтві, сформований в Італії в XV та XVI ст. у тісному зв'язку з архітектурою, званий також іт. парком; геометризована осьова або багатоосьова система, пов'язана з вільною архітектурою; відомі парки домашні, терасові, у подвір'ях.

Рені, м. у Одеській обл., район центр, на р. Дунай; 25 тис. мешк.; підприємства рибної, харчової промисловості; морський та річковий порт; через Р. проходить більшість вантажів Молдови; вел. частку населення Р. і району становлять румуни і молдавани (47%), близько 10% болгари, до 8% гагаузи. Перша згадка в 1548, статус міста з 1821.

Рені (Reni) Гвідо, 1575–1642, іт. маляр доби раннього бароко; картини та фрески на релігійні, міфологічні (Аврора в Палаццо Роспілльозі в Римі), історичні теми і портрети.

реній, хім. елемент із атомним числом 75; сріблясто-сірий, д. тугоплавкий метал; хім. стійкий, в хім. реакції вступає тільки при д. високих темп. (д. подрібнений реагує при легкому нагріванні); використовується як домішка у сплавах, каталізатор, для виготовлення термоелементів; відкритий 1925 Ноддаком, Ноддаком-Таке і Бергом. Т

ренін → сичужний фермент.

ренклоди, група сортів слив (також тип плоду): плоди вел., круглі, з солодким зеленкуватим м'якушем, рожевою або фіолетовою шкуринкою.

Ренн (Rennes), м. на пн. зах. Франції, адміністративний центр департаменту Бретань; міська агломерація 245 тис. мешк.; автомобільна промисловість (Ситроєн), в-во сільськогосподарських машин; вузи (унів.); туристичний центр; музеї; церкви XII–XIX ст., палац ар-

хієпископа і Палац Юстиції (XVII–XVIII ст.), ратуша XVIII ст. Центр племені редонів, пізніше галлорим. місто; у середньовіччі у складі держави Каролінгів, із 843 володіння Бретані, з X ст. її столиця; 1532 приєднаний до Франції.

Рено (Renault, Regie nationale des usines Renault), фр. державна автомобільна компанія, найбільша в країні; в-во легкових, вантажних та спортивних автомобілів.

Рено (Reno) Жан (справжнє ім'я Хуан Морено), нар. 1948, фр. актор театру і кіно; родом з Іспанії; культові ролі у фільмах Л. Бессона *Підземка*, *Блакитна безодня*, *Леон*, *Нікіта*, *Васабі*, комедіях (*Прибульці*).

рента: 1) дохід із власного капіталу; 2) р. економічна – усяка довготермінова виплата, отримана за використання засобу чи фактора в-ва, що перевищує його альтернативну вартість; 3) р. споживча – користь, отримана споживачем від придбання товару за ринковою ціною; різниця між ринковою ціною та ціною, яку споживач ладен заплатити за товар, не відмовляючись від його споживання.

рентабельність, досягнення переваги прибутків над витратами; співвідношення прибутків до витрат.

рентгенівські джерела, астрономічні об'єкти, які емітують значну частину випромінювання в рентгенівському діапазоні, напр., ядра активних галактик; спостерігаються з-поза земної атмосфери.

рентгеноконтрастні засоби, речовини, що використовуються в рентгенодіагностиці; дають змогу на рентгенівському екрані оцінити стан досліджуваного органа.

рентгеологія, наука, що вивчає походження та властивості рентгенівських променів. Їх застосування в дослідницькою (в біології, медицині), діагностичною та лікувальною (рентгенотерапія) метою.

рентгенотерапія → кюрітерапія.

Рентген (Röntgen) Вільгельм Конрад, 1845–1923, нім. фізик; досліджував п-зо-і піроелектричні властивості кристалів, вимірював магнітне поле рухомих зарядів, одним із перших відкрив X-проміння (загодом назване рентгенівським промінням); Нобелівська премія 1901.

Ренуар (Renoir) Жан, 1894–1979, син Огюста Р., фр. кінорежисер; один із творців імпресіоністського кіноавангарду і майстер поетичного реалізму; фільми воєнної та історичної темати-

ки (*Маленька продавщиця сірників*, *Марсельєза*), екранізації літературних творів (*Людина-зір*, *Золота карета*); автобіографія *Мое життя*, мфільми.

Ренуар (Renoir) Огюст, 1841–1919, фр. маляр, скульптор; один із найвидатніших представників імпресіонізму; жанрові композиції (*Мулен де ла Галет*), портрети (*Пані, котра читає книгу*), ню, пейзажі, квіти; рисунки, графіка, скульптура.

Реньє III Грімальді (Rainier III, Louis Henri de Polignac, Луї Енрі де Поліньяк), нар. 1923, з династії Грімальді, князь Монако з 1949.

Реомюр (Réaumur) Рене Антуан де, 1683–1757, фр. фізик і природодослідник; досліджував властивості металів; запровадив температурну шкалу Р (теп. не використовується); вперше описав життя бджіл.

реп, субкультура, пов'язана із раста-фаранством.

реп, течія у рок-музиці; виникла в кінці 70-х ХХ ст., запровадила замість співу д. ритмізовану, швидку мелодієклямацію на тлі відповідно підбраної або спеціально скомп'юованої музики.

репартиція, розподіл матеріальних благ безпосередньо державою; застосовується у випадках їх недостатності, викликаної війною або ін. причинами.

репатріація, повернення громадян певної країни (бранці, інтерновані цивільні особи, в'язні концентраційних таборів, депортовані, евакуйовані) додому.

репер, металевий знак, позначає точку земної поверхні, висота якої над рівнем моря визначається нівелюванням.

репліка, повторення твору мистецтва, виконане тим самим автором (авторська копія).

реплікація ДНК (редуплікація ДНК), синтез нових ланцюгів ДНК на матриці старих, який відбувається у живих клітинах при їх поділі; синтезу передую розкручування подвійної спіралі ДНК і поділ ланцюгів; на кожному старому ланцюзі виникає новий, комплементарний ланцюг ДНК, синтезований з одинарних, вільних нуклеотидів, що знаходяться в клітині; р. ДНК гарантує перенесення ідентичної генетичної інформації до нових клітин і поколінь індивідумів. І

репортаж, жанр журналістики (у пресі, на радіо, телебаченні чи у кіно); запис фактів, відомих автором і наочних спостережень або джерельних публікацій; літературний р. є мистецькою оповіддю про автентичні факти.

реприватизація, повернення приватним власникам націоналізованого чи адміністрованого державою майна.

репс, тканина з випуклими, поздовжніми чи поперечними смужками; використовується для пошиття блуз, платтів, меблевої обшивки.

Рєрїх, рос. та укр. діячі культури: Борис Костянтинович Р., 1885–1945, художник, архітектор; археологічні дослідження Десятинної церкви в Києві; портрети (К. Стеценка); Микола Костянтинович Р., 1874–1947, живописець, археолог, мандрівник, громадський діяч; чл. *Мира искусства*; з 1916 за кордоном, із 1936 стало в Індії (*Гімалаї: Нанда-Деві, Пам'яті*); за його ескізами було виконано мозаїки в Тройському соборі Почаївської Лаври та у церкві с. Пархомівки на Київщині; книги *Серце Азії, Врата прийдешнього*, книга віршів *Квіти Морці*, есеїстика *Шляхи Благословення. Алтай-Гімалаї*; засновник руху захисту пам'яток культури (1954 укладено Міжнародний пакт Р. на захист культурних цінностей), Інституту гімалайських досліджень в Нігарі Урриваті.

Рєсїф (Recife), м. і порт у Бразилії, на узбережжі Атлантичного ок., столиця штату Пернамбуку; 1,3 млн. мешк.; культурний і промисловий (цукроваріння, в-во одягу) центр; початок Трансамазонського шосе, міжнародний аеропорт; 3 унів.; музеї; старовинні храми й монастирі, форт XVII ст.

реслінг, вид турнірів із боротьби без чіткого окреслених правил; часто розігруються як видовище; популярний пер. у США.

ресора, пристосування для пружинної підвіски, напр., кузова транспортного засобу; пластинчаста р. складається з покладених одна на одну пружинних пластин однакової товщини, але різної довжини; пружинна р. має вигляд спіральної пружини. І

ресорбція, проникнення речовин в організм через поверхню шкіри, слизові оболонки клітинні мембрани; відбувається гол. чин. завдяки специфічній вібровкості клітин, дифузійним і осмотичним процесам, напр., р. продуктів травлення у кишківнику або кисню в легенях.

ресоціалізація, виховний і психокорекційний вплив на осіб, які погано пристосовані до суспільного середовища.

республіка, форма державного устрою, при якому найвищі органи влади (парламент, президент) обираються на виз-



Схема реплікації ДНК



Ресори

Реній
атомна маса 186,207;
густина 20,53 г/см³;
темп. пл. 3180°С;
темп. кип. 5627°С

начений термін на безпосередніх чи опосередкованих виборах.

Республіканська партія, одна з 2 гол. політичних партій у США, заснована 1854; вже 1861 здобула посаду президента (Е. Лінколн); у XIX ст. домінувала у пн. штатах, у XX ст. вважається консервативною партією бліх американців із середніх і вищих верств; суперниця Демократичної партії.

реставрація, у мистецтві та архітектурі назва консервації або відновлення пам'яток.

Реставрація, повернення на престол династий; в Англії та Шотландії: Стюартів 1660 (Карл II) після англ. революції 1640-60; у Франції: Бурбонів 1814 та 1815 (Людовік XVIII) після зречень Наполеона I; в Іспанії: Бурбонів 1814 (після наполеонівських воєн), 1874 (після придушення І Республіки) та 1975 (після смерті Ф. Франко).

реституція, повернення забраної власності через суд чи ін. законним шляхом.

реституція виду, збільшення популяції виду, якому загрожує загибель, напр. зубрів; також спроби відтворення вимерлого виду методом зворотних схрещувань (бекрос) з підвидів або гібридів.

ретинкуло-ендотеліальна система → макрофагічна система.

реторсія, у міжнародному праві застосування у відповідь на недружні, але згідні з міжнародним правом акти ін. держань таких самих чи аналогічних актів.

реторта, хім. посуд із рухомою шийкою і кришкою, апарат, який використовують у лабораторіях для перегонки та дистилляції; р. алхіміків наз. алембік. І

референдум, інструмент прямої демократії, волевиявлення з приводу тих чи ін. проблем шляхом загального голосування усіх громадян.

рефлекс, реакція організму на подразники зовнішнього і внутрішнього середовища (напр., темп., дотик, звук, запах) через посередництво нервової системи; вроджені р. називаються безумовними, набуті – умовними (виробляються на підставі індивідуального досвіду). І

рефлексія, процес самопізнання внутрішніх психічних актів і станів людини; самоаналіз власного душевного стану.

рефлексотерапія → акупунктура. **рефлектор**, параболічне дзеркало, у фокусі якого розташоване джерело світла; дає паралельний потік світла.

рефлекторна дуга, сукупність елементів нервової системи, які беруть участь у реалізації рефлексу; дор.д. належать: рецептор, який сприймає подразники, доцентрові нервові шляхи, нервовий центр, відцентрові нервові шляхи, виконавчий орган – ефектор (м'язи, залози).

реформація, релігійно-суспільний рух у зах. християнстві в XVI ст., який призвів до розколу в Хх. Церкві і створення незалежних від папства протестантських Церков різних визнань (лютеранство, кальвінізм та ін.); р. започаткував 1517 виступ М. Лютера у Віттенберзі проти католицької практики продажу відпущення гріхів; призвела до радикальних змін у доктрині, літургії та організації Церкви і формування протестантизму; з Німеччини р. поширилася на ін. країни Європи, зокр. на скандинавські, Швейцарію, Францію, Нідерланди, Англію, Шотландію, Угорщину, Польщу та балтійські країни; подальшу експансію р. загальмувала реформа Римо-Католицької Церкви, здійснена після Тридентського собору 1545-63, та ін. дії Церкви в напрямку контрреформації; р. значно спричинила до розвитку національних культур, зокр. мов, літератури й освіти, а також до розвитку ідеї релігійної толерантності, пропагандованої, зокр., протестантськими спільнотами. К

реформізм, концепція стратегії й тактики політичної діяльності, а також ідеологічний напрямку у робітничому русі; відкидав революційні методи боротьби за соціалізм на користь поступових реформ, гарантуючи охорону інтересів працюючих верств, при дотриманні парламентської демократії; з'явився наприкінці XIX ст. в соціал-демократичних партіях у зв'язку з ревізією марксистських тез (ревізіонізм) і домінував у діяльності партій II Інтернаціоналу.

рефрактор → телескоп із лінійовим об'єктивом.

рефракція атмосферна, заломлення променів у земній атмосфері, внаслід. якого положення небесних світил здається трохи вищим за дійсне, а Сонце і Місяць – сплюсненими біля горизонту.

рефрен, уривок мелодії, який повторюється у визначених місцях, напр., після кожної строфи у строфовій ліриці; в інструментальному родині – основна тема, яка розділяє куплети.

рефрижератор, холодильна установка для одержання температури, нижчої за оточуючу; пара холодоагента нагріва-

ється за рахунок охолодження продуктів; для переносу тепла служить холодоагент – у компресійних р. зазвичай фреон, в абсорбційних – аміак; побутова назва р. – холодильник.

рецензія, публікація, в якій обговорюється та оцінюється літературний чи науковий твір, театральна вистава, фільм, виставка; зазвичай оприлюднюється у пресі, на радіо чи телебаченні.

рецидивна естетика, напрям започаткований у другій полов. XX ст., літературознавчий термін; вивчення активної ролі читача в процесі пізнання та осягнення літературного тексту.

рецептори, вузькоспеціалізовані структури організму тварин і людини, здатні сприймати подразнення, яке потім за допомогою доцентрових нервів передається в центр. нервову систему (кору мозку) і через рухові нерви до т.зв. ефекторів (виконавчих органів).

рецепція, сприйняття та перетворення (трансформація) енергії різних подразників у нервові сигнали, як-от: на світлі – фоторецепція, на тяжіння – георецепція, на температуру – терморецепція.

рецептивність, приховані ознаки, повне або часткове неспроможня певної ознаки організму, незважаючи на існування гена, що її обумовлює; причина: домінування ін. алельного гена (алель).

реція економічна, у сучасному циклі кон'юнктури фаза зменшення господарської активності, що виражається у зменшенні обсягу національного доходу та зайнятості.

рецидив, повернення до злочинної діяльності, повторне вчинення певного злочину особою, раніше покараною за подібне правопорушення.

реїтація, читання або декламування перед слухачами.

речення, граматична конструкція, побудована з груп слів (слів) певної мови, яка становить окрему, відносно закінчену думку; в укр. мові розрізняють прості та складні р.

речовини поверхневої дії, хім. сполуки або їх суміші, які викликають зміну (найчастіше зменшення) поверхневого напруження води та міжфазового напруження між двома рідинами, гол. чинником завдяки здатності нагромаджуватись на межі фаз; полегшують, напр., зволоження; входять до складу пральних і мийних засобів.

Решетилівські статті 1709. Історіографічна назва листування гетьмана І.

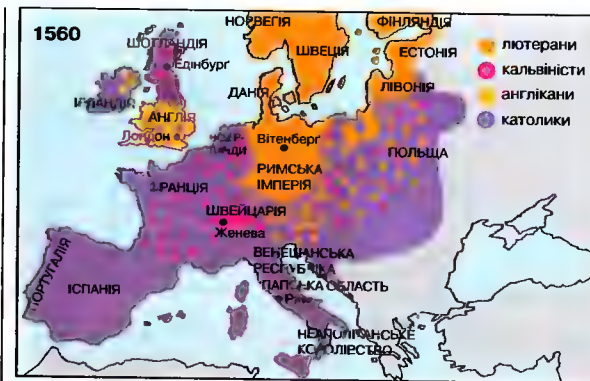

Скоропадського та Петра I з питань правового статусу Гетьманщини; склалися з *Просительних статей* І. Скоропадського та відповіді царя; Петро підтвердив права і вольності Гетьманщини, обіцяв закріпити їх у спеціальних статтях (що не було зроблено), водночас встановлював рос. контроль за збиранням податків і витратами на утримання козацького війська та гетьманського адміністративного апарату.

Рейуньон (Réunion), заморський департамент (т.зв. територіальна збірність) Франції на о-ві Р. (архіпелаг Маскарени), в Індійському ок.: 2,5 тис. км²; 635 тис. мешк.; в осн. креоли, індуси і малагаїці; фоза зменшення господарської активності, що виражається у зменшенні обсягу національного доходу та зайнятості.

Реформація
Християнські
віросповідання після
Реформації

рея, елемент рангоуту вітрильного судна, горизонтальний крутий брус, прикріплений до щогли посередині своєї довж.; служить для підняття прямого вітрила.

Рейя, у гр. міфології богиня, титаніда, дочка Урана і Геї, сестра і дружина Кроноса; мати олімпійських богів, ототожнювана з Кібелою.

Резникович Михайло Ієрухимович, нар. 1938, укр. режисер, педагог; гол. режисер, дир. Національного академічного театру рос. драми; постановки (*Школа скандалу*, *Історія однієї пристрасі*); проф. Київського театрального інституту; книга *Довгий шлях до скла*.

Ретіу Ілля Юхимович, 1844-1930, рос. маляр укр. походження; визначний



Реторта

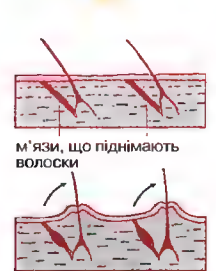

Рефлекс

1) спостереження колінного рефлексу – метод діагностики захворювань нервової системи; 2) скорочення м'язів і шкіри під впливом холоду викликає підняття волосків (гусьча шкіра)

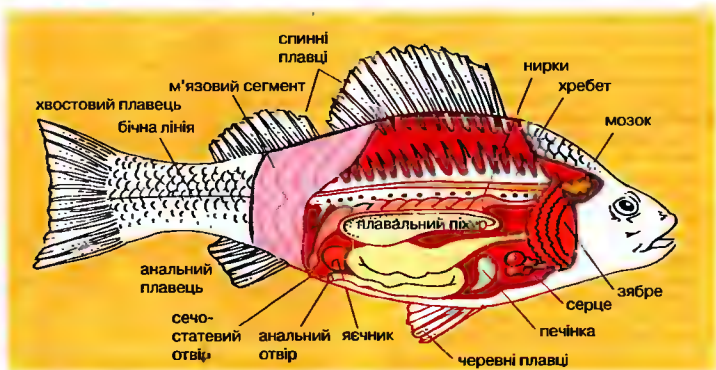
Риби
Внутрішня будова риби

представник реалізму; чл. Товариства передвижників; від 1900 у Фінляндії; зображення сильних почуттів, відсутність зовнішніх ефектів; жанрові картини з життя тогочасної Росії (*Бурлаки на Волзі*, *Хресний хід у Курській губернії*), історичні полотна (*Запорожці пишуть листа тур. султанові*), портрети.

риба анчоусова (хамса), морська риба з ряду оселедцеподібних, заселяє води Тихого ок., Атлантичного ок., Середземного та Чорного м.; довж. 12–15 см, ходить косяком, вел. господарське значення.

риба-іжак (діодон), морська риба, заселяє всі ок. тропічних та субтропічних областей; вкорочене тіло вкрите не лускою, а голками (шипками); при подразненні роздувається, як куля (наповнює повітрям спеціальні вирости шлунка); неотруйна.

рибальство, галузь народного господарства, об'єднує вилов і переробку риби, водних тварин (окремо – китобійний промисел), водних рослин із морів, озер і рік; у первісній формі люди займалися р. від 10–12 тис. до н.е.; з розвитком цивілізації р. поділилося на морське і річкове.

рибальство річкове, галузь народного господарства, яка об'єднує вирощування і догляд за рибкою у штучних водоймах та експлуатацію й догляд за рибальськими засобами рік і озер.

риба-палка (милкорилі скати), назва 6 видів морських риб із рилом, видовженим у вигляді палики; віднесені до ряду скатів; довж. бл. 6 м; водяться у теплих морях.

риби, надклас класу хребетних (або черепних) тварин, що живуть у водному середовищі; поділяються на хрящових

та кісткових; всі дихають зябрами (двобічальні р. мають додаткові органи дихання, т.зв. легені), парні і непарні кінцівки у вигляді плавців, шкура пер. вкрита лускою (часом голі або вкриті кістковими пластинками), специфічний орган чуттів – грудина лінія на тілі; плавальний піхур – пер. гідростатичний орган; заселяють всі різновиди водойм. I

рибки золоті, одомашнені форми сріблястого карася; ск., комети, телескопи, вуалехвости.

рибоза, моносахарид, пентоза, складова багатьох біологічно важливих сполук; → сахариди (П).

риболовні знаряддя, використовують у промисловому і спортивному рибальстві: віддіджувальні (трал, закідний та капшуківий невід), обчарунковувальні (дрифтерна і ставна сіті), рибонасоси, пастки (ятері і мережі), гачкові; вулки, спінніги, сачки, жерлиці, кружки, перемети, піднімальні сіті. I

рибонуклеїнові кислоти (РНК), біополімери, які складаються гол. чин. із 4-х нуклеотидів (аденового, гуанінового, цитозинового і урацилового), сахаридом яких є рибоза; наявні в усіх живих організмах та деяких вірусах (напр., у віруси, який викликає СНД); входять до складу ядер клітин, мітохондрій, рибосом і цитоплазми; р.к., поряд із дезоксирибонуклеїновими кислотами, беруть участь в біосинтезі білка та передачі спадкових рис (генетичним матеріалом). Т

рибосоми, внутрішньоклітинні частинки, що складаються з рибонуклеїнової кислоти (РНК) та білків, пов'язані з шорсткими оболонками ендоплазматичної сітки або вільно перебувають у

цитоплазмі; місце синтезу білка у клітині (біосинтез білка).

рибофлавін, вітамін В₂, синтезується рослинами та мікроорганізмами; тварини і людина повинні одержувати його з їжею; складова багатьох важливих ензимів; бере участь в окислювально-відновних процесах у клітинах; → вітаміни (П).

риб'ячий жир, рідкий жир (олія) з жирних кислот та печінки деяких риб або морських ссавців; містить до 85% тригліцеридів ненасичених жирних кислот, вітаміни А, D, E; використовуються у медицині (гол. чином при рахіті, зовнішньо – при опіках), також у миловарній та шкіродубильній промисловості.

Рив'єра Італійська (La Riviera), іт. узбережжя Лігурійського м., від кордону з Францією до м. Ла-Спеція; регіон туризму та відпочинку світового значення; численні морські пляжі, яхтові порти, центри відпочинку, гол. м.: Вентимілья, Бордігера, Сан-Ремо, Імперія, Рапалло.

Рига (Rīga, Рига), столиця Латвії, морський та річковий порт на р. Даугава біля її впадіння у Ризьку зат.; 856 тис. мисл.; міжнародні ярмарки; промисловість: електротехнічна та електронна, хім. (фармакологічна, парфумерно-косметична), деревообробна, легка; Латиська АН, 7 вузів (2 унів. і консерваторія); музеї; романо-готичний Домський собор, готичні храми, замок (XIV, XVI ст.), ратуша (XVIII ст.), кам'яниця Чорноголових (XIV, XVII, XIX ст.), цитадель (XVII–XVIII ст.), арсенал (XIX ст.). Заснована 1201 як опорний пункт нім. завоювання Лівонії; з XIII ст. один із найбільших торгових центрів Балтики; 1329–30 завойована хрестоносцями; з 1561 (секуляризація) під владою Польщі, з 1621 – Швеції, з 1710 – Росії; 1919–40 і з 1991 столиця Латвії, 1940–91 Латвійської РСР; 1921 місце укладання Ризького мирного договору.

ригідна поведінка, нездатність коригувати програму власної діяльності залежно від ситуації.

ригідність, функціональний стан скелетних м'язів, що виражається у їх надмірному напруженні; виникає при деяких порушеннях діяльності центральної і периферичної нервової системи; недостатня психічна рухомість, пристосованість мислення, установок тощо до вимог оточення, що змінюється; спостерігається при багатьох психічних захворюваннях.

Види рибонуклеїнових кислот (РНК)**рибосомна рибонуклеїнова кислота**

рРНК – гол. складова частина рибосом, відповідає за біосинтез білка, становить понад 80% клітинної РНК; її роль недостатньо з'ясована

інформаційна, або матрична, рибонуклеїнова кислота

мРНК – служить матричним шаблоном, за яким відбувається біосинтез цього білка; молекули мРНК утворюються як копії фрагментів ДНК під час транскрипції в процесі біосинтезу білка; містить ту ж інформацію, що й ДНК

транспортна рибонуклеїнова кислота

тРНК – у процесі біосинтезу білка зв'язує відповідні активні амінокислоти і переміщує їх у рибосому на матрицю мРНК; кожній з 20 амінокислот білка відповідає принаймні одна специфічна тРНК

низкомолекулярна ядерна рибонуклеїнова кислота

яРНК – понад 10 видів РНК, присутніх в ядрі клітини у комплексах зі специфічними білками; бере участь у процесі формування рибонуклеїнових кислот

Ридз-Сміглія (Rydz-Śmigły) Едвард, 1886–

1941, пол. політик, маршал; близький співробітник Ю. Пілсудського; під час I Світової війни у Пол. легіонах; 1917–18 командант Польської військової організації; IX 1939 Верховний головнокомандувач; 17 IX 1939 перейшов до Румунії. Інтернований; 1941 таємно (під прізвищем Адам Завіша) повернувся до Польщі, де помер.

рижак → хрящ-молочник.

ризьниця (дияконник, захристія, паламарня), під. частина вітвара, де зберігають церковне начиння, богослужбові книги та одяг.

ризоїди, ниткоподібні утворення, якими кріпляться до субстрату спорові рослини, що не мають коріння, напр., мохи, лишайники, гриби.

Ризька затока, частина Балтійського м., між Естонією і Латвією; від моря відокремлена о-вами Сааремаа та Хійумаа (Естонія); 18,1 тис. км²; пл. до 62 м; порти: Рига (Латвія), Пярну (Естонія).

рикошет, відбиття кулі, снаряда чи ін. тіла від твердої поверхні.

Риксдаг, шведський парламент; вперше скликаний 1435, із XVI ст. 4-палатний становий збори, 1866–1970 2-палатні, з 1971 – однопалатні (каденція 3 роки).

ришпа, у країнах Далекого Сходу малий легкий 2-колісний екіпаж, який тягне людина. I

Ріла, гірський масив у Болгарії, найвищий на Балканському півостр.; вис. до 2925 м (с. Мусала); Рильський монастир.

Рильський Максим Тадейович, 1895–1964, укр. поет, перекладач, громадський діяч, син Тадея Р.; чл. АН УРСР та СРСР, дир. Інституту мистецтвознавства, фольклору та етнографії АН

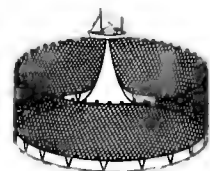
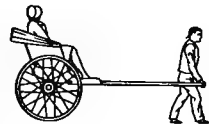
Риболовні знаряддя
Сіть обкидна

Ришпа

УРСР; у 20-х належав до угруповання неокласиків, що визначило надалі характер поезиї; під тиском політичної ситуації став на бік офіційної думки в літературі; високі зразки лірики інтимного характеру, філософська поезія; переклад Пана Тадеуша А. Міцкевича вважається одним з найкращих у світовій літературі; збірки *Літо, Київ, Збір винограду, Троянди й виноград*.

Рим (Roma, Рома), столиця Італії і адміністративний центр обл. Лацио, у центр. частині Апеннінського півостр. над р. Тібр; 2,8 млн. мшк., із передмістями 3,8 млн; гол. центр католицизму, місце пам'ятокв католіків усього світу; на території міста мистецься теократична держава Ватикан, бл. 200 історичних храмів, численні чернечі ордени та церковні інститути; один із найбільших туристичних центрів світу (бл. 2 тис. історичних пам'яток, численні музеї); резиденція міжнародних організацій, у т.ч. ФАО; науковий центр: Національна Академія мистецтв, 2 унів., папські навчальні заклади; промисловість, гол. чин. харчова, фармацевтична, косметична, гумова, взуттєва; транспортний вузол. Пам'ятки античності (Рим. Форум, арки, у т.ч. Костянтина, Колізей), терми Каракалли, Діоклетіана, мавзолеї Адріана, Августа, Вітар Миру Августа. Пантеон, колони Траяна та Марка Аврелія, катакомби); ранньохристиянські, середньовічні, ренесансні та барокові храми: Базиліка св. Петра (IV, XVI-XVII ст.), Санта-Марія Маджоре (V ст., перебудована XVIII ст.), Сан-Пьетро ін Вінколи (V, XVIII ст.), Сан-Джованні ін Латерано (V, XIII, XVIII ст.), Льв Дзежу (XVI ст.), Сан-Карло алле Кватро Фонтане (XVII ст.); замково-са-

Римська Імперія Німецького Народу після 1556 р.
Володіння іспанських Габсбургів (оранжевий колір) і Габсбургів австрійських (фіолетовий колір)



довий комплекс у Ватикані (XV-XVIII ст.) та палаці (XVI-XVIII ст.): Канцелярія, Фарнезе, Барберіні; барокові фонтани (у т.ч. Треві, ді Куатро Фумі); міські ренесансні та барокові забудови – П'яцца дель Кампідольйо на Капітолій, П'яцца Іспанії, П'яцца Навона; неокласичні будівлі, у т.ч. застави б. Віллі Боргезе, пам'ятник Віктору Еммануїлу (1885-1911), Палац Правосуддя (1889-1910); нові житлові райони (у т.ч. Гарібальєра, 1930-36), архітектурні ансамблі (Університетське містечко, 1933-37); громадські споруди (Вокзал Терміні, 1948); комплекс олімпійських будівель та стадіон Фламніо (1960). Згідно з переказами, заснований 753 до н.е.: м.-держава, пізніше столиця рим. держави; вел. метрополія стародавнього світу (до поч. IV ст. н.е.); у V ст. знищений германськими племенами; 756-1870 – столиця Папської області, незважаючи на численні руйнації (нашестья, народні повстання) зберіг величність; центр культурного і наукового життя; 1870 увійшов до об'єднаної Італії, з 1871 столиця Італії; 1957 рим. договори про утворення ЄС та Єврозону.

Рима, співзвучність закінчень слів у віршованих рядках, яка охоплює останній наголошений голосний і наступні за ним звуки.

Римарук Ігор Миколайович, нар. 1958, укр. письменник, журналіст; поетичні збірки *Висока вода*, *Утродовж снігопада*, *Нічні голоси*; модерна форма, вплив на сучасну укр. поезію.

Римська імперія → Стародавній Рим □ (с. 1044)

Римська Імперія Німецького Народу (Священна Римська Імперія), визначення нім. держави (використовувалося з XV ст.), пов'язане з наданням у 962-1806 нім. монархам титулу римського імператора. К

Римська курія, у Католицькій Церкві – комплекс інституцій, які допомагають папі керувати внутрішніми та зовнішніми справами Церкви.

Римський Клуб, організація учених та практиків, насамперед економістів, що виникла у Римі 1968 з ініціативи А. Печчі; спершу неформальна, зареєстрована 1973 у Женеві як міжнародна організація; виступає з різними ініціативами, провадить дослідження і публікує рапорти з глобальної проблематики.

Римський-Корсаков Микола Андрійович, 1844-1908, рос. композитор із *Мугучої кучки*; у творчості національні елементи, казкова тематика, майстер-

не інструментування; опери (*Садко, Золотий півник*), опери на укр. тематику (*Майська ніч, Ніч перед Різдом*), оркестрові твори (*Шехерезада*), камерні, пісні; *Основи інструментування*.

ринг, обмежене канатами місце для бою боксерів; квадратна підлога, вистелена фетром (у 2 см завтовшки) і вкрита брезентом.

ринк-хокей, хокей на роликівих ковзанах.

ринок, у давніх містах гол. площа, яка була центром господарського та громадського життя, прикрашена багатоповерховими спорудами, нерідко з ратушею; місце торгівлиц, зборів, урочистостей.

ринок, у економічній науці сукупність трансакцій купівлі-продажу певного блага чи фактора в-ва, які укладаються на певній території за певний відрізок часу; на р. відбувається конкуренція; залежно від концентрації попиту й пропозиції розрізняють 4 типи р.: досконала конкуренція, чиста монополія, олігополія та монополістична конкуренція.

Ринок площа, ансамбль пам'яток XIV-XIX ст. у м. Львові; площа-прямокутник (142x129 м) з ратушею (перша письмова згадка 1381, сучасна споруджена 1827-35, перебудована після пожежі 1848) у центрі; з чотирьох сторін 44, нстр. з віконні за шириною. Будинки у стилях Ренесанс, бароко, ампір, більшість з яких зберегли свій історичний вигляд; на Р.п. 1578 страчено Івана Підкову; 1 XI 1918 над ратушею піднято укр. прапор (ЗУНР), із 3 IV 1990 він майорить постійно. I

рис, одно- і багатогілля трав'яниста рослина родини злакових, круп'яна культура; вирощують у тропічних і субтропічних районах, пер. в мусонному поя-



Площа Ринок у Львові



Рись

сі, задля зерна, з якого готують кашу, дутній р., пластівці, борошно, крохмаль, алкогольні напої (арак, sake); посідає 2 місце (після пшениці) у світовому виробуванні зерна. I

рисисті коні, група порід коней, які відзначаються швидкою рискою; застосовують пер. для перетягування (перегонові прожки, бігунці). I (с. 1046)

рислінг, сорт винограду; походить з Нім.; соковита зеленувато-біла ягода з брутатними крапочками; столові вина, шампанське.

рись, хижак із родини котячих, заселяє ліси Євроазії, довж. тіла 80-135 см, хвоста бл. 22 см; забарвлення димчаторуде з темними плямами; на кінчикях вух довгі волосяні щіточки; рідкісна, охороняється. I

Рис



Регіони вирощування

Стародавній Рим

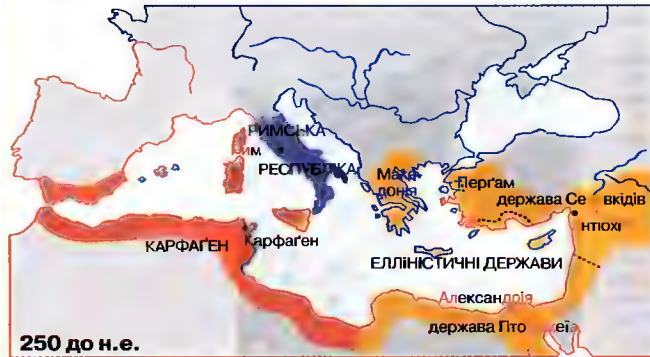

250 до н.е.

Історія

Архаїчний період (від заснування Риму 753-747 або 726 до 509 до н.е.)

У VII ст. до н.е. етруски захопили Лаціум (центр Італія) – колись Рим. держави; VIII-VI ст. до н.е. греки заснували колонії в Пд. Італії; Рим розвивався в потужне місто-державу, яким правили царі; останніх 3-х царів етруського походження вважають історичними постатями.

Період республіки (509-30 до н.е.)

Внаслідок нападу етруського володаря Ларса Порсенни повалено монархію; місце царя зайняли 2 консули; виник поділ суверенітету на патриціїв і плебеїв. У IV-III ст. до н.е. Рим підкорив весь Апеннінський півострів, разом із гр. колоніями; в результаті Пунічних війн (246-146) опанував басейн Середземного м.; Карфаген перетворився на рим. провінцію Африки; в II ст. до н.е. Рим підпорядкував собі елліністичні держави у сх. частині басейну Середземного м. Аграрні реформи братів Гракхів. Громадянська війна між Марієм (лідером партії популярів) і Суллою (лідером оптиматів). Повстання рабів під проводом Спартака. Цезар завоював усю Галлію (57-56 до н.е.) і встановив кордон держави на Рейні; 45 до н.е. став довільним диктатором, вбитий внаслідок змови (Брут); спадщину по ньому прийняв його названий син Октавіан, здолавши свого конкурента Антонія і включивши Єгипет до Рим. держави (30 до н.е.); виникла нова форма державного устрою – принципат.

Період імперії (30 до н.е. – 476 н.е.)

Октавіан, імператор з абсолютною владою, отримав від сенату титул Август (величний); як спадкоємець Цезаря носив його ім'я, яке відтоді стало частиною титулу його наступників. Перші

2 століття принципату були апогеєм імперії, періодом внутрішнього спокою, розвитку цивілізації і безумовної військової переваги над сусідами; рим. армія перетворилась у прикордонне військо, яке охороняло "римський мир" (лат. *pax Romana*); 43 року приєднано частину Британії. Перші переслідування християн за імператора Нерона. Імператор Тит закінчив Юдейську війну зруйнуванням Єрусалима (70 рік). Імператор Траян значно розширив територію держави. Його наступник Адріан (імператор з 117) звів Вал Адріана в Британії, зміцнив кордони над Рейном і Дунаєм. Тривалий мир був перерваний за правління Марка Аврелія, зокрема, війни з маркоманами, квадами і сарматами. Криза в імперії. Порятуюнок прийшов з боку офіцерського корпусу новоствореної прикордонної армії: військові імператори здолали зовнішніх ворогів і відновили єдність імперії. Діоклетіан зреорганізував державу (реформи військова, адміністративна, запровадження культу володаря). Константин Великий переніс столицю держави до заснованого 330 оголосив християнство державною релігією. У 395 встановлено остаточний поділ імперії на Східну і Західну. В 406 варвари заповнили сх. частину імперії. Західна імперія перестала існувати 476. Східна проіснувала до 1453.

Візантійська Імперія (Східна Римська імперія)

Виникла 395 внаслідок остаточного поділу Рим. імперії. Часи піднесення переживала за правління Юстиніана I Великого, який зробив спробу повністю відновити колишню Рим. імперію (відвоювання пн. Африки, пд. Іспанії, Сицилії, Італії); розвиток культури, особливо літератури. Зменшення території імперії в наступних століттях: лангобарди захопили більшу частину Італії, слов'яни опанували

Балканський півострів, у VIII ст. араби зайняли Палестину, Сирію, Єгипет. Зміцнення константинопольського патріархату (християнізація Русі – 988, підпорядкування Болгарії – 971 і 1018). У 1054 константинопольський патріархат порвав з Римом. У 1453 османські турки здобули Константинополь, поклавши край Візантійській імперії.

Римські імператори (найважливіші)

27 до н.е. –

14 н.е.	Октавіан Август
14-37	Тиберій
37-41	Калігула
41-54	Клавдій
54-68	Нерон
68-69	Гальба
69	Отон
69-79	Веспасіан
79-81	Тит
81-96	Клавдій
96-98	Нерва
98-117	Траян
117-138	Адріан
138-161	Антонін Пій
161-180	Марк Аврелій
161-169	Луцій Вер
180-192	Коммод
193-211	Септимій Север
211-217	Каракалла
217-218	Макрін
218-225	Геліогабал
222-232	Север Александр
235-238	Максимін Фракієць
238	Гордіан I
238	Гордіан II
238-244	Гордіан III
244-249	Філіп Араб
249-251	Децій
251-253	Требоніан Галл
253-260	Валеріан
253-268	Галіен
268-270	Клавдій Готський
270-275	Авреліан
275-276	Тацит
276-282	Проб
282-283	Кар
283-285	Карін
284-305	Діоклетіан
286-305	Максимиан
305-306	Констанцій I Хлор
305-311	Галерій
308-313	Максимін Діа
307-312	Максентій
308-324	Ліциній
306-337	Константин I Великий
337-340	Константин II
337-350	Констант
337-361	Констанцій II
361-363	Юліан Відступник
363-364	Іован
364-375	Валентиніан I
364-378	Валент
375-383	Граціан
375-392	Валентиніан II
379-395	Феодосій I Великий

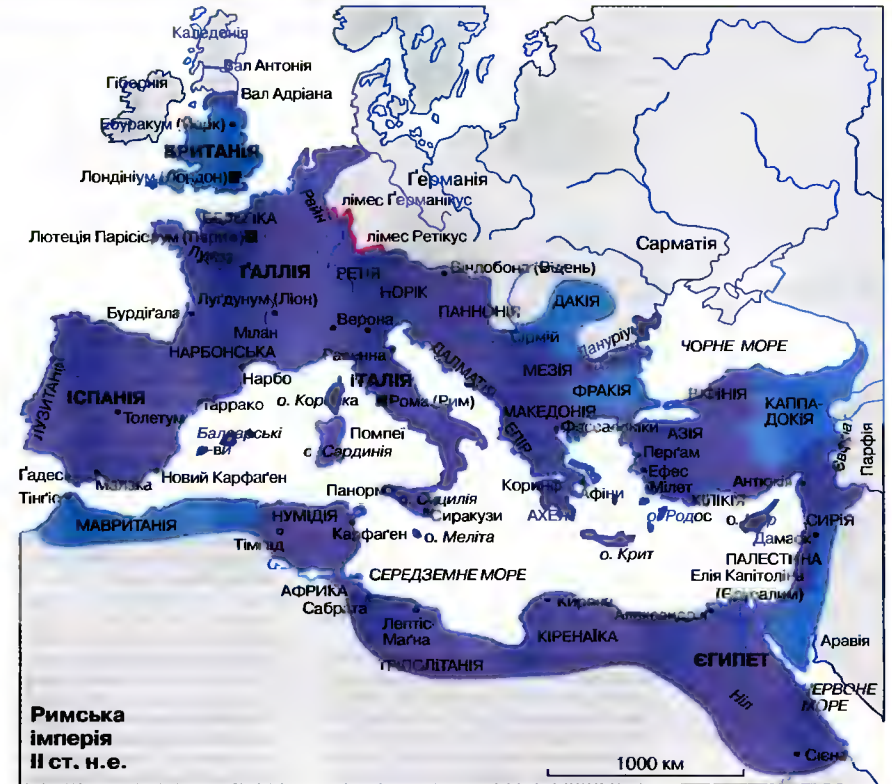

Римська імперія II ст. н.е.

Західноримські імператори

395-423	Гонорій
421	Констанцій III
423-425	Юван
425-455	Валентиніан III
455-456	Авіт
457-461	Майоріан
461-465	Лівій Север
467-472	Антелмі
472	Олібрій
473-474	Глицерій
474-475	Юлій Ненот
475-476	Ромул Августул

Східноримські імператори (до 476)

395-408	Аркадій
408-450	Феодосій II
450-457	Марціан
457-474	Лев I
474	Лев II
474-475	Зенон
475-476	Басілік



Поділ імперії 395 н.е.

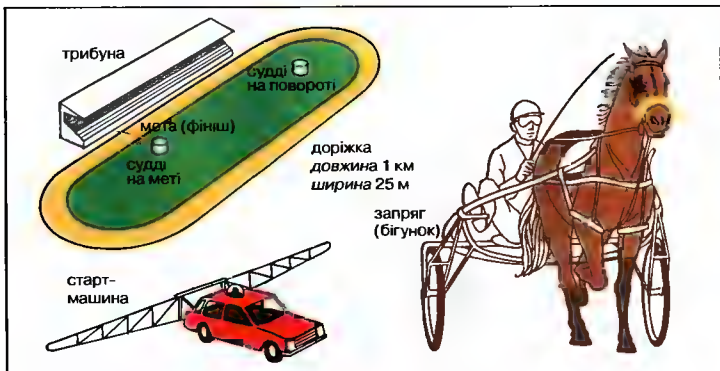

Перегони
рисистих коней
іподром та запряг

ритм, співчинник (елемент) музичного твору, який визначає релятивний час тривання звуків (т.зв. ритмічні вартості: ціла нота, півноти, чверть ноти і т.д.) і організує їх послідовність у часі.

ритм, повторювання з певною регулярністю подібних або однакових звукових елементів – ритмічних одиниць (складу, стопи, строфи); про ритмічну будову вірша свідчать: стала к-ть складів у рядку (у силабічному вірші), стала к-ть складів разом із однаковим порядком наголосів (у силабічно-тонічному віршуванні), стала к-ть наголосів (у тонічному вірші), однакове чергування довгих і коротких складів (у метричному).

риторика, мистецтво або теорія красномовства, наука про основи правильного та красивого висловлювання; виникла у Стародавній Греції, досягла вершини розвитку в рим. ритора Квінтіліана; викладалася в європ. школах до середини XVII ст.; риторичне запитання – запитання, що не потребує відповіді.

риф, форма морського дна у вигляді валу або платформи, утворена внаслідок нагромадження скелетів морських організмів, звичайно коралів (кораловий р.); вершина р. виступає пер. дещо в.р.м.; зустрічаються в тропічній і субтропічній зонах; відомі також викопні р., які виникли у давніх геологічних епохах.

рифт, вузький, довгий (від кількох сот до кількох тис. км) і д. глибокий тектонічний рив, обмежений скидами, що сягають нижче земної кори; відзначається д. інтенсивною вулканічністю і сейсмактивністю; поширений на континентах (р. континентальний, напр., система Вел. Афр. Грабену), а також вздовж осьової частини центральноокеанічних хребтів (р. оке-

анічний), де є місцем постійного притоку базальтової лави, що творить нову океанічну земну кору.

рифування, часткове згортання вітрила з метою зменшення його поверхні при надто сильному вітрі.

рицарство, у середньовіччя верства воїнів (зокр., васалів), що становили еліту феодального суспільства і його гол. збройну силу; за винагороду (зокр., надання землі) зобов'язувалося служити під команду сеньйора; сформувало власну етику, звичаї, стиль життя; на порозі нової історії перетворилося на шляхту.

рицарські ордени, релігійні організації рицарів; засновані в Палестині у період хрестових походів для оборони Святого Місця і опіки над мандрівниками (юанніти, тамплієри, хрестоносці), під час воєн із мусульманами на Іберійському півостр. (Калатрава, Сантьяго та ін.) і для боротьби з ін. поганськими народами (напр., мечоносці); формально залежні від папи; здобули вел. політичний вплив і багатства, створили кілька чернечо-рицарських держав; деякі існують і теп. як елітарні організації.

рициана, багаторічна деревоподібна рослина родини молочайних, оліяна культура. походить із тропічної Африки; квіти різноцвітеві; широко вирощують в тропічних і субтропічних країнах; із насіння, що містить 35-58% жирів, отримують рицинову (касторову) олію, яку застосовують у медицині і техніці. І

Ріббентроп (Ribbentrop) Йоханн фон, 1893-1946, один із гітлерівських вождів III Райху; 1938-45 міністр закордонних справ, співавтор союзу з СРСР (пакт Р.-Молотова); воєнний злочинець;

на Нюрнберзькому процесі засуджений на смерть, страчений.

Рів (Reeve) Крістофер, нар. 1952, американський актор; ролі у фільмах *Супермен* (співавтор сюжету і режисер другої групи кількох останніх частин), *Смертельна пастка*, *Монсеньйор*, *Перемикаючи канали*, *Анна Кареніна*, *Авіатор*, *Морський вовк*; у 1995 під час стрибка через бар'єр вправ з коня, після чого назавжди залишився паралізованим.

ривайвл, у джазі, поп- і рок-музиці: повернення до якогось старого стилю з новими оригінальними відтінками.

Рівалдо (Rivaldo) (повне ім'я Віту Барбоза Феррейра), нар. 1972, футболіст; з 1997 півзахисник у ісп. *Барселоні*; 1996 бронзовий призер Олімпійських ігор в Атланті; двічі чемпіон Іспанії; 1998 провів сім матчів за збірну Бразилії на чемпіонаті світу; 1999 володар Кубка Америки; 1999. 2000 найкращий футболіст світу.

рівень (ватерпас), пристрій для визначення величини відхилення площини від горизонталі або вертикалі, а також для вимрювання д. малих кутів; містить ампулу, заповнену рідиною (спиртом, ефіром), із бульбашкою газу, переміщення якої від нульового положення є мірою відхилення площини; застосовується в астрономічних і геодезичних приладах та в будівництві. І

рівень безробіття, частка робочої сили, не зайнятої через брак робочих місць, але зареєстрованої, як така, що прагне отримати роботу.

рівень безробіття природний, рівень безробіття при ринковій рівновазі; дозволяє зорієнтуватися, яка частина робочої сили відмовляється від праці за плату рівноваги.

рівень обов'язкових резервів, визначений центральним банком обсяг депозитів, який комерційні банки повинні зберігати для обслуговування поточних касових операцій, один із засобів контролю за пропозицією грошей.

Рівера (Rivera) Дієго, 1886-1957, мексиканський маляр, графік і архітектор; творець сучасного мексиканського малярства; один із найвидатніших художників Лат. Америки; ініціатор програми національного мистецтва, пов'язаної з традиціями доколумбового мистецтва; стінописи, мозаїки, станкові твори, графіка на історичну та побутову тематику.

Ріва (Reeves) Кілану, нар. 1964, амер. кіноактор; родом з Лівану; один із най-

визначніших акторів 1990-х; ролі у побутових драмах (*Молода кров*, *Віра у мриво*, *Кохаю тебе до смерті*, *Мій особистий Аїдахо*); костюмованих фільмах (*Небезпечні зв'язки*, *Багато галасу даремно*); драмах (*Маленький Будда*, *Адвокат диявола*); комедіях (*Чудова пригода Біллі і Теда*); фільмах-екшн (*Швидкість*, *На гребені хвилі*); фантастичному бойовику *Матрица*; лідер групи *Джестар*, яка грає у стилі фолк-панк.

Рівне, обл. центр України, на р. Усті (притока Горині, басейн Дніпра); 239 тис. мешк.; машинобудування (високовольтна апаратура, верстати), хім., легка, харчова промисловість; залізнично-шосейний вузол; 3 вузи (у т.ч. інженерів водного господарства), музеї, театри; численні об'єкти туризму та пам'ятки архітектури, зокр. Успенська церква (1756), Воскресенський собор (1895, типовий зразок укр. стилю). Перша шпигмова згадка 1282 (битва між пол. і литовськими військами); з XV ст. магідебурзьке право, у XVI ст. важливий торговельний центр Речі Посполитої, власність князів Острозьких, пізніше Любомирських; з 1793 повітовий центр Волинського намісництва у складі Рос. імперії; 1873 шведський розвиток залізничного вузла (лінія Одеса-Варшава); під час II Світової війни столиця окупованої німцями України (Райхскомісаріат України).

рівняна, вид рельєфу (на суходолі і морському дні) у формі просторої горизонтальної або легко нахиленої площини; утворюється як структурна форма (вел. континентальні) або в результаті діяльності зовнішніх факторів, ск., аккумулятивні, моренні донної, денудаційні.

рівновага сил (balance of power), один із принципів брит. закордонної політики; його метою було підтримування рівноваги сил між державами (або їх коаліціями) у Європі.

рівновага відчуття, здатність сприймати враження, які стосуються розташування тіла в просторі; уможливує утримання правильного положення тіла при ході та стоянні; у більшості хребтних органом, що контролює р.в., є внутрішнє вухо.

рівнодіюча, вектор (напр., сила), який є векторною сумою 2-х або більше складових векторів (складових сил) або рівнозначуючо; р. 2-х сил, що діють під кутом, дорівнює довжині діагоналі паралелограма, побудованого на цих силах, і має їхній напрямок. І

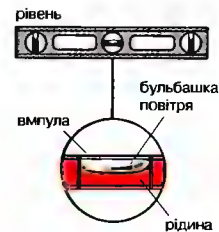

Рівень спиртовий
Пристрій містить
заввичай 1 ампулу,
розміщену
горизонтально,
і 2, розміщені
вертикально

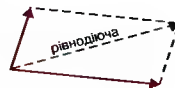

Рівнодіюча
Паралелограм сил;
2 складові та їхня
рівнодіюча



Рициана звичайна

рівнокрил, назва ряду комах, що включає бл. 40 тис. видів, із 2-ма парами перетинчастих крилець однакової будови; рослиноді, деякі небезпечні шкідники (попелиці, цикади).

рівняння, записана у вигляді рівності задача знаходження величин аргументів (невідомі у р.), при яких значення 2-х даних функцій є рівними; напр., в алгебрі число р. порівнюються 2 многочленами.

рівняння алгебричне, рівняння виду $f = 0$, де f – довільний многочлен степені $n > 0$ з однією або кількома змінними; ск., лінійне рівняння $ax + by + c = 0$, квадратне рівняння $ax^2 + bx + c = 0$.

рівняння квадратне, алгебричне рівняння виду $ax^2 + bx + c = 0$ ($a \neq 0$); коли дискримінант $\Delta = b^2 - 4ac > 0$, то таке рівняння має 2 різних корені $x_{1,2} = (-b \pm \Delta^{1/2}) / 2a$; коли $\Delta = 0$ – має один корінь $x = -b/2a$; коли $\Delta < 0$ – рівняння не має жодного розв'язку у множині дійсних чисел.

рівняння лінійне, алгебричне рівняння, в якому невідомі мають лише перший степінь; як-от: $3x + 2 = 0$, $ax + by + cz = 0$.

Рігель, найяскравіша зірка у сузір'ї Ориона; становить систему 4-х зірок.

ріг достатку, в гр. міфології ріг кози, яка вигодувала своїм молоком Зевса; був чарівним – давав своєму власникові все, чого той бажав; переносно, джерело багатства і достатку.

Рігведа, найстаріша частина індійських Вед; поетичні гімни богам, які виникли 1500-1200 до н.е.; найдавніша форма індуїзму (ведизм).

рід, група родичів, що включає осіб, які походять від одного спільного предка (міфологічного), характеризується спільною символікою, в більшості випадків екзогамністю; найчастіше елемент суспільної організації у первісних народів.

рід, одиниця у систематиці організмів, нижча від ряду, включає близькосторідні види.

рід геральдичний, штучний зв'язок між шляхетськими родинами, що виникає із спільного гербового символу і гасла.

рідина, один із 3 гол. агрегатних станів речовини; субстанція в цьому стані не має власної форми, але зберігає (при дії не д. вел. зовнішніх сил) власний об'єм; переохолоджена р. – р. із темп., нижчою від її темп. плавлення; перегріта р. – р. із темп., вищою від її темп. кипіння; → агрегатні стани речовини (К).

рідкі кристали, ріднини з оптичною анізотропією властивостей, пов'я-

заною з упорядкованістю в орієнтації молекул; застосовують у техніці (індикатори, температурні датчики, монітори).

Рідна мова, науково-популярне видання, присвячене проблемам мови в Україні; виходило 1933-39 у Варшаві за ред. І. Огієнка; статті з питань термінології, вимови, говорів, історії укр. літературної мови; уроки граматики для дітей; серед авторів та співробітників І. Коровичків, Б. Кобилянський, В. Королів-Старий, І. Панькевич.

Рідна Школа, укр. педагогічне товариство, засноване 1881 у Львові п.н. *Руське товариство педагогічне*, мета: виховання молоді, заснування укр. шкіл, надання матеріальної допомоги укр. педагогам і здібній молоді; широка видавнича діяльність: шкільні підручники, белетристика, науково-популярні видання; з 1886 *Бібліотека для молоді*; 1892-1914 часопис *Дзвіночок*; 1889-1914 журнал *Учитель*; з 1898 організатор приватних шкіл, філій у Галичині; з 1912 назва *Укр. педагогічне товариство*; гол.: А. Яновський, В. Льницький, О. Барвінський, Т. Войнаровський; 1918-39 матеріальні труднощі й конфлікти з пол. адміністрацією (пріоритет пол. та утравкестичних шкіл); 1926 змінено назву на *Р. Ш.*; із 1932 ілюстрований журнал *Р. Ш.*; гол.: О. Терлецький, Б. Янів, І. Кокорудз, І. Галуцинський; ліквідована 1939 рад. окупаційною адміністрацією.

Рідний край, укр. громадський і літературно-науковий журнал-шотижневик; виходив у Києві 1908-14, Полтаві 1905-07, Гадячі 1915-16; ред. Олена Пчілка.

Ріелтор, торговий агент з продажу нерухомості.

Рієка (Rijeka), м. в Хорватії, над Адриатичним м.; 168 тис. мешк.; найбільший у країні торговельний, рибальський і транзитний порт; нафтопереробний комбінат; вузи (унів.); музеї; храми (XIII-XVIII ст.), церква (XVIII ст.), ратуша (XV-XIX ст.), вежа (XV-XVIII ст.).

ріжкове дерево, дерево зони Середземномор'я; листки зимостійкі, перисті; висушені стручки їстівні, мають медовий смак; насінини, що називають каратами, раніше використовували як міру ваги. 1

ріжкування, традиція для с. Опішні та деяких ін. укр. осередків декоративно-ужиткового мистецтва техніка керамічного розпису, коли ангоби (кольорові плинні) наносять на виріб, користуючись ріжком (теп. гумовою грушею з наконечником-голкою).

ріжок англійський, музичний інструмент, камертонний аерофон, альтерний різновид гобоя. 1

Рідва острів у Індійському о., заморська територія Австралії; 135 км². 1,3 тис. мешк. гол. китайці та малайці; адміністративний центр і єдина пристань у затоці Флаін Фіш Коув; наземна сателітарна радіостанція.

Рідва острів у Тихому о. → Кірітіматі.

Різдво Христове, християнське свято, яке відзначається для вшанування народження Ісуса Христа; впроваджене в IV ст.; католики (в т.ч. укр. католики гр. обряду у діаспорі) святкують Р. Х. 25 грудня, православні та католики сх. обряду в Україні – 6 січня; з Р. Х. і Святвечором перед Р. Х. пов'язані численні звичаї (вбирання ялинки, співання колядок, подарунки близьким) та обряди.

різновид (варієтет), класифікаційна одиниця у систематиці організмів, нижча за вид; сукупність особин із незначними неспадковими відхиленнями від ідеального морфологічного типу виду.

різорражіменто, ідейно-політичний рух, пов'язаний із національно-визвольною боротьбою та боротьбою за об'єднання Італії 1815-70; також назва цього періоду в історії Італії; демократично-республіканський напрям; Дж. Мадзіні та *Молода Італія*, Дж. Гарібальді, повстання і революції 1820-48, *похід тисячі* 1860; ліберальний напрям із центром у П'ємонті, зосереджений навколо Савойської династії; 1859-60 – об'єднання Італії; Кор. Італії під владою Савойської династії; 1866 приєднання Венеції, 1870 Риму.

різотто, іт. рисова страва з додаванням м'яса, сиру пармезан, помідорів тощо.

різь, гребені та канавки у формі гвинтової лінії на бічній поверхні стержня (зовнішня р.) або всередині отвору (внутрішня р.); крок р. – відстань між сусідніми витками, вимірюна паралельно до осі, напр., гвинта.

рій бджолиний, організована сукупність медоносних бджіл (надродина бджолиних); також бджоло, що відокремлюються від материнської сім'ї та покидають гніздо в пошуках нової оселі.

рік, одиниця відліку часу: 1) зоряний р. – період обертання Землі навколо Сонця (365 дб 6 год. 9 хв. 10 с); 2) тропічний р. – час між послідовними проходженнями Сонця через точку весняного рівнодення (365 дб 5 год. 48 хв. 46 с); 3) звичайний календарний р. = 365

дням, високосний календарний рік (кожний четвертий, за винятком р., виражених повними сотнями, з яких тільки кратні 400 є високосними) = 366 дням.

ріка, природний водний потік, який постає з джерел чи випливає з оз., болота (рідше), має сформоване річище і тече під дією сили тяжіння; живиться поверхневими й підземними водами, з атмосферних опадів у басейні; розрізняють р. сталі й сезонні, гірські та рівинні, І, Т

Найдовші ріки на Землі	Довжина у км	Поверхня басейну в тис. км ²
Ніл	6671	2870
Амазонка (з Мараньйоном)	6400	7180
Янцзи	6300	1808
Хуанхе	5464	752
Об (з Іртишем)	5410	2990
Парана (від витоків Паранаїби)	4380	2970
Меконг	4500	810
Амур (від витоків Аргуні)	4400	1855
Лена	4400	2490
Конго (з Луабалою)	4320	3691
Маккензі (від витоків Піс)	4240	1760
Нігер	4160	2092
Єнісей (від витоків Малого Єнісею)	4102	2580
Волга	3530	1360
Індус	3180	960
Юкон	3180	900
Дунай	2850	817
Оріноко	2730	994
Ганг (з Брахмапутрою)	2700	2055
Замбезі	2660	1330
Муррей	2570	1072

Рікардо (Ricardo) Девід, 1772-1823, брит. економіст; співтворець класичної економіки, займався теорією грошей і креди-

Найдовші ріки



Ріжкове дерево



Англійський ріжок

ту; довів, що вартість продукції залежить від обсягу праці, необхідної для її виготовлення; сформулював закон обернено пропорційної залежності між заробіткою платою трудящого й прибутком капіталовласника; *Принципи політичної економії та оподаткування*.

Рікер (Ricoeur) Поль, нар. 1913, фр. філософ і протестантський теолог; засновник і гол. представник сучасної філософської герменевтики.

Рікетс (Ricketts) Гавард Тейлор, 1871-1910, амер. мікробіолог; досліджував плямисту лихоманку Скелястих гір; 1922 відкрити ним групу збудників інфекційних хвороб назвали рикетсіями, а захворювання – рикетсіозами.

Рікман (Rickman) Алан, нар. 1946, англ. актор; ролі у фільмах (*Міщій горішок*) в амплу негативних персонажів; у фільмі *Здоровий глузд і чутливість* зіграв позитивного героя.

Ріко Компані (Ricoñ Company), яп. компанія, провідний світовий виробник офісної техніки і фотообладнання; заснована 1936.

рік світловий, одиниця довжини, використовується в астрономії: 1 св. рік = 9,46 млрд. км = 0,307 парсеків; це відстань, яку долає світло за 1 рік зі швидкістю 299 792 км/с.

рік церковний (рік літургійний), річний цикл свят, прийнятий у Церкві; починається в першу неділю Адвенту (найближча до дня св. Андрія Апостола – 30 XII); поділяється на: Адвент, період Різдва Божого, Вел. Піст (починається у Сиропусну Середу), Великодний період (триває до Зелених свят); неділі між Богоявленням (свято Трьох Королів – 6 I) і Вел. Постом та між Зеленими святами й урочистістю Христа Царя Всесвіту (кінєць р. ц.) визначають т.зв. звичайний період.

Рільке (Rilke) Райнер Марія, 1875-1926, австр. поет; видатний представник символістичної та містично-релігійної лірики, значно вплинув на європ. міжвоєнну поезію; *Сонети до Орфея*, автобіографічний роман *Мальте*; автор поетичної збірки *Часослов*, у якій відбито киявські враження; укр. враження та мотиви у збірці *Книга картин*; переклад *Слова о полку Ігоревім*.

Ріманн (Riemann) Георг Фрідріх Бернгард, 1826-66, нім. математик і фізик; праці з теорії функцій комплексної змінної, теорії чисел, математичного аналізу, математичної фізики та геометрії.

рімейк (ремейк). нова версія відомого художнього твору, перероблена, досто-

сована до теперішнього часу або конкретної країни.

Ріміні (Rimini), м. на пн. Італії, в обл. Емілія-Романья, над Адріатичним м.: 128 тис. мешк.; торговельний і рибальський порт (обслуговує Сан-Маріно); морський пляж. Давнє Армініум, із 268 до н.е. під владою Риму; у XII-XIV ст. – міська комуна, центр іт. Ренесансу; 1528-1860 у складі Папської обл. (з перервами).

Ріо-Гранде (ісп. Rio Bravo del Norte), р. в Пн. Америці; довж. бл. 3000 км; басейн 440 тис. км²; впадає у Мексиканську зат.; сильні коливання рівня води; судноплавна у пониззі; гідроелектростанції, водосховища; використовують для зрошування. Гол. міста: Альбукерке, Ель-Пасо; прикордонна між США і Мексикою.

Ріо-де-Жанейро (Rio de Janeiro), штат у Пд.-Сх. Бразилії, на узбережжі Атлантичного о.; 43,6 тис. км², 12,6 млн. мешк.; столиця Р.-д.-Ж.; височинний, один із найщільніше заселених і найбільш економічно розвинених штатів Бразилії; харчова, текстильна, металодобробна, корабельна промисловість; атомна електростанція Ангра-дос-Рейш; вирощування цукрової тростини, зерна; молочне тваринництво.

Ріо-де-Жанейро (Rio de Janeiro), м. у Бразилії, на узбережжі Атлантичного о., у бухті І ванабара, столиця штату Р.-д.-Ж.; одне з найважливіших міст Лат. Америки; 5,3 млн. мешк., метрополія Р.-д.-Ж.-Нітерої 11,2 млн.; вел. промисловий (бавовняна, нафтохім., електронна), культурний, науковий (2 академії наук, 4 унів.), туристичний центр; вел. торговельний порт і транспортний вузол (2 міжнародні аеропорти); відомий пляж Копакабана; музеї; численні храми, в т.ч. кафедральний собор (XVIII ст.), монастирі (XVI-XVIII ст.), палаци, громадські споруди (XIX-XX ст.). Засноване 1567 португальцями; від 1763 столиця порт. віце-кор. Бразилія; 1822-1960 незалежної Бразилії.

Ріо-Негро, р. у Пд. Аргентині; довж. бл. 1300 км (від витоків р. Неукен); басейн 146 тис. км²; впадає в Атлантичний о.; використовується для зрошування; гідроелектростанції; судноплавна бл. 400 км.

Ріос (Rios) Хуліан, нар. 1941, ісп. письменник; експериментальні романи (*Дух предків*, або *Святої сум'яття на Іванову ніч*; *Паунодемонізм*).

ріпа, дворічна трав'яниста рослина родини хрестоцвітних, овочева культура; вирощують задля коренеплодів – від

кругло-плоскої до плоскої форми, що містять вел. к-ть вітаміну С 1

ріпак, однорічна трав'яниста рослина родини хрестоцвітних, олійна і кормова культура; в Європі вирощують задля насіння (бл. 45% жирів), використовують для виготовлення олії, як кормову культуру (зелений корм, макуха); відомі сорти р., які не містять пікозидних сполук, із них отримують олію ліпшої якості. 1

рісайклінг, використання відходів або відпрацьованих елементів для виробництва нових речей, ск., автомобільних покривок для палива, макулатури для виробництва паперу.

ріст рослин, незворотний процес збільшення маси рослинних організмів; може тривати протягом усього життєвого періоду завдяки наявності (в пагонах і коренях) твірних (меристемних) тканин.

Ріу-Гранді-ду-Норті (Rio Grande do Norte), штат у Пн.-Сх. Бразилії, на узбережжі Атлантичного о.; 53,2 тис. км², 2,4 млн. мешк.; столиця Натал; височинний; експлуатація лісів (воскова пальма), вирощування бавовни, цукрової тростини; видобуток кам'яної солі з морської води.

Ріу-Гранді-ду-Сул (Rio Grande do Sul), штат у Пд. Бразилії, на узбережжі Атлантичного о.; 280,7 тис. км², 9,1 млн. мешк.; столиця Порту-Алегрі (порт); височинний; тваринництво; район вирощування пшениці, сої, винограду; експлуатація лісів; видобуток мідної руди, кам'яного вугілля; м'ясна промисловість.

Ріу-Негру, р. у Бразилії і Колумбії, ліва притока Амазонки; довж. бл. 2000 км (від витоків р. Гуайнія); через р. Каскі'ярє сполучена з р. Орїноко; судноплавна бл. 800 км.

Ріфеншталь (Riefenstahl) Лені (справжнє Берта Хелена Амалія Ріфеншталь), нар. 1902, найвідоміший нім. кінорежисер часів III рейху; поставила фільми *Блакитне світло*, *Нізіна*, *Перемога віри*, *Тріумф волі*, *Свято народів*, *Свято краси*; після війни, довівши перед судом, що вона не була співницею фашистів, продовжувала працювати.

Ріхтер Святослав Теофілович, 1915-97, рос. піаніст, родом з України (Житомир); один із найвідоміших сучасних віртуозів; у репертуарі – фортепіанна музика від Й.С. Баха до композиторів XX ст.; виступав у всьому світі; також виконавець камерної музики.

Ріхтера шкала, шкала для оцінювання інтенсивності землетрусів, заснована

на оцінці енергії сейсмічних хвиль, що виникають при землетрусах, виражена у т.зв. магнітудах; співвідношення між силою землетрусу за шкалою Ріхтера і його силою в епіцентрі за 12-бальною шкалою залежить від глибини вогнища; 1935 шкалу запропонував амер. сейсмолог Ч. Ріхтер, 1941-45 теоретично обґрунтував спільно з Б. Гутенбергом; найсильніший землетрус у минулому столітті мав силу бл. 8,5 бала за ш.Р.

Рікос (Рікос) Яніс, 1909-90, гр. поет; учасник Руху Опору, багатолітній політичний в'язень; революційні поезії, символістична та наближена до екзистенційної лірика; переклади (вперше гр. мовою твори Т.Г. Шевченка).

Річ (Rich) Віра, нар. 1936, англ. поетеса, перекладач, журналіст; чл. Брит. асоціації славістичних та східноєвропейських студій; організатор семінарів з укр. літератури в унів. Англії; переклади англ. та видання вибраних творів Т. і Шевченка, *Лесі Українки*, *Мойсея І. Франка*; перекладач і популяризатор укр. поезії XX ст.; збірка поезій *Heritage of Dreams*.

Річард I Левине Серце (Richard I Lion-Hearted), 1157-99, із династії Плантагенетів, король Англії з 1189, син Генріха II; 1190-92 один із керівників III хрестового походу; при поверненні 1192 був ув'язнений у Німеччині (до 1194); воював у Франції з Філіппом II Августом.

Річард III (Richard III), 1452-85, з династії Йорків, король Англії з 1483; скинутий із престолу та ув'язнений (імовірно, наказав убити) небожа, Едварда V; 1485 загинув у битві під Босвортом, переможений наприкінці війни Червоної та Білої троянд Генріхом Тюдором (Генріх VII).

Річардс (Richards) Дікінсон, 1895-1973, амер. хірург; досліджував фізіологію серця системи кровообігу; один з авторів методу катетеризації серця; 1956 Нобелівська премія (спільно з А. Ф. Курнаною і В. Форсманом).

Річареллі (Ricciarelli) Катя, нар. 1946, іт. співачка (лірико-драматичне сопрано); 1969 розпочала кар'єру в Мантуї; з 1973 у міланському оперному театрі *Ла Скала*; визнана виконавицею опер Д. Верді і Д. Пуччіні.

Річмонд (Richmond), м. у США, столиця штату Вірджинія, порт на естуарії р. Джеймс; 203 тис. мешк., міська агломерація 865 тис.; центр промисловості (тютюн, хім. речовини, поліграфія), торгівлі, науки (3 унів.); транспортний

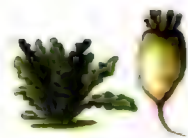

Pina



Pinak

вузол; житлові будівлі та собори XVII-XIX ст., капітолій XVIII ст. Торговельна факторія заснована 1637; пізніше форт, від XVIII ст. місто; 1861-65 столиця Конфедеративних Штатів Америки.

Річ Посполита (пол. Rzeczpospolita від лат. res publica – республіка), назва пол. держави, відома з XIII ст., що виражає суверенність народу щодо держави.

Річчі (Ricci) Ніна, 1883-1970, фр. модельєр-дизайнер; з походження Італійка; у модельному бізнесі з 1905; 1932 заснувала власний Дім моди, відкрила перший бутик з вечірнім одягом; парфуми *L'air du temps* у скляних флаконах; з 1945 фірмою керував її син Роберт (1905-88).

Рішар (Richard) Гер (повне ім'я П. Р. Моріс Шарль Леопольд Дефей), нар. 1934, фр. кіноактор, режисер; ролі в комедіях (*Високий блондин у чорному черевику*, *Іграшка*, *Укол парасолькою*); поставив декілька комедій за своєю участю.

Рішельє Арман Емануель дю Плессі, 1766-1822, фр. та рос. державний діяч, воєначальник, герцог; на поч. фр. революції емігрував до Росії, з 1790 на службі в рос. армії у званні ген.-лейтенанта, учасник штурму Ізмаїла 1790, воєн проти республіканської Франції у складі військ австро-прусської коаліції (1793-94); з 1795 постійно у Росії, з 1803 генерал-губернатор Одеси, одночасно – ген.-губернатор Новоросійського краю (до 1814); сприяв заселенню і господарському освоєнню Укр. Причорномор'я, керував міським будівництвом і спорудженням порту в Одесі, ініціатор створення Рішельєвського ліцею; 1814 повернувся у Францію, де очолював раду міністрів та міністерство закордонних справ (1815-18; 1820-21), 1818 на конгресі Священного Союзу домігся рішення про виведення окупаційних військ із Франції.

Рішельє (Richelieu) Арман Жан дю Плессі де, 1585-1642, фр. державний діяч, кардинал; із 1624 перший міністр Людовіка XIII і фактичний правитель Франції; прагнув до запровадження сильної абсолютної влади, зміцнення фр. економіки, здобуття Францією позицій великої держави за рахунок Габсбургів (участь у Тридцятилітній війні); 1635 заснував Фр. Академію.

Ріштельай пункт 1728, указ гетьманові України Д. Апостола, підписаний рос. імператором Петром II, визначав правовий статус Гетьманщини в Рос. імперії: гетьман м'я обиратися тільки за згодою царя, під час війни підлягав

рос. фельдмаршалаві, обмежувалися зносини з чужоземними державами, цар мав затверджувати генеральну старшину і плк.

ржакачелі, сорт винограду; походить з Грузії; ягода зеленувато-біла або жовтувата з характерними плямами; вина різних типів.

РКП(б), Російська комуністична партія (більшовицька), 1918-25 назва партії більшовиків.

Роббінас (Robbins) Тім, нар. 1958, амер. актор, режисер; ролі у фільмах *Гравець*, *Короткі історії*, В. О. *Хадсакер*; поставив фільм *Ходячий мрець*.

Роббінас (Robbins) Фредерік Чапмен, нар. 1916, амер. вірусолог і педіатр; розробив техніку культивування вірусу поліомієліту, що призвело до створення вакцини; 1954 Нобелівська премія (спільно з Ендерсом і Веллером).

Робесп'єр (Robespierre) Максиміліан де, 1758-94, політик періоду фр. революції 1789-99, керівник якобінців, адвокат; із 1793 чл. Комітету громадського порятунку, фактично керував революцією і державою; запровадив якобінську диктатуру і терор; скинутий внаслідок замаху 9 термідора, стратений.

Роб-Гріє (Robbe-Grillet) Ален, нар. 1922, фр. письменник, кіносценарист і режисер; один із гол. представників і теоретическої течії нового роману; романи (*Ревнощі*, *В лабіринті*, *Проект революції в Нью-Йорку*), сценарії до фільмів *Минцлого року* в *Марієнбаді*, *Безсмертна*, *Прекрасна полонячка*, есеї.

Робертс (Roberts) Джулія (справжнє ім'я Мішель), нар. 1967, амер. кіноактриса; ролі у фільмах *Кров яскраво-червоного кольору*, *Сталіть магнолії*, *Красуна*, *Весілля найкращого друга*, *Hotting Хіл*, *Всі кажуть, що я кохаю тебе*; 2002 премія *Оскар* за роль у фільмі *З. Содерберга Ерін Брокович*.

Робін Гуд (Robin Hood), англ. народний герой; за баладами, хроніками та літературними творами (XIV-XV ст.), ватажок групи розбійників, що переховувалися у лісах графств Йоркшир та Ноттінгемшир; Р. Г. з ними нападав на замки та монастирі, заступаючись за скривджених та бідних і поборюючи норманських завойовників.

робівія, колюче дерево родини бобових, до 35 м заввишки, походить із Пн. Америки; в Україні найпоширеніша р. звичайна (біла акація); листки непарноперисті, квітки білі, запахні, зібрані в китиці; медонос; цінна деревина (тверда й еластична).

Робінсон (Robinson) Джоан Вайолет, 1903-83, англ. економіст; представниця неокейсіанства; теорія недо-еквівалентності конкуренції і зростання: *Аккумуляція капіталу*.

Робінсон (Robinson) Мері, нар. 1944, ірландський політик, юрист; 1969-90 сенатор, займалася, зокр., захистом прав жінок та реформами сімейного законодавства; з 1990 президент; з 1997 Верховний Комісар ООН з прав людини.

робітніца, загальна назва різних категорій найманних працівників, які займаються пер. фізичною працею, продають її, утримуючи себе заробітною платою.

робот, технічний пристрій, призначений для здійснення певних маніпуляційних, локомотивних, інформаційних та інтелектуальних функцій людини; виконавчою частиною сучасних р. є маніпулятори (виконують функції верхніх кінцівок) та крокуючі машини (функції нижніх кінцівок); силовими та крутучими елементами є двигуни, датчики (сенсори) та комп'ютерна система управління; важливу групу становлять промислові р. – програмовані багатфункціональні машини, що використовуються, напр., на складальних конвеєрах, для фарбування, зварювання; найновіші р. обладнані багатосенсорними системами, що виконують функції зору, слуху, дотику, а також системами штучного інтелекту.

робоча сила, частина населення у продуктивному віці, здатна і охоча до праці; сума зайнятих у в-ві та безробітних осіб.

робоча станція, комп'ютер вел. обчислювальної потужності для виконання багатих на графіку науково-технічних комп'ютерних програм; також персональний комп'ютер, що виконує функції терміналу в локальній мережі.

Робсон, вершина у Пн. Кордильєрах, у Канаді; вис. 3954 м; льодовики.

Ровенькі (до 1793 Осиновий Ровеньок), м. у Луганській обл.; 68 тис. мшк.; підприємства вугільної, легкої, харчової промисловості. Засноване 1705 як колицьке поселення; у 1942 в Р. антинацистська бойова група ОУН, діяльність якої згодом була сфальсифікована як юмсомольська підпільна організація *Молода Гвардія*.

Ровер (Rover), англ. компанія з виробництва легкових автомобілів і джипів, заснована 1904; спершу випускала велосипеди, у 1902-23 мотоцикли; від 1948 легковий автомобіль (*Land Rover*); з 1994 у складі компанії БМВ: *Rover TCV* новий автомобіль, що поєднує комфорт

стиль, практичність сімейного автомобіля; сидіння можна скласти або модифікувати.

Ровлінг (Rowling, Ролінг) (Rowling) Джоан Кетлін, нар. 1965, англ. письменниця; супербестселер *про Гаррі Поттера*, перекладений 46 мовами і випущений тиражем понад 100 млн. прим.

Рогатин, м. у Івано-Франківській обл., райцентр, на р. Пиля Ліпа (притока Дністра), при впадінні в неї р. Потік; 9 тис. мшк.; харчова промисловість (розлив мінеральних вод); унікальна церква Різдва Богородиці (XIV-XV ст., обгороджена оборонними стінами, інтер'єр прикрашений монументальними росписами Я. Панкевича, XIX ст.), дерев'яна Святодухівська церква (1598) у народному стилі, Миколаївський лат. собор (XV ст.) у готичному стилі з елементами Ренесансу. Відомий з XII ст., 1415 магдебурзьке право, поділяв долю Галичини; легендарна батьківщина Роксолани; у XVI ст. вел. центр укр. іконопису; 1909-39 відома гімназія *Рідної Школи* (дир. А. Крушельницький).

Рогатинець Юрій, ?-1608, львівський міщанин, активний захисник православ'я, провідний діяч Успенського братства; прихильник поміркованості у релігійних суперечках; відоме листування із львівським та віленським братствами.

рогі, парні (або непарні – носоріг) кісткові утвори на лобній частині черепа самців деяких ссавців (у пн. оленів також у самиць); багатьом ссавцям служать для захисту; з пантів оленів виготовляють пантокрин; у художньому промислі – для виготовлення прикрас. І

рогівка, прозора передня стінка очного яблука, яка пропускає світло; разом із кристаліком утворює оптичну систему ока. І

рогіз, рослина родини роговозових, поширена на всій земній кулі; вис. до 2,5 м; квітки дрібні, зібрані у щільні коричневі суцвіття – початки; росте на берегах водойм; зі стебел плетуть кошики; молоді рослини згодують худобі. І



Рогі
Різні типи рогів

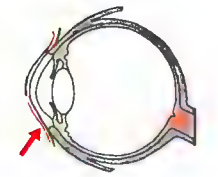

Рогівка



Рогіз широколистий

Ада Миколаївна, нар. 1937, укр. актриса театру і кіно, дружина К. Степанкова; до 1994 – Київський рос. драм. театр; ролі у фільмах: *Вічний поклик*, *Салот, Маріє! Приборкання воєн*; ролі у виставах: Леся Українка (*Сподівася*), Паола (*Дама без камелій*); з 1995 у Молодому театрі; Джорджи і Марта у *Не боюся сірого вовка*; заснувала *Антрепризу А. Р.* при Театрі на Подолі (Естер у *Священних чудовиськах*); Шевиченківська премія 1981.

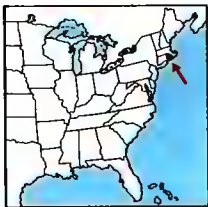

Род-Айленд

Родій
атомна маса 102,906;
густина 12,41 г/см³.
темп. пл. 1965°С;
темп. кип. 3727°С



Азалея індійська



Рододендрон

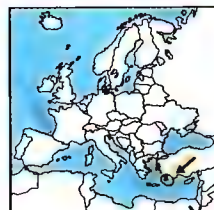

Родос

рогозуб (барамунда), дводихальна риба, водиться винятково у висихаючих ріках Австралії; довж. бл. 1,25 м; трапляється рідко, охороняється.

Rogge (Rogge) Жак, нар. 1942, бельгійський спортсмен, лікар, діяч міжнародного олімпійського руху; багаторазовий чемпіон Бельгії у парусному спорті, регбі; з липня 2001 президент Міжнародного олімпійського комітету.

Рогнеда (?-1000), родоначальниця половецької гільди Рюриковичів; дочка половецького князя Роговолода; 980 після захоплення Полоцька і вбивства її батька і братів – дружина князя Володимиром; мати Ярослава Мудрого.

Род-Айленд (Rhode Island), найменший штат США, на узбережжі Атлантики; 3,1 тис. км², 1 млн. мшк.; столиця Провіденс (у міській агломерації сконцентровано 90% населення штату); машинобудівна, металургійна, хім. промисловість; вирощування овочів і фруктів; молочне тваринництво; рибальство; туризм. К

Родезія, колишня брит. колонія в Пд. Африці (назва від прізвища С. Родса, брит. фінансиста і колоніального політика); до 1963 п. н. Пд. Родезія; 1965 одностроннє проголошення незалежності Р. білою меншістю; 1980 з неї утворилася республіка Зімбабве.

Роден (Rodin) Огюст, 1840-1917, фр. скульптор; поєднував елементи імпресіонізму, символізму та античного мистецтва; міфологічна, символічна (*Мислителі*), літературна (*Поцілунк*) тематика; портрети, пам'ятники (*Промаданам м. Кале*).

родео, популярні у Пд. Америці змагання, які полягають у приборкуванні (згануздванні) диких коней або биків, демонстрації вміння володіти ласо і т. п.; також перегін ковбоями стада худоби.

Роджерс (Rodgers) Карл, 1902-87, амер. психолог; один із гол. представників гуманістичного напрямку в психології; засновник системи психотерапії, сконцентрованої на клієнті, що спирається на активізацію терапевтом творчих властивостей особи.

родзинки, сушені на сонці або в сушарнях плоди різних сортів і видів винограду, що використовуються у кондитерській промисловості та для виробництва вин.

родина, суспільна група, яка складається з подружжя і дітей (в т.ч. усиновлених), а також сукупності кровних родичів чоловіка та дружини (посвячених між собою).

родій, Rh, хім. елемент із атомним числом 45; сріблясто-білий, твердий благородний метал; хім. д. стійкий; існує у вигляді природних сплавів із платиною; застосовується для нанесення захисних покриттів, у дзеркалах прожекторів тощо; відкритий 1803 Воластоном. Т

Роді Рожаниці, міфологічні постаті у віруваннях укр. народу, ідентичні рим. Паркам (лат. *pario* – родити); боги родючості й добрі духи предків, які втілювали творчі сили природи; з назвою Р і Р в укр. та ін. слов'янських мовах пов'язані слова: *рід* (народ), *родити*, *природа*.

родовий відмінок, один із непрямих відмінків, який відповідає на питання *кого? чого?*

родовик (кровоголовка), трав'яниста рослина родини розових; листки перисті; квітки коричнево-червоні, зібрані в голівки; росте на вологих луках і в заростях; лікарська рослина.

рододендрон, декоративне дерево або кущ родини вересових; батьківщина – Азія; росте також у Пн. Америці; квітки вел., пахучі – білі, оранжеві, жовті, пурпурні або рожеві, зібрані у щитки; до роду р. часто відносять також азалею. І

Родопи, г. в Болгарії та Греції; вис. до 2191 м; складаються пер. з вапняку та пісковиків; вкриті лісом, на висоті понад 2000 м альпійські трави; гідроенергетичний комплекс Достап-Вича; родовище свинцевих та цинкових руд.

родопсян, світлочутливий пігмент паличок сітківки ока, забезпечує здатність бачити в сутінках (розрізнення відтінків сірого), складається із опсину і вітаміну А; нестача останнього гальмує синтез р., призводять до порушення зорової здатності в сутінках (*курча сілпота*).

Родос, гр. о-в у Егейському м., б. узбережжя Туреччини; 1,4 тис. км², 88 тис. мшк.; гористий; вирощування винограду, цитрусових, бавовни; рибальство; ловля губок; туризм; гол. м. і порт – Р. К

Родоський Колос, велетенська статуя Геллоса (вис. бл. 32 м, вага 70 тонн) на о-ві Родос (Греція); бронзовий твір Харета з Лінду (292-280 до н. е.) на увічнення перемоги Селевка I Нікатора над Деметрієм Поліфкетом; зруйнований 224 до н. е. під час землетрусу, вважається одним із семи чудес світу.

Родченко Олександр Михайлович, 1891-1956, рос. художник; близький до супрематизму; участь у конструктивіст-

ському русі; педагогічна діяльність у ВХУТЕМасі; абстрактні малярські композиції, ужиткове мистецтво, графіка, фотографія, сценографія.

родючість ґрунту, комплекс властивостей ґрунту, що забезпечує рослинам необхідні елементи, воду та повітря; природна р.г. визначається, зокр., наявністю ґрунтових колоїдів, мінеральних сполук, гумусу (перегною); р.г. можна поліпшити пер. удобренням та меліорацією.

роза, вел. кругле вікно гол. фасаду готичних церков, складається з масверка та вітража (геометричний декор у концентричному розташуванні). І

роза вітрів, векторна діаграма, характеризує режим вітру; виготовляється на підставі багаторічних спостережень за вітрами у певному місці; враховують, плануючи забудову населених пунктів, для обрання доцільного місцезнаходження і розташування будівель.

роза компаса, кругла поділка на циферблаті компаса: румбова (старі компаси) або градусна; → компас магнітний (І).

розведення рослин, наука про поліпшення спадкових рис рослин, які вирощують, отримання нових видів или або зміни вже існуючих шляхом схрещення і селекції, отримання мутантів та гібридів, які відзначаються силою й продуктивністю першого покоління (яниче гетерозису).

розгнівані молоді (angry young men), група англ. письменників, які дебютували бл. 1956, слабо пов'язаних між собою лівими та ліберальними ідеями; виступали проти застиглих форм мицанських звичаїв і стабілізації (Дж. Осборн, К. Аміс, Дж. Вейн, А. Вексер).

роздільностатевість, диференціація особин одного виду на жіночі (утворюють жіночі статеві клітини) і чоловічі (утворюють чоловічі статеві клітини).

Розенберги (Rosenberg) Джуліус, 1918-53, І Етел, 1915-53, подружжя амер. комуністів, обґрунтовано звинувачених і засуджених 1951 (в період маккартизму) до смертної кари на процесі прошигунство на користь СРСР (передали відомству Л. Берті повну інформацію про амер. ядерну програму); попри протести світової громадської думки, вирок виконано.

Розетський камінь, базальтова стела з нашого часу (196 до н.е.), знайдена у 1798 під час експедиції Наполеона Бонапарта до Єгипту; напис єгипетською і гр. мовою дав можливість Ж.Ф. Шам-

польйонові прочитати у 1822 єгипетське письмо (єрогліфи); з 1801 – у Британському музеї (Лондон).

роззброєння, обмеження та скорочення національних збройних сил та арсеналів.

розквіт, у класичному циклі кон'юнктури фаза, коли господарська активність, вимірювана величиною національного доходу, долає найвищий рівень, досягнутий у попередньому циклі.

розклад, впольована звиріна, складена (або підвішена) після полювання за правилами мисливської ієрархії.

розкольник → старообрядці.

розкопки археологічні, археологічні роботи, метою яких є добування із землі, документальна фіксація і консервація матеріальних джерел людської діяльності на визначеному місці.

розкуркулення, експропріація заможних (*куркульських*) селянських господарств; здійснене більшовиками в Росії 1918-19, в Україні 1920-21; за роки нової економічної політики (1921-28) виросла нова верства заможних селян, піддана р. 1930-32 в ході колективізації; р. зачепило й частину середнього селянства, супроводжувалося масовими депортаціями (з України понад 800 тис. осіб).

розмарин, певел. зимостійкий декоративний кущ родини губоцвітих, поширений у Середземномор'ї; листки вузькі, квітки білі або з голубуватим відтінком; сфероїдна та лікарська рослина; вважають, що підвищує любовну енергію. І

розмноження, властивість організмів відтворювати собі подібних; нестатеве р. (вегетативне) через поділ, брунькування, темулі – в нижчих тварин, спори – у грибів, вегетативні органи – в рослин; статеве р. через поєднання двох статевих клітин (в більшості організмів яйцеклітин і сперматозоїдів) в зиготу, з якої розвивається новий організм; особливим випадком статевого р. є р. через незапліднену яйцеклітину – партеногенез. І (с. 1056)

Розо (Roseau), столиця і порт Домініки, на узбережжі Карибського м.; 20 тис. мшк.; харчова промисловість; рибальство; торговельний і туристичний центр; аеропорт.

розподіл гармонічний → золотий перетин (І).

розподіл нормальний (розподіл Гауса), один із найуживаніших розподілів імовірності; р. н. застосовують у тих випадках, коли на результат спостере-

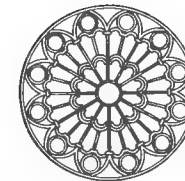

Роза

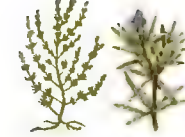

Розмарин лікарський

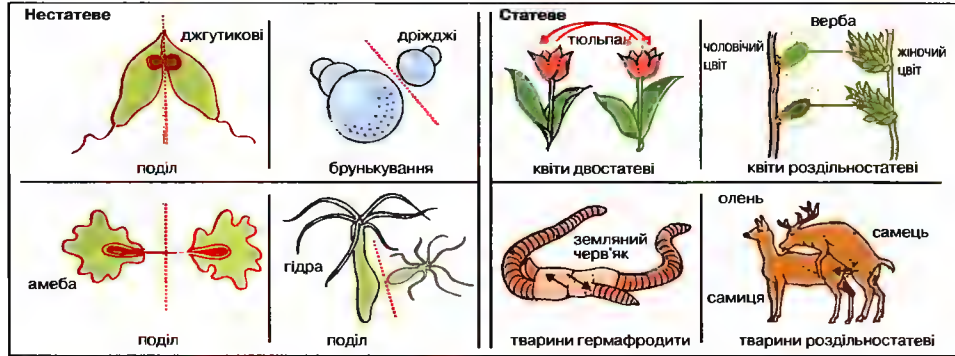

Розмноження

жень впливає багато незалежно діючих факторів, кожен із яких поодинокі має незначний вплив: напр., величина похибки, що виникає при вимірюваннях, має р. н.

розподільник, сукупність механізмів для керування наповненням та спорожнюванням циліндрів поршневих двигунів (внутрішнього згоряння та парових), а також поршневих компресорів; бувають клапанні, золотникові, поршневі р.

розп'яття, сцена розпінання Ісуса; найпопулярніша тема в християнському мистецтві, особливо поширена в готичному мистецтві; від VI ст. у візантійському мистецтві Христа представляли як триумфатора у царській короні та довгий туніці, без слідів мук, ступні не перехрещені; починаючи з XI ст., Ісуса зображали стражденним, у терновому вінку, з опущеною на груди головою, з XIII ст. – із перехрещеними ступнями (притаманно для зах. церковно-мистецького канону). І

розрив-трава (Відельзамін), трав'яниста рослина або напівкущ родини бальзамінових, поширена пер. в тропічних областях Азії та Африки; в Україні 2 види: р.-т. дрібноквіткова та р.-т. звичайна; квітки ребристі, плоди відотику розтріскуються (р.-т. звичайна); деякі види декоративні. І

розада, молоді рослини (пер. овочеві й декоративні), вирощені з насіння в парниках, призначені для пересаджування на постійне місце.

розсіявання світла, невпорядкована зміна напрямку світлових променів, яка особливо виразно виявляється у каламутних середовищах і при відбитті від деяких поверхонь (напр., білого паперу); р.с. в атмосфері, найсильніше

для коротких хвиль, спричинює блакитний колір неба.

Розстальний Віталій Григорович, нар. 1936, укр. актор; Національний академічний укр. драматичний театр; ролі у виставах (*Украдене щастя*, *Сто тисяч*, *Майстер і Маргарита*) та фільмах (*Війна*).

розсудок (інтелект), поняття, яке у філософії означає нижчий рівень пізнавальної здатності свідомості, який робить можливим правильне міркування і формування думки; згідно з І. Кантом, здатність створення поняття на підставі чуттєвих даних.

Розточчя, пасмо горбистих узвиш у Львівській обл., пн.-зах. продовження Подільської височини; довж. 170 км; пн.-зах. схил Р східчастий, пн.-сх. має вигляд розчленованого уступу; бл. 60% території – ліси (бук, дуб, сосна).

Розумовський Андрій Кирилович, 1752-1836, рос. дипломат укр. походження, кн. з 1815, син К.Г. Розумовського; з 1777 посол у Неаполі, Данії, Швеції, Австрії; учасник Віденського конгресу 1814-15; у Відні утримував хорову капелу з укр. кріпаків, влаштовував концерти Й. Гайдна, В.А. Моцарта; Л. ван Бетховен присвятив Р. 7-му симфонію та три квартети.

Розумовський Кирило Григорович, 1728-1803, граф із 1744, останній гетьман Лівобережної України (1750-64), рос. ген.-фельдмаршал, брат О.Г. Розумовського; з 1746 мав титул президента Петербурзької АН; призначений імператрицею Єлизаветою гетьманом; 1760-63 здійснив судову реформу; прагнув відновити договірні взаємини між Україною та Рос. імперією, зробити гетьманство спадковим для свого роду; зріска булави на вимогу Катерини II.

Розумовський Олексій Григорович, (1709-71), рос. державний діяч укр. походження, граф із 1744, ген.-фельдмаршал із 1756; фаворит; а з 1742 чоловік імператриці Єлизавети; обстоював інтереси укр. козацької старшини, сприяв відновленню гетьманства в Україні та обранню гетьманом свого брата К.Г. Розумовського.

розчин, однорідна суміш двох або більше хім. речовин, які утворюють одну фазу; характеризується концентрацією розчиненої речовини; речовини з обмеженою розчинністю у певному розчиннику можуть утворювати з ним, при певній температурі і тиску: 1) насичений р. – з максимальним вмістом розчиненої речовини; 2) ненасичений р. – з меншою концентрацією; 3) пересичений р. (несітійкий) – із концентрацією більшою, ніж розчинність речовини за певних умов.

розчинення: 1) змішування (фіз. процес) твердої або рідкої речовини чи газу з розчинником, внаслідок чого утворюється розчин, напр., розчин солі або цукру у воді; розчинену речовину можна виділити, напр., випаровуванням розчинника; 2) перехід хім. речовини у розчин внаслідок хім. реакції, напр., р. металу у царський горілку, розчинах кислот; $Zn + H_2SO_4 = ZnSO_4 + H_2$.

Рой (Roy) Джеймі, 1887-1972, індійський маляр, один із найвизначніших індійських художників XX ст.; синтетичне малярство, натхненне народним мистецтвом Індії.

Ройс (Roys) Генрі, 1863-1933, англ. винахідник, інженер і промисловець, мовникова компанія *Polys-Poic*.

Ройтерс Лимітед (Reuters Limited); агентство Ройтера), найстаріше брит. інфор-

маційне агентство, засноване у 1851, із централею у Лондоні; редакції у Гонконзі та Нью-Йорку; цілодобові інформаційні послуги 6 мовами; одне з найавторитетніших світових агентств.

рок (рок-музика), виникла в середині XX ст. в США як продовження ритм-енд-блюзу; виитоки р. у блюзі, спірічуелз, кантрі; характеризується рівномірно визначеним ритмом, ос. для електричних (гітари, синтезатора звуку) та ударних інструментів; виконавці р. мають значний вплив на молодіжну субкультуру у більшості країн світу. Т

рокабілі, поєднання рок-н-ролу і кантрі-енд-вестерну; пом'якшена мелодика і звук.

рокайль, характерний для мистецтва рококо орнамент у формі завитка мушлі, зазвичай асиметричний. І

рокеря, неформальні молодіжні угруповання, члени яких пер. мають своєрідні нетрадиційні зачіски та віддають перевагу шкірному одягові з вел. к-стю металевих прикрас; виконавці музики у стилі рок та їхні фани.

рокита, вид → верби.

рокитник → зіновать.

рок-н-рол (rock-and-roll), амер. товариський танець у швидкому темпі, музичний розмір 4/4, із акцентами на другій та четвертій частинах такту; популярний 1955-60.

рококо, стиль у европ. мистецтві бл. 1720-80, часто вважається останньою фазою бароко; гол. риси: зв'язок із придворною культурою, сентиментальні тенденції, іділічність, легкість і вигадливість форми, екзотичні мотиви; найповніше виявився в архітектурі внутрішніх приміщень, орнаментіці, художніх ремеслах (меблі, фарфор), малярстві та скульптурі. І

Рок-музика
Найвідоміші рок-і поп-групи

ABBA
Aerosmith
The Animals
The Beatles
Bee Gees
Black Sabbath
Deep Purple
Dire Straits
The Doors
Emerson, Lake and Palmer
Genesis
Guns n'Roses
King Crimson
Led Zeppelin
Metallica
Pink Floyd
The Police
Queen
The Rolling Stones
Simon and Garfunkel
Tangerin Dream
The Who
Yes



Рокайль

Рококо в архітектурі, меблях та одязі

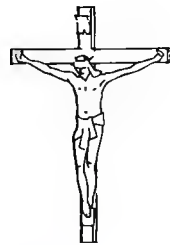

Розп'яття



Бальзамін султанський

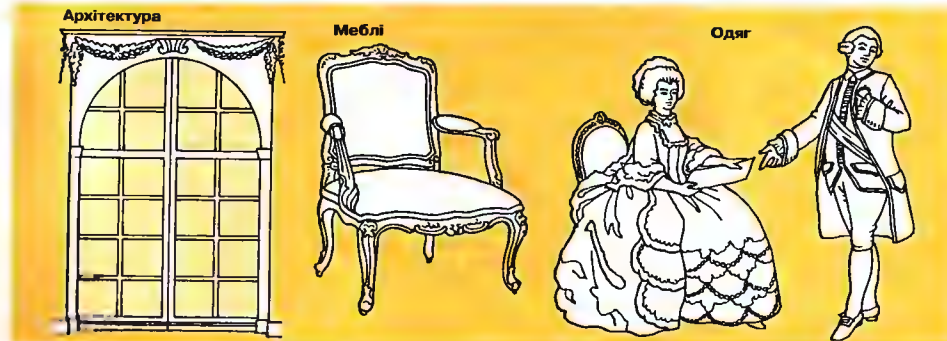

Роксолана (Гуррем Султан), бл. 1505-61, улюблена дружина османського султана Сулеймана II Кануні (Пишного); під іменем Р. згадується в творах сучасників, що дозволяє припускати її походження з України (країни *роксоланія*), частина істориків вважає Р. італійкою; у XIX ст. виникла легенда, яка ідентифікує Р. з Анастасією, дочкою священика Лівоського з м. Рогатина; історична Р. захоплена в полон татарами і привезена в султанський гарем бл. 1520; швидко здобула значний вплив, внаслідок інтриг і змов син Р. Селім II П'ятий успадкував престол; листувалася з правителями сусідніх держав (Польщі, Венеції, Персії), протегувала ренесансним напрямкам у тур. мистецтві, уславилася добродійністю; іменем Гуррем Султан названо район Авлет-базару та низку архітектурних пам'яток Стамбула. Її образ відображений у численних творах мистецтва.

роксолани, кілька іраномовних кочових сарматських племен, які населяли Пн. Причорномор'я у II ст. до н.е. – IV ст. н.е.; згадуються у працях Страбона, Тацита, Діодора Сицилійського, Йосифа Флавія та ін. античних авторів; IV ст. н.е. розгромлені гуннами, витіснені зі степів Укр. Причорномор'я на зах. та розсіяні по Європі серед ін. народів; на території України створили міжплеменне об'єднання (цар Тасій); допомагали скіфам у боротьбі проти Херсонесу, напали на Ольвію та Рим. провінції; скотарство, кочовий спосіб життя, у долині рік заняття хліборобством; розвинені гончарське, ковальське, бронзоліварне та ін. ремесла; матеріальна культура й мистецтво частково успадковані сх. слов'янами.

Рокфеллер (Rockefeller) Джон Дейвісон, 1839-1937, амер. промисловець, філантроп; піонер нафтової промисловості у США, 1865 заснував *Standard Oil Company*; 1913 створив Фонд Р., що фінансує медичні, природничі та суспільні науки.

рокфор, вид гострого сиру з овечого молока; від назви м. Рокфор у Франції, де його почали виготовляти.

Ролз (Rawls) Джон, нар. 1921, амер. філософ; один з найвідоміших політичних філософів сучасності; творець Теорії справедливості на противагу утилітарній традиції; праці *Політичний лібералізм: Теорія справедливості*.

Роланд → Пісня про Роланда.

роляки, спортивне спорядження у роликовому спорті; спеціальні черевики із

прикріпленими знизу кульками; р. з кульками, розміщеними на одній лінії, зветься ролики або роликові лижви.

роляковий спорт, їзда на роликах по доріжці або на спеціальному майданчику; р.с. включає кілька видів змагань, як-от: фігурне катання, швидкісний біг, хокей на роликах та скейтборд.

Ролі (Raleigh), м. у США, столиця штату Пн. Кароліна; 210 тис. мешк.; міська агломерація Р.–Дерем 855 тис.; електронна, текстильна промисловість; центр торгівлі худобою; 2 унів.; музей; пам'ятки архітектури XVIII-XIX ст.; собор і капітолій XIX ст.

Ролінг Джоан → Ровлінг Джоан.

Роллан (Rolland) Ромен, 1866-1944, фр. письменник, музикознавець; проф. Сорбонни; творчість сповнена гуманізму, ідеалів краси і свободи; романи (*Жан Крістоф*, *Кола Брюньйон*, *Зачарована душа*), історичні драми, біографії митців (Л. ван Бетовен), щоденники; Нобелівська премія 1915.

Роллінг Стоунз (Rolling Stones), брит. рок-ансамбль; створений у Лондоні 1963 вокалістом, гітаристом, композитором і автором текстів М. Джемсом і гітаристом Б. Джексоном (справжнє Л.Б. Гопкінз-Джонз); у складі: гітарист К. Річард, ударник Ч. Воттз, бас-гітарист Б. Ваймен (справжнє В. Перкс); ансамбль вплинув на розвиток рок-музики; гіти (*Satisfaction*, *The Last Time*, *2000 Light Years from Home*).

Роллс-Ройс Лтд (Rolls-Royce PLC), англ. компанія з випуску дорогих престижних автомобілів класу люкс і літаків; заснована 1906; 1920 придбрала фірму *Бенчлі Моторз*; 1971 поділилася на дві фірми: Р.–Р.Л. з штаб-квартирою у Лондоні і Р.–Р. *Motor Holdings Ltd* з штаб-квартирою у Дербі; 1980 злилася з компанією *Віккерс*; з 1987 приватизована, називається *Rolls-Royce PLC*; 1998 у складі концерну *Фольксваген*; випускає автомобілі, комплектуючі для автомобільної і авіаційної промисловості, дизельні двигуни, локомотиви, легкі літаки.

рольмосс, половинка філе оселедця, на яку кладуть гострі мариновані овочі, скручують та протищують паличкою; готові р. маринують у маринаді з оцту; споживають найчастіше як закуску.

ром, спиртний напій (40-81% міцності), світло-коричневого кольору, який одержують шляхом перегонки і часткового очищення перебродженого соку цукрової тростини; найкращими вважаються ямайський р. та мартиніка.

роман: 1) епічний прозовий літературний твір із розлогим сюжетом та широкою тематикою; різновиди: історичний, соціально- побутовий, психологічний, фантастичний, політичний, філософський або кримінальний; 2) р. у віршах, різновид епічної поеми, сформований у епоху романтизму (*Дон Жуан* Д'Кі, Байрона, *Маруся Чурай* Л. Костенко).

ромви (ромен), пахуча багаторічна рослина родини складноцвітих; культивують у Європі; іноді здичавілий; квітки білі, зібрані в кошички; декоративна та лікарська рослина.

Роман Мстиславич, бл. 1150-1205, кн. київгородський (1168-70), волинський (до 1170), галицький (із 1199), батько Даниїла Галицького, родоначальник династії Романовичів; 1199 об'єднав Волицьке князівство з Волинським, успішно воював із половцями і литовськими племенами; загинув у поході на Малопольщу.

Роман-Коп, найвища вершина Кримських г., у центр. частині гол. пасма, на пн. околиці масиву Бабутан-яйла; вис. 1545 м.; вершина конусоподібна, безлісна, навколо карстові форми рельєфу; релікт ендемічний для Кримського півостр. роговик Біберштейна (*кримський чорношвей*).

Романови, династія, що панувала в Росії 1613-1917, заснована Михайлом I; після смерті Єлизавети I (1762), останньої з Р., їхнє прізвище взяв після вступу на трон Петро III Гольштайн-Готторп.

Романовичі, династія галицько-волинських князів і королів, нащадків Романа Мстиславича; найвидатніші: Данило Романович (Галицький), Лев Данило-

вич, Юрій Львович; припинилася по чоловічій лінії зі смертю Андрія та Льва Юрійовичів (1324), остаточно вимерла 1340 зі смертю Юрія-Болеслава Тройденевича, сина дочки Юрія Львовича.

романське мистецтво, стиль у середньовічному мистецтві; виник у XI ст. у Франції, тривав у Європі до XIII ст.; пер. релігійне мистецтво, пов'язане з чернечими орденами бенедиктинів і цистерціанців; монастирні й церкви простих, масивних об'ємів, сформовані на геометричних основах; півкруглі арки; товсті стіни, невеликі вікна; багатий скульптурний декор, підпорядкований архітектурним формам; сакральний настінний живопис, мініатюрний живопис, живопис на дошці, ткацтво, скульптура, різьблення по слонової кістки, бронзове литво, ювелірна справа. Зразки р. м.: у Франції церкви у Турні, Тулузі, Муассаку; в Італії собор у Пізі; в Англії Сент-Олбанс; у Іспанії собор у Сантьяго-де-Компостелла. I

романські мови, група мов індоєвроп. сім'ї; розвинулися з народної латини; до р.м. належать: ісп., порт., фр., провансальська, ретороманська, сардинська, іт., румунська, молдавська, галісійська, каталонська та мертва далматинська мови.

романтизм, ідейний, літературний та мистецький напрям, що панував у Європі з 90-х XVIII ст. до середини XIX ст. I сформувався в атмосфері визвольних рухів, які продовжували традиції фр. революції 1789-99; гол. риси: переоцінка основ світобачення, закладених Просвітництвом, протест проти закостенілих норм (суспільних, етичних, естетичних), розквіт індивідуалізму, визнання переваги духу над матерією, по-

Романське мистецтво
Романський стиль
в архітектурі,
меліях і одязі

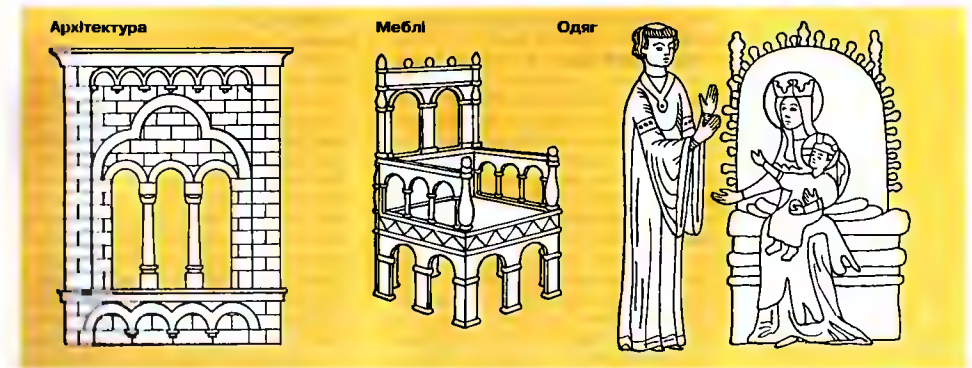



Ромашка лікарська

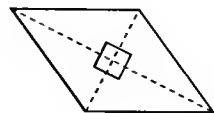

Ромб

чуття над розумом, сприйняття природяк живої й чутливої цілості, народження нового історичного мислення (історизм), універсалістичне трактування історії, підкреслення своєрідності ситуації та історичної місії окремих народів (месанство), звернення до фольклору, захоплення сх. культурою, пошуки натхнення у т.зв. таємних науках, уславлення фантазії, генія, натхнення, інтуїції, експресії. У літературі протиставлення класичним нормам, свобода стилю й композиції, захоплення відкритими формами, використання яскравих засобів експресії, ефектів трагізму та фантастики, відведення поетові ролі духовного провідника та національного пророка; розвиток балади, роману (історичного, психологічного, фантастичного, у віршах), новели, поетичної та філософської драми; розвиток ідей *Burj i natpisku* (*Sturm und Drang*), ос. у творчості Й.В. Гете, Ф. Шіллера; гол. представники: Дж. Байрон, В. Скотт, Е.А. По, В. Пого, А. де Мюссе, О. Пушкін, М. Лермонтов, Е.Т.А. Гофманн, Г. Гайне; в укр. літературі найвидатніший представник Т. Шевченко, також А. Метлинський, Л. Боровиковський, М. Шашкевич. В музиці виникнення національних шкіл; розвиток вокальної лірики й інструментальної мініатюри, симфонічних форм та опери; гол. представники: Ф. Шуберт, К.М. Вебер, Ф. Мендельсон-Бартольдї, Р. Шуман, Е. Берліоз, Ф. Шопен; у 2-й полов. XIX ст. напрямок неоромантизму; виникнення симфонічної поеми (Ф. Ліст, Р. Штраус), музичної драми (Р. Вагнер), розвиток симфонії (А. Брукнер, Г. Малер). Мистецтво р. характеризується індивідуалізмом, творчою свободою, історизмом, експресією та колоритністю; найвидатніші художники: Е. Делакруа, В. Тернер, Ф. Гойя.

романтичний парк, форма ландшафтного парку і напрям у парковому мистецтві; розвивався у Європі в 1-ій полов. XIX ст. під сильним впливом ландшафтних англ. парків; мальовничі території пов'язані з вел. просторами лук і лісів, сільськими забудовами і т. п.

Романчук Юліян, 1842-1932, укр. громадсько-політичний діяч, педагог, журналіст, письменник; 1885 ініціатор і гол. Народної ради – політичної організації галицьких народолюбів; співзасновник і гол. 1899-1907 Національно-демократичної партії; 1883-95 депутат Галицького сейму (гол. Укр. парламентарного клубу); 1901-18 депутат австр.

парламенту (1907-10 і 1916-17 гол. Укр. парламентарної репрезентації, з 1910 віде-президент парламенту); чл.-засновник *Просвіти*, НТШ, співзасновник і співробітник газети *Діло*.

Романші, жолоб у ділі Атлантичного о., в екваторіальній зоні поперечного розлому Центральноатлантичного хребта; довж. 300 км, шир. 30 км; пл. до 7856 м.

Ромашюк Володимир Омелянович (у монашестве Володимир), 1925-95, патріарх київський Укр. Православної Церкви Київського Патріархату; тричі ув'язнений за релігійні та політичні переконання (1944, 1946, 1972), 1964 висвятився на священника, з 1990 єпископ, 1992 ініціатор заснування Укр. Православної Церкви Київського Патріархату; публіцистика, твори з богослов'я.

ромашка лікарська, однорічна запашна рослина родини складноцвітних, поширена в Європі та Азії, завезена до Пн. Америки й Австралії; квітки зібрані в кошички; в Україні культивують як лікарську, ефіроолійну і технічну рослину. І

ромб, паралелограм із рівними сторонами. І

Ромен (Romain) Жюль (пс. Луї Фаргуя), 1885-1972, фр. письменник; автор програми т.зв. унамізму; романи (цикл *Люди доброї волі*) – спроба синтезу епохи, сатиричні комедії (*Кнок, або Торжество медицини*).

ромеш салат, різновид салату посівного; споживають нижню частину пагона (у квашеному вигляді).

Ромера льодовик, підгірний льодовик в США, в горах св. Іллі; витікає над зап. Аляска.

Роммель (Rommel) Ервін, 1891-1944, нім. фельдмаршал; у 1941-43 командувач Афр. корпусу; 1943-44 у Пн. Італії та Франції.

Ромни (Ромен), м. у Сумській обл., райцентр, на р. Сулі при впадінні в неї р. Ромен (басейн Дніпра); 57 тис. мшк.; завод автоматичних телефонних станцій, підприємства харчової, легкої промисловості; 2 парки – пам'ятки садово-паркового мистецтва – Огнівищина і Півний ліс; Святодухівський собор (1738-44), Василівська церква (1751-80), Вознесенська церква (XVIII ст.). Як м. Ромен відоме з 1096; у 1-й полов. XVII ст. власність князів Вишневецьких, у Козацькій державі сотенне містечко; у 1-й полов. XIX ст. відбувався один з найбільших в Україні ярмарків (Лілінський); у 30-х архітектури та мистецькі пам'ятки Р. зазнали ушкоджень під

час варварської атеїстичної кампанії, здійсненої комуністами.

Ромул (Romulus), в рим. міфології засновник і епонім Риму (Roma), перший його цар; син Марса і весталки Реї Сильвії, дочки царя м. Альба-Лонга Нумітора, брат-близнюк Рема; разом із ним після народження був кинутий до Тибру; дивом врятованих дітей вигодувала вовчиця.

Рона (Rhône), р. у Швейцарії та Франції; довж. 812 км; виточи в Альпах; проплинає через Женевське оз.; впадає до Лійонської зат. (Середземне м.), утворюючи дельту; гол. притоки: Сона та Дюранс; важливий водний шлях; гідроелектростанції; гол. м.: Женева, Ліон.

Рона-Альпи (Rhône-Alpes), департамент у Центр. Франції; 43,7 тис. км², 5,4 млн. мшк.; адміністративний центр Ліон; охоплює сх. частину Центрального Массиву, долину Сони і Рони, Альпи (Савойські, Дофінські); гідро- та атомні електростанції, металургія, атомна (Гренобль) та фармацевтична (Ліон) промисловість, інформатика; розведенні овець і худоби; туризм; численні центри зимових видів спорту (Шамоні-Мон-Блан) в Альпах.

Роналдо (Ronald) Руйс Назаро да Ліма, нар. 1976, бразильський футболіст; 1996-97 нападник команди *Барселона*; з 1997 *Inter*; 1994 чемпіон світу; 1996 бронзовий призер Олімпійських ігор у складі збірної Бразилії; 1995 найкращий бомбардир чемпіонату Голландії у складі команди *Ейндховен*; у 1996 і 1997 визнаний найкращим футболістом року в світі.

ромдо: 1) середньовічна форма танцювальної пісні; 2) від XVIII ст. інструментальна форма, в якій неодноразові повторення рефрену чергуються з куплетами; самостійний твір або остання частина сонати, концерту.

Рондонія (Rondonia), штат у Бразилії, б. кордону з Болівією; 238,4 тис. км², 1,1 млн. мшк.; столиця Порту-Велью; височинно-низовинний; тропічні ліси (експлуатація каучуку); вирощування квасолі, кукурудзи; видобуток олова.

Ронсар (Ronsard) П'єр де, 1524-85, фр. поет; гол. представник фр. ренесансної поезії, очолював літературну групу *Плеяди*; оди, любовні сонети, вірші громадянського змісту.

ропуха, родина безногих земноводних; бл. 335 видів, довж. 2-25 см; шкіра шорстка з багатьма отруйними залозами; передні та задні кінцівки однакової довж.; нер. на суходолі, нічні; зимують,

закопавшись у землю; в Україні – р. звичайна (довж. самців бл. 13 см), р. зелена (довж. бл. 10 см). І

Рорайма (Roraima), штат у Бразилії, б. кордону з Венесуелою та Гаяною; 225 тис. км², 216 тис. мшк.; столиця Боа-Віста; височинно-низовинний; тропічні ліси (збір каучуку); видобуток алмазів і золота; вирощування рису й кукурудзи.

ро-ро, судно для перевезення автомобілів, напівприцепів із контейнерами та ін. транспортних засобів без застосування підйомних кранів (транспортні засоби в їзджають всередину судна через ворота і кормову рампу).

Рорті (Rorty) Ричард, нар. 1931, амер. філософ; прагматик і поміркований постмодерніст; концепція *аналітичного неопрагматизму*; виокремлює два взаємодоповнюючі типи філософствування: особистісно-орієнтований і суспільно-орієнтований; проблеми свободи і ліберальної демократії.

роса, краплі води, що осідають на поверхні ґрунту, рослинах, предметах; утворюється внаслідок конденсації водяної пари з повітря.

Росаріо (Rosario), м. в Аргентині (Санта Фе), над р. Парана; 1,2 млн. мшк.; вел. промисловий (переробка м'яса, помел муки, цукроваріння) та культурно-науковий (унів.) центр; доступний для морських кораблів порт; транспортний вузол.

росичка (росянка), поширена на всій земній кулі комаходісна рослина родини росянкових; росте на торфовищах; листки вкриті рухомими липкими волосинками, які виділяють травні соки; в Україні 3 види; потребує охорони. І

Россі (Rossi) Альдо, нар. 1931, іт. архітектор, історик мистецтва; споруди у неорационалістичному стилі; житловий комплекс *Галларезе* у Мілані; *Театро дель Мондо* у Венеції; книга *Архітектура міста*.

російська мова, належить до східнослов'янських; поширена на території Росії та колишнього СРСР; державна мова Росії; церковнослов'янські пам'ятки з елементами р. м. відомі з XI ст.; виокремилась у XIV-XV ст.; сучасна літературна мова розвинулася на базі московського діалекту; абетка на кириличній основі.

Російський балет (Ballets Russes), міжнародний балетний колектив, що виступав 1909-29; заснований С.П. Дяглевим, який був його керівником; завдяки діяльності визначних танцюристів,

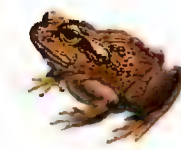

Ропуха звичайна



Росичка круглолиста

хореографів, композиторів та сценографів представляв новаторські за тематикою та стилем балети, з використанням авангардної музики та сценічного оформлення; численні закордонні турне.

Росія (Россия, Російська Федерація), держава у Сх. Європі, Пн. Азії та на Кавказі; до складу Росії входять 21 республіка, 6 країв, 50 областей (1 автономна), 10 автономних округів, 2 міста федерального підпорядкування (Москва і Санкт-Петербург). У Європі Р. займає більшу частину Східноєвроп. рівнини; на пд. сягає гол. хребта Вел. Кавказу (Ельбрус, 5642 м); на сх. від Уралу Сибір (Західносибірська низ., Середньосибірське плоскогір'я, Алтай, Саяни, Верхоянські г., г. Черського і Далекий Сх.); ліси понад 1/6 території, пер. тайга; 1/6 території серйозно забруднена. Росіяни 81,5%, бл. 100 різних народів і народностей (найчисленніші татари, українці, чуваші, башкири, білоруси); більшість віруючих православні та мусульмани; природний приріст від'ємний (-5,1% у 1993), понад 4/5 населення зосереджено у европ. частині; міське населення 73%; 13 міст із понад 1 млн. мпк.. Індустріально-аграрна держава, до 1991 з планово-централізованою економікою; програма реформ багатозазово змінювалася; 1994 участь приватного сектора у сукупному внутрішньому продукті становила 25%, у структурі зайнятості 31%. Видобуток нафти (3 місце у світі, 1994), природного газу (багаті поклади), кам'яного вугілля, залізної руди та руд кольорових металів (мідь, нікель), апатитів, калійної солі, фосфоритів, алмазів, золота; ядерна енергетика; вел. теплові та гідроелектростанції; металургія, електромашинобудування (космічні кораблі, засоби транспорту, металообробних верстатів), хім. (пер. нафтохім. та штучних добрив), легка, будівельних матеріалів, паперово-целюлозна промисловість. Вирощування зернових, кормових трав, цукрових буряків, соняшнику, картоплі, льону; тваринництво (худоба, свині, вівці, пн. олені), мисливодство; мережа нафто- і газопроводів (гол. міжнародні: Дружба і Оренбурзький газопровід); вел. значення авіаційного транспорту; залізниця (Байкало-Амурська магістраль); гол. порти: Санкт-Петербург, Калінінград, Мурманськ, Архангельськ, Новоросійськ, Владивосток, Находка, Магадан, Петропавловськ-Камчатський. □ (с. 1064)

росіяни в Україні (самоназва *руссіє*), упродовж XVII-XX ст. ядро та панівний етнос Рос. держави, теп. найчисленніша національна меншина (за переписом 10,4 млн.); мова рос.; генетично споріднені та близькі за мовою та культурою до українців, віруючі пер. православної; відіграли значну роль у політиці, економіці та культурі України. Міграція в Україну під назвою *москочитів* розпочалася з XVI-XVII ст., ос. після поширення загальнорос. адміністративного устрою у XVIII ст. на територію України (пер. військовослужбовці, які отримували землю, чиновники, державні селяни, втікачі-старообрядці); з 1-ої полов. XIX ст. міграція внаслід. колонізаційної політики царського уряду, який переселяв в Україну закріпачених з рос. губерній; у 2-ій полов. XIX ст. міграція р. до індустріальних регіонів України (Донбас). Міграційний потік в Україну збільшився після 1920-х, зумовлений колонізаційною політикою рад. уряду, спрямованою до вел. міст і промислових центрів. Із розпадом СРСР, ос. з 1993, почалася еміграція р. з України, зумовлена насамперед економічними причинами. 90% р. жителі міст розселені нерівномірно, переважає більшість лише в АР Крим, більше 50% населення в Луганській, Запорізькій, Дніпропетровській, Харківській, Сумській областях, 4,3% у 7 зх. обл. України. Р. інформаційними каналами телебачення, радіо, через культуру пов'язані з рос. культурою в Рос. Федерації; 1/3 навчальних закладів України, у т.ч. 31 вуз російськомовні (від 0,2% у Тернопільській обл. до 100% у АР Крим); функціонують 27 громадських об'єднань, діяльність яких спрямована на пропаганду рос. мови, науки та культури. Р. спілкуються пер. рос. мовою, 50% вільно володіють укр. мовою; мають найкращі в Україні умови для задоволення і розвитку культурних потреб; часто незадоволені рівнем міжособистічних стосунків, позаяк переживають труднощі адаптації в українському суспільстві; рос.-укр. стосунки традиційно толерантні, конфлікти не мають сталого характеру. Більшість р. бажає бути громадянами України, належить до різних укр. партій, складає один із найвагоміших компонентів формування укр. політичної нації.

рослина, пер. автотрофний (завдяки здатності до фотосинтезу) організм; найчастіше прикріплена до субстрату; росте протягом усього життя; клітини

оточені клітинною стінкою; містять хлоропласти, які спричиняють зелене забарвлення листків і пагонів (за винятком деяких рослин-паразитів).

рослини-барвники, рослини, які містять барвники: до відомих із давніх часів належить, напр., індигонос (голубий барвник - індиго); з понад 2 тис. видів цих рослин використовують лише деякі, гол. чином у харчовій і парфумерній промисловості, шитві, в народному мистецтві (напр., писанки).

рослини-піовери, види, що з'являються на незаселеній рослинами території (голих скелях, рухомих дюнах); д. витривалі, в т.ч. до посухи, змін темп., ушкоджень (лишайники).

рослини стручкові, деякі рослини родини бобових, які вирощують для отримання зерна, напр., горох, біб, вика, люпин, квасоля. I

рослинний покрив лісу, найнижчий ярус рослинності (нижче ярусу підліску): трав'янисті рослини, мохи, лишайники, гриби.

рослинництво, галузь сільського господарства, яка об'єднує рільництво, городництво, садівництво, виноградарство, баштанництво, лувківництво, ліщинництво і квітництво.

рослинні волокна, мертві товстостінні клітини, д. довгі (в льону до 10 см); є осн. механічним елементом; р. в деревині тверді, ламкі; р. в луба і склеренхіми - м'які, еластичні (напр., у коноплі).

рослинні волоски, клітинні утворення шкірки рослини, напр., залозові волоски - виділяють олії, живицю, бальзами; жалкі волоски - виділяють мурашину кислоту (у кропиві); ворсинчасті волоски.

рослинні області → області рослинні.

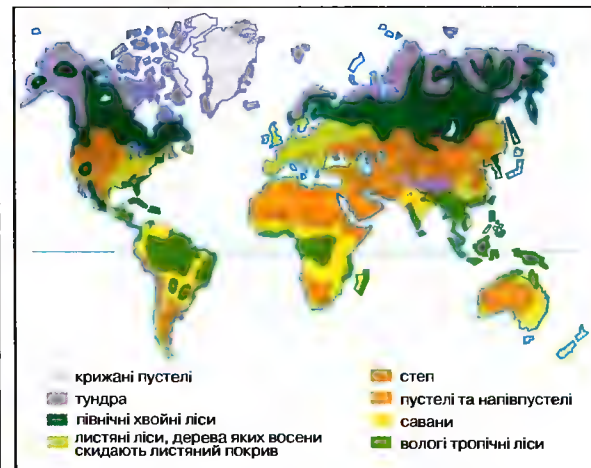

рослинні слизи, речовини, які складаються гол. чин. із полісахаридів; містяться у вакуолях і цитоплазмі рослинних клітин, а також у міжклітинних проміжках; у воді набухають; застосовуються в медицині (напр., слиз насіння льону).

рослинність, сукупність рослинних угруповань певної території; розміщення рослинності пов'язане з кліматичними умовами (рослинні зони, рослинні поверхні); розрізняють форми рослинності: ліси, чагарники, степи, савани, луки, пустелі та ін. K

рослинні тканини, у судинних рослин - сукупності клітин, об'єднаних просторово та однаковими за функціями; твірні тканини (меристеми) утворюють

Рослинність
Розташування зон рослинності на земній кулі

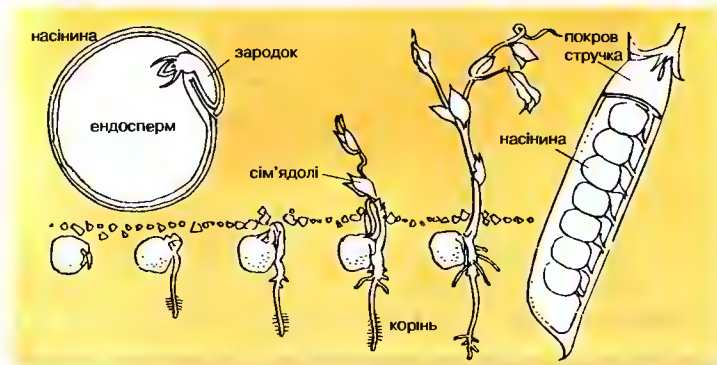

Стручкові рослини
Схема розвитку гороху

Росія

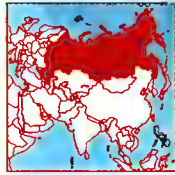

Росія
17,1 млн. км²
145,2 млн. мшк. (2001)
9 мшк. на км²
Столиця: Москва
Державна мова: рос.
Грошова одиниця:
рубль



ПІВНІЧНИЙ ЛЬОДОВИТИЙ ОКЕАН



Географія

Найбільші міста

Москва	8,8 млн. мшк.
Санкт-Петербург (до 1991 Ленінград)	4,3 млн. мшк.
Новосибірськ	1,4 млн. мшк.
Нижній Новгород (до 1991 Горький)	1,4 млн. мшк.

Озера

Каспійське море	376 000 км ²
Байкал	31 500 км ²
Ладога	17 700 км ²

Вершини

Ельбрус (Кавказ)	5642 м
Ключевська Сопка (Камчатка)	4750 м
Белуха (Алтай)	4506 м

Ріки

Об з Іртишем	5410 км
Лена	4400 км
Енісей	4102 км
Волга	3530 км

Республіки	Площа у тис. км ²	Населення у тис.	Столиці
Адігея	7,6	449	Майкоп
Алтай	92,6	198	Горноалтайськ
Башкортостан	143,6	4055	Уфа
Бурятія	351,3	1053	Улан-Уде
Дагестан	50,3	1953	Махачкала
Інгушетія		315	Назрань
Кабардино-Балкарія	12,5	786	Нальчик
Калмικія	76,1	321	Еліста
Карачаєво-Черкесія	14,1	434	Черкеськ
Карелія	172,4	794	Петрозаводськ
Комі	415,9	1228	Сиктивкар
Марій Ел	23,2	765	Йошкар-Ола
Мордва	26,2	963	Саранськ
Північна Осетія	8,0	650	Владикавказ
Республіка Саха	3103,2	1061	Якутськ
Татарстан	68,0	3744	Казань
Тува	170,5	306	Кизил
Удмуртія	42,1	1641	Іжевськ
Хакасія	61,9	584	Абакан
Чечня*	19,3	1290**	Грозний
Чувашія	18,3	1359	Чебоксари

* Сукупні дані для колишньої Чечено-Інгуської Республіки

** В т.ч. інгуші 13%

Історія

Початки державності

У VIII-X ст. слов'янські племена колонізували північ Східноєвроп. рівнини, асимілювавши місцеве балтійське й фінське населення; у IX ст. конфедерація слов'янських і фінських племен з центром у Ладозі; 862 покликання Рюрика на князювання до Новгороду; участь варягів у заснуванні Київської Русі; X ст. включення межиріччя Волги й Оки до складу Київської Русі; від XI ст. відокремлення периферійних удільних князівств (Новгород, Володимир, Суздаль та ін.); XIII ст. ленна залежність від Золотої Орди.

Від Московської держави до Російської Імперії

У XIV ст. московський князь Іван Калита започаткував процес призирання навколишніх земель під впаду Москви; наприкінці XV ст.

московитам вдалося подолати татарів (1480), відтоді починають вживати назву **Росія** (гр. форма слова **Русь**); у XVI ст. «цар всея Русі» Іван Грозний розпочав завоювання нових земель на Поволжі й у Сибіру. Після вигнання у 1598 династії Рюриковичів експансію Р. продовжила династія Романових (1613-1917); Петро I Великий (правив 1682-1725) перебрав державу на західний зразок, здобув вихід до Балтійського м., де розпочав будівництво нової столиці Санкт-Петербурга і проголосив Російську Імперію; його наступники приєднали до Р., окрім ін. причорноморські степи (Крим), значні території Речі Посполитої та Серед. Азії; Романови запровадили абсолютизм; лише за кілька років до I Світової війни у Р. виник парламент з обмеженими правами – Державна Дума.

Радянська держава

Під час I Світової війни (1914-18)

повалено династію Романових і проголошено республіку (літнева революція 1917); невдовзі владу захопили більшовики (комуністи) під керівництвом Леніна (жовтнева революція 1917); після перемоги у громадянській війні більшовики у 1922 проголосили Союз Радянських Соціалістичних Республік зі столицею у Москві; у радянській державі рос. республіка була підпорядкована решта республік. У 1954 Росія передала до складу України Крим.

Російська Федерація

Після розпаду СРСР у 1991 Р. (Рос. Федерація) під керівництвом президента Б.М. Єльцина розпочала процес політичної та економічної трансформації; на нових принципах започаткувала співпрацю з більшістю пострадянських республік, разом з якими утворила Співдружність Незалежних Держав; 1993 утверджено нову Конституцію; 1994-96 інтервенція рос. військ у Чечні, яка відмовилась входити до складу Рос. Федерації; 1996-99 президент Б. Єльцин. Р. не демітувала кордону з Україною, ряд політиків висувують до України територіальні вимоги. 1997 договір між Україною і РФ про дружбу, співробітництво і партнерство. 1999 після добровільна відставки Б. Єльцина в.о. президента В. Путін; з 2000 президент.

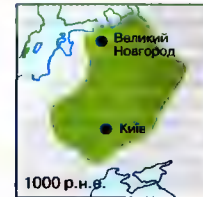

Околиця Київської Русі

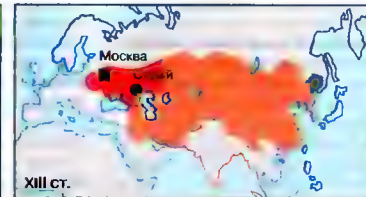

У складі Золотої Орди

Російська експансія



* Сукупні дані для колишньої Чечено-Інгуської Республіки

** В т.ч. інгуші 13%



Росомаха звичайна

сталі тканини, з яких будуються органи з певними функціями: сталі тканини можуть бути первинними (утворюються з меристематичного конуса) або вторинними (з бічних меристем).

росомаха, хижий ссавець, заселяє тундри і тайгу Євразії та Пн. Америки; довж. тіла бл. 90 см, хвоста бл. 25 см; у давні часи мешкала у лісах Європи. І **Росс** (Ross) баронет Джеймс Кларк, 1800-62, брит. мореплавець і полярний дослідник, контр-адмірал; 1831 відкрив Пн. магнітний полюс, 1839-43 в Антарктиці відкрив море Р. Землю Вікторії, шельфовий льодовик Р.

Росса море, частина Тихого о., б. берегів Антарктиди; врізається бл. 1,5 тис. км між Сх. і Зх. Антарктидою; 960 тис. км², у т.ч. 540 тис. км² під Шельфовим льодовиком Росса; о-ви: Бофорта Франкліна; багата фауна; антарктичні наукові станції, зокр., *Мак-Мердо* (США) і *Скотт* (Нова Зеландія).

Росса острів, у м. Росса, б. льодового бар'єру Росса; довж. 83 км, шир. 80 км; вулканічний, вис. до 3795 (діючий вулкан Еребус); наукові станції, зокр., *Мак-Мердо* (США).

Росса шельфовий льодовик, найбільший в Антарктиді та на Землі, у м. Росса; 540 тис. км²; верхню льодовика утворює льодовий бар'єр Росса (довж. 950 км); наукові станції.

Росселліні (Rossellini) Роберто, 1906-77, іт. кінорежисер; один із основоположників і гол. представників неореалізму в кіно (*Рим - відкрите місто*, *Paisa*); фільми різноманітної, зокр., воєнної тематики (*Генерал Делла Ровере*); з 1961 театральний режисер і постановник фільмів на телебаченні.

Росетті (Rossetti) Данте Габріель (Дент Гебріел), 1828-82, англ. маляр і поет іт. походження; співзасновник братства прерафаелітів; творчість Р. натхнена середньовічними легендами, англ. і шотландськими баладами та поезією Данте; релігійні картини, настроєві композиції, книжкові ілюстрації; сонети автобіографічного змісту, поеми і балади, поетичні переклади.

Россі Карл Іванович, 1775 чи 1777-1849, рос. архітектор і урбаніст іт. походження, один із гол. представників рос. классицизму; архітектурно-урбаністичні комплекси в Петербурзі, в т.ч. Михайлівського палацу з оточенням, будівлі Сенату й Синоду.

Россіні (Rossini) Джоаккіно, 1792-1868, іт. композитор; один із найвизначніших представників опери-буфф (Се-

вільський циркульник, *Італійка в Алжирі*, *Сорожа-злюдиця*); також героїко-романтична опера *Вільгельм Телль*; кантати (*Stabat Mater*).

Росташицька угода 1619, укладена між старшиною реєстрового козацтва на чолі з П. Сагайдачним і вел. коронним гетьманом С. Жудкевським б. містечка Павлочці на р. Росташиці; підтверджує основні умови Вільшанської угоди 1617; реєстр встановлювався у 3 тис. козаків, реєстрові козаки мали перебувати на Запоріжжі, їм забороняли походи на Крим і Туреччину, гетьмана мав призначити король; нерестрові козаки не визнавали Р. у.

Ростиславичі, сини тмутараканського кн. Ростислава Володимировича, які бл. 1185 закрилися на прикарпатських землях, заклали підвалини Галицького князівства; → Василько Ростиславич, Володар Ростиславич, Рюрик Ростиславич.

Ростов-на-Дону, обл. центр європ. частини Росії, порт на р. Дон; 1 млн. мешк.; залізничний вузол, аеропорт; машинобудування (сільськогосподарських машин), авіабудування (винищувачі), хім., легка, харчова, деревообробна промисловість; 16 вузів (3 унів.).

Ростоу (Rostow) Волт Вітмен, нар. 1916, амер. економіст, соціолог, політик; теорія стадій економічного зростання; (*Стадії економічного зростання. Некомуністичний маніфест*).

Ростропович Мстислав Леопольдович, нар. 1927, рос. віолончеліст, диригент і композитор; проф. консерваторії в Москві; від 1974 за кордоном. один із найвідоміших сучасних віртуозів-віолончелістів; виступає як соліст і виконавець камерної музики.

Рот (Roth) Йозеф, 1894-1939, австр. письменник; з 1933 на еміграції; сатиричні романи *Готель "Сваві"*, *Вунт*; реалістичні романи *Марш Радецького*, *Могіла капудинів* про розпад Австро-Угорської імперії.

ротапринт, малоформатна друкарська машина для швидкого розмноження малотиражних видань способом офсетного друку; друкарською формою служить алюмінієва фольга або спеціальний папір з нанесеним текстом і малюнками.

Ротару Софія Михайлівна, нар. 1947, укр. естрадна співачка, солістка ансамблю *Смерічка* (Чернівці), *Червона Рута* (Ялта); Герой України.

ротвейлер, порода вел., сильних собак, виведеніху Німеччині; використовують

як службові та декоративні; шерсть коротка, забарвлення чорне з підпалом. І **ротикя**, рід декоративних рослин роду ранникових; поширені у зоні помірного клімату пн. півкулі, бл. 30 видів, в Україні І дикоростучий вид, низка декоративних; квіти барвисті, двогубні, зібрані у китиці; д. популярні р. садові іноді називають левиною пащею. І **ротмістр**, у XVI-XX ст. пол. офіцерський чин; командир піхотної роти або загону кінноти.

ротонда: 1) центрична будівля, кругла в плані, часто завершена куполом; 2) шредставницька зала, типова для палаців бароко і класицизму.

ротор, обертова частина машини, напр., електродвигуна.

Роттердам (Rotterdam), м. у Нідерландах, над р. Новий Маас (плече дельти Рейну), сполученою каналом Неве Ватервех (довж. бл. 30 км) із Пн. м.; міська агломерація 1,1 млн. мешк.; найбільший морський порт світу (перевантаження 293 млн. тонн, 1992, пер. нафта-сирець), оснащений найновішими нафтовим (Оропорт), контейнерним, рудним, зерновим терміналами; обслуговує торговельний обмін країн басейну р. Рейн; найбільший у світі нафтопереробний комплекс; європ. центр торгівлі нафтою та нафтопродуктами; банки, судноплавні та страхові компанії; вузи (унів. Еразма); музеї, в т.ч. Мусеум Бойманс фан Беніхен; нечисленні збережені пам'ятки: церква св. Лаврентія (XV-XVI ст.), будинок Шиландгейс (XVII ст.), пам'ятник *Зруйноване місто*. Міські права з 1299 (повні 1340); розбудова порту, починаючи від XVI ст., особливо швидко у 2-й полов. XIX ст., пов'язана гол. чин. з індустріалізацією Рурського басейну та побудовою каналу, який поєднав гирло Рейну з Пн. м.

Родз (Rhodes) Сесіл Джон, 1853-1902, брит. колоніальний політик і фінансист; автор концепції створення блоку брит. володінн від Кейптауна до Каїра; організатор експансії у Пд. Африці, брав участь в опануванні території, названих пізніше Родезією.

Роуланд (Rowland) Шервуд, нар. 1927, амер. хімік; дослідження хімії атмосфери, проблем утворення і розкладання озону; 1974 оголосив (спільно з І. Моліною) про загрозу від фреонів, які потрапляють в атмосферу, для озонного шару; 1995 Нобелівська премія (спільно з П. Крутценом і М. Моліною).

Роулінг Джоан → Ровлінг Джоан.



Ротвейлер



Ротики садові

рош гашава, євр. свято нового року, яке припадає на 1-й день місяця тішрі (вересень/жовтень); для послідовників юдаїзму р. г. починає 10-денний період докорів сумління і каєття; закінчується святом Йом Кіпур.

Рошфор (Rochefort) Жан, нар. 1930, фр. актор; ролі у костюмованих історичних фільмах (*Капітан Фракасс*, *Картиці*, *Залізна маска*, *серіал про Анжеліку*), комедіях (*Високий блондин у чорному черевусі*); фільми: *Годінник з Сен-Поля*, *Привіт, артисте*, *І слони бувають невірними*, *Тандем*, *Чоловік перукарки*, *Атлантида*, *Ніжна мишень*, *Танго*, *Готове плаття*; 1977 премія Сезар за роль у фільмі *Краб-барбанишис*.

Роял Датч-Шелл (Royal Dutch/Shell Group), брит.-нідерландський промисловий концерн, заснований 1907, штаб-квартира у Гаазі; одна з найбільших у світі транснаціональних корпорацій; видобуток і переробка нафти, природного газу та кам'яного вугілля; транспортні та посередницькі послуги; де у понад 100 країнах.

рояліста, прихильники монархії.

роялті, визначена у відсотках частка автора у доході від постановки його п'єси, видання книги і т.п.

рутуть, Hg, хім. елемент із атомним числом 80; сріблястий рідкий метал; не піддається дії сухого повітря; з металами легко утворює сплави, т.зв. амальгами; гол. мінерал, який містить р. - кіновар, в його покладі іноді трапляється самородна р.; застосовують у термометрах, барометрах, кварцових лампах, для амальгамування; р. і її сполуки отруйні; відома з стародавніх часів. Т

Ру (Roux) П'єр Пауль Еміль, 1853-1933, фр. мікробіолог; праці з імунології, серології; спільно з А. Ерсеном виділив дифтерійний токсин; розробив антидифтерійну сироватку (незалежно від Е. Берінга); співзавор однієї з перших праць про віруси.

Руан (Rouen), м. у Франції, на узбережжі р. Сена; адміністративний центр департаменту Верхня Нормандія; міська агломерація 380 тис. мешк.; вел. річково-морський порт, разом із Гавром обслуговує Паризький регіон; нафтохім. промисловість, корабельні; унів.; музеї; готичний кафедральний собор Нотр-Дам із славетними вітражами (XIII-XVI ст.), пізньоготичний Палац Юстиції (XV-XVI ст.); ренесансні пам'ятки. Гол. міське місто, пізніше рим. -

Рутуть
атомна маса 200,59;
густина 13,55 г/см³;
темп. пл. -38,87°C;
темп. кип. 356,58°C

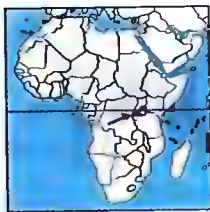

Руанда
26,3 тис. км²
7,3 млн. мшк. (2001)
277 мшк. на км²
Столиця: Кігалі
Державні мови:
кіньяруанда, фр.
Грошова одиниця:
руандійський франк



Рубанок столярський



Рубило

Рубідій
атомна маса 85,468;
густина 1,53 г/см³;
темп. пл. 38,89°С;
темп. кип. 686°С

Ротомагус; із 911 столиця Нормандії; бл. 1170 міські права, 1204 приєднане до фр. королівського домену; під час столітньої війни у Р. на вогнищі було спалено Жанну д'Арк (1431); із 2-ої полов. XV ст. розквіт, пов'язаний із колоніальною торгівлею; XVI-XVII ст. центр гугенотів, під час фр. революції 1789-99 – роаялістів.

Руанда (Rwanda, Руандійська Республіка), держава в Африці, б. оз. Ківу. Височинно-гориста, в районі Вел. Зх. грабену; гірський клімат в екваторіальному поясі, савани. Народи гуту (бл. 90%) і тутсі; католики, анімісти. Слаборозвинена країна; вирощування бананів, батату, кукурудзи, кави; розведення худоби, кіз; видобуток руд олова, вольфраму; аграрна переробна промисловість. **Історія.** Від XVII ст. держава народу тутсі (утворена після підкорення племен гуту), наприкінці XIX ст. окупована німцями в Нім. Сх. Африці; 1922-62 разом із Урунді під бельгійською адміністрацією (до 1946 мандатні території Ліги Націй, від 1946 частина підопічної території ООН п. н. Руанда-Урунді); від 1962 незалежна республіка Р.; 1959-64 суттєві між гуту і тутсі (масове знищення тутсі); 1973 військовий державний переворот ген. Ж.Габ'ярімана (1978-94 президент); 1978 конституція, що впровадила однопартійну систему; 1990 громадянська війна, зніщювана тутсі; 1991 легалізація багатопартійної системи; 1994, після смерті Габ'ярімана, вбивства тутсі започаткували нову громадянську війну (бл. 0,5 млн. вбитих, 1,2 млн. біженців); від 1994 мирне порозуміння, до часу заг. виборів діяли Тимчасові Народні Збори, президента призначили партизани. З 2000 президент Поль Кагаме. К **рубаї**, епіграма форма перської поезії народного походження, правдоподібно, з домусульманського періоду; 4 півірші, що римуються; філософсько-рефлексійний зміст; майстром р. був Омар Хайям.

Рубан Василь, нар. 1942, укр. письменник; 1972 заарештований за політичні переконання, в ув'язненні до 1978; романи *На протилежному боці добра*, *Берегиня*, збірка поезій *Химера*.

рубанок, столярно-теслярський інструмент для стругання деревини вручну. і **Руб-Ель-Халі**, найбільша піщана пустеля на Землі, на пд. сх. Аравійського півостр., гол. у Саудівській Аравії; 650 тис. км²; дрони вис. до 300 м; к-ть опадів на рік нижча 100 мм; родовища нафти.

Рубенс (Rubens) Пітер Пауль, 1577-1640. фламандський малаєр; один із найвидатніших творців епохи бароко; численні учні та послдовники; пер. релігійна (*Зняття з Хреста*, *Три Царі*, чимало зображень Діви Марії та св.) і міфологічна (*Суд Париса*, *Свято Венери*) тематика, портрети (*Слена Фоурмен із дільми*), жанрові сцени, пейзажі (*Пейзаж із веселкою*); цикл декоративних розписів зі сценами життя Марії Медічі (теп. у Луврі); численні рисунки.

рубило, масивне кременіне знаряддя припл. трикутної або овальної форми; осн. тип знарядь багатьох культур раннього палеоліту; траплялося ще в середньому палеоліті. і

рубідій, Rb, хім. елемент із атомним числом 37; сріблясто-білий, д. м'який метал; найбільш електропозитивний із усіх елементів; хім. д. активний, при сполученні з водою загоряється – утворюється гідроксид р., RbOH; застосовують у фотоелементах; відкритий 1861 Бузенном і Кірхгофом. V

Рубіжне (до 1930 Руско-Краска), м. обл. підпорядкування Луганської обл., 72 тис. мшк.; засноване в 1915 як селище хім. заводу; підприємства хім., машинобудівної, легкої промисловості.

Рубікон, р. у Пн. Італії, впадає в Адріатичне м.; в 1 ст. до н.е. була пн. кордоном Італії; перейшовши його в 49 до н.е., Цезар розпочав громадянську війну; відома фраза *alea iacta est* (*жереб кинцтво*).

рубін, червона, прозора відміна корунду; дорогоцінний благородний камінь; отримують також синтетично. і

Рубінштейн (Rubinstein) Артур, 1887-1982, пол. піаніст; один із найвидоміших віртуозів XX ст.; від 1906 за кордоном (США, Франція); пропагандист пол. музики, ос. Ф. Шопена, К. Шимановського; фортепіанні, камерні твори; спогади *Мої молоді літа*.

рубль, руська та рос. грошова одиниця, уживана від XIII ст.; від XVII/XVIII ст. срібна монета; від 1704 назва грошової одиниці Росії, пізніше СРСР, теп. Білорусі, Росії й Таджикистану.

Рубльов св. Андрей, бл. 1360-70 – 1427 або 1430, найвизначніший рос. іконописець, монах, співтворець або автор стінописів та ікон у московських церквах (в т.ч. у Троїцькому соборі Троїце-Сергієвої лаври і Спаському соборі Андрониківського монастиря у Москві); ікона *Свята Трійця* – найвизначніший твір рос. малярства.

Рувензорі, гірський масив на кордоні Уганди і Заїру, у Вел. Зх. Ущелині; най-

більша вис. Магрегита, 5109 м; на зх. схилах до вис. 1200 м екваторіальні ліси; вище 4600 м льодовики.

руда, корисна копалина; джерело металу; напр., магнетит є рудою заліза; р. називають також сировину, що є джерелом неметалів, напр., р. сірки.

руда дерниста (руда лутова), осадова залізна гірська порода, складається пер. з лімоніту, з домішками глини, мулу, сидериту, рослинних решток; утворюється внасл. виштовхування зв'язуючих речовин заліза за участю бактерій на підмоклих місцевостях; в доісторичні часи використовували для видобутку заліза.

Рудакі, бл. 860-941?, перський поет і музикант; перший значний класик літератури мовою фарсі; ліричні та епічні твори; створив перську версію індійських казок *Каліла ва Дімна*.

рудбекія, одио- або багаторічна трав'яниста рослина родини складноцвітих, походить із Пн. Америки; декоративна; жовті квіти зібрані в кошачки; вирощують р. голу, вис. до 2,5 м. I

Руденко Белла Андріївна, нар. 1933, співачка (лірико-коляоротурне сопрано); солістка Київського театру опери і балету Вел. театру в Москві; проф. Московської консерваторії; репертуар: *Венера* (*Енеїда* Лисенка), *Джильда*, *Віолетта* (*Ріголетто*, *Травіата* Верді), *Марфа* (*Царева наречена* Римського-Корсакова).

Руденко Микола Данилович, нар. 1920, укр. письменник, дисидент; учасник рад.-нім. війни 1941-45; секретар організації комуністичної партії у Спідці письменників України; від поч. 70-х учасник правозахисного руху; виключений із комуністичної партії 1974, зі Спідці письменників 1975; з 1976 гол. Укр. Гельської групи; 1977 засуджений до 7 років таборів і 5 років заслання; 1987 емігрував у США; 1990 повернувся в Україну; поема *Хрест*, збірка поезій *За гратами*, роман *Орлова блка*; Шевченківська премія 1993.

Руденко-Десняк Олександр Олексійович, нар. 1936, рос. критик, перекладач, журналіст, громадський діяч; гол. ред. журналу *Дружба народів* (Москва); переклади рос. мовою В. Винниченка, М. Хвильового, І. Чендея; активний учасник укр. громадського життя у Москві.

Рудки, м. у Львівській обл., на р. Вишні (притока Сяну); 5 тис. мшк.; підприємства будівельних матеріалів, харчової промисловості; бароковий лат. собор

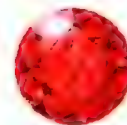

Рубін



Рудбекія

XVII ст., де 1876 був похований О. Фредро; неподалік родинний палац великого письменника у Беньковій Вишні. Перша згадка в 1472.

Рудавицька Мілена, 1892-1976, укр. громадсько-політична діячка, педагог, публіцистка, сестра І. Кедрина-Рудницького, мати І. Лисяка-Рудницького; 1921-28 викладачка Вищих Педагогічних Курсів у Львові; 1928-35 депутат пол. сейму, чл. керівних органів Укр. національно-демократичного об'єднання, виключена з партії за опозицію політиці *нормалізації*; від імені Укр. парламентарної репрезентації захищала інтереси укр. національної меншини Польщі у Лізі Націй (Женева), організувала міжнародні протести під час голодомору 1933 в Україні; видатна організаторка укр. феміністичного руху, 1929-38 очолювала *Союз українко*, 1937-39 Світовий союз українок, 1938-39 *Дружину княгині Ольги*; з 1939 на еміграції в Німеччині, Чехії, Швейцарії, США; *Зх. Україна під большевиками*; *Дон Боско*, *Людина, педагог, святий*.

Рудницький Степан, 1877-1937, укр. географ, засновник укр. географічної науки; 1908-18 проф. Львівського унів., 1921-26 проф. Укр. вільного унів. у Празі; 1927-33 дир. Укр. науково-дослідного інституту географії та картографії в Харкові, чл. ВУАН; 1933 заарештований, засуджений до п'яти років позбавлення волі за сфабрикованою справою *Укр. військової організації*; розстріляний на Соловецьких о-вах; праці з морфології Карпат і Поділля, географії України, підручник *Україна: земля і народ*.

Рудні гори, гори на межі Чехії та Німеччини; вис. до 1244 м (г. Клиновець); поклади вольфрамових, олов'яних, цинкових та уранових руд; мінеральні джерела.

рудняк, ґрунтові новоутворення коричневого або іржавого кольору, що утворилися гол. чин. з окисів заліза (також глини, марганцю та ін.), пер. у заболочених ґрунтах.

Рудольф (Rudolf), 1858-89, австр. ерцгерцог, єдиний син цесаря Франца Йосифа I; наклав на себе руки у мисливському замку Маєрлінг (одночасно зі своєю приятелькою Марією фон Вестері).

Рудольфа озеро → Туркана.

Ружевиц (Rózewicz) Тадеуш, нар. 1921, пол. поет, драматург, прозаїк; у творчості – відображення років війни і окупації; аналіз моральних проблем сучас-

ної цивілізації, метафізично-екзистенціальні роздуми, збіркі віршів і поеми (*Неспокій. Розмова з князем, Голос Аноніма, Барельєф*); гротескно-сатиричні п'єси (*Картошка, Свідки, або Наша мала стабілізація, У пісок*), оповідання (*Смерть у старих декораціях*).

Рузвелт (Roosevelt) Теодор, 1858-1919, амер. політик: 1901 віце-президент, 1901-09 президент США; ініціював реформи т.зв. ери прогресу, які змінили суспільну, економічну і політичну системи США; провадив політику експансії в Лат. Америці; 1905 домігся підписання Портсмутського мирного договору після рос.-японської війни; Нобелівська премія Миру 1906.

Рузвелт (Roosevelt) Франклін Делано, 1882-1945, амер. політик; 1933-45 президент США (єдиний, що обирався на 4 терміни); боровся з наслідками світової економічної кризи 1929-33, здійснюючи програму реформ п.н. *Новий курс*; в роки II Світової війни порвав з ізоляціонізмом і встановив тісне військове, економічне і політичне співробітництво з союзниками, чл. т.зв. вел. трійки (з В. Черчиллем і Й.В. Сталіним), яка вирішувала долю війни і післявоєнного політичного ладу.

Руїна, історіографічна назва періоду громадянських воєн та інтервенцій в Україні (1658-86); часи гетьманування І. Виговського, Ю. Хмельницького, П. Тетері, І. Брюховецького, Д. Дорошенка, Д. Многогрішного, І. Самойловича; соціальні конфлікти, боротьба старшинських угруповань за владу, вторгнення Росії, Речі Посполитої, Османської імперії та Кримського ханства призвели до розколу і занепаду Козацької держави, спустошення Правобережної України, поділу України між Річчю Посполитою, Турецькою та Московською державами (Андрусівське перемир'я 1667, Бахчисарайський мирний договір 1681, *Вічний мир* 1686); автономна Козацька держава (Гетьманщина) збереглася лише в частині Лівобережної України під владою Москви.

рука, частина верхньої кінцівки; частини р.: зап'ястя, п'ясть, палець; термін використовується пер. стосовно до приматів.

рукав, бічне діяльне русло ріки; нагромадження піску у річчому руслі, що створює виразне піднесення дна або виступ берега ріки.

рукописна мадагаскарська (айе-айе), єдиний вид сучасних мадагаскарських лемурів; живе на о-ві Мадагаскар; за

розміром подібна до kota; має д. довгі пальці; спосіб життя нічний; вимираючий вид.

рукописознавство, історична й філологічна дисципліна, предметом досліджень якої є рукописні пам'ятки, зокр., книги (кодикологія), за винятком стародавніх глиняних табличок (епіграфіка) та папірусів (папірусологія).

рулет, кондитерський виріб із бісквітного тіста з загорненою у нього кремовою або горіховою масою; також сорт копченого м'яса, закрученого у трубочку, або закуска з м'яса з приправами, загорненого у тонкий шматок м'яса і звареного.

рулетка, азартна гра, полягає в тому, що робиться ставка на певне число, розташування цифр або колір поля, на якому зупиниться куля, що обертається на диску з 37 понумерованими полями (червоними або чорними, зеро - на зеленому полі). I

румб, кутова одиниця, одержана з поділу виднокота на 32 рівні частини; I р. = 11°2'.

румба, афро-амер. народний та бальний танець музичний розмір дводільний, ритм - гостро синкопований; поширена в XX ст. у США та Європі.

Румі Джалаледдін, 1207-73, перський поет-містик; заснував орден танцюючих дервішів; у містичній поемі *Месневі-і манаві* - роздуми про суфізм; диван поетів містить неоплатонічні, пантеїстичні ідеї, оригінальну концепцію еволюції світу.

Румунія (România), держава в Європі, над Чорним м. Гори та височини займають бл. 2/3 території Р.; у центр. частині пасма Сх. та Гід. Карпат (г. Молдовяну, 2543 м), обмежені зі сх. та пд. Трансільванським платом, на сх. Молдавська вис., між позизаемо Дунаю і Чорним м. - плато Добруджа; низовини на пд. та зх.; клімат помірний, теплий до континентального, в горах холодний та вологий; гол. р. Дунай з притоками Прутот та Серетом, ліси займають бл. 28% території (дубово-букові та ялинові у горах), стеги (Добруджа). Румуни (понад 88% населення), угорці, цигани, німці, українці; православні (87%), католики, протестанти; повільний спад к-ті населення викликаний негативним природним приростом (у 1994 - 0,8%) та еміграцією; міське населення 55%; гол. міста: Бухарест, Констанца, Яси, Тімішоара. Економіка здійснює перехід від централізованопланової до ринкової; з 1991 привати-

зація державної (раніше всеохопної) власності; основні галузі: промисловість та сільське господарство; переважає важка індустрія: Причодобувна (нафта) у Гід. Карпатах, природний газ, руди металів, металургійна, машинобудівна та переробна промисловість; розвивається енергетика (атомна електростанція у Чернаводе), автомобілебудування; екстенсивне сільське господарство; вирощування пшениці, кукурудзи, пухрових буряків, соняшнику; на пд. виноградники; вівчарство у горах; туризм; відомі морські курорти: Мамай, Констанца, Ефоріе; мала густота транспортної мережі; автомобільний, трубопровідний та водний транспорт; гол. морський порт Констанца. **Історія.** Держава утворилася 1861 внаслід. об'єднання Молдавського князівства та Валахії; до 1878 під пануванням Туреччини; незалежність після рос.-тур. війни 1877-78, з 1881 - Кор.; у I Світовій війні на боці Антанти, приєднання Трансильванії, Бессарабії та Гін. Буковини; після територіальних втрат (VI-VIII 1940) диктатура Й. Антонеску (з IX 1940); 1941 вступила у війну проти СРСР на боці Німеччини; VIII IX 1944 повалення Антонеску, оголошення війни Німеччині, вступ рад. військ; 1947 визнання належності до Р. Гін. Трансильванії (Парижкий трактат), захоплення влади комуністами (диктатура), проголошення республіки (до 1965 Румунська Народна Республіка, 1965-90 Соціалістична Республіка Р.); 1965-89 диктатура Н. Чаушеску; XII 1989 Чаушеску скинуто, початок зміни устрою. 1990-96 президент І. Ілієску. 1996-2000 президент Е. Константінеску. З 2000 президент Іон Ілієску.

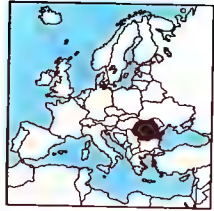

Румунія
238,4 тис. км²
22,3 млн. мшк. (2001)
95 мшк. на км²
Столиця: Бухарест
Державна мова:
румунська
Грошова одиниця: лей

Українсько-румунські переговори про делімітацію кордону у зв'язку з претензіями Р. на о. Зміїний не завершені. **Румунська мова**, належить до романської групи; діалекти: банатський, кришанський, мунтянський, молдавський (діалект іст. обл. Молдова), марамуреський; поширена в Румунії (державна), Молдавії, Албанії, Болгарії, Греції, Сербії та Україні; алфавіт на лат. графічній основі (з 1860).

руни, алфавіт германців із II-III ст. до пізнього середньовіччя; найдавніший напис на наконечнику списа з Евре-Стасью (Норвегія, бл. 200). I

руно, волосяний покрив овець, зістрижений після повного відростання.

рунянка (політрихум, зозулин льон), листяний мох, поширений на всій земній кулі; росте на торфовищах, у вологих лісах; стебельце підняте, слабкорозгалужене; в Україні 8 видів, найпоширеніша р. звичайна - на болохах, часто утворює суцільні дерністи покриви.

рупія, назва грошової одиниці: Індії, Індонезії, Мальдівів, Маврикію, Непалу, Пакистану, Сейшельських О-вів і Шрі-Ланки.

Рур (Ruhr), р. в Німеччині, права притока Рейну; довж. 235 км; при впадінні - вел. річковий порт Дуйсбург-Рурорт.

Рур (Ruhr), басейн, гол. басейн кам'яного вугілля та промисловий регіон у Німеччині (Гін. Рейн-Вестфалія), один із найбільших у світі; 4,6 тис. км², понад 5 млн. мшк.; найбільша концентрація населення і промисловості в країні; металургійна, автомобілебудівна, нафтопереробна, коксохім., енергетична, електронна промисловість; всебічно розвинений транспорт (у т.ч. й трубопровідний); гол. м.: Ессен, Дортмунд.

латинське грецьке рунічне сучасне письмо

A	Λ	F	A
B	B	B	B
T	T	T	T
M	M	M	M

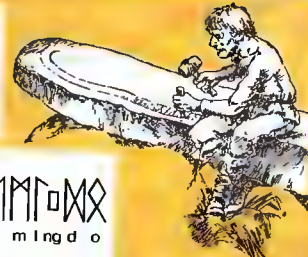

старші руни

ᚠ ᚢ ᚦ ᚧ ᚨ ᚫ ᚬ ᚭ ᚰ ᚱ ᚴ ᚷ ᚸ ᚹ ᚻ ᚾ ᚿ
I u b a r k g w h n i j p e r s t b e m l n g d o

молодші руни

ᚠ ᚢ ᚦ ᚧ ᚨ ᚫ ᚬ ᚭ ᚰ ᚱ ᚴ ᚷ ᚸ ᚹ ᚻ ᚾ ᚿ
I u b a r k h n i a s t b m l r

Своєрідні гострі обриси рун виникли під час вирізання їх на твердій поверхні за допомогою молотка й долота

руни
Гол. варіанти - старші, спільногерманські, руни та молодші, скандинавські

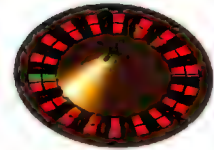

Рулетка

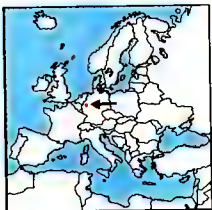

Рур

Дуйсбург (великий річковий порт світового значення), Бохум. К
Рурк (Rourke) Мікк, нар. 1953, амер. кіноактор; ролі у фільмах *Жар тіла*, *Дев'ять з половиною тижнів*, *Серце ангела*, *Діка орхідея*, *Рік дракона*.

Русалка Дністровая, альманах, перша книга укр. мовою в Галичині; видали 1837 члени *Руської трійци* М. Шашкевич, І. Вагилевич, Я. Головацький; містила народні й обрядові пісні, гаїлки, оригінальні твори упорядників; наклад конфіскований цензурою по дорозі з Будими (Буда, частина Будапешта), де Р. Д. друкувалася; нині – бібліографічний раритет; у Львові унікальний Музей однієї книги – Р. Д.

русалки, в укр. народних віруваннях демонічні істоти, уособлення небезпечної водяної стихії в образі привабливих юних дівчат, які нібито походять від мертвонароджених чи нехрещених дітей, або душі дівчат-утоплениць і тих, що померли на Зелені Свята; р. чудовим співом заманюють вночі юнаків чи дівчат, затягують у воду і залоскочують. Виокремлюють водяних, польових та лісових р., які відрізняються зовнішністю та ставленням до людей.

руси → Русь.

Русин Павло, 1470-1517, письменник, культурно-освітній діяч родом з України; бакалавр Грєндєвальського унів. у Померанії, проф. Краківського унів.; вчитель М. Копєрника; збірка лат. поетичних творів.

руси́ни: 1) також русь, руси, русичі – назва слов'янського населення давньої Русі, передовсім Середнього Подніпров'я, з X/XI ст. (руси́н – одиниця збірної назви русь); 2) спільна назва українців і білорусів до XVII/XVIII ст.; 3) на-

А. Руссо
Війна
1894



зва східнослов'янського населення Галичини, Буковини й Закарпаття, витіснена етнонімом *українці* наприкінці XIX – у 30-40-х XX ст.; збереглася подекуди в Закарпатті, Сх. Словаччині, Югославії (Бачка), діасторі США і Канади (також *руснакі*).

Руска (Ruska) Ернст, 1907-88, нім. електроінженер; праці з електронної оптики; 1931 збудував перший прототип електронного мікроскопа; 1986 Нобелівська премія (спільно з М. Бінінігом і М. Рорєром).

Русов Олександр Олександрович, 1847-1915, укр. учений і громадський діяч, чол. С. Русової; етнограф, фольклорист, музикознавець; опублікував у Празі перше позацензурне видання *Кобзаря* Т. Шевченка.

Русова (з дому Ліндфорс) Софія Федорівна, 1856-1940, укр. учений, педагог, громадсько-політична діячка, дружина О. Русова; обстоювала права укр. мови, допомагала у виданні й розповсюдженні *Кобзаря* Шевченка; з її ініціативи відкрито низку укр. шкіл та дошкільних закладів; переслідувана урядом, перебувала в тюремному ув'язненні; 1918-20 дир. департаменту позашкільної освіти в УНР; слогади, популярно-наукові праці в галузі педагогіки: *Дидактика*, *Теорія і практика дошкільного виховання*, *Укр. Буквар*.

русофілія (москвофілія), суспільно-політична течія серед укр. населення Галичини, Буковини і Закарпаття в 50-х XIX – 30-х XX ст.; обстоювали державно-політичну єдність із рос. народом і Рос. імперією; 1914-18 напередодні й під час I Світової війни пожевальники діяльності; 1920-30 прихильники р. у Галичині пер. перейшли на комуністичні, прорад. позиції.

Руссо (Rousseau) Анрі, званий Митником, 1840-1919, фр. маляр, самоук; чільний представник примітивізму; фігурні композиції (*Бричка отця Жюньє*, *Футбольна команда*), портрети, пейзажі, фантастичні композиції, квіти. І

Руссо (Rousseau) Жан-Жак, 1712-78, фр. письменник і філософ; видатний представник Просвітництва, провісник ідей фр. революції 1789-99, педагог-теоретик; критикував феодальний лад, проголошував ідеї рівності та культу природи й почуттів; романи-трактати (*Громадська угода*, *Еміль, або Про виховання*), епістолярний роман *Юлія, або Нова Елоїза*, автобіографічні *Сповіді*.

руст, декоративне вирішення фактури стіни шляхом обробки лица кам'яних

блоків у вигляді природних кам'яних обломів.

Руставелі Шота, XII/XIII ст., грузинський поет; автор національного епосу *Витязь у тигровій шкурі* – шедевра світової літератури, перекладеного багатьма мовами.

Русь: 1) (Руська земля, історіографічна назва Київська Р.), держава зі столицею в Києві, що сформувалася у IX-X ст.; у вужчому значенні – її територіальне та політичне ядро – Середнє Подніпров'я; походження назви дискусійне; осн. гіпотези: норманська (від фінської назви шведів – *ruotsis*); слов'янська (від гіпотетичного племінного союзу Р), кельтська, сарматська; ймовірно, спершу Р. називали варягів, згодом термін набув соціального значення (кн. і дружина), врешті поширився на територію, підвладну династії Рюриковичів, та її слов'янське населення (також руси, русичі, русини); 2) після розпаду Київської Р. назва різних східнослов'янських земель (Біла, Чорна, Червона або Галицька, Мала Р. тощо) та їх населення; поступово витіснена назвами *Україна* й *Білорусь*; 3) назва Московської держави в XV-XVII ст. (Вел. Р.), спершу церковно-книжна, згодом в офіційних документах; поступово витіснена гр. формою *Росія*, збереглася в поетичному вжитку.

Русь Владимиро-Суздальська, дільниця Київської Русі у XIII ст.; на її теренах виникла Московська держава.

Руська Бєсїда: 1) культурно-освітній товариства у Галичині в 1861-1939; перша заснована у Львові Ю. Лаврівським, згодом у Перемишлі, Станіславі, Тернополі та ін. містах; утримували клуби, театральні групи, читальні зали, бібліотеки; з 1913 почали міняти назву на *Укр. бєсїда*; сприяли піднесенню рівня освіти, культури, формуванню національної свідомості; 1920-30-і переслідувані пол. владою; 2) перше укр. культурно-освітнє т-во на Буковині (1869-1940); засноване єпископом Е. Гахманом у Чернівцях; 1869-84 під впливом москвофілів; 1870-71 журнал *Буковинська Зоря*; з приходом до керівництва народовців перетворилося у громадсько-культурну та освітню організацію; у 1890-х відкривало філії й читальні по містах і селах Буковини; 1875 співорганізатор кафедри укр. мови і літератури у Чернівцях; у мунів.; ініціатор видання газети *Буковина*, щомісячних книжок (*Бібліотека для молодіжи, селян і міщанства*), часописів *Ластівка*, *Читальня*,

Буковинський Православний Календар, *Укр. Ластівка* та ін.; діячі: Ю. Федькович, С. і Г. Воробкевичі, Н. Кобринська, О. Попович, О. Маковей та ін.; 1918 під час румунської окупації Буковини всі філії й сільські читальні закриті; 1922-40 діяли лише у Чернівцях; після захоплення буковинських земель рад. військами діяльність повністю заборонена.

Руська земля → Русь.

Руська правда, перше писане зведення руського світського права, укладене в 1-й полов. XI ст. за князювання Ярослава Мудрого; згодом доповнена й перероблена його синами (*Правда Ярослави́чів*), Володимиром Мономахом та ін. князями; джерело права Вел. князівства Литовського та Московської держави.

Руська Трійця, громадсько-культурне угруповання у Львові, організоване 1834 студентами-семинаристами М. Шашкевичем, І. Вагилевичем, Я. Головацьким; напрям діяльності визначався ідеями романтизму; мета: сприяти піднесенню освітнього рівня та пробудженню національної свідомості галичан, входження укр. народу в коло культурних націй Європи; результатом етнографічної діяльності стали народознавчі праці, цінні записи усної народної творчості; словники та граматики живої укр. мови; зкладено основи нової національної літератури в Галичині; М. Шашкевич та І. Вагилевич вперше переклали укр. мовою *Слово о полку Ігорєві*; національно-патріотичні мотиви відображені в альманахах *Син Русі*, *Зоря* (заборонені цензурою); *Русалка Дністровая*; гол. програмні засади укр. національного руху, викладені у статті Я. Головацького *Становище русинів у Галичині*, 1848 покладені в основу діяльності Гол. Руської Ради; особисті контакти й творча співпраця з укр. вченими у Рос. імперії, представниками національних рухів чехів, словаків, сербів, хорватів, росіян.

Руська церква, комплекс сакральних споруд XVI-XVII ст. у Львові, видатна пам'ятка укр. Ренесансу; до ансамблю входять: Успенська церква (1591-1629, архітектори П. Римлянин, В. Капинос, А. Прихильний, іконостас 1773 роботи М. Флєвича, Ф. Олендзького, вітражі 20-30-х XX ст. роботи П. Холодного), каплиця Трьох Святителів (1578-91, будівничий А. Підлісний на замовлення К. Корнякта, перебувала 1671 О. Балабана, іконостас 1697 О. Ляницького), вежа-дзвіниця (1572-79, архітектор П.

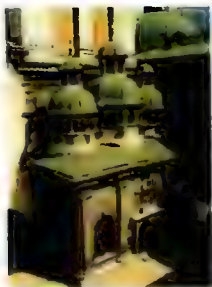

Комплекс Руської церкви Каплиця Трьох Святителів

Барбон на замовлення К. Корнякта; навколо Р. ц. від XVI ст. гуртувалася світська й церковна інтелігенція, функціонували освітні інституції (Успенське, Ставропільське братство, Ставропільський інститут). I

Руське Товариство Педагогічне → Рідна Школа.

русько-польські війни, точилися в Х-ХІV ст., спершу пер. мали характер династичних інтервенцій, зокр., походи Болеслава I Хороброго 1013 і 1018, Болеслава II Сміливого 1069 і 1077, Лешка Білого 1207-19; руські інтервенції в Польщі Ярослава I Мстислава Володимировичів 1031, Романа Мстиславича 1191, 1195 і 1205; у 2-й полов. ХІІІ-ХІV ст. результат руської експансії (битва під Кошивицею 1280, захоплення Люблінна Львом Даниловичем бл. 1289), а ос. пол. експансії Казимира III Вел., що закінчилася приєднанням до Польщі більшої частини Галицько-Волинської Русі 1340-66.

рута, сіро-зелений кущ родини рутових, поширеній у Середземномор'ї; листки перисті, містять ефірну олію, квітки жовті; культивують як декоративну і лікарську рослину; вважають рослиною закоханих (вінок із руты для коханої дівчини).

рутений, Ru, хім. елемент із атомним числом 44; срівато-білий, д. твердий, тугоплавкий благородний метал; хім. д. стійкий; в хім. реакції вступає при високих темп.; застосовують як каталізатор і для затвердіння платинових сплавів; відкритий 1844 Клаусом. Т

рутин, те саме, що й вітамін Р.

Руткович Іван, 2-га полов. ХVІІ ст., укр. маляр, представник жовківської малярської школи; барокові ікони з елементами світських сюжетів; іконостаси

у церквах с. Скварява, с. Воля Висоцька на Львівщині.

рух, зміна положення матеріального тіла відносно певної системи відліку (напр., Землі, Сонця), а також поширення збурень, напр., електромагнітного поля у вигляді електромагнітної хвилі (як-от: світла); р. характеризують: швидкість, прискорення, імпульс, момент імпульсу; може бути прямо- або криволінійним, рівномірним або змінним, поступальним чи обертовим.

рух, одна з гол. ознак живих організмів; зміна місцезонашування всього організму (локомотивний р.) або його частини (органа, клітин або субклітинних структур); у рослин пов'язаний гол. чин. із ростом і зміною напруження (тургор), у тварин є результатом змін у структурі спеціалізованих скорочувальних білків; розрізняють р. сланкий, в'їхчастий, джугтиковий і м'язовий. Т

рух, поняття, яке у філософії означає: кожен перехід від можливості до дійсності (акту); всі зміни матеріальних об'єктів у часі та просторі, в т.ч. суспільні зміни, а також зміни, які відбуваються в живих організмах; атрибут матерії та спосіб її існування.

руха рослин, зміна положення рослин (таксиси) або їх органів (напр., вигинання) під впливом зовнішнього або внутрішнього подразника; причиною р. є зміна швидкості росту (ростові рухи) або зміна стану напруження клітин (тургорні рухи), що виникають внаслід. дії спрямованих (тропізми) або неспрямованих (настії) подразників.

ручка управління, елемент колонки управління в літаку.

ручний м'яч (гандбол), командна спортивна гра; відбувається на спеціальному полі (пер. у залі) між 2 командами (по 7 спортсменів разом із воротарем у кожній); перемогу приносить перевага у к-ті набраних очок (голів); основний частри 2х30 хв.; раніше команди складалися з 11 осіб. I. Т

Ручний м'яч
Олімпійські чемпіони

	чоловіки	жінки
1972	Югославія	—
1976	СРСР	СРСР
1980	НДР	СРСР
1984	Югославія	Югославія
1988	СРСР	Пд.Корея
1992	СНД	Пд.Корея
1996	Хорватія	Данія
2000	Росія	Данія

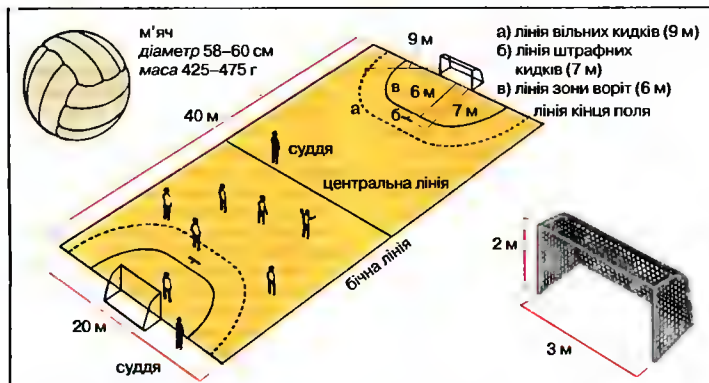

Ручний м'яч
М'яч, поле з розташуванням однієї з команд і ворота

Рутений
атомна маса 101,07;
густина 12,41 г/см³;
темп. пл. 2310°С;
темп. кип. 3900°С

Швидкість руху в км/год

комахи:	савці:		
муха звичайна	слон	40	
бабка	заєць русак	70	
риби:	олени та газелі	80-90	
окунь	гепард	110	
макрель	людина:		
плазуни:	при ході	5	
гадюка	плаваний, 100 м	до 7,4	
чорна мамба	бігу, 100 м	до 38,8	
птахи:	транспортні засоби:		
поштовий голуб	велосипед	до 70	
фрегат	поїзд	250	
савці:	реактивний літак	800-3000	
кінь риссю	шлунчний		
голубий кит	спутник Землі	28 000	
кінь галопом	космічна ракета	39 600	

ського народного союзу. З 2001 пре-зидент.

Рюкю (Ryukyu, Nansai-shoto), архіпелаг японських о-вів між Кюсю і Тайванем; 2,2 тис. км²; 1 млн. мшк.; гол. м. і порт Нага (на о-ві Окінава); гористий, в оточенні коралових рифів; часті землетруси, виверження вулканів і тайфуни; землеробство (рис, батат, банани), рибальство, ремесла; харчова промисловість; туризм.

Рюрик, ?-879(?), варяго-руський кн., батько кн. Ігоря, родоначальник династії Рюриковичів; *Повість временних літ* оповідає, що варяг Р. разом із братами Синеусом і Трувором був покликаний на князювання слов'янськими (словени й кривичі) та фінськими (чудь і весь) племенами і привів із собою всю русь; згідно з літописом заснував м. Ладогу (у скандинавських джерелах Алдей'юборг), де почав княжити, згодом Новгород (Полмгард); літописне сказання про покликання варягів стало гол. підставою норманської теорії походження Русі.

Рюрик Ростиславич, ?-1092, перемиський кн. з бл. 1085; старший син тму-тараканського кн. Ростислава Володимировича; після смерті батька разом із братом Васильком перебував як ізгої при дворі волинського кн. Ярополка Ізяславича; 1084, скориставшись відсутністю Ярополка, Ростиславич захопили Володимир-Волинський; Володимир Всеволодович (Мономах) змусив їх повернути князівство Ярополкові, після чого Ростиславичі отримали в удлі Галичину.

Рюриковичі, династія руських кн., московських вел. кн. і царів; родоначаль-

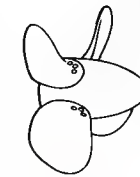

Ручий
Гребний гвинт



Рядовка тополева

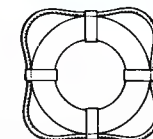

Рятувальне коло

рябець



Рябець великий



Рябець царський



Рябчик білопузий

ником уважався напівлегендарний варяго-руський кн. Рюрик (IX ст.); з X ст. правила в Києві, згодом у всіх руських князівствах; відгалуженнями роду Р. у XII-XIV ст. були Мономаховичі, Ольговичі, Романовичі та ін.; у XIV ст. втратили владу в Зх., Пд.-Зх. і Пд. землях Русі, поступившись литовським Гедиміновичам та їх пол. відгалуженню – Ягеллонам; у Московській державі династія Р. вигасла 1598 зі смертю царя Федора Івановича.

рябець (рябчик), рослина родини лілійних, поширена в зонах помірного клімату; в Україні 4 види, зокр., р. руський і р. садовий; усі види декоративні; в лесах Закарпаття і Прикарпаття, на вологих луках, рідше лісостепу, росте р. вел. I

рябчик, птах ряду куроподібних, заселяє ліси Євразії; довж. 36-45 см; в Україні охороняється. I

ряд, нескінченна сума вел. k -ті доданків; залежно від виду складників існують р. числові, р. функціональні та ін.; числовий р. $a_1 + a_2 + \dots + a_n$ позначається $\sum a_n$, ряд збіжний, якщо послідовність $\{S_n\}$, де $S_n = a_1 + a_2 + \dots + a_n$, має скінченну границю.

ряд, одиниця в систематичі організмів, нижча від класу, включає близькоспоріднені родини.

рядовка, шапинковий гриб класу базидіоміцетів; звичайний гриб лісів серед-

ньої смуги і субтропіків; багато їстівних видів, напр., зеленушка; деякі отруйні, напр., р. тигриста.

рядовка тополева, їстівний шапинковий гриб класу базидіоміцетів; шапинка бузково-коричнева, до 15 см в діаметрі; росте скрізь у лесах і деревних насадженнях. I (с. 1075)

рядок, осн. одиниця віршованої мови (вірша), побудована за правилами певної версифікаційної системи, виділяється графічно як окрема лінійка тексту.

рядожка, смугасті ткани покривала, якими вкривають ліжка та дивани; притаманні для побуту Центр. України.

Рязань, обл. центр у європ. частині Росії, пристань на р. Ока; 526 тис. мшк.; залізничний вузол; машинобудівна, автомобільна, електронна, нафтохім., легка промисловість; 6 вузів, музей; кремль із соборами XV-XIX ст., Спаський монастир із церквами XVII і XVIII ст.; церкви XVII ст.: громадські споруди XVIII-XIX ст.

ряска, поширена на всій земній кулі дрібна багаторічна водяна рослина родини ряскових; поживні речовини за своєю усією поверхнею; розмножується вегетативним шляхом, д. швидко; за сприятливих умов вкриває водну поверхню суцільним килимом.

рятувальне коло, поплавок із матеріалу, що не тоне; може втримати 2-х людей. I (с. 1075)

С, с, двадцять друга літера укр. абетки, за конфігурацією дещо відомінена кирилична; позначає приголосний звук s ; вимовляється es .

СА (SA, Sturm-Abteilungen, штурмові загони), бойові підрозділи гітлерівської партії; утворені 1921 Е. Ремом; вел. роль у перемозі гітлеризму; після т.зв. путчу Рема (1934) втратили своє значення на користь СС.

Сааді (Сааді з Ширазу), 1213?-95?, перський поет; автор дидактичних поем *Бустан та Гулістан* – перлин перської літератури; ліричні твори.

Саар (фр. Sarge, нім. Saar), р. у Франції та Німеччині, права притока Мозелю; довж. 246 км; витoki у Вогезах; сполучається із каналом Марна-Рейн.

Саарінен (Saarinen) Ееро, 1910-61, амер. архітектор; за походженням фін; з 1923 у США; проекти відзначаються функціоналізмом; новаторством конструкції і застосуванням нових будівельних матеріалів; зал засідань і калліція у Масачусетському технологічному інституті у Кембріджі, комплекс технічного центру *Дженерал моторс* у Воррені (штат Мічиган), аеровокзал ім. Дж. Кеннеді в Нью-Йорку, ім. Дж. Ф. Даллеса у Вашингтоні.

Саба (Шеба), стародавнє царство, що існувало в X-II ст. до н.е. у пд.-зх. частині Аравійського півостр. і на узбережжі теп. Ефіопії; столиця Маріб; населяли семітські племена т.зв. пд. арабів; на поч. II ст. до н.е. перейшло під владу роду Гім'яритів; населення жило з високорозвиненого хліборобства (завдяки будівництву греблі поблизу Маріба), експорту ароматичних речовин і посе-

редництва в торгівлі між Індією та країнами басейну Середземного м.

Сабадаш Степан Олексійович, нар. 1920, укр. диригент, композитор; пісні *Марічка*, *Очі волошкови*, *Пісня з полонини*.

Сабах, штат у Малайзії, на пн. сх. о-ва Калімантан, на узбережжі Південнокитайського м.; 73,6 тис. км², 1,8 млн. мшк.; адміністративний центр Кота-Кінабалу; гористий; тропічні ліси (85% території); видобуток нафти із покладів на шельфі; лісівництво.

саббатаїзм (саббатіанство), містичний рух в юдаїзмі, що виник у XVII ст. в Османській імперії; засуджений ортодоксальними рабинами, вплинув на діяльність хасидів і франкістів.

Сабо (Szabó) Іштван, нар. 1938, угорський кінорежисер і сценарист; фільми на соціально-побутову тематику (*Ти, Довіра*, *Будапештські оповідання*, *Мефісто*, *Полковник Рель*, *Гануссен*, *Кохана Емма*, *люба Бебе*).

Сава (Sava), р. на Балканському півостр. (Словенія, Хорватія, Боснія та Герцеговина, Югославія), права притока Дунаю; довж. 945 км; витoki в Альпах; гол. м.: Любляна, Загреб, у гирлі – Белград.

савана, тип рослинності: поєднання трав'яного покриву з окремими деревами і кущами; зона субтропічного клімату (Африка, Пд. Америка, Австралія). К (с. 1078)

Савойська династія, династія правителів, що панувала в XI-XIX ст. в Савой та П'ємонті (графі, з 1416 герцоги, з 1720 – королі), 1713-20 на Сицилії, 1720-1861 – у Кор. Сардинії, 1870-73 – в Іспанії, 1861-1946 в Італії.

Сс

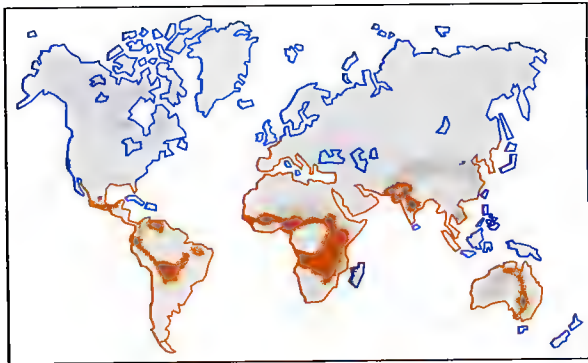

Савани



Сагова пальма

Савонарола (Savonagola) Джіроламо, 1452-98, іт. монах-домініканець; закликав до реформи Католицької Церкви в дусі аскези; після повстання 1494 та повалення влади Медічі законодавець і диктатор Флоренції; спалений як еретик.

Савоя (Savoie), історична країна у Франції, у Савойських Альпах (Мон-Блан, 4807 м); оз.: Женевське, Аннесі; хвойні ліси; численні осередки зимових видів спорту та курорти, у т.ч. Шамоні-Мон-Блан, Альбертвій, Е-ле-Бен; у департаменті Рона-Альпи.

сага, староскандинавська прозова повість, записана на основі міфологічних переказів про богів, роди і героїв.

Сагайдачний (Конашевич-Сагайдачний) Петро, бл. 1570-1622, гетьман укр. речестрового козацтва з бл. 1614; 1605-16 успішні походи на Кримське ханство та Османську імперію; 1618 учасник походу пол. королевича Владислава на Москву; активно підтримував Руську Православну Церкву і братства, вступив з усім Військом Запорозьким до Київського Богоявленського братства; 1620 забезпечив охорону єрусалимського патріарха Феодана, який висвятив київського митрополита Іова Борецького та кількох єпископів, відновивши церковну ієрархію, втрачену після Берестейської унії 1596; очолював козацьке військо у Хотинській війні 1620-21.

Саган (Sagan) Франсуаза (пс. Ф. Кваре), нар. 1935, фр. письменниця; сучасні психологічні романи (*Зорастуї, смутку*), п'єси (*Замок у Швеції*).

Сагарматта, національний парк у Гімалаях, у Непалі; охоплює долину Кгумбу і пд. схили Джомолунгми, Лгоцзе, Чо Ою; 1240 км².

саго, крупа з зерен крохмалю сагової та ін. пальм, легко засвоюється організмом; з очищеного с. отримують с. гранульоване – додаток до супів і десертних страв; заміник с. виробляють із картопляного та кукурудзяного крохмалю.

сагова пальма, пальма з вилоподібними листками; утворює ліси на островах Малайського архіпелагу; з с. п. одержують саго. 1

саговники, клас голонасінних рослин; пальмоподібні дерева; колись численні, теп. тільки у зоні тропіків і субтропіків; із с. одержують саго; декоративні рослини; в Україні вирощують у оранжереях.

Сад (Sade) Донасьєн Альфонс Франсуа де, маркіз, 1740-1814, фр. письменник; психологічні романи (*Жукстін, або Ліхт пригоди цнотли. Філософія в будуварі, Сто двадцять днів Содомі*) і новели з аналізом еротичних переживань (також патологічних; звідси термін – садизм).

Саддам Хусейн (Гусайн, Гусейн), нар. 1937, іракський політик; один з організаторів військового перевороту 1968, внаслідок якого до влади прийшла партія Баас; з 1979 президент-диктатор, лідер іракської фракції Баас; 1980-88 війна з Іраном; 1989 збройна анексія Кувейту (змушений міжнародними силами до відступу 1991).

садизм, статева девіація; відчуття сексуального задоволення від завдання партнерові болю, страждання; назва походить від імені фр. письменника де Сада, який вперше описав це явище; у переносному значенні, прагнення до жорстокості, насолода від чужих страждань.

сади Семіраміди, знамениті терасові сади у Вавилоні, створення яких пов'язують з іменем цариці Семіраміди; у давнину вважалися одним із семи чудес світу; становили частину палацу нововавилонського царя Навуходоносора.

садівництво, галузь сільського господарства, вирощування їстівних плодів у садах (яблуні, груші, сливи), в галях (оливи, цитрусові дерева), на плантаціях (порічний, полуниця); також наука про вирощування і догляд за садовими рослинами.

Садове, с. у Нижньогірському районі АР Крим, бл. 3 тис. мешк.; засноване у 2-й полов. XIX ст. переселенцями з Болгарії.

Садовський Микола Карпович (пс. М.К. Тобілевича), 1856-1933, укр. театральний діяч, режисер, актор; брат М. Садовської, І. Карпенка-Карого, П. Сакса-

ганського; з 1888 власні трупи; у 1907 заснував перший укр. постійний стаціонарний театр (Театр Садовського, Київ); ролі та постановки (*Сава Чалій. Камінний господар, Боедан Хмельницький*); переклади укр. мовою творів А. Чехова, М. Гоголя, лібрето опери М. Лисенка *Енеїда*; спогади *Мої театральні зачатки, Спогади з рос.-турецької війни*.

сэдужкеї, політично-релігійний рух в Юдеї (II ст. до н.е. – I ст. н.е.); пов'язані з родами жерців Єрусалимського Храму, суворо дотримувалися лише права, викладеного у Біблії, а не усної традиції; охоче переймали гр. культуру; противники фарисеїв.

саєнтисти, члени релігійної організації, заснованої 1879 у США. Едді-Бейкер під назвою *Church of Christ Scientist* (Церква християнського вчення); їхня доктрина поєднує гностичну інтерпретацію Біблії з методом душевної терапії.

сажка (зоня), хвороба багатьох рослин, спричинена сажковими грибами; найчастіше потерпають від с. зернові культури (тверда с. пшениці жита, вівса і ячменю, волотевя с. кукурудзи); уражені колоски змінюють колір на брудно-чорний, схожий на сажу (звідси назва).

сажкові гриби, порядок грибів класу базидіоміцетів; бл. 1000 видів; поширені на всіх материках, крім Антарктиди; паразити вищих, пер. трав'янистих, рослин, у яких викликають захворювання – сажку (зоню); уражають квіткі рослин і часто їх знищують.

Сазерленд (Sutherland) Доналд, нар. 1934, амер. кіноактор; ролі: у комедії *М.А.С.Н.*, у психологічному трилері *Кілот*, у фільмах *20 століття* Б. Бертолуччі, *Казанова* Ф. Фелліні; політичному трилері *Дж. Ф. К.*, фільмах *Викриття, Епідемія*.

Сайгон → Хо-Ші-Мін.

Сайда (у старовині Сидон), м. у Лівані, на узбережжі Середземного м.; 38 тис. мешк.; сполучене нафтопроводами із нафтовими полями Саудівської Аравії; нафтопереробний комбінат.

Саймаа (Saimaa), система оз. у Фінляндії; 4400 км² (у т.ч. Ісо С. – 1700 км²), пл. до 82 м; багато о-вів; із С. витікає р. Вуокса, яка впадає до Ладозького оз.; судноплавні, сполучені каналом із Фінською затою.

Сакатекас (Zacatecas), м. у Центр. Мексиці, адміністративний центр штату С.; бл. 100 тис. мешк.; осередок видобут-

ку срібла, руд цинку, свинцю й міді; торговельний і туристичний центр; транспортний вузол; унів.

Сакатекас (Zacatecas), штат у Мексиці; 73,2 тис. км², 1,3 млн. мешк.; адміністративний центр С.; гористо-височинний; регіон гірництва (срібло, руди цинку, свинцю, ртуті, сурми), тваринництво (худоба, вівці, коні), вирощування пшениці, кукурудзи, тютюну; культура металургія, харчова промисловість.

сакє, японський національний напій (10-15% міцності); отримують шляхом ферментації розвареного рису за допомогою плісняви (спеціальних сортів грибків) та дріжджів.

Саки, м. у АР Крим, райцентр; 33 тис. мешк.; підприємства хім., харчової, легкої промисловості; рекреаційний центр, бальнеологічний та кліматичний курорт. Виникло у кінці XVIII ст. у зв'язку з розвитком соляних промислів.

Сакович Касян, бл. 1578-1647, укр. письменник, церковний діяч, ректор Київської братської школи 1620-24; діяльність С. – приклад компромісу в політиці й творчості: категорично виступаючи проти унії, згодом сам долучився до неї; ставши католиком, заперечував і унію, і православ'я; *Віри на жалобний погреб козацького гетьмана Петра Сагайдачного; Перспективи, або З'ясування про єр.-руську церкву*.

сакралізація, освячення, надання релігійного характеру світським явищам (напр., с. королівської влади).

сакральне, релігієзнавчий термін для означення сфери святості; протилежність профанного.

Сакраменто (Sacramento), м. у США, адміністративний центр штату Каліфорнія, у Каліфорнійській Долині; 385 тис. мешк., міська агломерація 1,4 млн.; переробка овочів та фруктів; літако- та автомобілебудування; транспортний вузол; унів.; музеї та мистецькі галереї; неокласичний капітол; парадні резиденції (XIX ст.).

Сакраменто, р. у зах. частині США; довж. 640 км, басейн 153 тис. км²; протікає через Каліфорнійську долину; впадає у затоку Сан-Франциско; використовується для зрошування; гідроелектростанції, водосховища; судноплавна, доступна для морських суден.

Саксаганський Панас Карпович (пс. П.К. Тобілевича), 1859-1940, укр. театральний діяч, режисер, актор; брат М. Садовської, М. Садовського, І. Карпенка-Карого; з 1890 власні театральні трупи; 1918 заснував Народний театр

(Київ); перші постановки укр. мовою *Отелло*, *Розбійники*; ролі у виставах (*За двома зайцями*, *Розбійники*, *Сава Чалій*), п'єси (*Лицедіри*, *Шантрапа*); книги (*Думки про театр*).

Саксонія (Sachsen), федеральна земля у Сх. Німеччині; 18,4 тис. км², 4,6 млн. мшк.; адміністративний центр – Дрезден, ін. гол. м.: Ляйпциг, Хемніц; височина, на пд. вкриті лісом. Рудні г.; 2 басейни бурого вугілля (Саксонський та Лужицький); машинобудівна, хім. промисловість, в-во засобів транспорту; інтенсивне вирощування пшениці, цукрових буряків, овочів; туризм. Початок бере від Майсенської марки, наданої 1089 Веттінам, які 1264 зайняли Тюрінгію; з 1423 – виборна монархія; 1871 – у складі Нім. імперії; після II Світової війни до 1990 – у складі НДР.

Саксонія Верхня (Sachsen-Anhalt), федеральна земля у Центр. Німеччині; 20,4 тис. км², 2,8 млн. мшк.; адміністративний центр – Магдебург, ін. м.: Галле, Дессау; низовинна територія над Центр. Ельбою та р. Зале; на зх. г. Гарц; видобуток бурого вугілля (Саксонський вугільний басейн), калієвих солей (Гарц); хім. комбінати (Лейна), виплавка металів (пер. міді); інтенсивне вирощування зернових, цукрових буряків; свилярство; туризм.

Саксонія Нижня (Niedersachsen), федеральна земля в Німеччині, над Пн. м.; 47,4 тис. км², 7,6 млн. мшк.; адміністративний центр – Ганновер, ін. м.: Брауншвейг, Оснабрюк; розташована на Пн.-Нім. низ., на пд. – г. Гарц; гол. р.: Ельба, Везер; видобуток природного газу, нафти, калієвих солей; автомобільна, машинобудівна, електронна промисловість; тваринництво; вирощування зернових, кормових рослин; рибальство; численні канали (Середньонім. канал); гол. порт – Вільгельмсгафен.

саксовська династія (Людольфінги), саксонський рід, який панував у Німеччині 919–1024.

саксофон, духовий мідний мундштуковий музичний інструмент з ординарно тростиною; винайдений 1840 А. Саксом; виготовляють 7 різновидів; використовують пер. для виконання рок-музики та джазу. 1

Саладин → Салах-ад-Дін.

Салазар (Salazar) Антоніу де Олівейра, 1889–1970, порт. політик і економіст; з 1928 міністр фінансів, збалансував бюджет і стабілізував валюту; 1932–68

прем'єр. 1933 Конституція, що запровадила корпоративний лад і авторитарне правління; диктатор; придушував діяльність опозиції; боровся проти незалежності колоній.

саламандри, родина хвостатих земноводних; заселяють Євразію, Пн.-Зх. Африку та Пн. Америку; 39 видів; дорослі особини дихають легенями та шкірою; наземні або водні; перетворення у воді (зрідка у матці); в Україні плямиста с. (довж. бл. 30 см), пер. у Карпатах, охороняються. 1

Саламанка (Salamanca), м. у Зх. Іспанії (Кастилія-Леон), 186 тис. мшк.; торговельний, промисловий і туристичний осередок; 2 унів.; старовинний рим. міст, численні собори, в т.ч. 2 кафедральних (XII–XIII і XVI–XVIII ст.), монастирі, ск., августиніанський (XVII ст.); унів. XVI ст., резиденції XV, XVI ст., забудова Пласа Майор (XVIII ст.). Рим. Сальмантіка; у XIII–XVI ст. вел. економічний, культурний та науковий центр (славний унів.).

салат, однорічна трав'яниста рослина родини складноцвітих, овочева культура, вирощують в районах з помірним кліматом; споживають листя (с. листкова – листовка розетка бл. качана), с. головчастий і с. ромен. 1

Салах-ад-Дін (Салах-ад-Дін, Саладин), 1138–93, султан Єгипту з 1171, Сирії, Нубії та Ємену, засновник династії Айюбідів; за походженням курд; владу перейняв від династії Фатимідів, поборював запроваджену ними шийтську доктрину ісламу; провадив переможні битви з хрестоносцями (1187 здобув Єрусалим); герой багатьох легенд, взірць лицарства.

Сальвадор (Salvador, Bahia, Байя), м. у Бразилії, адміністративний центр штату Байя, порт на узбережжі Атлантичного ок.; 2,1 млн. мшк.; важливий торговельний, промисловий (харчова, корабельна, фармацевтична), науковий (2 унів.), туристичний центр; міжнародний аеропорт; музеї; численні церкви (кафедральний собор XVII ст.), монастирі (XVI–XVIII ст.), форти (XVI–XVII ст.); ратуша XVII ст., палаци XVIII ст.

Салганяк Хем Елизарович, нар. 1923, укр. кінорежисер; сценарій фільмів *Лебедина зеря*, *Чорнобиль: два кольори часу*, *Третій колір часу*, *Готовність № ...*, *Повернення до Чорнобилья*, *Заручники свободи*; Шевченківська премія 1989.

салезіяни (товариство св. Франциска з Салес), католицький орден, заснова-

ний 1859 св. І. Боско; в Україні з 1932; гол. мета: заснування шкіл і виховних закладів для хлопців; після II Світової війни група укр. с. провадить місію діяльність в Аргентині, після 1993 знову в Україні.

Салерно (Salerno), м. і порт у Пд. Італії, в обл. Кампанія, над Тірренським м.; 149 тис. мшк.; текстильна промисловість, в-во макаронів; туристичний центр; морські пляжі; музеї; кафедральний собор (XI, XVIII ст.) з мозаїками XIII ст., 2 амвони XII ст., дзвіниця XIII ст., романоготичний палац єпископа; барокові храми. Рим. колонія; 646 завойована лангобардами, з 839 – столиця графства С., період розквіту; з 1130 у Кор. Сицилії, з 1282 в Кор. Неаполь.

сало, жир тваринного походження, використовується як харчовий продукт і для технічних потреб; в організмі тварин відкладається під шкірою (шпик, найтовший у свиней – 2–10 см), навколо внутрішніх органів (внутрішнє або с.-сирець) і між м'язами; містить 80% жирів; найпопулярніша м'ясна страва в укр. традиційному харчуванні, яку вживали повсякдень і на свято.

Салоніки (Тессалонікі), м. у Пн. Греції, в Єгійському м.; 378 тис. мшк.; друге за значимістю після Афін м. країни; корабельна, нафтопереробний комбінат; торговельний і пасажирський порт; унів.; музеї; комплекс пам'яток ранньохристиянської та візантійської архітектури, залишки палацового комплексу, мавзолей та арка Галерія (III–IV ст.), у V ст. перетворені над церкву св. Георгія (цінні мозаїки та фрески V–XIV ст.), численні візантійські святині (у т.ч. храм Апоستолів, XIV ст.), візантійські оборонні споруди, тур. мечеті.

Салтиков-Щедрін Михайло Євграфович, 1826–89, рос. письменник-сатирик; романи (*Історія одного міста*, *Пані Головлєва*), нариси, політичні казки, сатиричні драми, у яких критикується суспільно-політичне життя в Росії.

Салуїт, ріка в Китаї, М'янмі й Таїланді; довж. 3200 км, басейн 325 тис. км²; витoki на Тибетському нагір'ї; впадає в Андаманське м.

Сальвадор (El Salvador), держава у Центр. Америці, на узбережжі Тихого ок. Гориста (Кордильєри, до 2382 м); численні діючі вулкани (Салько, Сан-Мігель); жмелетрусю; клімат субтропічний вологий; гол. р. Лемпа; гірські ліси (5% поверхні). Чорношкірі і метиси 97%, індіанці, білошкірі, китайці; католики; гол.

міста: Санта-Ана, Сан-Мігель. Економіка пер. аграрна (кукурудза, кава, бавовна, тваринництво); експлуатація лісів (перуанське бальсове дерево); рибальство; цукрова, текстильна, чинбарська промисловість; гол. порти: Акахуа, Ла-Лібєрта, Історія. Територія заселена індіанцями (регіон цивілізації майя, пізніше тольтеків), від XVI ст. у ісп. віде-кор. Нова Іспанія; від 1821 незалежна держава, 1823–38 у складі Сполучених Провінцій Центр. Америки, пізніше суверенна республіка; у 2-й полов. XIX ст. – 1-й полов. XX ст. домінуючу роль у економічному та політичному житті С. відіграла поміщицька олігархія (власники плантацій кави); значна залежність від США; 1931–44 диктатура М. Ериандеса Мартінеса; від кінця 40-х зростання впливів армії; від 70-х бойові дії лівих партизанів; до 1992 громадянська війна, після її завершення праві уряди. З 1996 президент Фрасиско Флорес Перес. К

сальдо, різниця між загальними підсумками оборотів бухгалтерського рахунку (дебет і кредит).

сальмонельоз, гостра інфекційна хвороба, яку викликають бактерії роду *Salmonella*; передається найчастіше через продукти харчування; пронос, блювота, загальна інтоксикація; запобігання: дотримуватися гігієни харчування.

Сальтільо (Saltillo), м. у Пн. Мексиці, адміністративний центр штату Коауїла; 441 тис. мшк.; кольорова металургія, машинобудівна, харчова промисловість; торговельний центр регіону торгівлі худобою; курорт (гарячі мінеральні води), транспортний вузол (аеропорт); 2 унів.

Салюстій (Sallustius) Гай С. Крісп, 86–35(?) до н.е., рим. історик; автор *Змови Катиліни*, *Ювуртської війни*; стверджував у них, що деморалізація рим. аристократії призведе до занепаду країни.

сальямі, суха копчена ковбаса, яка може довго зберігатися, з характерним блім нальотом плісняви (грибок, пеніцилій), що утворюється під час висушування; виробляється з ослячого м'яса, теп. також зі свинини та волового м'яса, пер. в Італії; також сорт сиру.

Самара (1935–91 Куйбішев), обл. центр у Росії, порт на р. Волга; 1,2 млн. мшк.; залізничний вузол, метро, аеропорт; машинобудівна, металургійна, нафтопереробна промисловість; 13 вузів (4 унів.).



Саксофон



Саламандра плямиста



Салат головчастий

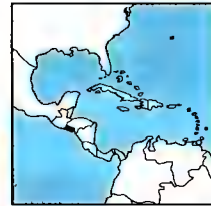

Сальвадор
21 тис. км²
6,2 млн. мшк. (2001)
296 мшк. на км²
Столиця: Сан-Сальвадор
Державна мова: ісп.
Грошова одиниця:
сальвадорський колон

Самарій
атомна маса 150,36;
густина 7,52 г/см³;
темпл. пл. 1072°C;
темпл. кип. 1778°C

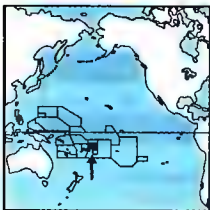

Самоа

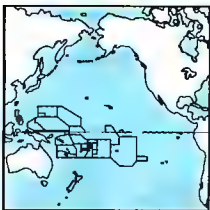

Самоа
2,8 тис. км²
179 тис. мешк. (2001)
63 мешк. на км²
Столиця: Апія
Державні мови:
самоанська та англ.
Грошова одиниця: тала

самарій, Sm, хім. елемент з атомним числом 62; сріблясто-білий, хім. активний метал; легко піддається дії слабких кислот (утворюються солі), а при нагріванні реагує з водою (утворюється гідроокис, Sm(OH)₃); трапляється в д. маліх к-тах; його окис застосовується як каталізатор і поглинач нейтронів у ядерних реакторах; відкритий 1879 Буаброданом. Т

Самарканд, обл. центр в Узбекистані, у долині р. Зеравшан; 370 тис. мешк.; залізничний вузол; машинобудівна, легка (бавовняна, шовкова), харчова, хім. промисловість; 6 вузів (унів.); старий центр ремесел; будівлі XIV-XVIII ст. із багатим малярським декором, мозаїками та барвистим керамічним облицюванням; залишки палацу Саманидів (X ст.); мечеті (Бібі Ханум, XIV-XV ст.), мавзолей (Тимуридів, поч. XV ст.); астрономічна обсерваторія та медресе, засновані Улуг-Беком (XV ст.). У давнину Мараканда; у XIV-XV ст. столиця держави Тимуридів, центр культури й науки; з 1868 у складі Росії.

самба, парний танець, швидкий, музичний розмір 2/4, бразильського походження; розповсюдженний 1945-50 завдяки пісням в ритмі с.

Самбір, м. у Львівській обл., райцентр, на березі р. Дністер; 41 тис. мешк.; парк XVIII ст.; міська ратуша (XVI ст.), собор Іоана Хрестителя (XVI-XVII ст.), Єзуїтська колегія (1756-59), собор св. Станіслава (XVIII ст.), церква Різдва Пресвятої Богородиці (XIX ст.). Відомий з 1238 як укріплення Погонич. У 1380 затверджено міські права. У 1604 з С. рушив на Московію загін Лжедмитрія, одруженого із дочкою самбірського старости Маріиною Мнішек.

самвидав (рос. самиздат), у 1960-80-х спроба частини інтелігенції в СРСР усупереч офіційним заборонам і переслідуванням, без санкцій властей виготовляти і множити літературні, публіцистичні та ін. тексти, висловлюючи протест супроти терору та всеосяжного контролю держави (партії) у сфері друкованого та ін. публічного слова. Осн. твори укр. політичного с.: *З приводу процесу над Поєружальським* (1964), *Інтернаціоналізм чи русифікація?* І. Дзюби (1965), *Табірна література* кінця 60-х (*Більмо* М. Осадчого, *Лихо з розуму* В. Чорновола, *Заповідник імені Берії* В. Мороза, поетичні твори В. Стуса), правозахисний журнал *Укр. вісник* (1971). До політичного с. в Україні причетні бл. 2 тис. осіб; в Україні с. зосередився пер.

в містах Галичини та Криму, Києві, Дніпропетровську, Одесі, Харкові. Внасл. масових арештів інакочумців 1972 політичний с. в Україні майже перестав існувати, продовжували ширитися літературні, релігійно-філософські тексти, які були наліпів-або нелегальними, виходили за межі канонічного соцреалізму, твори діаспорних авторів, публікації ДСП (*Для службового пользования*) тощо. Наприкінці 80-х бурхливий розвиток у зв'язку із послабленим репресивного тиску, сотні видань, друкованих пер. у підпільних друкарнях Литви й Латвії. Теп. практично вийшов із ужитку через лібералізацію законів.

самітники, десятиногі ракоподібні; понад 500 видів; м'яке череце ховають у порожній черепашці червоногих; деякі живуть у симбіозі з актиніями, які осідають на черепашці.

Самоа, група вулканічних о-вів у Тихому ок., в Полінезії. Відкриті 1722 голландцями; від 1889 – під амер.-нім. брит. протекторатом; 1899 поділені між США (Самоа Амер.) і Німеччиною (Самоа Зх.). К

Самоа (офіційна назва Незалежна Держава Самоа), (самоанською Samoa і Sisifo, англ. Western Samoa), держава в Океанії, в Полінезії; займає зх. частину архіпелагу Самоа; до складу С. З. входять великі о-ви Саваї та Уполу та 7 малих; столиця на о-ві Уполу. Корінне населення (самоанці), протестанти. Вирощування кокосової пальми, какао, бульбоплодів (таро, ямс), кави, кукурудзи, бананів, фруктів (зокр., мучениці); рибальство; туризм; міжнародний аеропорт Фалеоло (Апія). Історія. Від 1899 нім. колонія; після І Світової війни під адміністрацією Нової Зеландії; підмандатна територія Ліги Націй, після II Світової війни підопічна територія ООН; від 1962 – незалежна держава, чл. Брит. Співдружності. З 1997 З.С. називається Незалежна Держава Самоа. Останні парламентські вибори 2001. З 1988 прем'єр-міністр Туїлаєпа Салеле Малілегаї. К

Самоа Американське (American Samoa), заморська територія США в Океанії; охоплює зх. частину архіпелагу Самоа; 197 км², 55 тис. мешк.; адміністративний центр Паго-Паго на о-ві Тутуїла; експорт рибних консервів, копри, виробів художніх ремесел. Від 1899 володіння США, від 1925 заморська територія.

самовар, латунний, мідний або посріблений посуд для приготування чаю; нагрівається деревним вугіллям, теп.

також і електрикою; раніше поширний пер. в Росії; знаменіте фабрика с. у Тулі. І

самодостатність економічна (автаркія), мета здійснюваної однією чи кількома державами економічної політики; прагнення до с. є. виявляється у періоди економічних криз, приготування та проведення воєн; може бути накинута дискримінаційною політикою ін. країн; у сучасних умовах стан с. є. досягнути неможливо.

саможивлення → автотрофізм.

самоzapліднення (автогамія), запліднення яйцеклітин у тварин гермафродитів, трапляється, ск., у солітерів.

самоїди (собака самоїдів), порода сильних запряжних собак з д. грусто шерстю; забарвлення біле або плямисте. І

самоїди, назва сибірського народу, який розмовляв мовою з уральської групи; бл. 40 тис.; до них належать ненці, нганасани, енци, селькупі.

Самоїлович Іван, ?-1690, гетьман Лівобережної України (1672-87); з 1669 генеральний суддя лівобережного козацького війська; учасник змови козацьких старшини проти гетьмана Д. Многогрішного (1672); ставши гетьманом, боровся з П. Дорошенком за владу над Україною; 1674 обраний гетьманом обох берегів Дніпра; керував козацьким військом під час Чигиринських походів 1677 і 1678; усунутий з гетьманства московським воеводою В. Голіциним за доносом козацької старшини, засланий до Сибіру.

Самокиш Микола Семенович, 1860-1944, укр. батальний та історичний живописець; динамічність композицій, досконалий малюнок; *В'їзд Богдана Хмельницького до Києва*, *Бій Максима Кривоноса з Єремією Вишневецьким*.

самонаведення, самоочинне скерування ракети чи торпеди на мету за допомогою бортової системи керування; ця система вирізняє мету за певними параметрами (напр., інфрачервоним чи радіовипромінюванням).

самонавчання, зміна поведінки особи в результаті її попереднього досвіду; у вужчому значенні намір і свідоме засвоєння знань, вмінь, набування досвіду у виконанні роботи.

самоочищення води, природні фіз. (седиментація), а також біохім. та хім. процеси розпаду надлишку органічних речовин (рослинні і тваринні залишки, відходи, стоки) у водойміщах і річках.

самореалізація, постійне прагнення до поного розвитку власних вроджених

можливостей; визнане К. Роджерсом, А. Маслоу та ін. найважливішим мотивом дії людини, основним бажанням, не завжди досяжним, метою людського буття.

самостріл, старовинна металева ручна зброя у вигляді лука, виготовленого з рогу, заліза, дерева, закріпленого поперечно на ложі зі спусковим механізмом; в Україні-Русі з'явився з Х ст.; у Зх. Європі відомий як арбалет.

Сампайо (Samrajo) Хоргі, нар. 1939, порт. політик; 1989-92 генеральний секретар Соціалістичної партії, 1989-96 президент Лісабону, з 1996 президент Португалії.

сампан (китайською санбару), різновид малої річкової джонки для перевезення людей, товарів, вилучу риби: інколи – житло на воді. І

Самсунг (Самсунг Корпорейшн) (Samsung Corporation), багатонаціональна південнокорейська корпорація, провідний виробник побутової та офісної електроніки.

самум, спекотний, сухий, поривчастий і короткотривалий (до 20 хв.) вітер у пустелях Пн. Африки. Аравійського півостр. і прилеглих районів; найчастіше від квітня до вересня; несе багато піску, спричинює зріст темп. повітря навіть вище 50°C і спад вологості; може супроводжуватися бурєю.

самурай, чл. японського аристократичного класу воїнів-кн., що сформувалися під час воєн XII ст.; мав привілей носіння двох мечів.

Самусь Самійло, 1640-?, керівник визвольного руху у Правобережній Україні; участь у Віденській битві 1683 у складі пол. війська; 1685-1711 богуславський плк.; 1693-94 наказаний гетьман; у 1690-х рейди проти тур. загонів на терені України й Молдови; учасник повстання Палія 1702-04; 1704 у Ніжині зрікся гетьманства та передав ознаки влади І. Мазепі; 1711 підтримав П. Орлика під час його спільного з татарами походу у Правобережну Україну; полонений рос. загonom, подальша доля невдома.

Самчук Улас, 1905-87, укр. письменник, журналіст громадський діяч; на еміграції в Німеччині з 1927, з 1941 знову в Україні, видавав під час II Світової війни газету *Волинь*, 1943 заарештований нім. поліцією, утік з тюрми; на еміграції в Німеччині, Канаді, засновник і голова *МУРУ* (Мистецький укр. рух). Організації Укр. письменників *Слово*; автобіографічна проза, пробле-

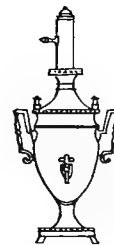

Самовар



Самоїд

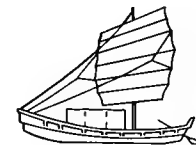

Сампан

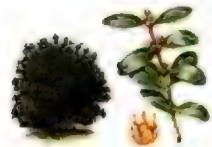

Самшит

ма пошуку власного яв в суспільстві, ворожому вільнодумній та незалежній людині, елементи пригодницької літератури, поєднані з політичною та ідейною заангажованістю; збірка оповідань *Віднайденний рай*, трилогія *Вольна повість* про голодомор в Україні 1932-33 *Марія*, спогади *На білому коні*, *На вороному коні*, публіцистика.

самшит, визначений куш зони Середземномор'я; використовують як декоративну рослину; в парковому мистецтві для утворення живоплотів, партерів. I

Сана, столиця Емену, у зх. частині країни; на вис. 2100 м; 450 тис. мшк.; центр ремесел (ювелірна справа) й торгівлі; музеї; цитадель на місці колишнього замку Гумдан (II ст., зруйнований VII ст.), численні мусульманські культові споруди; вел. мечеть (VII, VIII, X, XII ст.), житлові будинки із багато прикрашеними фасадами.

Сан-Антоніо (San Antonio), м. у США (штат Техас); 965 тис. мшк., міська агломерація 1,4 млн.; харчова, швейна, машинобудівна промисловість; торгівля художю; міжнародний аеропорт; військова авіабаза; 4 унів.; туризм.

санація, у Польщі назва офіційного політичного угруповання 1926-39, виникла у зв'язку з гаслом *моральної санації (оздоровлення)* громадського життя в Польщі, висунутим при підготовці та під час травневого перевороту 1926; гол. політична організація с. 1928-35 Безпартійний блок співпраці з урядом, 1937-39 Табір національного єднання.

Сангай, найактивніший після Котопахі вулкан в Пд. Америці, у Пн. Андах, в Еквадорі; вис. 5230 м; вибухи в середньому кожні 6 років; вічні сніги.

Санд Жорж → Занд Жорж.

Сандвічів Південний, океанічний жолоб у пд. частині дна Атлантичного ок., на зх. від Пд. С. о-ва; довж. 1450 км; гл. до 8428 м.

Сан-Дієго (San Diego), м. у США (штат Каліфорнія), порт над Тихим ок.; 1,1 млн. мшк., міська агломерація 2,6 млн.; важливий центр авіа- та ракетобудівної, електронної промисловості; копальні солі; рибальство; аеропорт; 4 унів.; туризм; вел. зоопарк, пляж; бази ВМФ та ВПС США; музеї та мистецькі галереї; руїни будинків місіонерів (XVIII ст.), пам'ятки світської архітектури (XVIII-XIX ст.), собор Сан-Дієго де Алькара (поч. XIX ст.).

сандвісти (Фронт національного визволення ім. Сандіно), учасники нікарагу-

анського партизанського руху і діячі партії, пов'язані з ним, які 1979 здійснили в Нікарагуа революцію і в 1980-х здійснивали тоталітарне правління.

Санкт-Петербург (Петербург, 1914-24 Петроград, 1924-91 Ленінград), м. федерального підпорядкування в Росії; порт у гирлі р. Нева, при впадінні її до Фінської зат.; 4,3 млн. мшк.; найважливіший після Москви центр промисловості, науки й культури; міжнародний ярмарки; вел. транспортний вузол, аеропорт (Пулково); машинобудівна, корабельна, приладобудівна, чорна, легка, поліграфічна промисловість; науковий центр Рос. АН, численні науково-дослідні інститути; 43 вузи (3 унів., консерваторія); музеї (в т.ч. Ермітаж, Рос. Музей); відомий бароковий архітектурно-урбаністичний комплекс Зимового палацу із прилеглою Палацовою площею (колона Александра), Смольний монастир із собором, Петропавлівська фортеця із собором, пам'ятник Петрові I; класицистичні споруди; Казанський та Ісааківський собори, Адміралтейство, Смольний інститут, Морська Біржа, палати Сенату, Синоду, Михайлівський, Мармуровий; Олександрійський театр; будівлі XIX – поч. XX ст., сучасні громадські та житлові споруди. Заснований Петром I 1703; 1712-1918 столиця Росії; у XIX ст. один з центрів укр. культурного життя (С. Гребінка, Т. Шевченко, П. Куліш); 1941-44 нім. блокада.

санкції, у міжнародному праві репресивні акції господарського чи політичного характеру; згідно з Хартією ООН рішення про застосування с. приймає Рада Безпеки.

санколоты, у XVIII ст. спершу зневажлива назва бідноти, яка не носила модних тоді коротких штанів (culotte); пізніше найрадикальніша суспільна група учасників фр. революції 1789-99; с. спричинили повалення монархії, усунення жирнодітства, підтримали якобінців; пізніше протестували проти політики терору; зазнали переслідувань від термідооріанців.

Сан-Луїс-Потосі (San Luis Potosi), м. у Мексиці, адміністративний центр штату С.-Л.-П.; 526 тис. мшк.; електротехнічна, харчова, хім., металургійна промисловість; осередок торгівлі землеробського регіону; транспортний вузол (аеропорт); унів.; кафедральний собор XVI-XVII ст., храми, єпископський палац XVIII ст.

Сан-Луїс-Потосі (San Luis Potosi), штат у Центр. Мексиці, на Мексиканському нагір'ї; 63,1 тис. км², 2 млн. мшк.; адміністративний центр С.-Л.-П.; важливий гірничорудний район (миш'як, сурма, цинк, свинець, мідь); кольорова металургія; текстильна промисловість; вирощування пшениці та бавовни; розведення кіз та овець; експлуатація лісів.

Сан-Маріно (San Marino), Республіка Сан-Маріно, держава у Європі, на Апеннінському півостр., анклав на території Італії. Гориста (Тосканські Апенніни), клімат субтропічний середземноморський; хабі макі, дубові ліси. Санмаринці (80% населення), італійці; католики; у містах 91% населення; гол. м. С.-М. Туризм (бл. 3 млн. туристів щороку); виноробство; меблева, ювелірна промисловість; шосейний та авіаційний зв'язок з іт. портом Риміні. **Історія.** Засноване на межі III-IV ст.; у середньовіччі міська комуна, від XVII ст. незалежна; 1862 прийняло опіку Італії (договір про дружбу відновлювався у 1897, 1939, 1953, 1971), з якою перебуває в економічному союзі (спільна валюта й митні кордони), користується дотацією іт. уряду; чл. Ради Європи (з 1988) та ООН (з 1992). К

санний спорт, зимовий вид спорту, який полягає у якнайвищому подоланні льодового жолоба на спеціальних санях; змагання проводяться на одно- та двомісних санах у чоловіків, у жінок – на одномісних. I

Сан-Паулу, бразильський футбольний клуб; заснований 1935 у Сан-Паулу; стадіон *Морумбі*; кольори: білий; чемпіон штату Сан-Паулу – 17, чемпіон Бразилії – 4, міжконтинентальний Кубок – 2, Кубок Лібертадорес – 2; гол. тренер Нельсінью Батіста.

Сан-Паулу (São Paulo), м. у Бразилії, адміністративний центр штату С.-П., на р. Теті, неподалік від узбережжя Атлантичного о.; 9,5 млн. мшк., разом з метрополією – 15,2 млн.; найбільше м. Пд. Америки; вел. центр промисловості (текстильна, машинобудівна, транспортних засобів, хім.), культури, науки (4 унів.), торгівлі й туризму; значний транспортний вузол (аеропорт).

Сан-Паулу (São Paulo), штат у Пд.-Сх. Бразилії, на узбережжі Атлантичного о.; 247,9 тис. км², 31,2 млн. мшк.; адміністративний центр С.-П.; височинний; найважливіший господарський регіон країни; машинобудівна, металургійна, транспортних засобів, ливарна промисловість; гідроелектростанції;

вирощування бавовни, кави; тваринництво; гол. порт Сантуш.

Сан-Ремо (San Remo), м. у Пн.-Зх. Італії, в обл. Лігурія, над Лігурійським м.; 56 тис. мшк.; курорт і морські пляжі світового значення на Іт. Рив'єрі; міжнародний фестиваль іт. пісні.

Сан-Сальвадор (San Salvador, Вотлінг, індіанське Гуанаані), о-ву Атлантичному о., у архіпелазі Багами, у державі Багамські О-ви; 163 км², 465 тис. мшк.; низинний; рибальство; видобуток кам'яної солі; туризм; амер. станція контролю за космічними польотами; гол. м. і аеропорт Кокбарн-Таун.

Сан-Сальвадор (San Salvador), столиця Сальвадору, б. підніжжя вулкану С.-С.; 423 тис. мшк., міська агломерація 1,5 млн.; гол. промисловий (цукрова, тютюнова, текстильна, деревообробна) центр країни; транспортний вузол на Панамер. шосе; штаб-квартира Організації держав Центр. Америки; собори (XVIII ст.), палаци (в т.ч. президентський).

сансара, в індійських релігіях та філософії мандрівка душі, реінкарнація; карма вирішує характер наступного втілення (в образі людини, тварини, рослини, демона), віддаляючи або наближуючи кінцеву мету – мокшу.

Сан-Себастьян (San Sebastian), м. в Іспанії (Країна Басків), на узбережжі Біскайської зат.; 176 тис. мшк.; торговельний і рибальський порт; унів.; відомий туристичний центр і морський пляж; міжнародний кінофестиваль; церква Сан-Вісенте Мартир (XVI ст.); монастир Сан-Тальмо (XVI ст.) – теп. музей.

санскрит (давньоіндійська мова), гол. мова арійської цивілізації в Індії; різновиди: ведичний та класичний; зберігся до наших часів як мова індійського епосу, релігійних текстів, художньої та наукової літератури; письмо деванагарі.

Санта-Ана (Santa Ana), м. у Зх. Сальвадорі; 202 тис. мшк.; друге за величиною у країні; торговельний осередок регіону вирощування кави; текстильна, кавава промисловість; залізничний та автотомобільний вузол на Панамер. шосе.

Санта-Катаріна (Santa Catarina), штату Пд. Бразилії, на узбережжі Атлантичного о.; 95,3 тис. км², 4,5 млн. мшк.; адміністративний центр Флоріанополіс (порт); височинний; вирощування бананів, тютюну; свинарство; гол. у Бразилії осередок видобутку кам'яного вугілля.

Санта-Крус (Santa Cruz), м. у Болівії, б. підніжжя Анд; 695 тис. мшк.; друге за

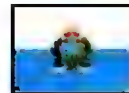
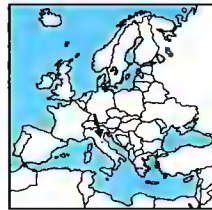

Сан-Маріно

61,2 км²

27,3 тис. мшк. (2001)

418 мшк. на км²

Столиця: Сан-Маріно

Державна мова: іт.

Грошова одиниця: євро

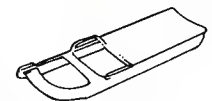

Санний спорт

Спортивні сани

розмірами м. Болівії; харчова, бавовняна, нафтопереробна промисловість; міжнародний аеропорт; унів.

Санта-Крус-де-Тенеріфе (Santa Cruz de Tenerife), м. в Іспанії, на о-ві Тенеріфе, в Атлантичному ок.; адміністративний центр Канарських о-вів; 200 тис. мшк.; торговельний порт із безмитною зоною, пасажирський порт і міжнародний аеропорт; нафтопереробний комбінат; унів.; відомий туристичний осередок та пляж.

сантали, народ групи мунда, проживає в Індії, Бангладеш, Бутані, Непалі; бл. 5,4 млн.; мова сантали.

санталове дерево (сандалове дерево), дерево родини сандалових, поширене в Пд.-Сх. Азії та Австралії; з біло-жовтої запашиної деревини виготовляють стільнично-декоративні вироби, кадильні палички; з неї одержують ефірну олію.

Санта-Марія (Mari Galante), ісп. карака, корабель Х. Колумба у першій подорожі до Америки; водотоннажність судна – 100-130 т, довж. – 26-35м; розбитий біля берегів Гаїті; збудовано багато копій С. М., остання – до 500-річчя відкриття Америки.

Санта-Фе (Santa Fe), м. в Аргентині, на р. Парана; адміністративний центр провінції С.-Ф.; 343 тис. мшк.; промисловий (м'ясна, текстильна) і торговельний центр аграрного регіону; доступний для морських кораблів порт; 2 унів.; музеї; старовинні церкви, монастирі та будівлі (XVIII-XIX ст.).

Санта-Фе (Santa Fe), м. у США, адміністративний центр штату Нью-Мексико, у Скелястих г.; 115 тис. мшк.; центр торгівлі, туризму, індійських промислів; музеї; палац губернатора та будинки місіонерів (XVII-XVIII ст.), кафедральний собор (XIX ст.).

Сантаяна (Santayana) Джордж, 1863-1952, амер. філософ, представник критичного реалізму; завдання філософії вбачав не в теоретичному поясненні світу, а в розробці морально-естетичної позиції щодо нього; оскільки світ емпіричних предметів є лише царством тваринної віри, С. ставить завдання знайти реальність, яка була б достовірною; такою реальністю є царство сутностей чи ідей; цей світ є індивідуальним; виділяє категорії справжнього і несправжнього буття; людина може знайти справжню цінність, занурюючись у світ сутностей.

санті- (с), префікс → одиниць вимірювання (Т), що означає множник 10² (одна сота), напр., 1 см = 0,01 м.

сантиметр (см), одиниця довжини, субкратна у системі СІ; 1 см = 0,01 м.

Санто-Домінго → Гаїті.

Санто-Домінго (Santo Domingo de Guzmán), столиця і гол. порт Домініканської Республіки, на узбережжі Карибського м.; міська агломерація 1,6 млн. мшк.; гол. промисловий (харчова, текстильна), культурно-науковий (2 унів.) країни; транспортний вузол (міжнародний аеропорт); пляжі; музеї; численні старовинні собори, в т.ч. кафедральний (XVI ст.), монастирі (XVI ст.), вежа Торре дель Оманехе (XVI ст.), ратуша (XVIII ст.), палаці, будинки.

Сан-Томе і Принсіпі (São Tomé e Príncipe), афр. держава на о-вах Гвінейської зат.; 2 гол. о-ви вулканічного походження – Сан-Томе (859 км²) і Принсіпі (142 км²), також малі прибережні о-ви. Гориста; клімат екваторіальний вологий. Народи банту. Платтаційне вирощування какао-бобів, кави, кокосової та олійної палми; рибальство.

Історія. Безлюдні о-ви, відкриті 1471 португальцями; від 1522 порт колонії; від 1951 формально заморська провінція; від 1975 незалежна республіка; монопартийна система і зв'язки з комуністичними країнами; у 80-х економічні вилощування та ріст опозиційних настроїв призвели до демократизації системи. 1990 нова конституція, легалізація опозиції; 1991 вільні вибори; співпраця з країнами Зх. (пер. з Португалією та Францією).

Сантр (Centre), департамент у Центр. Франції; 39,2 тис. км², 2,4 млн. мшк.; адміністративний центр Орлеан; низовина над р. Луара, налд. Центр. Масив; один з найважливіших сільськогосподарських регіонів країни: пшениця, ячмінь, ріпак, виноград, розведення худоби, овець і кіз; в-во зброї, гуми, вина; атомні електростанції; туризм (замки на Луарі).

Сантус (Santos), м. і важливий порт у Бразилії (штат Сан-Паулу), на узбережжі Атлантичного ок.; 429 тис. мшк.; світовий центр торгівлі кавою (біржа); цукрова, автомобільна промисловість; порт обслуговує Сан-Паулу та Болівію й Парагвай.

Сантьяго (Santiago), ісп. лицарський орден, заснований між 1160і 1170 для боротьби з мусульманами та опіки над пілігримами, що мандували до Сантьяго де Компостела; нагромадив великі багатства; 1493 піддав під королівську зверхність, перетворився на почесне товариство шляхти.

Сантьяго (Santiago), м. на пн. Домініканської Республіки; 308 тис. мшк.; друге за розмірами у країні; тютюнова, деревообробна промисловість; торговельний осередок аграрного регіону; 2 унів.

Сантьяго (Santiago de Chile), столиця Чилі, б. підніжжя Пд. Анд; 4,4 млн. мшк., міська агломерація 5,5 млн.; найбільше м. і гол. промисловий (бавовняна, чинбарська, хім.), культурно-науковий (2 АН, 3 унів.) і туристичний центр країни; торговельний центр аграрного регіону; транспортний вузол (аеропорт Панамер. шосе); музеї; храми і монастирі XVI-XVIII ст., громадські споруди XVIII ст., в т.ч. ратуша, шпиталь, президентський палац.

Сантьяго-де-Куба (Santiago de Cuba), м. і порт на Кубі, на Карибському м.; 495 тис. мшк.; друге м. країни; економічний (нафтопереробний комбінат, цементний завод, корабельня), науковий (унів.) і туристичний центр країни; транспортний вузол (міжнародний аеропорт).

Сан-Франсиску, ріка у Сх. Бразилії; довж. 2880 км, басейн 619 тис. км²; впадає у Атлантичний ок.; численні пороги і водоспади; гідроелектростанції (Прес Марлас, Пауло Афонсо); використані для зрошування; судноплавна дільниця; гол. м. Жуазейру.

Сан-Франциско (San Francisco), м. у США (штат Каліфорнія), важливий порт над Тихим ок.; 730 тис. мшк., міська агломерація 1,6 млн., метрополія С.-Ф.-Окленд-Сан-Хозе 6,4 млн.; друге за кількістю населення (після Лос-Анджелеса) м. зх. частини США, важливий торговельно-фінансовий осередок (Банк оф Америка), центр науки й культури (Каліфорнійський та Стенфордський унів.); в-во засобів транспорту, продуктів інформатики; вел. транспортний вузол. Місія ісп. францисканців, заснована 1776; 1848 поселення приєднане до США; стрімкий розвиток після відкриття у 1848 покладів золота у Каліфорнії; 1906 знищене землетрусом і пожежею; 1945 конференція, де було засновано ООН; 1951 мирний договір з Японією про завершення II Світової війни (підписало 48 держав).

Сан-Хозе (San Jose), м. у США (штат Каліфорнія), у метрополії Сан-Франциско; 800 тис. мшк., міська агломерація 1,5 млн.; переробка овочів і фруктів; в-во електроніки та літаків; торговий центр; транспортний вузол; унів.; музеї.

Сан-Хосе (San José), столиця Коста-Рики, у центр. частині країни; 294 тис.

мшк., міська агломерація 1 млн.; найбільше місто і промисловий (тютюнова, текстильна), торговельний, науковий (2 унів.), туристичний центр країни; транспортний вузол (Панамер. шосе, міжнародний аеропорт); музеї; старовинні церкви (кафедральний собор XVIII-XIX ст.), палаці (XIX ст.).

Сан-Хуан (San Juan), гол. порт Пуерто-Рико, на узбережжі Атлантичного ок.; 820 тис. мшк., міська агломерація 1,8 млн.; гол. промисловий (нафтохім., харчова, тютюнова), торговельний, культурно-науковий (унів.) центр країни; міжнародний аеропорт; важливий осередок туризму на Антильських о-вах.

Сапата (Zapata) Еміліано, 1879?-1919, керівник селянського партизанського руху в період мексиканської революції 1910-17; боровся до 1919; вбитий.

Сапеляк Степан Євстахійович, нар. 1951, укр. поет; член Укр. Гельсінської спілки; 1973 репресований; поетичні збірки: *З зіркою у камені*, *Відлуння віцилних строф*, *Тривалий рваний зойк*, *Журболис*; Шевченківська премія 1993.

сапери, солдати Інженерних військ.

Sapierl (Saplehl), боярско-магнатський, з XVII ст. князівський рід у Бел. князівстві Литовському і Речі Посполитій.

Сапковський (Sapkowski) Анджей, нар. 1948, пол. письменник-фантаст; наскрізний герой багатьох творів Вільмак змагається з монстрами у власному фантастично-казковому світі (книга *Wiedźmin*); книги *Останнє бажання*, *Меч призначення*.

сапоніни, стероїдні глікозиди, розповсюджені в рослинному світі, деякі отруйні (напр., соланін); водні розчини сильно піняться; с. застосовують як ліки, для в-ва миючих засобів та як стабілізатори емульсій і суспензій.

сапотекі, індіанці Мексики, бл. 300 тис.; засновники доколумбової цивілізації із центром в Монте-Альбані; пер. сільське населення.

Саппоро, м. в Японії, найбільше на о-ві Хоккайдо; 1,7 млн. мшк.; промисловий (харчова, текстильна, деревообробна галузі) центр; транспортний вузол; 4 унів.; зимові види спорту; зимовий фестиваль снігових скульптур; 1972 XI зимові Олімпійські ігри.

сапробіонти, організми, що проживають серед тваринних і рослинних решток (пер. в глибині і придномово мулі водоймищ) і розкладають їх, напр., бактерії, гриби (сапрофіти), а також дрібні безхребетні (сапрофаги).

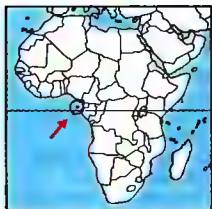

Сан-Томе і Принсіпі
1 тис. км²
165 тис. мшк. (2001)
171 мшк. на км²
Столиця: Сан-Томе
Державна мова: порт.
Грошова одиниця: добра



Сапфір

сапрофіти, бактерійні та грибові сапробіонти.

сапфір, блакитна, прозора відміна корунду; отримують також синтетично; використовують в ювелірній промисловості і точному приладобудуванні. І

Сапфо, VII/VI ст. до н.е., гр. поетеса; любовні, весільні пісні та гімни; *Пісні*.

сап'ян, фарбована козяча шкура рослиного дублення, застосовується для виготовлення високоякісних кушнірських виробів.

Саравак, штат у Малайзії, на пн. зх. о-ва Калімантан; 124,4 тис. км², 1,7 млн. мшк.; адміністративний центр Кучинг; височинно-гористий, ліси тропічні вологі; плантації каучуку; видобуток нафти; лісівництво.

Сарагоса (Zaragoza), м. в Іспанії, на р. Ебро, адміністративний центр Арагону; 594 тис. мшк.; автомобільна, цукрова, хім., взуттєва промисловість; унів.; військова академія; туристичний осередок; музеї; руїни рим. мурів; замок Альхафєрія з мечеттю (IX-XII ст.), церква XII-XVIII ст., 2 кафедральних собори (XII-XVI і XVII-XVIII ст., один із фресками Ф. Гойї-і-Лусьєнса), бржа, палаци. Рим. Кесаравгуста; з 1118 столиця Арагону; 1808-09 тривала облога і здобуття міста наполеонівськими військами.

Сараєво (Sarajevo), столиця Боснії та Герцеговини, у долині, в Динарських г.; бл. 450 тис. мшк.; господарські та культурні функції міста обмежені в результаті громадянської війни: дрібна промисловість; вузи (унів.); музеї; численні пам'ятки сх. архітектури; мечеті (XV-XVI ст.), церква, синагога (обидві XVI ст.), цитадель, міський мур (XVIII ст.), кафедральний собор (XVI, XVII ст.). З 2-ї полов. XVII ст. – тур. Сарайоваси, резиденція тур. намісників Боснії; з 1878 – під владою Австро-Угорщини; з 1918 – у Кор. СХС (з 1929 – Югославії); під час громадянської війни 1992-95 д. зруйоване.

сараєвський замах 28 VI 1914, замах, вчинений сербськими революціонерами на австр. спадкоємця престолу, ерцгерцога Франца Фердинанда та його дружини Софії; безпосередній привід початку І Світової війни.

сараявська революція 1914, замах, вчинений сербськими революціонерами на австр. спадкоємця престолу, ерцгерцога Франца Фердинанда та його дружини Софії; безпосередній привід початку І Світової війни.

сараявський замах 28 VI 1914, замах, вчинений сербськими революціонерами на австр. спадкоємця престолу, ерцгерцога Франца Фердинанда та його дружини Софії; безпосередній привід початку І Світової війни.

сараявський замах 28 VI 1914, замах, вчинений сербськими революціонерами на австр. спадкоємця престолу, ерцгерцога Франца Фердинанда та його дружини Софії; безпосередній привід початку І Світової війни.

сараявський замах 28 VI 1914, замах, вчинений сербськими революціонерами на австр. спадкоємця престолу, ерцгерцога Франца Фердинанда та його дружини Софії; безпосередній привід початку І Світової війни.



Сарана перелітна

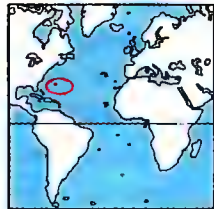

Саргосове море



Сардина

Саратов, обл. центр у Росії, порт на р. Волга; 899 тис. мшк.; залізничний вузол, аеропорт; машинобудівна, нафтопереробна, хім., деревообробна промисловість; 12 вузів (2 унів., консерваторія); центр авіаційних випробувань; музеї, собор (1-ї полов. XIX ст.)

сараценія, трав'яниста комахоїдна дикоросла рослина; поширена на болотах Пн. Америки; органами, які ловлять комах, є лайко- або глечикоподібні листки з вічком (довж. до 1 м); квітки жовті або червоні; як декоративну рослину вирощують у оранжерєях, іноді в кімнатах.

Саргосове море, зх. частина Атлантичного ок., у пн. півкулі, між 23° і 35° N та 68° і 30° W; 6-7 млн. км²; гл. до 6995 м; центр розлогої циркуляції поверхневих течій; поширені плаваючі саргосові водорості (від чого і назва); Бермудські о-ви. К

саргасові водорості, родина з відділу бурих водоростей; вегетативне тіло розгалужене, довж. до 1 м; поширені в теплих морях; найбільше скупчення с. в. у Саргосовому м.

Саргон I Великий, ? – бл. 2284 до н.е., засновник семітської держави Аккад (заснував також м. Аккад, столицю держави); завоював Шумер, Елам, Пн. Сирію, дійшов до Малої Азії та Середземного м.; зреформував, зокр., систему мір і ваг, організував армію.

сарданія (сардинієвропейська), морська риба з ряду оселедцеподібних, заселяє води Атлантичного ок., Середземного та Чорного м.; довж. бл. 26 см, ходить косяком, вел. господарське значення. І

Сардинія Королівство 1720-1861, іт. держава (Савоя), П'ємонт та Сардинія); утворене герцогом Савойським Віктором Амадеєм II, з 1848 конституційна монархія; гол. центр ризорудного м.; з 1858 – в союзі з Францією, після перемоги над Австрією (Сольфєрино 1859) та *походу тисячі* (1860) війська С. К. зайняли Апеннінський півостр.; 1861 – проголошення об'єднаного кор. Італії під правлінням Савойської династії.

Сардинія (Sardagna), о-в у Середземному м., обл. Італії, займає С. та прибережні о-ви; 24,1 тис. км², 1,6 млн. мшк.; адміністративний центр Кальярі; гори і плоскі височини, на пд. низ. Кампідано; хащі макі; середземноморське землеробство (зернов. маєлини, виноград, цитрусові); вилос сардин, тунця; видобуток цинкових та свинцевих руд, морської солеварні; туризм; численні морські пляжі. З часів античності до XI ст.

Саратов, обл. центр у Росії, порт на р. Волга; 899 тис. мшк.; залізничний вузол, аеропорт; машинобудівна, нафтопереробна, хім., деревообробна промисловість; 12 вузів (2 унів., консерваторія); центр авіаційних випробувань; музеї, собор (1-ї полов. XIX ст.)

Саратов, обл. центр у Росії, порт на р. Волга; 899 тис. мшк.; залізничний вузол, аеропорт; машинобудівна, нафтопереробна, хім., деревообробна промисловість; 12 вузів (2 унів., консерваторія); центр авіаційних випробувань; музеї, собор (1-ї полов. XIX ст.)

почергово під владою Карфагену, Риму, вандалів, Візантії та арабів; 1324-1713 – Іспанія; 1720-1860 у складі Кор. Сардинії (з Савоєю, П'ємонтою і з 1815 Генуєю) та з 1860 – об'єднаній Італії. К

сарі, жіноча сукня, укладена певним способом, з тканини у вигляді довгого прямокутника; с. носять в Індії, на Цейлоні та в Індонезії. І

саркодови, підтип найпростіших, поділяються на 4 підкласи: кореневіжки (голі та із зовнішнім черепашковим скелетом), радіолярії, акантарії, сонячники (за ін. системою класифікації 8 підкласів, в т.ч. амєби та форамініфери); бл. 11 тис. видів; принаймні на одній із стадій розвитку подібні до амєби (без пелікули).

сармати, кочові Іраномовні племена, споріднені зі скіфами; у VII-IV ст. до н.е. кочували в степах теп. Казахстану, Уралу, Поволжя (відомі пн. савромати); з III ст. до н.е. послали панівне становище в степах Пн. Причорномор'я; поділялися на язигів, роколанів, аланів тощо; кінець їхньому пануванню поклала навала готів (середина III ст. н.е.); частина с. взяла участь у Вел. переселенні народів.

сарна, сгавець із роду порожнистотних групи антилоп, водиться у скелястих гірських районах Європи та Азії; вис. у холмі бл. 90 см; тримається невеликими групами; охороняється; в Україні траплялася до XIX ст. у Карпатах. І

Сарни, м. у Рівненській обл., райцентр; 31 тис. мшк.; підприємства машинобудівної, легкої, харчової промисловості; вел. залізничний вузол; виникло у 1880, поблизу С. восени 1942 утворені перші відділи УПА.

саронг, декоративна тканина у Пд.-Сх. Азії; також різновид спідниці, яку носять на Яві, Малайському півостр. та в Таїланді. І

Сароян (Sargoyan) Вільям, 1908-81, амер. письменник вірменського походження; сповнений гумору та ліризму оповідання й романи (*Людська комедія*, *Пригоди Веслі Джексона*).

Сартр (Sartre) Жан Поль, 1905-80, фр. філософ, письменник, публіцист; співзасновник екзистенціалізму, який виводив із феноменології (*Буття і ніщо*); сутність індивідуальної екзистенції вищав свободу; спробував вступити в діалог з марксизмом, пізніше підтримав радикальні ліві сили; в останні роки життя займався етичними проблемами і змінив своє ставлення до Бога й

Сартр (Sartre) Жан Поль, 1905-80, фр. філософ, письменник, публіцист; співзасновник екзистенціалізму, який виводив із феноменології (*Буття і ніщо*); сутність індивідуальної екзистенції вищав свободу; спробував вступити в діалог з марксизмом, пізніше підтримав радикальні ліві сили; в останні роки життя займався етичними проблемами і змінив своє ставлення до Бога й

релігії; повісті (*Нудота, Дороги свободи*), оповідання, драми (*Мухи, Диявол і Господь Бог*), Нобелівська премія 1964 (не прийнята).

Сар'ян Мартірос, 1880-1972, вірменський маляр; краєвиди, портрети, натюрморти, стінописи узагальнених форм і яскравого колориту.

Саскачеван (Saskatchewan), провінція у Центр. Канаді; 652,3 тис. км², 1 млн. мшк.; гол. м.: Ріджайна (адміністративний центр), Саскатун; рівинни на межі Канадської платформи і Вел. Рівнин; післяльодовикові оз. (Атабаска); мішані ліси, лісотундра; землеробський район (пшениця, овес, льон; тваринництво); лісівництво; видобуток нафти, уранових руд; харчова, нафтопереробна промисловість.

Саскачеван, р. у Пн. Канаді; впадає в оз. Вінніпег, звідки витікає як Нельсон (впадає у Гудзонову зат.); довж. 1928 км; басейн 383 тис. км²; водоспади і бистрини; протікає через багато оз.; гідроелектростанції; гол. м.: Едмонтон, Саскатун.

Сассун (Sassoon) Відал, нар. 1928, дизайнер-перукар; обслуговував пошук моделей; створив безліч нових стилів зачісок, в т.ч. *форму* 1959, яка радикально змінила зачіски; 1965 перший салон у Нью-Йорку; ввів моду стрижки; створив нові стандарти простоти і гармонії; 1974 припинив роботу.

сатана (диявол, злий дух, спокусник), в християнстві грішний ангел, покараний Богом за пиху і неслухняність на вічне осудження і кинутий до пекла; вважається джерелом зла і гріха; владу с. переміг Ісус Христос, хоча наслідки зла відчужаються і надалі; віра в існування с. також в юдаїзмі та ісламі.

Сатавів, селище у Геродіоцькому районі Хмельницької обл., на березі р. Збруч (притока Дністра); 2 тис. мшк.; поблизу джерела мінеральних вод, турбаза; замок (XIV-XVI ст.), міська брама (XV-XVI ст.), Троїцький монастир (XVI-XVIII ст.), синагога (1532). Вперше згадується в літописі 1385.

сатира, спосіб художнього відображення дійсності, який полягає у висміюванні та осуді людських вад і негативних явищ життя; до XVIII ст. окремий вид поезії; у вузькому розумінні – викривальні вірші.

сатири, в гр. міфології боги плодючості і врожаю, близькі селенам; постійні товариші Діоніса; звичайно зображалися напівлюдьми-напіввовками; в рим. міфології – фавни.

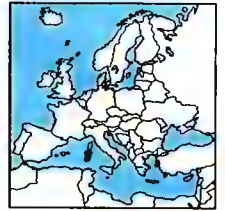

Сардинія



Сарі



Сарана



Саронг

саті, в Індії жінка, яка добровільно йде на вогнище, щоб згоріти разом з тілом свого померлого чоловіка.

Сатледж, р. в Китаї, Індії та Пакистані, гол. притока Інду; довж. 1500 км; гідроелектростанції; використовується для зрошування.

сатрап, намісник сатрапії (провінції) у древньому і середньовічному Ірані; у переносному значенні деспотичний адміністратор.

Сатурн (Saturn), серія амер. ракет-носіїв для виведення у космічний простір кораблів *Аполлон*.

Сатурн (Saturn), в рим. міфології один з найстарших іт. богів, ототожнюваний з гр. Кроносом; на честь С. вшановувалася радісна свято Сатурналії (17-23 XII), під час якого патриції за столами слугували своїм рабам.

Сатурн, шоста за віддаллю від Сонця планета Сонячної системи; газо-рідина куля, ймовірно, з малим залізо-каміяним ядром, сильно сплюснена (наслідок д. малої густини і швидкого обертального руху); випромінює інфрачервоні промені, інтенсивність яких більша, ніж це виникає з одержаної від Сонця енергії, що свідчить про внутрішнє нагрівання, викликане гравітаційним стисненням планети; товста атмосфера, з сильними вітрами, містить пер. водень, гелій та аміак; магнітне поле; 18 супутників (найбільший – Титан), система широких кільць уламків матерії; досліджували за допомогою космічних станцій *Піонер* та *Вояджер*. І

Сатурналії (Saturnalia), у стародавньому Римі свято на честь Сатурна.

сатяграха (сила правди), метод досягнення політичних цілей, який застосовував М.К. Ганді, зокр.. в період бороть-

би з брит. пануванням у Індії; рішучий опір без застосування сили.

Саудівська Аравія (Ель-Аравійя) ас-Саудійя; Королівство Саудівська Аравія; держава у Азії, на Аравійському півостр., на узбережжі Перської зат. та Червоного м. Поверхня височинна, на зх. масиви кристалічних гір (вис. до 3132 м); кам'янисті та піщані пустелі займають більшість території С. А.; на пн. Вел. Нефуд, на пд. Ар-Руб ель-Халі; клімат вкрай сухий тропічний, брак води; артезіанські колодязі в оазах та знесолена морська вода – основне джерело забезпечення водою населення; араби-саудійці 82%, прибульці з ін. араб. держав, іноземні робітники; держава релігійно-іслам; у містах 77% населення; гол. м.: Ер-Ріяд, Джидда, Мекка і Медіна (святі м. ісламу), Джанбу ель-Багр і Даммам (морські порти). Великі поклади нафти (бл. 1/3-1/4 світових) на суходолі та шельфі Перської зат.; найбільший виробник та експортер нафти у світі; нафтопереробна, металургійна промисловість, знесолення води; на зрошуваних територіях вирощування зернових та фінікової пальми; густа мережа нафтопроводів. **Історія.** У XVIII ст. рід Саудів, користуючись збройною підтримкою мусульманського братства вагабітів, розпочав об'єднання племен Аравійського півостр.; від 1927 Кор. Ель-Гіджазу і Наджду, утворене Ібн Саудом, від 1932 під теп. назвою; спадкова абсолютна монархія, зобов'язує мусульманське право (шаріат); 1964-75 король Фейсала; після його загибелі 1975-82 король Халед. З 1982 король Фахд Ібн Абдулазіз Рахман Аль-Сауд, який підтримує ваххабізм, в т. ч. і на території країн СНД. 2002 С.А.

активно втручається у розв'язання палестинсько-ізраїльського конфлікту (план наслідного принца Абдалли). Співзасновниця Ліги араб. держав; тісна військова співпраця із США (амер. воєнна база у Ез-Загран); С. А. брала участь у війні 1991 у Перській затоці на боці антиіракської коаліції, дозволила розташувати війська союзників на власній території. К

Саудівська династія, панівна в Саудівській Аравії з 1932; виникла у XVIII ст. на Аравійському півостр., пов'язана із вагабітами – релігійним рухом оновлення ісламу; творцем держави та її першим королем був Абд ель-Азіз II ас-Сууд (відомий як Ібн Сауд).

сауна, фінська лазня; для с. заснована на контрасті темп.: гаряче сухе повітря парної (темп. 90-140°C, вологість 5-15%) і холодної води басейну або природного водоїмища.

саундтрек, фонограма до естрадного виступу або фільму.

Саура (Saura) Карлос, нар. 1932, ісп. кінорежисер; гол. представник нової хвилі в ісп. кіно; викривальні, часто метафоричні соціально-політичні й психологічні драми (*Полов'янка*, *Анна і воєн.*, *Нічодні крука*, *Кузина Анхеліка*, *Із чин'я ланчми очима*); фільми-балети (*Нармен*); ректор і проф. кіношколи в Мадриді.

сафари, в Сх. Африці караванний похід; у т. зв. "чорній" Африці – похід на полювання.

Сахалін, о-в у Росії, на Далекому Сході між Охотським та Японським морями; 76,4 тис. км², гористий (вис. до 1609 м); великі поклади нафти і природного газу; 1995 катастрофічний землетрус, під час якого загинуло бл. 3 тис. мшк. селища Нефтегорськ. К

Сахара, пустеля в Пн. Африці, найбільша на Землі; бл. 7 млн. км²; більша частина поверхні височинна; в середній частині розлогі гірські масиви – Тибести (до 3415 м), Ахагагар; у С. з'являються кам'янисті пустелі (хамада), щербеневі (серір), піщані (ерг); тропічний, д. сухий клімат; спорадичні опади, в середньому на рік від декількох до 100 мм в горах і 200 мм в пн. і пд. краях; д. вел. добові й річні амплітуди темп.; численні ваді, періодично зникаючі солоні оз.; в багатьох регіонах артезіанські води; напівпустелі, пустелі, сухі савани; населення скупчене в оазах (Тутут, Біскіра, Ель-Куффра); експлуатація багатих родовищ нафти і природного газу (Алжир, Лівія); транспорт пер. в'ючний. К

сахари → сахариди.

сахариди (вуглеводи, сахари), високогидрофільні альдегіди і кетони та їх похідні; д. поширені у рослинних (бл. 80% сухої маси) і в тваринних (бл. 2% сухої маси) організмах; виконують багато функцій, напр., запасних (крохмаль, глікоген) та структурних (целюлоза, хітин) речовин; розрізняють моносахариди, олігосахариди та полісахариди. Т (с. 1092)

сахарин, синтетична органічна сполука, у 550 разів солодша за харчовий цукор; застосовується замість цукру при захворюванні на діабет; с. не засвоюється організмом.

Сахаров Андрій Дмитрович, 1921-89, рос. фізик-теоретик; рад. дисидент; праці з фізики плазми та термоядерних реакцій; вел. внесок у створення СРСР водневої бомби; у 60-х виступав проти пробних атомних вибухів; діяльність у правозахисному русі в СРСР; репресований, 1980-86 висланий у м. Горький (Нижній Новгород); Нобелівська премія Миру 1975; від 1988 Європарламентом встановлена міжнародна премія ім. С. за гуманітарну діяльність у галузі прав людини.

сахароза (буряковий цукор), дисахарид із солодким смаком, найпоширеніша підсолоджуюча речовина; в промисловому масштабі одержують з цукрової тростини і цукрової буряку; → сахариди (Т).

Сахель (Тропікальний Сахель), географічний регіон в Африці, на пд. від Сахари, звично вважається пн. частиною регіону Судан; суха пора 9-11 місяців; опади д. нерегулярні, з'являються кількірні періоди посух – останні катастрофічні посухи 1968-74, 1981-84; напівпустелі, сухі савани, кочівницьке розведення худоби.

сачок, пристрій для вилову риби, пер. річкової; сітчаста тканина, натягнена на 2 перехрещенні дугах, підвищених на довгій палиці.

Саяни (Саяни), 2 гірські пасма в Росії, в горах Пд. Сибіру; Сх. Саяни, вис. до 3491 м, довж. бл. 1000 км; тайга, кам'яниста тундра; Зх. Саяни, вис. до 3121 м, довж. 600 км; зламом протікає р. Єнісей; кам'яні розсіпи; лісоцест; у С. поклади золота, залізних руд і поліметалів, бокситів, азбесту.

Свазіленд (Ngwane Swaziland), держава у Пд.-Сх. Африці. Височинна; клімат тропічний вологий; савани, хвойні та евкаліптові ліси. Народи банту, в осн. анімисти, протестанти, католики. Сла-

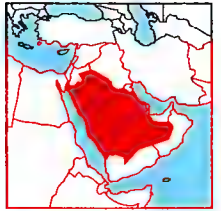

Саудівська Аравія
2148 тис. км²
22,8 млн. мшк. (2001)
10 мшк. на км²
Столиця: Ер-Ріяд
Державна мова: араб.
Грошова одиниця:
Саудівський реал

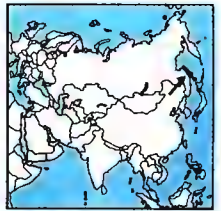

Сахалін

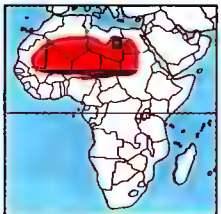

Сахара

Сатурн		• Пан
Середня відстань від Сонця	1427 млн. км	• Атлас
Діаметр	120 600 км	• Прометей
Маса	95,7 маси Землі	• Пандора
Густина	0,7 (води = 1)	• Епіметей
Температура зовнішнього шару хмар	-180°C	• Янус
Період обертання навколо Сонця	29,47 земного року	• Мімас
Період обертання навколо власної осі	10 год. 14 хв.	• Енцелад
Гравітаційне прискорення	10,52 м/с²	• Тетія
Кут нахилу екватора до орбіти	26,7°	• Телесто
		• Каліпсо
		• Діона
		• Елена
		• Рея
		• Титан
		• Гіперіон
		• Япет
		• Феба
Супутники (діаметр):		
Титан (5150 км), Рея (1530), Япет (1435 км) і 15 менших		

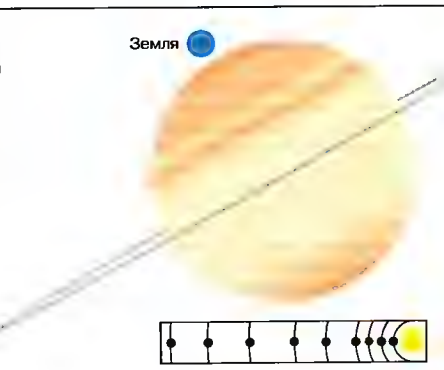

Найпоширеніші у природі сахариди

Вид, назва та символ **Де містяться**

Моносахариди

Пентози
арабіноза (Ara)
дезоксирибоза – ксиліоза (Xyl)
рибоза (Rib)
Гексози
глюкозамін (GlcN)
фруктоза (Fru)
фуккоза (Fuc)
галактоза (Gal)
глюкоза (Glc)

слизи і рослинні клеї, пектини, геміцелюлоза дезоксирибонуклеїнові кислоти (ДНК) ксилани, геміцелюлоза (солома, грис, горіховий шкаралупа) нуклеїнові кислоти (РНК), нуклеотиди, коензим А, вітамін В₁₂
хїтин, гіалуронова кислота, глікопротеїни, гліколіпіди фрукти, мед, насіння, сахароза, інулін, леван морські водорості, рослинні клеї, глікопротеїни лактоза, слизи і рослинні клеї, пектини, геміцелюлоза всі живі організми

Олігосахариди

Дисахариди
целюбоза
мальтоза
лактоза
сахароза

складник целюлози складник крохмалю, бактеріодекстранів, солоду молоко ссавців поширена у рослинному світі (ос. у цукровому буряку, цукрової тростині) комахи, гриби, дріжджі, водорості

трегалоза
Трисахариди
целотріоза
генціаноза
рафіноза

складник целюлози кореневище рослин родини тирличевих (Gentianaceae) гол. чином у насінні бавовника, евкаліптовій манні

Полісахариди

Фруктани
інулін
леван
Галактини
караган
Глюкани
нігеран
ламинаран
амілоза
глікоген
целюлоза

кульбаба лікарська, жоржина садова, топінамбур різноманітні трави

багрянники (Rhodophyceae)

плісневий гриб (Aspergillus niger), ірландський мох бурі водорості, гриби, дріжджі різноманітні рослини, складник крохмалю тваринні організми, бактерії, зерно деяких видів кукурудзи спільна для всіх рослин складова частина стінок клітин, волокна бавовни містять бл.95%, деревина – бл. 50% ц.

Аміндезоксиглюкани
хїтин

панцирі раків, крабів, комах, стінки клітин грибів, бактерій

борозвинена сільськогосподарська країна (цукрова тростина, кукурудза, сорго; розведення худоби, овець); експлуатація лісів; видобуток азбесту, залізних руд; цукрова, м'ясна промисловість. **Історія.** У 1815 племінна держава народу С., 1894 залежна від Трансваалю; від 1903 протекторат брит. С.; від 1967 автономія; від 1968 незалежна конституційна монархія; чл. Брит. Співдружності; економічні зв'язки і політична залежність від ПАР; 1973-82 абсолютизм короля Собхузи II (панував від 1921); 1978 нова конституція; 1982-86 сутичка за владу в королівській родині; від 1989 зріст опозиційних настроїв і посилення репресій. **К Свалява** (в минулому – Золява, Солява, Сольва), м. у Закарпатській обл., район центр, на р. Латориці (притока Бодрогу, басейн Дунаю), при впадінні в неї р. Свалявки; 20 тис. мешк.; близько 100 джерел мінеральних вод, санаторії; музей; Михайлівська церква (1588, 1759).

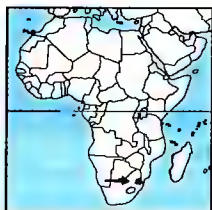

Свазіленд
17,4 тис. км²
1104,3 тис. мешк. (2001)
63 мешк. на км²
Столиця: Мбабане
Державні мови: свазі, англ.
Грошові одиниці: мілангені

Перша письмова згадка в документах XII ст.
Сварог, головний бог у дохристиянській східнослов'янській міфології, його імення виводять або від санскритського *svargas* – небо, або ж пояснюють його як *світлогористі*.
свастика, знак у вигляді рівностороннього хреста із заламаними під прямим кутом кінцями, з'являється у давніх культурах різних народів; герб нацистської партії; з 1933 – офіційний символ III Райху. I
Сватове (до 1825, 1825-57 військове поселення Новокатеринослав, 1857-1923 Сватова Луцка), м. у Луганській обл., район центр, 22 тис. мешк.; підприємства машинобудівної, легкої промисловості. Заснована 1704.
Сведенборг (Swedenborg) Емануель, 1668-1772, шведський вчений і теософ-містик; праці з гірництва, математики, астрономії; технічні проекти; розробив метафізичну пантеїстичну

систему; 1743 створив релігійну спільноту *Новий Єрусалим*; провісник теософії; послідовники С. у різних країнах, пер. у США і Великій Британії.
Свейз (Свейзі) (Swayze) Патрік, нар. 1952, амер. кіноактор, артист балету; ролі у фільмах *Ізабел*, *Брудні танці*, *Примара*, *На гребені хвиль*; входить до двадцятки найпопулярніших акторів Голлівуду.
свербуна, родина кліщів; бл. 20 видів, що живуть у землі, є паразитами людини і тварин (самиці прогризають ходи у роговому шарі шкіри); небезпечні. I
свердління, різновид обробки різанням; полягає у виконанні отворів (або збільшенні їх діаметра) в певному матеріалі за допомогою різального інструмента – свердла; ручне с. здійснюється за допомогою дріль, машинне – на свердильному верстаті. I
Свердловськ → Єкатеринбург.
Свердловськ, м. у Луганській обл.: 85 тис. мешк.; підприємства вугільної, машинобудівної, легкої, харчової промисловості, будівельних матеріалів. Утворене 1938 внаслідок об'єднання с. Шаранівне і Довжанка.
Сверстюк Євген Олександрович, нар. 1928, укр. письменник, громадський діяч; за критику антидемократичної політики в рад. державі 1972 заарештований, засуджений на 7 років таборів і 5 заслання; у 80-90-х активна участь у відродженні Укр. Автокефальної Православної Церкви; праці *Собор у ринтованні*, *Іван Котляревський сміється*; Шевченківська премія 1995.
Световій (Suetonius) Гай С. Транквіл, бл. 70 – бл. 140, рим. історик; автор твору *Про життя цезарів* – біографії 12 імператорів від Октавіана до Доміціана.
Свенціцький Іларіон Семенович, 1876-1956, укр. учений і громадський діяч; проф. Львівського унів., організатор та дир. (1908-52) Національного музею у Львові; праці зі слов'янської філології, етнології, фольклористики та мистецтвознавства, історії болгарської літератури; монографії про початки укр. книгодрукування та розвиток білоруської літератури; славістична школа; *Іконос Галицької України XV-XVI ст.*
Свидригайло (Швигригайла, православне ім'я Лев, католицьке Болеслав), бл. 1370-1452, вел. кн. литовський 1430-32, син Ольгерда; скинутий з престолу литовською і пол. католицькою знаттю; подовжував боротьбу за владу, спираючись на руські землі Великого князівства Литовського, але 1435 за-

знав поразки; з 1442 князював на Волині.
свинець, Pb, хім. елемент з атомним числом 82; блакитно-сірий, м'який, легкоплавкий метал; хім. активний; на повітрі вкривається захисною плівкою окисів і карбонату; легко вступає в реакцію з тими кислотами, з якими утворює розчинні солі (напр., азотною), та сильними основами; містяться в мінералах (галеніт, церузит); застосовується для виготовлення хім. апаратури, пластин акумуляторів, захисних екранів від іонізуючого випромінювання, у сплавах та для свинцевих покриттів; відомий ще з стародавніх часів; с. та його сполуки д. отруйні. T
свині, родина нежуйних парнокопитних ссавців; трапляються на всіх континентах, крім Австралії та Антарктиди; 8 видів; видовжена морда, що закінчується голім хрящовим рухливим рильцем; с. домашня, кабан, бабрус; усеїдні.
свинка → паротит епідемічний.
свинка морська, гризун, походить з Бразилії та Перу, розводили інки заради м'яса; довж. тіла бл. 35 см (хвоста немає); популярна як хатня тварина та у лабораторних дослідах. I
свинюшка товста, шапинковий гриб класу базидіоміцетів; шапинка коричнева, до 20 см в діаметрі; раніше вважалася умовно їстівним грибом, теп. отруйним.
свинюшка тонка, умовно їстівний гриб класу базидіоміцетів; характерне лішкоподібне заглиблення у центрі шапинки, сильно підвернуті краї; росте у хвойних та листяних лісах.
свиня морська, дельфіни, що водяться у Балтійському та ін. морях пн. півкулі; довж. бл. 1,8 м; рідкісні.
свиня свійська, свійська тварина, що походить від дикого кабана; розводять задля м'яса, сала та шкіри. I (с. 1094)
свята, верхній укр. чоловічий і жіночий одяг із дмотканого сірого та білого сукна; за кроєм прямокустий із вусами – клинами по боках, з відрізною спинкою, із зборами і прохідкою (розрізами по боках). I (с. 1094)
Свідзинський Володимир Юхимович, 1885-1941, укр. поет, ред., перекладач (*Слово о полку Ігоревім*, Арістофан, фр. та пол. поезія); доробок невел. за обсягом, але займає значне місце в укр. літературі; *Ліричні поезії*, *Вересень*, *Поезії*, загинув за нез'ясованих обставин під час евакуації з Харкова.
Свідки Єгови, *Товариство свідків Єгови*; протестантська організація *Міжнарод-*



Свастика



Свербун коростяний

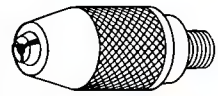

патрон для закріплення свердла

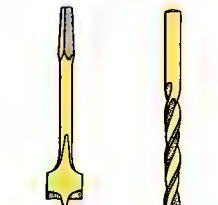

центрувальне спіральне

Свердла

Свердління

Свинець
атомна маса 207,2;
густина 11,35 г/см³;
темп. пл. 327,502°С;
темп. кип. 1740°С

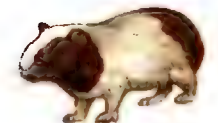

Морська свинка



Свиня свійська



Світа

не товариство дослідників Біблії заснована Ч. Расселом 1872 у Пенсільванії; з 1931 називається С.Є.; єдиним богом визнають Єгови, Ісуса Христа вважають породженням Єгови, виконавцем його волі; відкидають гол. християнські догмати (триєдинство Бога, безсмертя душі); вважають, що земний світ – царство сатани, яке загине (за винятком самих свідків Єгови) у битві між сатаною і Єговою (Армегедон), на землі настане царство Боже.

свідомість: 1) у психології найвищий рівень регулювання поведінки людини; специфічна внутрішня здатність безпосереднього пізнання оточення, власної особи і співвідношення з оточенням, яке проходить на трьох рівнях: рефлексивному, поняттєво-словесному і на рівні самосвідомості; 2) у філософії знаряддя формування пізнавального поля, яке дозволяє по усвідомленим елементам світу в межах цілісної моделі відобразити дійсність.

свійська птиця, птиця (кури, качки, гуси, індика, цесарки та ін.), яку розводять для отримання м'яса, яєць, пір'я.

свінг, 1) боковий дальній удар в боксі; 2) різновид джазу з сольними імпровізаціями.

світанок, освітлення неба перед сходом Сонця розсіяним у атмосфері світлом.

Світ дитячий, укр. ілюстрований дитячий журнал, виходив у Львові 1929-39 з різною періодичністю; відновлений 1992.

Світличний Іван Олексійович, 1929-92, укр. поет, критик, брат Надії С.; з поетичною шістдесятників; інкримінована антирад, діяльність, звільнений з роботи, позбавлений змоги друкуватися; 1965 й 1972 заарештований (вдруге

засуджений на 7 років таборів суворого режиму та 5 років заслання); передмова до самвидавного документу Укр. юристи під судом КГБ; перекладач, зокр. з фр.; *Серце для куль і для рим*; Шевченківська премія 1994.

Світличський Григорій Петрович, 1872-1948, укр. маляр, музикант, композитор; тематика малювання пов'язана з музикою (*Вечірні мелодії*), портрети (*Чайковський на Україні*).

світло (оптичне випромінювання), електромагнітне випромінювання з довжиною хвилі від бл. 0,4 мкм до бл. 0,76 мкм, яке викликає у людини зорові відчуття; до с. зараховують також ультрафіолетове та інфрачервоне випромінювання; у деяких ф. явищах (напр., дифракції, інтерференції, поляризації) с. виявляє хвильову природу, а в ін. (напр., випромінюванні с. атомами, фотоелектричному ефекті) – корпускулярну (с. становить потік фотонів); швидкість поширення с. у вакуумі становить 299 792 458 м/с (бл. 300 000 км/с); біле с. містить всі довжини хвиль, монохромне с. (одноколірне) – одну довжину, точніше, довжини хвиль з д. вузького діапазону. 1

Світло, укр. педагогічний журнал для родини й школи; виходив у 1910-14 у Києві; статті з питань укр. культури й науки, педагогіки й виховання.

світловод, волокно із скла чи штучного матеріалу, а також трубка або півка для передавання світла навіть на д. великі відстані завдяки ефекту багаторазового поного внутрішнього відбиття; використовується, напр., у телетрансляції, медичних приладах для спостереження органів зсередини, напр., ендоскоп.

Світло
Природа світла і його місце в електромагнітному спектрі

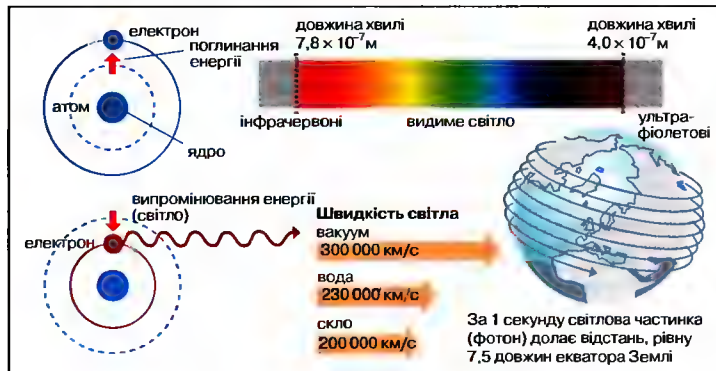

Світловодськ (у 1961-62 – Хрущов, 1962-69 – Кременес), м. у Кіровоградській обл., районцентр; 60 тис. мшк.; підприємства металургійної, машинобудівної, хім. промисловості, Кременчуцька ГЕС. Заснований 1951 поблизу затоплених водами Кременчуцького водосховища м. Новогеорґіївська та Крилова (відоміх із XVII ст.).

світлозодікальне, слабке світіння, видиме ясної ночі над горизонтом (після заходу чи перед сходом Сонця) – сонячне світло, розсіяне міжпланетним пилом.

світлочутливість, ступінь реагування фотоматеріалу на дію світла; для негативних матеріалів с. визначається в одиницях різних шкал – обов'язкової теп. ISO, а також колишніх – ASA, DIN, ГОСТ T

світляки, родина жуків, личинки та дорослі особи яких мають орган свічення (у період розмноження слугує самцям для приваблювання самоць); бл. 1 тис. видів, зустрічаються пер. у тропіках. 1

Світова конфедерація праці (до 1968 Міжнародна Конфедерація Християнських Профспілок), міжнародний центр профспілок, заснований 1920, гуртує профспілки, що стоять на християнських засадах.

Світова організація інтелектуальної власності (World Intellectual Property Organization, WIPO), спеціалізована організація ООН, існує з 1970; мета: охорона інтелектуальної власності у світі (літературної, мистецької, промислової).

Світова організація охорони здоров'я (World Health Organization, WHO), спеціалізована установа ООН, створена 1948; діяльність скерована на уніфікацію, кодифікацію та координацію методів лікування й профілактики, поборювання інфекційних хвороб, розвитку наукових досліджень. 1

Світова організація торгівлі (World Trade Organization, WTO), міжнародна організація, існує від 1995; утворена рішенням більшості держав ГАТТ як спадкоємиця (правонаступниця) з метою здійснення інтенсивної лібералізації торгівлі і нагляду за діяльністю в цьому напрямі.

Світова Рада Церков, організація, що об'єднує автономні християнські Церкви з метою проведення екуменічної діяльності; створена 1948 у Амстердамі на конгресі представників 147 Церков, теп. бл. 300 членів із бл. 100 країн.

Світова Федерація професійних спілок, міжнародне центральне управління профспілок, засноване 1945; після виходу з нього 1949 частини профспілок (створили Міжнародну Конфедерацію Вільних Профспілок) об'єднувала прорад. й комуністичні профспілки.

Світовий банк → Міжнародний банк реконструкції і розвитку.

Світазь, найбільше оз. у групі Шацьких оз., в Україні на Поліссі (Волинська обл.) у складі Шацького природного національного парку; площа 26 км²; пл. 58 м; прозорість води до 8 м; живиться пер. підземними водами.

Свіфт (Swift) Джонатан, 1667-1745, англ. письменник ірландського походження; англіканський священик; знаменитий представник епохи Просвітництва; фантастично-пригодницький роман *Мандрі Гуллівера*, в якому піддані критичі утопічні погляди на ідеальне суспільство; памфлети, в т.ч. на захист прав ірландців.

свічка запалювання, електроди для створення іскри у циліндрі двигуна внутрішнього згорання, що запалює паливно-повітряну суміш; с. з'єднана з котушкою запалювання або магнето. 1 **свічник,** твір декоративно-ужиткового мистецтва, призначений для закріплення свічок, якими освітлюють інтер'єр; може бути напольним, настільним (канделябр) або підвісним (люстра), на одну чи більше свічок.

Свобода, Рівність, Братерство (Liberte, Egalite, Fraternite), гасло фр. революції 1789-99 та девіз Французької республіки.

Свята Єлена (Saint Helens), територія у володінні Великої Британії на кількох вулканічних о-вах (Св. Єлени, Вознесіння, Трістан-да-Кунья) у пд. частині Атлантичного ок.; 314 км²; 6 тис. мшк.; адміністративний центр Джеймстаун; державна мова англ.

святя релігійні, вибрані дні в році, призначені для святкування окремих релігійних обрядів; в розвинутих релігіях найчастіше вшановують міфічні чи історичні події з життя богів, засновників релігії, св.; у християнстві гол. с. р. Великдень і Різдво.

святі, особи, визнані традицією чи на підставі акту канонізації (в католицизмі) носіями найвищих релігійних якостей; с. стають найчастіше: мученики за віру, видатні теологи, містики, видатні представники Церкви й орденів, місіонери; культ с. поширений, зокр., в католицизмі, православ'ї та ісламі.

Залежність між шкалами світлочутливості в одиницях ISO = (ASA/DIN)⁰

° ISO:	(100/21) ⁰
	(125/22) ⁰
	(160/23) ⁰
	(200/24) ⁰
	(250/25) ⁰
	(320/26) ⁰
	(400/27) ⁰
	(500/28) ⁰
	(640/29) ⁰
	(800/30) ⁰
	(1000/31) ⁰
	(1250/32) ⁰
	(1600/33) ⁰
	(2000/34) ⁰



Світляки



Знак Світової організації охорони здоров'я

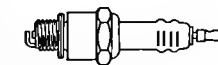

Свічка запалювання

Святі дари, у православ'ї хліб з пшеничного борошна, замішаний на воді, і вино (червоне виноградне), ритуально підготовлені священником біля вівтаря для причащення віруючих; С. д. освячують після літургії і зберігають у дарохранительниці на престолі у вівтарі, а переносяться в дароносиях.

святість: 1) релігійна вартість, ототожнювана в абсолютному сенсі з Богом; приписується також релігійним інституціям (Церква), особам (святі), речам (святі книги); 2) сакральне – протилежність профанному.

Святки, 12 днів (25 XII (7 I) Різдва Христового до 6 (19 I) Хрещення; за народною традицією супроводжуються ворожінням, співами, переодяганням і танцями.

Святовит (Світовит), чотирилийкий слов'янський бог Сонця, пізніше бог війни та достатку.

Святого Георга протока, між о-вами Ірландією та Великобританією; довж. 154 км, шир. 75 км; гл. 82 м; сполучає Ірландське м. з відкритим Атлантичним ок.; порти: Дублін (Ірландія), Голігед (Велика Британія).

Святого Іллі гори, гірське пасмо у Пн. Америці, у Пн. Кордильєрах, над зат. Аляска, в США і Канаді; довж. 320 км; вис. до 6050 м (г. Логан, найвища в Канаді); вел. гірські льодовики: Маласпіна, Ромера.

Святого Лаврентія затока, частина Атлантичного ок. б. берегів Канади, між Лабрадором, Ньюфаундлендом, Новою Шотландією; 263 тис. км²; гл. 572 м; о-ви Принс Едуард, Антикості; естуарій р. Св. Лаврентія; дорога до Водного шляху Св. Лаврентія; порти: Квебек, Сет-Іль.

Святого Лаврентія ріка, р. у Канаді, у верхній течії прикордонна із США; довж. бл. 1200 км, басейн 1,4 млн. км²; витікає з оз. Онтаріо, впадає естуарієм у зат. Св. Лаврентія; греблі та гідроелектростанції; сполучена каналом з р. Іудзон; судноплавна; разом із Вел. оз. утворює Водний шлях св. Лаврентія, що сполучає внутрішні райони з Атлантичним ок.; гол. м.: Кінгстон, Монреаль, Квебек.

Святого Петра площа, всесвітньо відома площа у Ватикані; еліпсоподібної форми; діаметр 240 м; архітектор Л. Берніні.

Святої Єлени острів, вулканічний о-в у Атлантичному ок., належить брит. залежній території Св. Єлена; 122 км²; бл. 6 тис. мешк.; гол. м. і порт Джеймстаун.

Відкритий 1502 португальцями; 1673 зайнятий англіцями, від 1834 брит. колонія; 1815-21 місце заслання і смерті Наполеона I.

Святослав Ігорович, ?-972, київський кн. з 945, самостійно правив з 60-х X ст., син кн. Ігоря і Ольги, батько Ярополка і Володимира Великого; 965-67 розгромив Волзьку Болгарію, Хозарський каганат, підкорив в'ятчів, ясів (осетинів), касогів (черкесів); 968-69 похід на дунайську Болгарію і спроба закріпитися спричинили війну з Візантійською імперією (969-971), в якій С. I. зазнав поразки; убитий печенігами.

Святослав Ярославич, 1027-76, кн. чернігівський з 1054 і київський з 1073, син Ярослава Мудрого, батько Олега, зв. Гориславичем; 1054-72 співправитель Русі разом з братами Ізяславом і Всеволодом; 1073 при підтримці Всеволода відібрав у Ізяслава київський престол; один з укладачів *Правди Ярославици*; на його замовлення укладено *Ізборники* 1073 і 1076.

Святці, православна церковна книга, що складається з місяцеслова, пасхалії (таблиця для щорічного визначення часу Великодня), декких молитов і співів; список святих і свят у календарному порядку.

священник, у християнстві особа, що відправляє релігійний культ (складення жертви, керівництво молитвою, благословення осіб і речей) у спільноті віруючих; с. є авторитетом в інтерпретації відкровлення, моральної науки й релігійного права; посада с. відсутня у більшості протестантських церков.

священство, у релігії сан і функція поєднання між Богом і людьми; у Католицькій, Православній та Англійській Церквах таїнство.

Сеара (Seara), штат у Пн.-Сх. Бразилії, на узбережжі Атлантичного ок.; 150,6 тис. км², 6,4 млн. мешк.; адміністративний центр і гол. порт Форталеза; височинно-гористий; субтропічні ліси (збір вуску); вирощування цукрової тростини, бавовни; тваринництво.

Себу (Sebu), м. на Філіппінах, на о-ві С.; 610 тис. мешк.; цукрова, нафтохім. промисловість; гол. порт о-ва; вивіз цукру, копри; 5 унів.

Севан, оз. у Вірменії, найбільше на Кавказі, на вис. 1900 м; 1240 км², глб. до 83 м; витікає Раздан; живиться водами Арпі (притока Араксу).

Севастополь, м. центрального підпорядкування у АР Крим, у передгір'ях Кримських г., на березі Чорного м.; 362

тис. мешк.; значний промисловий центр (провідні галузі – суднобудівна, приладобудівна, харчова). Морський порт; вуз. 3 театри, музеї, акваріум Інституту біології під морів НАНУ, Херсонський історико-культурний заповідник, у околицях заказники мис Аїя та Чорна Річка; центр туризму (бази, готелі), багатий пам'ятками, зокр. руїни м. Херсонеса Таврійського (V ст. до н.е.), Миколаївська церква-піраміда (1857), Графська пристань (1846), Володимирський собор (1853-88). Заснований 1783 як військово-морський оборонний пункт Ахтіар, сучасна назва з 1784.

Северний Полюс (Северный Полюс), рос. дрейфуючі науково-дослідні станції, які організовують від 1937 на крижаних у Пн. Льодовитому ок.; отримують чергові номери; спостереження за рухом криги та ін. досліді.

Севілья (Sevilla), м. в Іспанії, на березі р. Гвадалквівір, адміністративний центр обл. Андалузії; 656 тис. мешк.; вел. промисловий (автомобільна, авіаційна, хім. текстильна) і торговельний центр; транспортний вузол; унів.; туристичний осередок; алькасар XIV ст. зі славними парками, церква XIII-XVIII ст., у г.ч. кафедральний собор XV/XVI ст. з вежею Ла-Хіральда (XII ст.), ратуша XVI ст., старовинні мінарети, палаці XVI-XVIII ст., будинки унів., кам'яниці. Старовинний Гіспаліс, з 1248 у складі Кастилії; 1503-1717 садиба Каса-де-Контратасьйон-де-лас-Індіа, один з гол. центрів світової торгівлі, осередок наук і мистецтв.

сегмент круга, частина круга, що утворюється хордою та дугою, на яку спирається. I

сегрегація, фактичне чи юридичне відокремлення в межах одного суспільства тих суспільних груп, які відрізняються за етнічними, релігійними чи расовими ознаками.

Сеговія (Segovia), м. у Центр. Іспанії (Кастилія-Леон); 54 тис. мешк.; промисловий (текстиль, порцеляна), туристичний і торговельний центр; музеї, старовинний рим. акведук (I-II ст.); численні храми й монастирі X-XVII ст., кафедральний собор, алькасар (XI, XIV, XV, XIX ст.), палаці, кам'яниці.

Сеговія (Segovia) Адрес, 1893-1987, ісп. гітарист; вважається найзнаменитішим гітаристом XX ст.; окрім класичного репертуару виконував твори сучасних композиторів, написані спеціально для нього.

Се Цзюнь (Сі Цзюнь), нар. 1970, кит. шахістка; 1991-1996, з 1999 чемпіонка світу з шахів серед жінок.

седан, 2 або 4-дверний закритий кузов легкового автомобіля з місцями для 4-6 осіб.

седиментація, осідання завислих у рідині частинок твердого тіла під дією гравітаційної або відцентрової сили (під час обертання); використовується, зокр., для хім. аналізу, очищення стоків; осідання під дією сили ваги мінеральних та органічних речовин, що їх переносить вода, льодовики та вітер, спричинює утворення різних осадових порід.

сезам → кунжут.

Сезанн (Cezanne) Поль, 1839-1906, фр. маляр; славетний творець сучасного малярства; індивідуальний стиль, зв'язок кольору і форми; пейзажі, натюрморти, фігурні композиції (*Картяр*).

Сезар (Cesar), премія фр. кіноакадемії, яка з 1976 присуджується фр. та іноземним фільмам за підсумками попереднього року; окрім прийнятих у номінації Оскар категорій, у С. номінації: за режисерський дебют і призиз перспективним юним акторам та актрисам.

Сей (Say) Жан Батист, 1767-1832, фр. економіст; розвинув теорію ринку А. Сміта; прихильник вільної торгівлі і невтручання держави в економічне життя; теорія чинників в-ва; сформулював т. зв. закон ринку (обмін продуктів автоматично призводить до рівноваги між купівлею і продажем); *Трактат політичної економії*.

Сейкан, підводний залізничний тунель в Японії, під прот. Цугару (Сангарська), між о-вом Хоккайдю (м. Аоморі) і Хоккайдю (м. Хакодате); найдовший у світі – довж. 53,8 км (23,3 км під дном протоки); відкритий 1987.

сейм, у Польщі від кінця XV ст. найвищий орган законодавчої влади; у давнину складався з короля, сенату й палати послів; з обмеженнями повноваженнями існував у Варшавському Кор. (1807-13) та Кор. Пол. (1815-31); у II Речі Посполитій одна з палат парламенту; у 1947-89 однопалатний; від 1989 одна з палат парламенту; ухвалює закони, бюджет здійснює контроль за діяльністю ін. державних органів; бере участь у формуванні уряду; с. формується кожні 4 роки, складається із 460 депутатів (послів).

Сейм, р. у Білгородській та Курській обл. Росії, Сумській та Чернігівській обл.



Сегмент круга

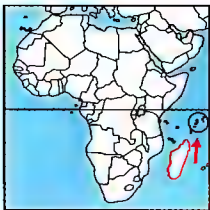

Сейшельські Острови
455 км²
80,0 тис. меш. (2001)
175 мшк. на км²
Столиця: Вікторія
(на о-ві Мае)
Державні мови: англ.,
фр., креольська
Грошова одиниця:
сейшельська рупія



Секвоя вічнозелена



Секретар

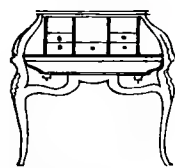

Секретер

України; ліва притока Десни (басейн Дніпра); утворюється від злиття Сіми та Сімиці на пд. схилах Середньоросійської височини; довж. 748 км (у межах України – бл. 250 км); шир. до 100 м, пересічна гл. 4–5 м; основні притоки (в Україні): Клевень (права), Вир, Сзуч (ліві). Живлення мішане, з переважанням снігового. У пониззі судноплавний.

Сейм, парламент в Литві (1922–40 і з 1993), Латвії (1922–1934 і з 1992), нижня палата парламенту Польщі в 1921–39 і з 1989; 1947–88 вищий орган державної влади у Польщі; представницький орган у феодальній Польщі, Литві, Чехії.

сейсмічні зони, райони частих землетрусів; утворюють вузькі пояси, що тягнуться вздовж кордонів плит літосфери; в Україні частина Альпійсько-Гімалайської с. з. проходить через Карпати та Кримські г.

сейсмічні хвилі, пружні хвилі, що поширюються у надрах Землі; виникають внаслідок землетрусів або викликані штучними вибухами.

сейсмограф, прилад для виявлення і реєстрації коливань ґрунту, викликаних природними (внаслідок землетрусів) або штучними струмами.

сейсмологія, галузь геофізики; наука, що вивчає землетруси і поширення сейсмічних хвиль; дає основну інформацію про фізичний стан надр Землі.

сейсченто, термін, яким в історії містечтва окреслюється іт. містечтво XVII ст.

Сейше́ля (фр. і англ. Seychelles, креольською Sesel), афр. держава на архіпелазі С. і сусідніх о-вах (гол. о-в Мае), в Індійському ок., на пн. сх. від Мадагаскару. Пер. височинно-гористі; ліси і клімат екваторіально-вологі. 90% креолі, малагасійці, індуси; пер. католики. Основу економіки становить туризм і закордонна торгівля (імпорт нафтопродуктів, вивіз риби, копри, кориці); експлуатація гуано. **Історія**. Безлюдні о-ви, відомі араб. купцям; 1505 відкриті португальцями; 1756 колонізовані французами; від 1794 (формально від 1814) у брит. володіннях. від 1903 окрема колонія; від 1975 автономія, від 1976 незалежна республіка. чл. Брит. Співдружності; від 1991 багатопартійна система. З 1977 президент Франс-Альбер Рене. К

сейшельська пальма, пальма із Сейшельських о-вів; листки віялоподібні; з усіх рослин мас найбільше насіння (до 60 см в поперечнику, довж. до 40 см, вагою до 10 кг) у твердій шкаралупі, з

якого виготовляють декоративний посуд; за повір'ям, пиття з нього дарує вічну молодість.

секвел (сиквел), продовження популярного фільму; пер. з залученням тих самих виконавців; часто з першим фільмом пов'язаний лише спільними персонажами.

секвенція, жанр середньовічної літургійної поезії, у супроводі мелодії відома від IX ст.; пізніше (XII–XIII ст.) с. наближена до гімну (Stabat Mater); генетично с. пов'язується із покладенням тексту на мелізмати алілуї.

секвоя вічнозелена, хвойне довговічне дерево родини таксодієвих; г. Сьєрра-Невада (Каліфорнія); найчастіше домагає до вис. 100 м при діаметрі стовбура бл. 9 м; живе до 2000 років; споріднена з секвесою гігантською. І

секвоя гігантська, хвойне дерево родини таксодієвих; росте в г. Сьєрра-Невада (Каліфорнія, США); наймогутніше з дерев, сягає вис. 130 м і 12 м в діаметрі; вимираючий вид; декоративна; під охороною.

секретар, хижий птах, заселяє афр. савани; довж. бл. 1,25 м; характерні довгі ноги та хвіст; живиться пер. земноводними та зміями. І

секретер, письмовий столик, пер. із надставкою з шухлядами і шафками; тип меблів з видник у Франції, відомий приблизно із середини XVIII ст. І

секреція, утворення в організмі тварин і людини, пер. в залозах, різноманітних необхідних для життя субстанцій; внутрішня с. – виділення гормонів у кров, лімфу і тканинні рідини; зовнішня с. – виділення на поверхню тіла або слизових оболонок, напр., поту, жиру, слизу, слини, кишковогю соку; нервова і гормональна регуляція.

секс, сукупність психічних і фізіологічних реакцій, переживань і вчинків, пов'язаних з вивом і задоволенням статевогю потягу.

сексапільність (sex appeal, секс епіл), фізична привабливість, вигляд, який збуджує почуття осіб ін. статі.

сексологія, наука, що вивчає чуттєво-сексуальне життя людини і його відхилення; інтердисциплінарна наука поєднана з медициною, психологією, антропологією, соціологією.

секстант, навігаційний прилад для вимірювання висоти Сонця чи зірок і на підставі цього визначення географічних координат літака чи корабля. І

секта, віросповідне відгалуження в рамках релігії, релігійна група, що виділи-

лася з більшою спільнотою (напр., Церква) і утворила власну організацію; у мові сучасної науки зазвичай намагаються уникати цього окреслення.

сектор круга, частина круга, обмежена 2 радіусами та дугою вирізаного ними кола. І

сектор приватний, сукупність угод, укладених фізичними особами та їх спільниками; до с. п. належать суб'єкти з приватною власністю, змішаною, а також із перевагою приватного капіталу й закордонної власності.

сектор усуспільнений, суб'єкти із державною, комунальною, а також змішаною власністю при перевазі державного й комунального (органів самоврядування) капіталу.

сексуалізація: 1) позбавлення релігійних організацій майна та прерогатив, ск., церковних маєтків, системи шкільництва; 2) процес розростання світського сектора громадського життя, що виявляється у масовому припиненні релігійного практикування, падінні авторитету релігійних інституцій, поширенні світської моделі життя.

секунда: 1) (с), одиниця часу в системі СІ; дорівнює 9 192 631 770 періодам випромінювання, яке відповідає переходу між двома надтонкими рівнями основного стану атома цезію-133; 2) (") (") одиниця вимірювання площі кола 1" = 1' / 60 = (π / 648000) рад ≈ 4,848137 10⁻⁶ рад.

секьюриті, служба правоохорони і безпеки.

Села (Cela) Каміло Хосе, нар. 1916, ісп. письменник; утворах С. часто брутальний реалізм поєднується з елементами гротеску (*Родина Паскуалья Дуарте, Вулик*), оповідання, есеї; Нобелівська премія 1989.

селезівка, орган хребетних, що належить до судинної системи; в людини міститься піддіафрагмою, зліва по ходу десятого ребра; кумулює кров, місце розпаду кров'яних тілець, пер. еритроцитів; виробляє лімфоцити, моноцити, антитіла. І

селен, Se, хім. елемент з атомним числом 34; напівметал; найстійкішою алотропною формою є с. сірий або, інакше, с. металічний густиною 4,81 г/см³ – має властивості напівпровідника; хім. активний; у природі трапляється разом з сіркою та її мінералами; мікроелемент; застосовується гол. чин. для виготовлення фотоелементів, тонких оптичних плівок, для забарвлення скла; відкритий 1817 Берцеліусом. Т

Селена, гр. богиня Місяця, сестра Геліоса і Еос; зображали на срібній, запряженій кіньми колісниці; в рим. міфології – Луна (Діана).

Селенга, р. в Монголії та Росії (Бурятія); довж. 1480 км (а Длер-Гол); впадає в оз. Байкал; вода д. забруднена стоками з целюлозного підприємства у Селенгінську.

селера, одно- дво- або багаторічна трав'яниста рослина родини зонтичних, овочева культура, походить із Середземномор'я; їстівна, із своєрідним смаком і запахом; споживають корені (с. коренева) або листки (с. листкова); приправа; має лікувальні властивості. І

Селеш (Seles) Моніка, нар. 1973, тенісистка, родом з Хорватії; живе у США; 1991 чемпіонка світу; 1991–92 переможниця в одиночному розряді на відкритих чемпіонатах Австралії, 1990–92 Франції, 1991–92 США і багатьох ін. професійних турнірах.

Селігер (Селигер), оз. в Росії, на Валдайській височині (в басейні Волги); 212 км², глб. до 24 м.

Селідове (до 1956 Селідовка), м. у Донецькій обл.; 30 тис. меш.; підприємства вугільної, харчової промисловості, будівельних матеріалів. Засноване 1770.

Селія (Celine) Луї Фернан (пс. Л. Ф. Дегуша), 1894–1961, фр. письменник; романи абсурду, новаторська мова (*Подорож на край ночі*), політичні памфлети; автубіографічна хроніка *Від замку до замку*; засуджений за колабораціонізм з нацистами.

Селінджер (Salinger) Джером Дейвід, нар. 1919, амер. письменник; у оповіданнях і романах (*Ловець у жмтах, Вище крокви, Будівничі*) змалював психологічні портрети молодих героїв, не пристосованих до життя в суспільстві, де панують техніка й гроші; на творчість С. сильно вплинула естетика дзен-буддизму.

селітра, назва деяких нітратів (солей), напр., калію, натрію, кальцію, що їх використовують як штучні добрива та для в-ва деяких видів вибухівки.

селітри (селітрові добрива), збірна назва природних і штучних мінеральних добрив, які містять азот у вигляді нітратів.

Селкірк (Selkirk) Александр, XVII–XVIII ст., англ. моряк; 1704–09 жив на безлюдному о-ві архіпелагу Хуан-Фернандес (Тихий о.); прототип Робінзона Крузо, героя роману Д. Дефо.

Сельджуки (Сельджукид), тур. мусульманська династія; заснована Сельджуком (помер 1010), вождем одного з тюркських племен огузів; правила на За-

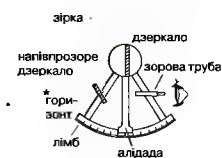

Секстант
Висоту зірки можна визначити за значенням кута на шкалі лімба, коли зображення зірки у напівпрозорому дзеркалі збігається з горизонтом



Сектор круга

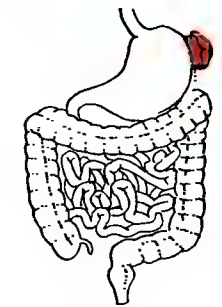

Селезінка

Селен
атомна маса 78,96;
густина 4,81 г/см³;
темп. пл. 217°C;
темп. кип. 684,9°C



Селера

кавказці, в Середній Азії та на Близькому Сх.; ділилися на кілька гілок: Великі С. 1037-1157, сирійські С. 1078-1117, румійські С. з Малої Азії 1077-1300 (тав. Конійський султанат), іракські С. 1118-94; С. також називали відгалуження огузів, що перебувало під владою династії С.

Сельє (Selye) Ганс, 1907-82, канадський біолог і лікар, теоретик медицини ХХ ст.; створив класичне вчення про стрес; 1932 емігрував з Центр. Європи до Канади, де працював на медичних факультетах унів. Мак Гілл та Монреаля; вперше застосував поняття стрес для опису реакції людського організму на всі види біологічних подразнень; наукові праці *Стрес без стресу*, *Від мрії до відкриття*.

сельськи, індукційна електрична машина для перетворення кута повороту обертової частини якого-небудь механізму на електричну напругу (передальний с.), яка проводами передається на приймальний с. і знову перетворюється на кутове відхилення; с. зазвичай з'єднують у системи та використовують у дистанційних вимірюваннях і автоматичному керуванні (напр., на великих суднах).

Сельська Маргіт Іванівна, 1903-80, укр. художниця; портрети й пейзажі; навчалась у Кракові, Відні, Парижі, працювала у Львові; *Дівчина*, *Ліся Українка*, *Мальви*.

Сельський Роман Юліанович, 1903-90, укр. живописець; гол. молодіжного об'єднання митців Агес, чл. Асоціації незалежних укр. митців (АНУМ); проф. Львівського інституту прикладного та декоративного мистецтва; пейзажі та сюжетні композиції: *Порт. Ліс. Сімі. На Чорногорі. Натюрморт із свічками*.

селяни, трудящі, зайняті сільськогосподарським в-вом; одна з основних верств суспільства, яка поступово скорочується у зв'язку із розвитком сучасних сільськогосподарських технологій.

семанти, народ, який проживає на лісових просторах Пн. Малайзії та Пд. Таїланду; бл. 6 тис.; визнані одним з найпримітивніших народів світу; кочовий спосіб життя; мова з австрало-азійської родини.

семантика (семіологія), в широкому значенні – наука про мову (семіотика), у вузькому – дисципліна, яка вивчає значення мовних виразів (розділ семіотики).

семантика логічна, розділ семіотики; одна з дисциплін логіки; наука про

зв'язки, які виникають між мовними виразами і предметами, до яких вони відносяться.

Семаранг, м. і порт в Індонезії, на пн. узбережжі о-ва Ява; адміністративний центр провінції Центр. Ява; 1,2 млн. мшк.; харчова, текстильна, кораблебудівна промисловість; в-во традиційних музичних інструментів; унів.; аеропорт.

семафор, пристрій біля залізничної колії для передавання сигналів (положенням або світлом) машиністам поїздів про необхідність зупинки, зменшення швидкості, подальшого руху; розрізняють с. плечові та світлові.

Семенко Михайль, 1892-1937, укр. поет-авангардист; спершу традиційна романсова лірика; під впливом рос. футуристів створив власний творчий метод (кверо-футуризм, панфутуризм), метою якого була деконструкція класичного тексту і створення з його елементів метатексту, елементи епатажу та гротеску; творець укр. урбаністичної лірики; учасник боротьби за рад. владу на Далекому Сході, чл. комуністичної партії, вийшов заради свободи творчості; поетичні маніфести *Сам*, *Кверо-футуризм*; збірки *Кобзар*, *Степ*, *Малій Кобзар і нові вірші*, *Поєма Німеччина*; репресований, розстріляний.

Семеру, діючий вулкан в Індонезії, найвища вершина о-ва Ява; вис. 3676 м.

семіборство легкоатлетича, змагання з жіночого багатоборства; включає біг на 100 м з бар'єрами, штовхання ядра, стрибки у вис., біг на 200 м, стрибки у довж., метання списа і біг на 800 м; перемогу вирішує сума очок, набраних в окремих видах змагання. Т **Семігород** (Семіград, від нім. Siebenbürgen) → Трансильванія.

Семіноженко Володимир Петрович, нар. 1950, укр. вчений-фізик; міністр у справах науки і технологій України; праці з теорії твердого тіла, нерівноважної статичної механіки.

Семіпалатинськ, обл. центр у Казахстані, порт на р. Іртиш; 345 тис. мшк.; залізничний вузол; харчова, легка, корабельна промисловість, в-во кабелів; 4 вузи; у районі С. розташовувався рад. полігон для підземних випробувань атомної зброї.

Семирадський (Semiradzki) Генрик, 1843-1902, пол. мalar: академічні картини на античні, міфологічні, релігійні та історичні сюжети; *Смолохислї Нерона*, завіси у Театрі ім. Словацького у Кракові та оперному театрі у Львові.

семігидрогенні ґрунти, нижні та середні частини ґрунтового профілю, утворені під впливом ґрунтових вод або сильного опадового глевіння; до с. г. належать плевко-підзолисті чорноземи, заболочені ґрунти.

семінар, тип дидактичних занять у вищій школі, які дають можливість докладнішого вивчення галузі науки чи її проблем; також вид курсу навчання, побудованого на таких типах занять.

семінарія, назва навчально-виховної установи, в якій готують кандидатів до духовного стану (духовна с.); раніше назва навчальних закладів, де готували учителів початкових шкіл (учительська с.).

семіологія → семантика.

семіотика, загальна теорія знаку, наука про роди, властивості і функції знаків, яка включає свою гол. дисципліну семантику (у вузькому значенні), синтактику і прагматику.

семіто-хамітські мови (афразійські), мовна сім'я, до якої належать семітські, кушитські, берберо-лівійські, чадські, омотські мови та давньоєгипетська (з коптською); поширені на Близькому Сході, а також широким оз. Чад.

семітські мови, шлешать до семіто-хамітської сім'ї, походять із Зх. Азії; 3 групи мов: а) сх. – аккадська; б) пн.-зх. – ханаанейська, арамейська, угаритська; в) пд.-зх. – південноараб. епіграфічна, араб., ефіопські мови.

Семюельсон (Samuelson) (Samuelson) Пол Ентоні, нар. 1915, амер. економіст; статистик, економірик; фундаментальний внесок майже в усі сфери сучасної економічної теорії; поєднав кейнсіанську теорію з неокласичною мікроекономікою; лінійні програмування, теорія зростання, доходів, цін, міжнародної торгівлі; співавтор найпопулярнішого у світі підручника *Економіка*; Нобелівська премія 1970.

Сен (Sen) Амар'я Кумар, нар. 1933, індійський економіст, філософ і політолог; проблеми бідності, економічної відсталості, соціальної нерівності, голоду у слабо розвинених країнах; нові підходи до розвитку теорії суспільного добробуту і теорії соціального вибору; праці *Про економічну нерівність*, *Бідність і голод*, *Етика і економіка*; Нобелівська премія 1998.

Сена (Seine), р. у Франції; довж. 776 км; проливає через Паризький басейн; утворює естуарій, впадає в Ла-Манш; гол. притока – Марна; важливий водний шлях; б. гирла Нормандський мст

(довж. 2140 м); на С. лежить Париж, в естуарії – Гавр.

сенат: 1) у Стародавньому Римі в царський період особиста рада правителя, в період республіки – орган, що керував внутрішніми і зовнішніми справами держави; у часі імперії влада с. обмежена затвердженням рішень імператора; 2) у багатьох країнах (Франція, США) назва вищої палати парламенту.

Сенатович Оксана Павливна, 1941-97, поетеса, прозаїк, перекладач; перший лауреат літературної премії ім. Олени Теліги; збірки *Вірші Стебло*, *Голубий голос*, *Обличчям до голуба*; прозові та поетичні книги для дітей: *Вчаться вересень читати*, *Не виростуть хлопці без дощу*.

себернар, порода великих, сильних собак з довгою шерстю, рудо-білої масті; раніше с. використовували як собак-рятівників, пер. у горах. І

Сенгер (Sanger) Фредерік, нар. і 1918, англ. біохімік; досліджував структуру білків (визначив будову інсуліну) та нуклеїнових кислот; Нобелівська премія 1958 та 1980.

Сенгор (Senghor) Леопольд Седар, 1906-2001, сенегальський політик і поет, пише фр. мовою; 1960-80 президент Республіки Сенегал, 1962-70 також глава уряду; один із творців концепції *негритуду* (негритянськості), що вплинула на інтелектуальну еліту Африки; в поезії поєднував афр. естетичні канони з елементами сучасної фр. поезії.

Сен-Готард (нім. Sankt Gotthard Pass, іт. San Gottardo), перевал у Зх. Альпах, в Швейцарії; вис. 2108 м; в тунелі (довж. 16,3 км) – автострада Базель-Мілан.

Сендай, м. в Японії (о-в Хонсю), поблизу узбережжя Тихого ок.; 920 тис. мшк.; промисловий (машинобудування, хім., текстильна галузі), культурно-науковий центр; транспортний вузол; унів.

Сен-Джон Перс (Saint-John Perse, пс. Алексі Леже), 1887-1975, фр. поет, дипломат; 1940-59 в еміграції; використовуючи новаторські метафори й алегорії, створив у своїй поезії своєрідне і оригінальне бачення світу; поєми (*Анабазис*), вірші (*Орієнтири*, *Піахси*); Нобелівська премія 1960.

Сенегал (Senegal), держава в Зх. Африці, на узбережжі Атлантичного ок. Низовини; субекваторіальний клімат, на пн. – сухий; гол. р. С.; савани. Народивольф, серер, фулани; 94% мусульман. Основу економіки становить вирощування і переробка арахісу, а також зернових, маїюку, бавовни; збір гуміарабіку; роз-



Себернар

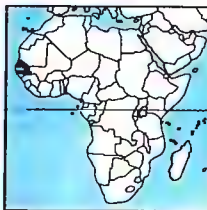

Сенегал (Senegal), держава в Зх. Африці, на узбережжі Атлантичного ок. Низовини; субекваторіальний клімат, на пн. – сухий; гол. р. С.; савани. Народивольф, серер, фулани; 94% мусульман. Основу економіки становить вирощування і переробка арахісу, а також зернових, маїюку, бавовни; збір гуміарабіку; роз-

Семіборство легкоатлетичне Олімпійські чемпіони

1984*	Г.Нанн (Австрія)
1988	Д.Джойнер-Кірсі (США)
1992	Д.Джойнер-Кірсі (США)
1996	Г.Шуаа (Сирія)
2000	Д.Льюїс (Велика Британія)

* 1964-80 розігрувалося легкоатлетичне п'ятиборство

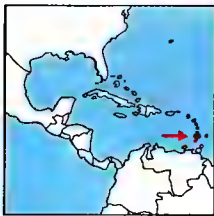
Сенполія
фіалкокріткова

Сент-Вінсент і Гренадини
0,4 тис. км²
116 тис. мшк. (2001)
298 мшк. на км²
Столиця: Кінгстаун
Державна мова: англ.
Грошова одиниця: східнокарибський долар

ведення худоби; рибальство; видобуток фосфоритів; гол. порт Дакар. **Історія.** Територія С. почергово входила до складу Гани, Текуру, Малі, Джолофу; від XI ст. ісламізація; від XV ст. проникнення європейців і торгівля невольниками; протягом XIX ст. загарбаний Францією, від 1904 привілейована колонія С. у Фр. Зх. Африці; від 1958 автономна республіка (1959-60 у складі Федерації Малі); від 1960 незалежна, чл. Фр. Співдружності; 1960-80 президент Сенгор; тісна і всебічна співпраця з Францією, Зх. Європою, франкофонними афр. державами; 1960-2000 при владі представники Соціалістичної партії. 1980-2000 президент А. Дюф, який 1981-98 намагався створити конфедерацію Сенегамбія. З 2000 президент Абдулає Ваде від Демократичної партії С. К (с. 1101)

Сенегал, р. у Гвінеї, Малі, Сенегалі і Мавританії; довж. 1430 км; басейн 441 тис. км²; витікає як Бафінг у гірському масиві Фута-Джалон, впадає до Атлантичного ок.; значні коливання рівня води; в пору дощів судноплавна до м. Каес.

Сенека (Seneca) Луцій Анней Мол., 47 до н.е. – 65 н.е., рим. філософ і поет; вихователь Нерона; представник стоїцизму; філософські діалоги, природничо-географічні твори, сатира, трагедії, написані за гр. зразком; *Моральні листи до Луційя*.

Сен-Етьєнн (Saint-Étienne), м. у Франції, у департаменті Рона-Альпи, на сх. Центрального Массиву; міська агломерація 313 тис. мшк.; в-во озброєнь; центр послуг; унів.

Сен-Жюст (Saint-Just) Луї Антуан, 1767-94, політик періоду фр. революції 1789-99; один з керівників якобінців, теоретик і реалізатор їх політики терору (1793-94); найбільшій соратник М. Робесп'єра, страчений після повалення якобінців.

Сенкевич (Sienkiewicz) Генрик (літературний пс. Літвос), 1846-1916, пол. письменник і журналіст; історична трилогія: *Воєна і мечем* (з націоналістичних позицій змальовано національно-визвольну боротьбу укр. народу 1648-54), *Потоп*; роман-епоса *Камо грядеши* – про занепад Рим. імперії; Нобелівська премія 1905.

Сен-Лоран (Saint-Laurent) Ів, нар. 1936, фр. дизайнер-модельєр; 1953 почав працювати з К. Діором; 1961 відкрив власний Дім моди YSL; парфуми Y. Rive *Gauche*, *Orliat*; костюми до фільму Л. Бунюеля *Belle de Jour* відзначені пре-

мією *Оскар*; 1996 за підтримки Інтернет-сайту *Fashion Live* представив перше в Інтернеті фешн-шоу.

Сен-Мало, зат. б. берегів Франції, частина прот. Ла-Манш; пл. до 51 м; високі припливи (12-15 м); у гирлі р. Ренс – перша у світі припливна електростанція; порт С.-М.; морські курорти.

Сен-Мартен (Saint-Martin), о-в у Вест-Індії, у складі Малих Антильських о-вів; 86 км², 60 тис. мшк.; зх. частина належить Гваделупі, заморському департаментові Франції, а сх. частина Нідерландським Антильським О-вам.

сенна → касія.

Сенна да Сілва (Senna da Silva) Айртон, 1960-94, бразильський автогонщик; гол. суперник А. Проста; за загальним числом перемог (41) входить до трійки найкращих у світі; 1988, 1990, 1991 чемпіон світу; 1994 на *Гран Прі Маріно* загинув.

Сен-Назер (Saint-Nazaire), м. у Франції, в департаменті Пей-де-ла-Луар, у гирлі Луари, при впадінні її до Атлантичного ок.; міська агломерація 132 тис. мшк.; С.-Н. із Нантом творять портовий комплекс; найбільші у країні корабельня, нафтопереробний комбінат; на Луарі підвісний міст.

Сен-П'єр і Мікелон (Saint-Pierre і Miquelon), територіальна одиниця Франції на архіпелазі С.-П. ІМ., на Атлантичному ок., поблизу Ньюфаундленда; 242 км², 6 тис. (1993), пер. французів; адміністративний центр Сен-П'єр; рибальство, рибні промисли; туризм. О-ви відкриті у XVI ст., від XVII ст. колонізовані французами; від 1814 фр. колонія, від 1946 заморська територія, від 1976 заморський департамент, від 1985 сучасний статус.

сенполія, декоративна афр. рослина родини гесперідієв; бл. 20 видів; листки овальні, вкриті волосками, утворюють розетку; багато декоративних різновидів; забарвлення квіток від білого до бордо; культивують як кімнатну рослину. І

Сен-Саєс (Saint-Saëns) Каміль, 1835-1921, фр. композитор, піаніст і органіст; опери (*Самсон і Далила*), симфонічні поеми (*Танець смерті*, *Карнавал творин*), симфонії, концерти, камерні, органні, фортепіанні твори, пісні; спогад.

Сен-Сімон (Saint-Simon) Клод Анрі де, 1760-1825, фр. філософ, історик, соціальний мислитель, один з гол. представників утопічного соціалізму.

сенсуалізм, філософський погляд, згідно з яким джерелом пізнання (знання)

є чуттєві враження, трактовани або як відбиток дійсності (матеріалізм), або як єдина доступна дійсність (ідеалізм суб'єктивний).

Сент-Вінсент і Гренадини (Saint Vincent and The Grenadines), держава у Вест-Індії, на о-ві Сент-Вінсент і частині архіпелагу Гренадин, у складі Малих Антильських о-вів. Гористі о-ви; клімат тропічний, вологий, циклоні, мінеральні води. Чорношкірі 82%. Економіка пер. аграрна (вищощування маранті, бананів, цукрової тростини, кокосової пальми; вівчарство, свинарство, розведення вел. рогатої худоби); розвинений туризм; рибальство; цукроварні, гуральні роми; ремесла; гол. порт Кінгстаун. **Історія.** О-ви заселені індіанцями (араваки), 1498 відкриті Х. Колумбом, від кінця XVII ст. брит. колонія, від 1969 держава, асоційована із Великою Британією, від 1979 незалежна; чл. Брит. Співдружності. К.

Сент-Джон (Saint John), м. у Канаді (Нью-Брансуїк), порт на узбережжі Атлантики; міська агломерація 125 тис. мшк.; нафтохім., рибна промисловість; рибальство; унів.

Сент-Джонс (Saint John's), м. у Канаді, адміністративний центр провінції Нью-Фундленд, порт на узбережжі Атлантики; міська агломерація 170 тис. мшк.; рибнопереробна промисловість, корабельня; рибальство; початок трансканадських залізниць та шосе; унів.

Сент-Джонс (Saint John's), столиця і гол. порт Антигуа і Барбуді, на о-ві Антигуа; 35 тис. мшк.; харчова промисловість; аеропорт; знаний курорт і пляжі.

Сент-Джорджес (Saint George's), столиця і гол. порт Гренади, на зх. узбережжі о-ва Гренада у Карибському м.; 8 тис. мшк.; міська агломерація 36 тис.; цукроварня, гуральні роми; туристичний осередок; міжнародний аеропорт.

Сент-Екзюпері (Saint-Exupéry) Антуан де, 1900-44, фр. письменник, військовий пілот; сповнена гуманізму проза тематично пов'язана з авіацією (*Нічний політ*, *Планета людей*); поетична повість *Маленький принц*; загинув під час І Світової війни.

сентименталізм, напрямок у розвитку думки та літератури у Європі у 2-й полов. XVIII ст.; раціоналістичним тенденціям Просвітництва та правилам класичної естетики протиставляв культ чужості та вразливості; відкидаючи станові пересуди, ідеалізував почуття та звичай простого героя з наро-

ду; гол. представники – в Англії: С. Річардсон, Л. Стерн, у Франції: Ж.Ж. Руссо; в укр. літературі риси с. виявилися у творах Г. Квітки-Основ'яненка (*Маруся*, *Щира любов*, *Сердешна Оксана*, *Козир-дівка* та ін.), частково у творах І. Котляревського та С. Гребінки.

Сент-Кітс і Невіс (Saint Christopher and Nevis, Сент-Кристефер енд Нівіс), держава у Вест-Індії, на о-вах С.-К. і Н., у складі Малих Антильських о-вів. Гористі о-ви; клімат вологий тропічний, циклоні. Чорношкірі, мулати; протестанти 93%. Економіка пер. аграрна (вищощування цукрової тростини, бавовни, какао бобів, кокосової пальми, арахісу; тваринництво, свинарство); туристські послуги; рибальство; цукрова промисловість; гол. порт Бастер. **Історія.** О-ви заселені індіанцями, 1493 відкриті Х. Колумбом; у XVII ст. колонізовані англійцями і французами; від 1713 брит. колонія (від XIX ст. включала також Ангілью); від 1967 держава, асоційована із Великою Британією (від 1980 без Ангільї); від 1983 чл. Брит. Співдружності. К.

Сент-Луїс (Saint Louis), м. у США (штат Міссурі), порт на р. Міссурі; 385 тис. мшк.; міська агломерація 2,5 млн.; центр промисловості (металургія, автомобілі, рухомий парк залізниць, ліки), торговельно-фінансовий центральної частини США; вел. транспортний вузол; 4 унів.; музеї; неокласична споруда суду, собори, старовинні будинки (поч. XIX ст.). Торговельна факторія, заснована фр. купцями з Нового Орлеану; від 1803 у складі США.

Сент-Люсія (Saint Lucia), держава у Вест-Індії, на о-ві С.-Л., в архіпелазі Малих Антильських о-вів. Гориста; клімат тропічний, вологий, циклоні; гарячі мінеральні джерела. Чорношкірі 87%, метиси, індуси, білошкіри; пер. католики. У економіці домінує сільське господарство (вищощування плодів дерев, кави, какао бобів); туризм; в-во роми, кокосової олії; комбінат міднодобув.; експлуатація лісів; рибальство; гол. порт Кастрі. **Історія.** О-в заселений індіанцями (карибі), відкритий, імовірно, 1502 Х. Колумбом; у XVII ст. колонізований англійцями та французами; від 1803 колонія Британії; від 1967 держава, асоційована з Великою Британією; від 1979 незалежна, чл. Брит. Співдружності. К.

Сент-Пітерсбург (Saint Petersburg), м. у США (штат Флорида), рибальський порт над Мексиканською зат., у мській

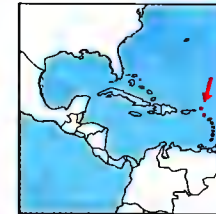

Сент-Кітс і Невіс
0,3 тис. км²
39,0 тис. мшк. (2001)
145 мшк. на км²
Столиця: Бастер
Державна мова: англ.
Грошова одиниця: східнокарибський долар

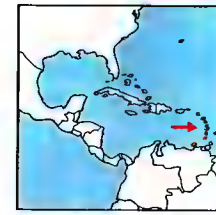

Сент-Люсія
0,6 тис. км²
158 тис. мшк. (2001)
256 мшк. на км²
Столиця: Кастрі
Державна мова: англ.
Грошова одиниця: східнокарибський долар

агломерація Тампа-С.-П.-Клівотер: 235 тис. мшк.; відомий туристично-курортний центр.

Сент-Пол (Saint Paul), м. у США, адміністративний центр штату Мінесота, порт на р. Міссісіпі, у міській агломерації Міннеаполіс-С.-П.; поліграфічна, харчова промисловість; торговельно-банківська промисловість; унів.

Сен-Троpez (Saint-Tropez), м. у Франції, у Провансі, на узбережжі Середземного м.; 6 тис. мшк.; найвищого гатунку пляж на Лазурному березі.

Сент-Хеленс, діючий вулкан в Центр. Кордильєрах, в США, вис. 2950 м; після сильного вибуху 1980 виник новий кратер на вис. бл. 2500 м.

сеньйорат, принцип усадкування майна найстаршим чл. роду незалежно від ступеня споріднення з померлим; також принцип верховної влади найстаршого князя династії.

сеньйорія, устрій місц. Центр. та Пн. Італії в XIV-XV ст., під час перетворення середньовічних міських комун у монархію; на чолі с. стояв міський голова (signore del commune), наступник давнього голови комуні; також багатосібний орган правління в деяких містах Італії у XIII-XVI ст.

Сенюк Ольга Дмитрівна, нар. 1929, укр. перекладачка зі шведської, норвезької, данської, англ. мов; дружина Е. Поповича; твори для дітей (З. Топеліус, С. Лагерлеф, А. Ліндгрен, Т. Янсон), класика й сучасні письменники (А. Стріндберг, Марк Твен, П. Лагерквіст, Д. Андайн); перекладач С. властива висока культура слова.

сепаратизм, прагнення до відокремлення, виділення за національного, політичного, етнічного чи релігійного ознакою.

сепаратор, пристрій для розділення сумішей; до с. належать, зокр., класифікатори твердих тіл (згідно з розмірами зернин) і сепараторні центрифуги.

сепія, світло-брунатна фарба, яку отримують з чорнильного мішка морського моллюска (сепії); европ. художники використовували з XVIII ст.; у XX замінена штучними фарбами.

сеспуку, японський звичай ритуально розпорювання животою коротким мечем з метою самогубства; в Європі відомий п.н. харакірі.

Септагінта, гр. переклад *Старого Заповіту*, що виник серед юдеїв у Єгипті у III-II ст. до н.е.; містить книги, які сподвижники юдаїзму і протестанти вважають неканонічними.

Сера (Seurat) Жорж, 1859-91, фр. маляр, засновник течії неімпресіонізму; фігурні композиції (*Неділя на прогулянці на острові Гран-Жат, Цирк*), краєвиди моря та околиці Парижа.

серадела, одно- або багаторічна трав'яниста рослина з родини бобових, овочева і сидеральна культура, походить із Середземномор'я; використовують на сіно, зеленій корм, силос або як зелене добриво.

серакі, великі блоки криги, що утворилися внаслід. розколу льодовика; утворюється звичайно у місці, в якому льодовик переходить поріг скельної основи.

сераль, европ. назва султанського палацу і його внутрішніх покоїв (гарему) в Османській імперії.

Серапійон, ?-1275, давньоруський письменник і діяч Православної Церкви; з 1238 архимандрит Києво-Могилянського монастиря; з 1277 єпископ Володимирський; автор 5 поетичних *Повчень*, у 3-х з яких описано напад Батия на Київську Русь.

Сербія (Србија, Srbija), федеративна республіка у складі Югославії, на сх. країні: 88,4 тис. км² (разом з округами Боеводина й Косово); 9,9 млн. мшк.; серби, албанці, угорці; столиця Белград; гориста й височинна, на пн. частина Центральнодунайської низ. з широкими долинами Дунаю, Тиси, Сави і Морави; основа економіки – промисловість; видобування руд металів, бурого вугілля; металургія, машинобудування; на пн. вирощування зернових, соняшника, цукрових буряків, винограду; утворах тваринництво. *Історія*. У IX-XII ст. державою, залежна від Візантії; розквіт за часів царювання Стефана Душана (1331-55); у XIV-XV ст. завойована турками; з 1878 незалежна; з 1918 – центр Кор. СХС (з 1929 Югославії); з 1945 – наймогутніша з федеративних республік комуністичної Югославії; 1991 намагалася запобігти розпадові югославської федерації (військова інтервенція у Словенії, військова підтримка повстань сербського населення у Хорватії, а також Боснії та Герцеговині); 1992 С. і Чорногорія утворили Федеративну Республіку Югославію; після економічних санкцій, накладених 1992 ООН на нову Югославію, С. відмовилася від підтримки сепаратистських сербських республік у Боснії та Герцеговині й Хорватії; 1995 сербський президент С. Мілошевич підписав у Дейтоні мирну угоду щодо Боснії та Герцеговини; це призвело до відмови ООН від санкцій щодо Югос-

лавії. 1999 війна у Косово, бомбардування країнами НАТО території С. і Чорногорії. З 2001 президент Югославії В. Коштуліца, прем'єр-міністр С. Зоран Джинджич; усунення С. Мілошевича від влади в ході мирної революції і видача його Міжнародному трибуналу в Гаазі. 2002 підписана угода про створення держави С. і Чорногорія. К

сербсько-хорватська мова (хорватсько-сербська), належить до південнослов'янських мов; спільна мова сербів, хорватів, чорногорців та босняків; писемність на лат. і кирилическій основі.

сервал, хижий ссавець з родини котячих, водиться в афр. саванах; довж. тіла бл. 1 м, хвоста бл. 40 см, довгі ноги, д. великі вуха, забарвлення жовтаве з бурими або чорними плямами та смугами; нічний спосіб життя. 1

Сервантес Сааведра (Cervantes Saavedra) Мігель де, 1547-1616, ісп. письменник; основоположник сучасної европ. прози; створив шедевр світової літератури *Дон Кіхот* – пародію на середньовічний лицарський роман, в якому критично зображено ісп. суспільство XVI-XVII ст.; насторовальний роман *Галатея*; *Помилочні ножем*; театральні твори (інтермедії).

сервер, один з комп'ютерів у мережі, який г. джерелом інформації та програм для ін. комп'ютерів тієї ж мережі; також програма, що надає доступ до цієї інформації та програм.

сервілізм, рабська психологія, прислужництво, догодливність.

сервітути, у феодалному праві привілей для селян на панських ґрунтах (ск., право користуватися пасовищами та лісовими угіддями).

серводвигун, виконавчий пристрій (напр., для повертання вентиля, крана), використовується у системах автоматичного регулювання; перетворює керуючий сигнал малої потужності на лінійне чи кутове переміщення великої або моменту сили; с. бувають електричними, механічними, пневматичними та гідравлічними.

сердак (сардак), старовинний укр. короткий верхній одяг з дмотканого валяного сукна, прямолинійного крою, оздоблений вовняними кольоровими або в тон сукна шнурками; інколи с. носили на ошакши; відомий в Карпатах, на Гуцульщині, Покутті, Наддніпрянщині. 1

сердолик, мінерал, червона або коричнево-червона відміна халцедону; напівдорогоцінний камінь; в Україні – Крим (масив Карадаг).

сердюки, козаки найманих піхотних полків в Україні в 60-х XVII – на поч. XVIII ст.; полки с. ліквідовано 1726.

Сербияська Катерина Олександрівна, нар. 1977, укр. спортсменка (художня гімнастика); абсолютна чемпіонка Олімпійських ігор, Європи 1996, володарка Кубка Європи 1995.

Середземне море, частина Атлантичного ок., між Європою, Азією і Африкою; Гібралтарською прот. сполучене з відкритим океаном; ділиться на моря: Тиренське, Адріатичне, Іонічне, Егейське, Лігурійське; численні о-ви, найбільші – Сицилія, Сардинія, Кіпр, Крит, Корсика; 2,5 млн. км²; гл. до 5121 м; (середня 1536 м); тепле море (до 30°C) і солоне (3,9%); впадають ріки: Ніл, Родан, Ебро, Тибр; рибальство; важливі морські шляхи (Суецький канал, Турецькі прот.); порти: Марсель (Франція), Генуя, Триєст, Венеція (Італія), Пірей, Салоніки (Греція), Істамбул (Туреччина), Бейрут (Сирія), Александрія (Єгипет), Алжир (Алжир), Барселона (Іспанія); морські курорти; судноплавство.

середземноморські країни, над Середземним і Чорним м.: 15 европ., 6 аз., 5 афр. країн; разом (без Росії) 16,8 млн. км² і 486 млн. мшк. □ (с. 1106)

середнє: 1) с. арифметичне п чисел a_1, a_2, \dots, a_n – число, отримане за формулою $(a_1 + a_2 + \dots + a_n) / n$, напр., с. арифметичне чисел 2 та 8 дорівнює $(2+8)/2 = 5$; 2) с. геометричне п додатних чисел a_1, a_2, \dots, a_n – число, отримане за формулою $(a_1 \cdot a_2 \cdot \dots \cdot a_n)^{1/n}$, напр., с. геометричне чисел 2 та 8 дорівнює $(2 \cdot 8)^{1/2} = 4$; 3) с. гармонічне п чисел, які не дорівнюють нулю, – число, отримане за формулою $p / (1/a_1 + 1/a_2 + \dots + 1/a_n)$, як-от: с. гармонічне чисел 2 та 8 дорівнює $2 / (1/2 + 1/8) = 3,2$.

середньовіччя, епоха европ. історії та культури від кінця античної доби (V ст.) до кінця XV ст.; термін і періодизація запроваджені іт. гуманістами XV-XVI ст.

Середньонімецький канал (Mittellandkanal), важливий судноплавний канал у Німеччині, довж. 321,3 км; сполучає Ельбу (б. Магдебурга) з каналом Дортмунд-Емс (на пд. від м. Лінген); гол. порти: Оснабрюк, Ганновер, Брунсвік.

Середньоросійська височина, в европ. частині Росії; відроги на пн. сх. України; довж. бл. 1000 км; водолі між басейнами Каспійського, Чорного і Азовського м.; залізні руди (Курська магнітна аномалія), буре вугілля (Підмосковний вугільний басейн); більша частина зайнята під землеробство.

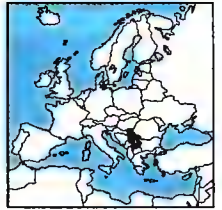

Сербія



Сервал



Сердак



Сепараторна центрифуга

Середземноморські країни

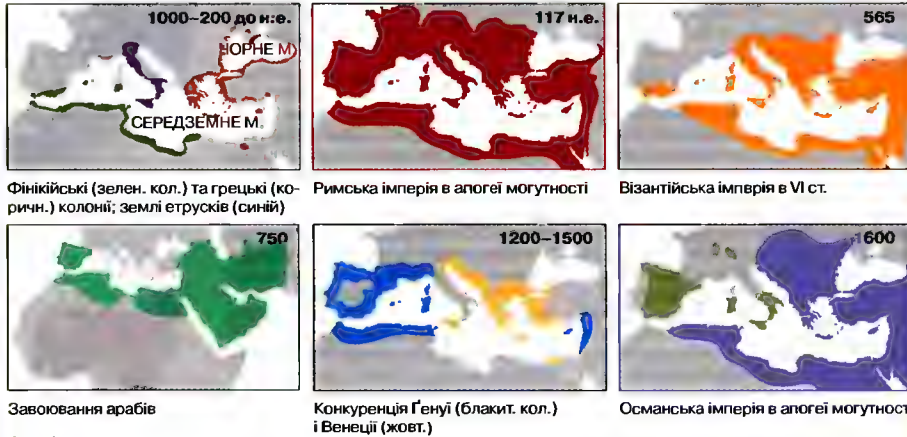

Історія

Середземне море з найдавніших часів служило гол. морським торговим шляхом, що сполучав Європу зі Сходом. Його узбережжя з XI ст. до н.е. колонізували мореплавці та купці. Фінікійці закладали свої колонії в Пн. Африці; греки колонізували пн.-сх. узбережжя і басейн Чорного м., а також пд. райони Апеннінського півостр. і Сицилію; етруски оселилися в пн. частині Апеннінського півостр. Римляни підпорядкували собі увесь басейн Середземного м. і створили велетенську імперію, яка остаточно розділилася 395

н.е. Спадкоємцем Стародавнього Риму стала Візантійська (Східна Римська) імперія зі столицею в Константинополі, на сх. березі Середземного м. В VII ст. з Аравійського півостр. розпочався наступ арабів, які невдовзі завоювали Близький Схід, Пн. Африку та Іберійський півостр. В середньовіччя 2 потужних купецьких міста – Генуя і Венеція – опанували морські торгові шляхи Середземного м. Більшою частиною арабських територій здобуток заволоділи турки (Османська імперія), у XVI–XVII ст. вони контролювали сх. частину басейну Середземного м.



Середньосибірське плоскогір'я, в аз. частині Росії, поміж Єнісеєм і Леною; бл. 3,5 млн. км²; переважачою вис. 500–700 м, найвищі г. Путорана (вис. до 1701 м); гол. р.: Віллой, Ангара, Нижня Тунгуска і Підкам'яна Тунгуска; листяна тайга; кам'яне вугілля (Тунгуський і Іркутський басейни), залізн., мідні і нікелеві руди (район Норильська), золото, алмази, природний газ.

середовище природя (географічне середовище), земне покриття, в якому функціонує органічне життя; складається із зовнішньої частини земної кори (з ґрунтовим покриттям), гідросфери, нижніх шарів атмосфери, рослинного покриву і тваринного світу; с. п. е оточенням людини, яка змінює природу, творячи т.зв. цивілізоване середовище (житло, транспорт, штучні водосховища).

серенада, вечірня любовна пісня; також інструментальний твір ліричного характеру; в XVIII ст. – циклічний твір для малого оркестру, наближений до дивертисменту.

Серґіпі (Sergipe), штат на сх. Бразилії, на узбережжі Атлантичного ок.; 21,9 тис. км², 1,5 млн. мешк.; адміністративний центр Аракажу; писочинний; виробництво цукрової тростини, тютюну, рису; тваринництво; пер. видобувши (нафта, природний газ, руди кольорових металів), бавовняна, цукрова промисловість; гідроелектростанції.

серія, у музиці – довільний уклад 12 різних звуків рівномірно темперованого діапазону, які підлягають різноманітним змінам згідно з вимогами додеканічної техніки.

серологія, розділ імунології, що вивчає властивості сироватки крові; широко застосовується в діагностиці.

серп, давнє ручне сільськогосподарське знаряддя для збирання зернових; гостре напівкругле або еліптичне лезо на короткому держаку.

серпентарій, приміщення для утримання змії для отримання від них отрути; різновид тераріуму.

серпентини, група мінералів, силкати маґнію; зелені або сірі; утворюють щільні скучення, кристали плиткової будови, а також волокнисті скучення (азбест); гол. складники серпентинітів; в Україні – Закарпаття, Побужжя.

серпентиніт, зелена, плямиста метаморфічна гірська порода; складається пер. з мінералів групи серпентину; використовується як дорожній і декоративний матеріал, для виготовлення вогне- і кислоторивних матеріалів.

Серп і Молот, елемент державного герба СРСР; символізував владу трудящих (робітників і селян); С. і М. містився на прапорах, печатках, офіційних документах, будинках, грошових знаках, орденів і медалів. I

Серро-де-Паско (Cerro de Pasco), м. у Перу, в Андах, на вис. 4353 м; 63 тис. мешк.; гірничорудний центр (мідь, цинк), металургія; залізниця до Ліми.

сертифікація, державна перевірка об'єднання перед наданням дозволу на його використання.

серфінг, вид спорту, що полягає у ковзанні стоячи на хвилі океанського прибою на спеціальній дошці.

серце, м'язовий орган, що забезпечує кровообіг; у птахів та ссавців складається з 2-х відокремлених частин, кожна з яких має передсердя та шлуночок; до правого передсердя відходять головні судини, до лівого – легеневі; з лівого шлуночка виходить аорта, з правого –



Серп і Молот

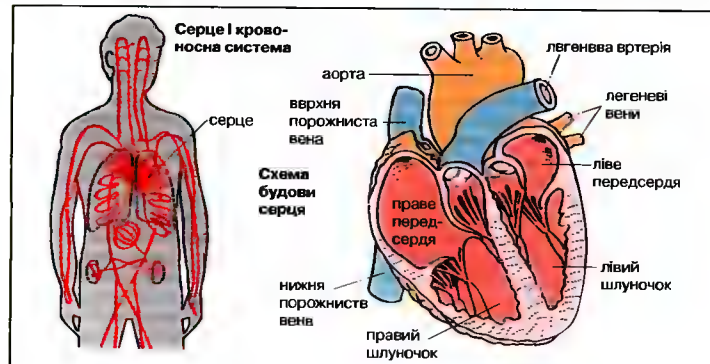

Серце
Розташування і переріз
серця людини

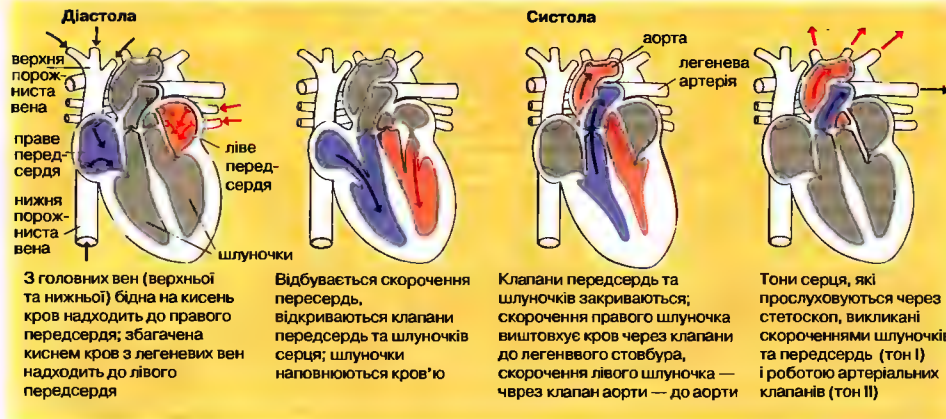

Серце

Основні фази роботи серця

легеневий стовбур; роботу серця спричинюють імпульси, що виникають автоматично. (с. 1107)

серцевидка, моллюск із серцеподібною променисто-ребристою черепашкою; діаметр до кільканадцяти сантиметрів; скаче по дні, використовуючи для цього ногу, що згинається, ніби коліно.

Сесна (Cessna) (Cessna Aircraft Co.), амер. авіабудівна фірма; заснована 1911; в-во легких літаків, в т. ч. адміністративних (призначених для перевезення офіційних осіб державних установ, представників фірм і компаній; вантажів, що належать цим організаціям).

Сесна (Cessna) Клайд Вернон, 1879-1954, амер. авіаконструктор; 1927 заснував найбільшу у світі компанію-виробник спортивних літаків Сесна.

Сет, у стародавньому Єгипті бог бурі та пустелі, господар чужих земель; за міфом брат і вбивця Осіріса, переможець його сином Гором; зображали у вигляді фантастичної тварини.

Сете-Кідає (Guaíra), каскад 18 водоспадів і бистрин у середній течії Парани, на кордоні Бразилії і Парагваю; загальна вис. 117 м; нижче С. К. – водосховище і найбільша у світі гідроелектростанція Утайпу (12 600 МВт).

сетери, група порід мисливських собак, які походять від англ. довгошерстих лягавих; використовують для полювання на водоплаву птицю; різновиди: с. англійський, с. ірландський та шотландський с. I

сетечество, термін, яким в історії мистецтва окреслюється іт. мистецтво XVIII ст.



Сетер англійський



Сетесія

Сеул, м. на узбережжі р. Ханганп, за 90 км від місця її впадіння у Жовте м.; 1,6 млн. мшк., міська агломерація 16,3 млн. – одне з найбільших міст світу; концентрація промисловості: в-во автомобілів, електронного обладнання (комп'ютери, телевізори, телекомунікаційна техніка), одягу, хімікатів; штаб-квартира численних концернів (*Самсунг*, *Ласі*, *Голдстар*), банків, бірж; вузи (18 унів.); транспортний центр країни; 2 міжнародні аеропорти; музеї, оборонні мури з брамами XIV-XV ст., палаці (XIV, XV, XVI ст.), святині-пам'ятки. У 1392-1910 столиця Кореї; 1910-45 оселя японського губернатора; з 1948 столиця Пд. Кореї.

Сефевіди (Сафавіди), перська правляча династія 1502-1736; засновник Ісмаїл I, найвидатніший правитель Аббас I Вел.; С. проголосили шийтський іслам державною релігією.

Сеферіс Йоргос (пс. Й. Сеферідіс), 1900-71, гр. поет; один з гол. представників філософсько-інтелектуальної поезії; відображення тр. традиції і трагічної долі сучасної Греції; лірика, поеми (*Дриз*), критично-літературні статті; переклади з англ. (Т.С. Еліот) та фр. мов.

сецесія (secession), в історії США вихід з Унії 11 штатів Пд. (1860-61), які утворили Сконфедеровані Штати Америки; причина громадянської війни 1861-65.

сецесія: 1) авангардний мистецький рух бл. 1890-1905, відомий також як Арт Нуво, Югендстіль, модернізм; спрямований проти академізму та історизму; знайшов своє вираження в архітектурі інтер'єрів, декоративно-ужитковому та

орнаментальному мистецтвах; с. відзначалася вільною композицією, стилізацією та декоративністю, а також захопленням асиметрією та гнучкими, текучими лініями; 2) назва нім. та австр. мистецьких товариств, які виступали проти офіційного академічного мистецтва (Мюнхенська с. 1892; Віденська с. 1897; Берлінська с. 1899). I

сеча (урина), рідина, яка утворюється в нирках і видаляється з організму; містить непотрібні або шкідливі для організму продукти обміну речовин.

сечова кислота, похідна пурину, один з кінцевих продуктів обміну азотних сполук в живих організмах; у ссавців с.к. у малих к-тях міститься в крові, печінці, селезінці та сечі; в людини при деяких захворюваннях може накопичуватись, гол. чином, в суглобах (подагра) або в сечовивідних шляхах (ниркове каміння).

сечовий піхур, м'язовий орган багатьох хребетних, у якому збирається сеча; у більшості ссавців сеча до с. п. спливає сечоводами, а з організму виводиться через сечівник (уретру).

сечовина (карбамід), H_2NCONH_2 , органічна сполука, тверда речовина, продукт обміну білків; першу натуральну сечовину одержав у лабораторії з неорганічної речовини 1828 Волер (Е. Wohler); застосовується для в-ва добрив, пластмас, ліків, гербіцидів.

сечостатева система, система взаємопов'язаних органів видільної системи та статевих органів тварин і людини.

сибарит, людина, розпещена розкішшю (від назви древньогор. колонії Сибарис).

Сибір, частина аз. території Росії, від Уралу до гірських пасм, які утворюють тихоокеанський вододіл, і від Пн. Льодовитого ок. до кордонів Казахстану і Монголії, бл. 10 млн. км². Історичний С. охоплює увесь простір від Уралу до Тихого ок.; від 1 тис. до н.е. кочовища різних племінних союзів (у II/III ст. н.е. гуни); у XIII ст. значна частина С. увійшла до складу імперії Чингіс-хана, а після його смерті – до Золотої Орди; у XV ст. виникло Сибірське ханство, яке наприкінці XVI ст. завоювала Московська держава; захоплюючи сибірські землі, московити у XVII ст. досягли Тихого ок.; ще у XVII ст. до С. почали засилити кримінальних і політичних в'язнів (у XIX ст. учасників народних повстань у Польщі та Україні); після утворення СРСР у С. виникла система рад. конц-ліборів; д. багатий на поклади сировинних ресурсів, від XIX ст. швидкими

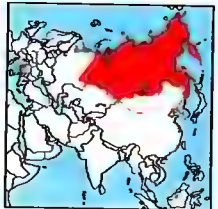

Сибір



Сивкоподібні Мартин



Сиг звичайний

темпами розвивається сировинна база Росії. К

Сибірка, гостра інфекційна хвороба, пер. вел. рогатої худоби, овець, коней, інфікованих бактеріями; симптоми: запальна інтоксикація, набряк слизової оболонки; висока смертність; небезпечна для людини, перебіг важкий.

Сиваш (Гниле море), система мілководних заток біля зах. берега Азовського м., у Криму; відділена від моря піщаною коскою *Арабатська стрілка*; площа 2560 км²; з'єднується з морем Генічеською протокою; солоність води від 20-40% на пн. до 270% на гд.

сивкоподібні, ряд птахів; живуть поблизу водойм, на болотах, деякі види у пустельних регіонах; 63 види, довж. 15-40 см; до с. належать кулики, чайки, бекаси, мартини. I

сिवоракші, родина птахів з яскраво забарвленим пір'ям (зелене, блакитне, каштанове); 17 видів, гніздяться по дуплах у лісах і заростях Старого Світу; звичайна с., коротконога с.; охороняються.

сиг, підродина лососеподібних риб, заселяють води озер альпійських та Прибалтики; с.-кільць (довж. бл. 60 см) та ропушка європ. (довж. бл. 30 см); об'єкт інтентного розведення. I

сигнал, носій повідомлення, який уможливило його передачу на віддалі або реєстрацію; може мати вигляд умовного знака (напр., малюнок, літер) або зміни фіз. величини, хоча б один з параметрів якої (напр., форма, частота, амплітуда) залежить від повідомлення, яке він переносить; розрізняють електричні с. (зміна напруги або сили струму), акустичні (зміна частоти звуку), оптичні (зміна інтенсивності або кольору світла), а також аналогові та цифрові с., які використовуються в аналоговій та цифровій техніці.

сигнет, різновид персян. очко якого є штампедем печатки.

сигнатарій, держава, що підписала міжнародну угоду.

сигнатура видавничя, графічний знак, який є маркою, символом видавця і ставиться на обкладинці та титульній сторінці книжки; з XVII ст. витіснив друкарський с.

Сид (El Syd, справжнє прізвище Родріго Діас де Вівар), бл. 1043-99, кастильський лицар, найвідоміший християнський герой Реконкісти; 1094 здобув Валенсію, у якій панував до смерті; герой епосу *Лісня про Сіда*, народних балад, драм (П. Корнеля).



Сила доцентрова

сидерит, мінерал, карбонат заліза; корисний або жовтавий, сірий: руда заліза; в Україні – Закарпаття, Криворізький залізорудний басейн.

сідр (фр. *cidre*), слабе сухе вино (2-8% міцності), виробляється з яблук, в осн. у Франції.

Сидячий Бик (*Sitting Bull*, індіанське ім'я Татанка Йотанка), бл. 1834-90, вождь сіми; очолив боротьбу з білими колоністами проти позбавлення індіанців земель і поселення їх у резервації; виступав у цирку Баффало Білла; убитий.

сизаль (сисаль, сезаль), волокно, яке отримують із листя агави (сизалевої); грубе, міцне, дешево; використовується для виготовлення канатів, сіток тощо, а також в художньому ткацтві.

сикомор (сикомора), дерев'яниста рослина родини шовковицевих; Сх. Африка: плоди несмачні; з цінної, д. міцної деревини виготовляють меблі та різьблені вироби.

Сикст V (Феліче Перетті), 1521-90, папа з 1585, францисканець, покровитель мистецтв і науки, будівничий барокового Риму (в час його понтифікату побудований купол над собором св. Петра).

Сикстинська Капела, папська каплиця у Ватиканському палаці, споруджена у XV ст. на замовлення папи Сикста IV; у інтер'єрі С. К. знамениті фрески Мікеланджело – на склепінні сцени Творіння Світу, пророки та сивіли, на вівтарній стіні – Страшний Суд.

сикх, чл. релігійної громади в Індії; у XVIII ст. створили в Пенджабі власну державу, завойовану 1849 британцями: 1947 підтримали утворення незалежної Індії; у 80-х відновили прагнення до власної держави, що призвело до конфлікту з урядом Індії.

сикхізм, індійська релігія, створена XV/XVI ст., засновник гуру Нанак; поєднує монотеїзм ісламу з основними доктринами індуїзму (сансара, карма); має споглядальний характер, відкидає ритуальні церемонії, проголошує рівність усіх перед Богом, підкреслює цінність зусиль особи по визволенню особистості; осн. принципи віри містяться в книзі *Гуру Грантг* (*Грантг Сагіб*), якій надано рангу найвищої святості; гол. культурний центр – Золотий храм в Амрітсарі, Пенджаб; бл. 17 млн. віруючих.

сила аеродинамічна, сила, з якою повітря (або ін. газ) діє на крило літака, снаряд чи ін. тіло, що рухається в ньому (чи ним обтікається); розкладається на три складові: підйомну силу, аеродинамічний опір і бічну силу.

сила виштовхувальна, сила, що діє вертикально вгору на тіло, занурене у рідину або газ; її величина визначається законом Архімеда.

сила відцентрова, уявна сила, що виникає під час криволінійного руху внаслідок інерції тіла.

сила доцентрова, сила, що спричинює викривлення траєкторії тіла, яке рухається криволінійно; скерована перпендикулярно до траєкторії; надає тілу доцентрового прискорення. 1

сила підйомна, спрямована вертикально вгору складова аеродинамічної сили; діє на окремі частини літака (крило, хвіст, фюзеляж та ін.) і зрівноважує його масу під час горизонтального польоту; залежить, зокр., від швидкості літака й густини повітря.

сила центральна, завжди скерована до або від певного пункту в просторі; с.ц. е, напр., електростатичні сили, що діють у полі точкового заряду, гравітаційні сили – в полі точкової маси.

силікати, неорганічні сполуки, солі кремнієвих кислот; поширений складник у скельних породах.

Сілікон *Графікс* (*Silicon Graphics*), амер. корпорація, провідний світовий виробник потужних інтерактивних комп'ютерних систем; штаб-квартира у м. Маунтин-Вью (штат Каліфорнія, США).

сілікози, синтетичні кремнійорганічні полімери; як правило, негорючі, термостійкі, добрі електроізоляційні та змащувальні властивості; виробляють у вигляді масел (діелектричні рідини, складники мастил), смол (для виготовлення лаків) та каучуків.

сілогізм, міркування, в якому два твердження, що зв'язують суб'єкти і предикати, об'єднані загальним терміном, що забезпечує виведення поняття у висновку сілогізму.

силуміни, сплави алюмінію та кременію (4-13,5%) із незначними домішками міді, магнію, марганцю, нікелю; відзначаються малою густиною, добрими механічними властивостями і стійкістю до корозії; застосовують як конструкційний матеріал в авіаційній і автомобільній промисловості.

сілур, третій період палеозойської ери; → геохронологія (Т).

Сильвестр, ?-1123, давньоруський літописець, церковний діяч, ігумен Видубицького монастиря в Києві; з 1118 єпископ Переяславський; вважається упорядником 2-1, т.зв. Лаврентівської редакції (переяславського зведення)

Повісті временних літ, яку він 1116 переробив і доповнив після Нестора.

Сильвестр II (Ерберт з Орія), бл. 915-1003, папа з 999, бенедиктинець, француз, прагнув до відродження (під керівництвом Оттона III) Рим. імперії як універсальної монархії християнського світу.

Сильвестров Валентин Васильович, нар. 1937, укр. композитор; 6 симфоній, *Кантата* на слова Т. Шевченка, *Заповіт* і *Отче наш* для хору, *Спектри* для камерного оркестру, вокальний цикл *Тихі пісні*, фортепіанні, камерно-інструментальні твори; Шевченківська премія 1995.

сильце, дротяна або мотузяна петля, прикріплена до дерева або кілка, якою браконьєри користуються для виллову звірини; завада тварині страждання, призводить до загибелі; використання с. суворо карається.

симбіоз, форма співжиття 2-х організмів, що належать до різних видів, корисна обом партнерам; напр. мікориза (симбіоз грибів з коренями вищих рослин); особливий тип с. мутуалізм.

Сибірськ → Ульяновськ.

символ, мотив або сукупність мотивів мистецького твору, позначає глибоко прихований, багатозначний зміст і по-різному (на противагу алгорі) інтерпретуються; характерний для орієнтального мистецтва, півного європ. середньовіччя та бароко; в літературі один з гол. засобів експресії у символізм.

символ, особливий різновид знака, що заміняє певну реальність (ск., національний герой – с. єдності народу).

Символ віри, короткий виклад християнських догматів, безумовне визнання яких православна і католицька церкви наказують кожному християнину; сформульований 1-м (325) Нікейським і доповнений 2-м (381) Константинопольським всесвітніми соборами; пізніше католицька церква зробила додаток філіокве до С.в., не визнане православ'ям.

символізм, мистецький напрямок, пер. у літературі та образотворчому мистецтві 2-ї полов. XIX ст.; реакція на філософію позитивізму, естетичу натуралізму та мистецтво імпресіонізму; звертання до помислів, переживань, містичних станів; гол. мистецький засіб – символ.

Симеон I Великий, 864-927, болгарський цар з 913; переможні війни з Візантією; підтримував книгописання та будівництво храмів.

симетрії вісь (поверхня симетрії), пряма (на площині) або площина (у прос-

торі), що проходить через центр відрізка та перпендикулярна до нього, складається з усіх точок, однаково віддалених від кінців відрізка.

симетрія, властивість геометричних фігур або ін. об'єктів (математичних або нематематичних), що надає можливість виразити їх за допомогою визначених перетворень: дзеркальна (або осьова с.), с. обертання (або обертання), с. переносу (або перенос).

симетрія осьова, перетворення площини (поверхні), в результаті якого кожній точці А відповідає точка А', симетрична відносно прямої k (осі симетрії); це означає, що А та А' лежать на одному перпендикулярі до k, на протилежних від k боках та на однакових відстанях від k.

симетрія центральна, перетворення площини (поверхні), в результаті якого кожній точці А відповідає точка А', симетрична відносно фіксованої точки S (центр симетрії); це означає, що А та А' лежать на одній прямій, яка проходить через S, з протилежних боків та на однакових відстанях від S.

Симиренко Лев Платонович, 1855-1920, укр. вчений-помолог і садівник, створив у рідному с. Млієві Черкаської обл. маточний колекційний сад – один з найбагатших у Європі, ввів у світовий відомий сорт яблук *ренет* С.

Симоненко Василь Андрійович, 1935-63, укр. поет, один з чільних представників шістдесятництва; звинувачений у націоналістичних тенденціях, зазнав переслідувань властью; теми поетичної творчості: патріотизм, людська чистота й чесність, високе кохання; поетичні збірки *Тиша і ерім*, *Земле тяжільна*, *Лебеді материнства*; збірка новел *Вино з троянд* знищена в друкарні; поема для дітей *Цар Плаксії та Лоскоточ*; низка текстів С. покладена на музику; Шевченківська премія 1995.

симонія, в середні віки у Зх. Європі продаж і купівля церковних посад або духовного сану; назва від імені Симона Волхва, який запропонував гроші апостолам Петрові і Іоаннові за таємницю їх чудес.

симпатична нервова система, одна з частин → вегетативної (автономної) нервової системи.

симпозіум, нарада з якого-небудь наукового питання (пер. міжнародна).

симфонічна поема, програмний твір для оркестру у формі, яка залежить від поетомузичної ідеї, навіяної назвою, літературним коментарем, пер. в одній частині; була гол. формою неореалізму;

перші с.п. творив Ф. Ліст (*Що чути в горах. Прелюд*).

симфонія, циклічний музичний твір у формі сонати (4 частини), призначений для оркестру; удосконалилася в XVIII ст. у старовіденській та манхеймській школах.

синагога, сакральна споруда, центр релігійного і суспільного життя євреїв; місце молитов, вивчення Торі; від середньовіччя місце перебування керівників громади й рабинського суду.

Синай, півостр. у Єгипті, між зат. Суецькою та Акаба Червоного м.; 61 тис. км²; височина-гористий, найвища точка – г. св. Катерини (2637 м); кошовий випас, в оазах вирощування фінікової пальми; видобток нафти і марганцевої руди. К

синавтропи, група східно-азійських найдавніших людей (архантропів); назву дав 1927 амер. палеонтолог Д. Блек за першою знахідкою зуба викопної людини в печері Чжоукоудянь неподалік від Пекіна.

синавтропні організми, рослини (ск., бур'яни), які живуть у вторинних ареалах (після знищення людинами первинної рослинності), або тварини (ск., пацюки, таргани, ластівки), які живуть у людських оселях.

синапси, мікроскопічні спеціалізовані утвори на місці контакту нервових клітин (нейронів) у центр. нервовій системі і на нервових звивинах або на місці контакту нейрона і клітини ефектора; с. забезпечують перехід збудження з нервового волокна на клітину.

сінгалези, населення Шрі Ланки й Мальдівських о-вів; бл. 13 млн.; походження індоарійське; мова сінгалезька; в Шрі Ланці – збройний конфлікт із тамілами, які вимагають автономії.

сіндикат (консорціум), porozуміння між господарчими суб'єктами, що зав'язується з метою здійснення спільного починання, яке перевищує можливість кожного учасника, або з метою розділити ризик.

синекура, добре оплачувана посада, що не вимагає значних зусиль попри видимість діяльності.

Синельникове, м. у Дніпропетровській обл., районцентр; 36 тис. мешк.; підприємства машинобудівної, фарфорової, легкої, харчової промисловості; вел. залізничний вузол. Засноване в 1869.

синергетика, міждисциплінарний напрямок, що вивчає системи, які складаються з багатьох підсистем і виявленям того, яким чином їх взаємодія призводить до виникнення просторових,

часових або просторово-часових структур макроскопічного масштабу; розроблений проф. Штутгартського універ. Германом Хакемом.

синицеві, родина невел. співочих птахів; бл. 65 видів; заселяють ліси та зарості усього світу; в Україні синиця вел. (довж. 14 см), синиця блакитна (довж. 11-12 см), ремез; усі охороняються.

синиця довгохвоста, співочий птах з ряду горобцеподібних, заселяє ліси Європи та частини Азії; довж. бл. 15 см; на розгалуженні гілок будує характерне гніздо із бічним входом; охороняється.

синігтя → глосинія.

синакляль (сідловина), складка, в центрі якої залягають гірські породи молодші, ніж на крилах; звичайно заліплена; протилежність антиклялі.

синкретизм, поєднання в одне (не зв'язане між собою) ціле різних, часто суперечливих релігійних, філософських, суспільних й ін. поглядів; еклектизм.

синавод, у Католицькій та Православній Церквах збори представників (духівництва і світських) єпархій (с. єпархіальний), метрополії (с. провінційний) чи країни (с. пленарний); с. єпископів – постійний колегіальний орган Католицької Церкви, утворений після II Ватиканського собору, який засідає певний час у Ватикані; у протестантських Церквах верховна духовна влада певної країни, яка діє на колегіальній основі; у Православній Церкві – гол. церковна влада, дорадчий орган пап'ряха.

синаоніми, еквівалентні або близькі за значенням слова, які можна використовувати на вибір (напр. *рояль* – *фортепіано*).

синапсис: 1) збірка матеріалів з якогонебудь питання, здебільшого розміщених у хронологічному порядку; термін найчастіше застосовується до історичних творів; 2) у богословській літературі зведення уривків проповідей, тлумачень *Святого Письма*, творів церковних письменників.

Синапсис (*Київський синапсис*), короткі нарис історії України і Росії від найдавніших часів до останньої чверті XVII ст., який до поч. XIX ст. використовувався як офіційний підручник історії; автором вважається І. Пазель; перше видання 1674 у Києво-Печерській друкарні; обґрунтовує тезу про єдність історії *Вел.*, *Малої* і *Білої Росії* як неподільної династично-територіальної спадщини московських царів.

синтаксис: 1) притаманні певній мові засоби та правила створення мовних

одиниць; 2) розділ граматики, що вивчає мовотворчі процеси: поєднуваність і порядок розташування слів всередині речення, загальні властивості речення і судження як частини текстів.

синтез (реакція синтезу, реакція утворення), хім. реакція; полягає у з'єднанні хім. елементів у сполуки або простих сполук у складні.

синтез, поняття, що означає: 1) у методології – формулювання загальних тверджень на підставі відомих (істинних) часткових тверджень, їхніх окремих елементів; 2) у діалектиці – єдність і боротьбу протилежностей (Г.Г. Гегель, К. Маркс).

синтезатор (синтезатор звуку), електричне пристосування, яке імітує звуки музичних інструментів; сконструйований в 60-х XX ст. Р. Мутом; різної величини, часто переносні; вживають як інструмент у експериментальній, розважальній, рок-музиці, джазі. І

синтиня, синтетичні дубильні речовини.

сінтоїзм (сінто), корінна японська політеїстична релігія; упродовж століть зазнавав впливів буддизму, даосизму та конфуціанізму; гол. божество – Ама-терісу, богиня Сонця і примаці Імператорського роду; півнажизнітій сакральні тексти *Коякі* і *Невоі* (міфи про походження богів і світу, історичні перекази), правила культури – *норіто*; 1868-1946 с. був державною релігією з культом імператора; численні святини.

сінус (sin), одна з тригонометричних функцій; с. гострого кута прямокутного трикутника дорівнює відношенню протилежного до нього катета до гіпотенузи.

сінусія теорема: у даному плоскому трикутнику відношення будь-якої з його сторін до сінуса протилежного до неї кута є величиною постійною і дорівнює діаметру кола, описаного довкола цього трикутника.

сінусові паузи, заглиблення всередині органів і тканин (напр., носові п.) або розширення судин (напр., кровоносних). І

сінхротрон, циклічний резонансний прискорювач заряджених частинок, де вони отримують прискорення у змінному електричному полі зі сталою частотою, яке збуджується у щілинах резонаторів; досягаються енергії протонів до 1 Тев, електронів до 23 Тев (23 млрд. еВ).

сінхроциклотрон, циклічний прискорювач заряджених частинок, у якому

змінна напруга, що прискорює частинку, синхронізується з періодом її оберту; досягають енергії протонів 1 Тев (мільярд еВ).

Синькевич Юлій Львович, нар. 1938, укр. скульптор, станкова та монументальна скульптура (*Птах*, пам'ятник Т. Шевченкові у Москві – у співавторстві з М. Грицоком, А. Фуженком).

Синьожупанна дивізія, військове формування, утворене в Німеччині з українців-бранців (пер. заходами Союзу визволення України) після Берестейського мирного договору 1918; у III переведена до Києва; розформована німцями у IV 1918.

синьо-зелені водорості, автотрофні водорості, пер. одноклітинні; можуть утворювати колонії; бл. 1500 видів; живуть у воді та вологих місцях, спричиняють цвітіння води; у симбіозі з грибами утворюють лишайники.

сип, хижий птах із оголеною головою та шиєю; с. Нового Світу – стрет'ятинки, с. Старого Світу належать до родини яструбових; декілька видів; живиться послідом; білоголовий с. (розмах крил бл. 2,5 м), трапляється у теплих регіонах Європи та Африки. І

сипушкулда, морські безхребетні; належать до типу кільчастих червів; бл. 250 видів; тіло циліндричне, довж. до 25 см, з рильцем, яке втягається, і ротовим отвором, оточеним війчастими щупальцями; роздільностатеві.

сир, білково-жировий харчовий продукт, який виготовляють зі сквашеного молока сільськогосподарських тварин; с. поділяють на кисломолочні і сичужні; останні діляться на тверді (до 50% води), напівтверді, м'які (понад 50% води), розсолні та перероблені; розрізняють с. вершкові (понад 50% жирності), жирні (понад 40% жирності), нежирні (менше 10% жирності). Т

Сирдар'я, р. в Узбекистані, Таджикистані і Казахстані; довж. 2212 км (від витоків Нарину – 3019 км); тече краєм пус-



Синтезатор

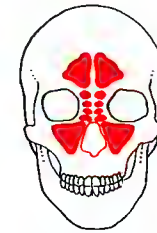

Синусові паузи



Сип

Сичужні сири

Тверді сири

- швейцарські*: груер, ементальський, пармезан
- голландські*: едамський, гуда
- швейцарсько-голландські (напівтверді)*: тильзіцький, трагіст, вармінський
- англійський*: чеддер

М'які сири

- з грибковим нальотом*: брі, камамбер, рокфор, рокполь
- м'які (пастоподібні)*: лімбурський, ромадур, бринза
- з сирної маси, одержаної з переработаного молока*: ошпюк, кашкавал

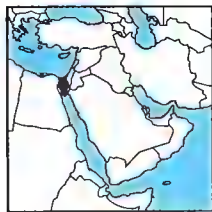

Синайський півострів



Синиця чубата

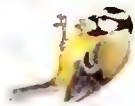

Синиця блакитна



Синиця велика

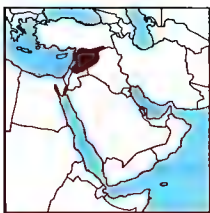

Сирія
185,2 тис. км²
16,7 млн. мешк. (2001)
90 мешк. на км²
Столиця: Дамаск
Державна мова: араб.
Грошова одиниця:
сирійський фунт

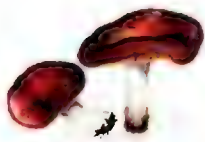

Сирійська їстівна

Система внутрішньої секреції
Основні залози внутрішньої секреції, що виробляють гормони



телі Кизилкум; до 80-х впадала до Арабського м.; використовується для наводнення (неподалік Ташкента – Чардаринське водосховище); гідроелектростанції; гол. м. над С.: Ходжент, Кзил-Орда.

сирени, група водних ссавців, все життя проводять у воді, нездатні пересуватися на суходолі: часто можна спостерігати у вертикальній позі напіввисунутими з води; заселяють тропічні та субтропічні моря; дюгоні, ламантини та винищені морські корови.

Сирійська пустеля, кам'яниста пустеля на прикордонні Сирії, Іраку, Саудівської Аравії та Йорданії; вис. 500-800 м; покрити чорної лави.

сирітська звороба, комплекс розладів у процесі розвитку дітей, які виховуються в позасім'яному середовищі; стосується фізичного, розумового і психологічного розвитку; в крайніх випадках призводить до передчасної смерті.

Сирія (Сирійська Арабська Республіка), держава у Азії, на узбережжі Середземного м. На зах. г. Антіліван (вис. до 2629 м) та розлогім тектонічний прогин з долиною р. Асі. на сх. кам'яниста Сирійська пустеля (1/3 поверхні країни) та височинна частина території Месопотамії, поділена долиною Євфрату; на узбережжі клімат субтропічний морський, в глибині суходолу сухий і вкрай сухий. Араби (89%), курди; мусульмани (90%), християни; гол. м.: Дамаск, Халеб, Хомс, Латакія. Основу економіки становлять видобуток і експорт нафти, сільське господарство, насамперед садівництво (цитрусові, оливки, виноград); вівчарство; вирощування овець, кіз, верблюдів; нафтопереробна, текстильна промисловість; ремесла з багатобарвковими

традиціями. **Історія**. У XVII-XVI ст. до н.е. у складі держави Мітанні, з кін. IV ст. до н.е. центр Селевкідської держави; з 64 до н.е. рим. провінція; у VII ст. н.е. завойована арабами, центр халіфату Умайядів (столиця Дамаск), ісламізація та арабська колонізація земель С.; від XVI ст. у складі Османської імперії; з 1920 фр. підмандатна територія; з 1943 незалежна республіка; 1945 співзасновник Ліги араб. держав; часті військові перевороти, від 1963 після чергового перевороту країною керує соціалістична партія Баас; 1966 була проголошена соціалістично-демократична республіка; 1967 арабо-ізраїльська війна та втрата Голанських висот; 1971-2000 президент Г. Асад; 1976 втручання сирійських військ у громадянську війну в Лівані (за дорученням Ліги арабських держав); у 80-90-х Асад намагався лібералізувати економіку С., переслідуючи опозицію; 1990, після закінчення громадянської війни, встановлення цілковитого військового контролю над Ліваном; 1991 участь у війні з Іраком на боці союзників; від 1991 мирні переговори з Ізраїлем. З 2000 президент Башар аль-Асад. 2002 жорстка позиція уряду у палестинсько-ізраїльському конфлікті, звинувачення Ізраїлю у зриві переговорів. Підтримка С. плану саудівського принца Абдалли щодо врегулювання конфлікту на Близькому Сх. К

сироватки, біологічні препарати, суспензії убитих та ослаблених мікроорганізмів або антигенів, притаманних певному мікроорганізму; застосовуються профілактично з метою вироблення імунітету проти інфекційних захворювань.

сироватки імунні, сироватки з крові тварин і людини, що містять антигени проти певних антигенів; застосування: діагностичне, терапевтичне і запобіжне.

сировина, органічні чи неорганічні субстанції природного походження, які використовують у економіці; елемент природних ресурсів.

сировина мінеральна → корисні копалини.

сирійська, поширений на всій земній кулі шапинковий грибок класу базидіоміцетів; понад 200 видів, серед яких багатостовписті (с. біла, с. луската, с. ароматна, с. бездоганна та ін.); трапляються отруйні види (напр., с. блювотна). I

Сирт Великий (заг. Сидра), зат. в Середземному м., б. берегів Лівії; пл. до 1374 м; порти: Бенгазі, Марса-ель-Бурейка.

Сирт Маллий (заг. Габес), зат. у Середземному м., б. берегів Тунісу; пл. до 36 м; видобуток нафти; порти: Сфакс, Габес, Сехра (нафтовий).

система, внутрішньовпорядкована структура елементів, яка становить цілісність, сукупність організаційних засад, норм та правил. обов'язкових для певної галузі (напр., фінансова с., освіти); сукупність способів дії (метод).

система внутрішньої секреції (ендокринна система), сукупність органів і тканин організму, що виробляють гормони; регулює та координує різноманітні функції організму; до с. в. входять залози внутрішньої секреції та деякі тканини (напр., нервова, що продукує нейроморфони). I

система координат, впорядковане відображення, що ставить у відповідність точкам прямої, площини або поверхні послідовності чисел, які називаються координатами цих точок у даній с. к.; на площині зазвичай застосовується декартова (прямокутна) с. к., а також полярна (сферична) с. к. I

система національних рахунків (System of National Accounts, SNA), система статистичних даних, рекомендована ООН; описує економічні процеси, що відбуваються в національній економіці, за допомогою розрахунків, прийнятих у бухгалтерії; прийнято поділяти економіку на 4 сектори: населення й домашнє господарство, підприємства, суб'єкти, що входять до складу бюджетної системи, закордонні суб'єкти; для кожного сектору впроваджено окремі розрахунки: в-ва, споживання, нагромадження; основні показники с. н. р.: національний валовий продукт, державне в-во нетто, національний продукт бруто.

система рівнянь, група рівнянь, що мають задовольняти одночасно однакові розв'язки.

Система федерального резерву, утворена 1913 система банків США, що виконує роль Центр. банку; охоплює регіональні банки Федерального резерву, номери і літерні позначення яких зафіксовані на емітованих ними банкнотах; здійснює монетарну політику США, наглядає контроль над комерційними банками; є фіскальним агентом державної скарбниці, провадить міжнародні розрахунки і впливає на валютний курс.

система числення бінарна → система числення двійкова.

система числення двійкова (система числення бінарна), позиційна система

числення, основою якої є число 2, в якій кожне число можна записати за допомогою нуля та одиниці, як-от: число 1101 у с. ч. д. означає $1 \cdot 2^3 + 1 \cdot 2^2 + 0 \cdot 2^1 + 1 \cdot 2^0 = 13$; завдяки своїм властивостям с. ч. д. знайшла застосування у цифровій техніці.

система числення десяткова, загальноживана позиційна система числення з основою 10; числа записуються за допомогою араб. цифр. ск.. $213 = 2 \cdot 10^2 + 1 \cdot 10^1 + 3 \cdot 10^0$.

система числення позиційна, спосіб представлення чисел, який базується на тому, що запис окремих знаків (цифр) залежить від місця (позиції), на яких вони знаходяться; приклади с. ч. п. – десяткова та двійкова системи числення.

сисуни (трематоди), клас плоских червів; бл. 3 тис. видів; довж. тіла до кількох сантиметрів; винятково внутрішні паразити, гол. чином хребетних; лялечка проходить кілька етапів (видозмін) розвитку, використовуючи 1-3 хазяїв-посередників; напр., печінкова двоустка.

ситар, народний перський музичний інструмент, щипковий хордофон; грушоподібний резонансний корпус, довга шийка з порогом, 3 струни, смикані металевим медіатором (плектроном), який закладається на вел. палець правої руки. I

ситакві, поширена на всій земній кулі рослина родини ситникових; росте у вологих місцях; листки вузькі, квітки зеленкуваті, непоказні; на гірських луках Карпат поширений с. трилусковий.

сифіліс → пранці.

сифон, зігнута коліном труба, постійно наповнена водою; запобігає проникненню назовні каналізаційних випарів (напр., в туалет); також відповідно зігнутий відрізок трубопроводу. I (с. 1116)

Сицилія Королівство, іт. держава, утворена в кінці XI ст. норманами після завоювання Сицилії, з 1137 з володіннями на Апеннінському півостр. та Неаполем; з 1194 під владою Гогенштауфенів, з 1263 герцогів Анжуйських, після повстання 1282 (*сицилійська вечірня*) розпалося на С. К. та Кор. Неаполя; з 1442 віцекор. Іспанії; після ісп. війни 1713-18 уряд Савойської династії, пізніше – австр., 1734-1860 – ісп. Бурбонів; 1860 приєднане до Італії.

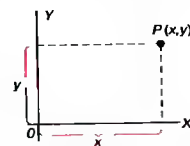

прямокутна декартова система координат

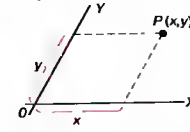

кривокутна система координат

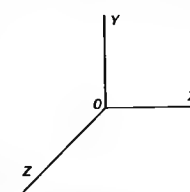

тривимірна декартова система координат



полярна система координат

Системи координат
Приклади: X, Y та Z – оці декартової системи координат, O – їхній спільний початок, x, y – декартові координати точки P, в полярній системі координат φ – полярний кут, r – промінь, що відповідає точці P

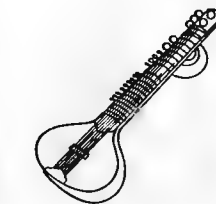

Ситар



під умивальником



під унітазом

Каналізаційний сифон

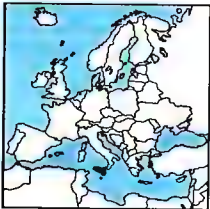

Сицилія

Сіань
Поховальний кортекс імператора Ши Хуанді (з теракоти)



мо під час вечірки; після скинення Карла I на престол посадили Петра III Арагонського.

Сицилія (Sicilia), найбільший о-в у Середземному м., відділений Мессинського прот. від Апеннінського півостр.; разом з оточуючими о-вами (Ліпарські, Пелазькі) становить обл. Італії; 25,7 тис. км², 5 млн. мшк.; адміністративний центр Палермо, ін. м.: Катанія, Мессіна, Сиракуза; гориста; на сх. діючий вулкан Етна; хаші маї; один із найменш розвинених регіонів Італії; вирощування зернових, цитрусових, маслин, винограду; вівчарство; рибальство; великі нафтопереробні комбінати у портах: Мілаццо, Августа; туризм. Фінікійська, гр., карфагенська, з 241 до н.е. рим. колонія; у V-XI ст. під владою вандалів, Візантії та арабів; в XI ст. завойована норманами, з 1130 – Кор. С., 1282-1713 під владою Іспанії, 1734-1860 ісп. Бурбонів (у XV і XIX ст. з Кор. Неаполь становила Кор. Обох Сицилій); 1860 захоплена Дж. Гарібальді (поч. тисячч) і приєднана до Італії; 1943 сицилійська операція – амер.-англ. десант та відкриття її фронту. К

Сичуанська улоговина, тектонічна западина у Китаї, в середній течії р. Янцзи, на вис. 250-750 м; 200 тис. км², густо заселена.

Сичуань (Sichuan), провінція на пд. зх. Китаю; 569 тис. км², 111 млн. мшк.; адміністративний центр – м. Ченчу, вел. м. Чунцін; в районі Тибетської вис. і С. грабену; гірничо-добувна (природний газ, нафта, кам'яне вугілля), харчова, машинобудівна промисловість, металургійні заводи; вирощування

(штучне зрошування) зернових, зокр., рису, цукрової тростини, бавовни; садівництво; розведення кіз, овець; судноплавство на р. Янцзи і притоках.

сичужний фермент (ренін), травний ензим шлункового соку; спричиняє гідролітичний розклад молочного білка (зсідання молока); використовується у в-ві твердих сирів; → ензими (П).

СІ (Міжнародна система одиниць), система одиниць вимірювання, що містить сім основних і дві додаткові одиниці, а також похідні та кратні від них; прийнята Генеральною конференцією з міри вагу 1960, в Україні запроваджена з 1963; → одиниці вимірювання (П).

СІ (англ. С), мова програмування високого рівня, розроблена на поч. 70-х; зараз набула ос. поширення (пер. нові версії, напр., С++,) для створення програм більшої частини комп'ютерних систем.

Сіам, до 1939 і 1946-49 назва Таїланду.

Сіамська затока (Таїландська), частина Пд.-Китайського м., між півостровами Малакка та Індостан; довж. 720 км; пл. до 84 м; о-ви і коралові рифи; впадає р. Менам; порт Бангкок.

сіамці → тай.

Сіанук (Нородом Сіанук) (Sihanouk) Нородом, нар. 1922, король Камбоджі 1941-55 і з 1993; 1953 зрікся престолу на користь свого батька; 1955-69 прем'єр-міністр; з 1960 після смерті батька глава держави; 1970 вигнаний з країни маршалом Лон Нолоу; 1976-79 ув'язнений червоними кхмерами; 1970-75 і 1979-90 на еміграції; 1991 уряд визнав Н.С. главою держави (офіційно проголошений 1993).

Сіань (Xi'an), м. у Китаї, адміністративний центр провінції Шенсі; 2,8 млн. мшк., міська агломерація 6,3 млн.; вел. промисловий (машинобудування, електроніка, текстильна промисловість) і науковий (в т.ч. унів.) центр; дорожній вузол; міжнародний аеропорт; музеї; вежі з XIV ст.; поблизу Вел. і Мала Пагода Диких Гусей (VII-VIII ст.); у горах Лі Шань комплекс храмів; розкопки – бл. 6 тис. теракотових статуй людей і коней, поховальний ескорт імператора Ши Хуанді з династії Цин (III ст до н.е.); за його правління С. був столицею Китаю. І

Сібеліус (Sibelius) Ян, 1865-1957, фінський композитор; найвизначніший представник народного стилю у фінській музиці; 7 симфоній, симфонічні поеми (Фінляндія, Таліола), концерт для скрипки, камерні твори, пісні.

Сі-Бі-Ес (Колумбія Бродкастинг Систем) (Columbia Broadcasting System),

одна з трьох загальнонаціональних комерційних ефірних телерадіокомпаній США; заснована 1927 (телемережа з 1948).

Сі-Бі-Радо (англ. CB, citizen band), система аматорського радіозв'язку з використанням сертифікованих радіотелефонів, що працюють в цивільному діапазоні (в Україні 26 970 – 27 275 кГц); встановлення зв'язку здійснюється шляхом виклику користувача, який слухає цей канал (на відстані до кількох кілометрів).

Сіборг (Seaborg) Гленн Теодор, 1912-99, амер. фізик і хімік; входив до групи розробників першої атомної бомби; один з відкривачів трансураничних елементів; Нобелівська премія 1951.

Сіверськодоонецьк (до 1950 селище Лисихімбуд), м. у Луганській обл.; 130 тис. мшк.; підприємства хім., машинобудівної, деревообробної промисловості, будівельних матеріалів; центр електронних технологій (НПО Імпульс). Заснований 1932.

Сіверська земля (Чернігіво-Сіверська земля), територія в Давній Русі по р. Десна. П притоках та у верхів'ях Оки; населили радимичі, п'ятичі, осн. населенні – сіверини; найбільші м.: Новгород Сіверський, Чернігів, Брянськ, Муром; входила до складу Київської Русі, з XIV ст. до складу Вел. князівства Литовського.

Сіверський Донець, р., права найбільша притока Дону (басейн Азовського м.); виток на пд. схилах Середньоросійської височини у Білгородській обл. (Росія), протікає Харківського, Донецького, Луганського обл. України, впадає в Дон двома рукавами в межах Ростовської обл. (Росія); довж. 1053 км; пересічна шир. 35-70 м (у пониззі 200-250 м), пл. 2-3 м; осн. притоки (в межах України): Бабка, Ула, Оскіл, Бахмут, Лугань (праві); Великий Бурлук, Ізюмьць, Айдар, Євсут, Деркул (ліві). Живлення пер. снігове.

сіверяни, сх.-слов'янське плем'я (союз племен) в басейні р. Десна, Сейм, Сула, відоме з кінця I тис. н.е.; основне заняття: орне землеробство, скотарство, рибальство, мисливство; в кінці IX ст. разом з полянами увійшли до складу Київської Русі; встанне згадуються в літописі під 1024.

сівозміна, система сільського господарювання, пристосована до рільничих та економічних умов господарства, застосування постійної ротації сільськогосподарських культур на полях і в часі.



Сідело

Сі Цзюнь → Се Цзюнь

Сі-Ді (CD) → компакт-диск.

Сі-Ді-РОМ (англ. CD-ROM, Compact Disk – Read Only Memory), оптичний диск, призначений тільки для читування; використовують, зокр., для розповсюдження і зберігання д. великих обсягів даних, напр., енциклопедій, а також вел. програм.

Сідло, частина спорядження для їзди верхи, полегшує сидіння та їзду на коні. І **Сідней**, м. в Австралії, адміністративний центр і гол. порт штату Нова Пд. Зеландія; 3,7 млн. мшк.; найбільше м., фінансово-торговий центр і міжнародний аеропорт; електромашинобудівна, харчова, легка, хім., нафтопереробна, целюлозно-паперова промисловість; 9 унів., консерваторія; сучасний будинок опери.

Сідур (Сидур) Вадим, 1924-86, рос. скульптор і графік, представник альтернативного мистецтва в СРСР; власний стиль, використання нетрадиційних матеріалів; пам'ятник *Жертвам насильства у Касселі, Волажучи*.

Сі-Ей-Ді (англ. CAD, Computer-Aided Design), застосування комп'ютера для проектних робіт; напр., за допомогою програми AUTOCAD.

Сі-Ев-Ев (Кейбл новс нетворк, Cable News Network, CNN), супутниково-кабельний інформаційний телевізійний канал США; 1980 заснував Т. Тернер у м. Атланта (штат Джорджія, США); цілодобово транслює англ. мовою новини на зарубіжні країни.

Сіетл (Seattle), м. у США (штат Вашингтон), важливий торговельний та рибальський порт над зат. Пагет (Тихий ок.); 520 тис. мшк., міська агломерація 2,1 млн.; вел. центр в-ва літаків (Boeing), транспортний вузол (аеропорт); Зунів.

Сізіф (Cicif), угр. міфологічний легендарний засновник Корінфу; хитрий і підступний навіть у стосунках з богами: за кару відправлений Зевсом до Тартару, де приречений вічно котити на гору величезний камінь, який кожен раз скочувався на попереднє місце; звідси, сісіфова праця – марна праця.

Сікейрос (Siqueiros) Хосе Давид Альфара, 1898-1974, мексиканський маляр і графік; співтворець національної програми мексиканського мистецтва; монументальні, сповнені експресії та динамізму стінописи, станкові картини, графіка на історичну та соціально-революційну тематику; С. звертався до символіки індіанського народнього мистецтва.



Сіккім

Сіккім, штат у Індії, в Гімалаях; 7,1 тис. км², 444 тис. мешк., гуркгі, невари; адміністративний центр Гангток; хвойні ліси, вічні сніги й льодовики (30% поверхні); пастуший випас овець, яків; у долинах вирощування зернових, чаю, цитрусових; гужовий транспорт К.

Сікоку, найменший з 4 гол. о-вів Японії: 18,8 тис. км²; 4,2 млн. мешк.; пер. гористий; часті тайфуни; 75% території – ліси; землеробство (зернові, соя, тютюн, цитрусові дерева) і рибальство; деревообробна, паперова промисловість; гол. м. і порти: Мадуяма, Коті.

Сікорський (Sikoriski) Владислав Євгеніуш, 1881–1943, пол. політик, ген.; 1914–17 в Пол. легіонах; учасник пол.-укр. війни 1918–19; 1922–23 прем'єр і міністр внутрішніх справ, висунув програму політики на сх. окраїнах, яка частково враховувала інтереси укр. і білоруського населення, проте не була реалізована; 1924–25 міністр військових справ; 1928–39 без службового призначення; 1939–43 прем'єр уряду РП на еміграції і Верховний Головнокомандувач; загинув у авіакатастрофі; *Майбутня війна, Над Віслою і Вкряю.*

Сікорський Михайло Іванович, нар. 1923, укр. історик і краєзнавець; дир. Державного історико-культурного Переяслав-Хмельницького заповідника; *Переяслав-Хмельницький могильник черняхівської культури, Скарби народної мудрості*; Шевченківська премія 1989.

Сікорський Ігор Іванович, 1889–1972, амер. авіаконструктор родом з України (Київ); збудував перші багатомоторні літаки; з 1918 у Франції, з 1919 – у США, де заснував авіазавод, що випускали гвинтокрили типу Сікорскі.

Сікхара, тип індійського храму з вежею над гол. святинищем; поширена пер. у індійському середньовіччі; також баштова частина храму, пер. індійського.

Сілезці, мешканці Сілезії.

Сількам'яна, осадова гірська порода хім. походження; пер. складається з галіту (хлорид натрію); безбарвна, біла або блакитнувата, д. крихка, утворюється внаслід випаровування лагун, морських заток, солоних озер; застосовують у хім., харчовій промисловості (кухонна сіль); в Україні – Донбас, Закарпаття.

Сільнаістри, індійські тексти, що містять теоретичні й практичні ритуальні поради щодо образотворчого мистецтва та архітектури; сформульовані за династії Пуптів (IV–VI ст.); записувані від середньовіччя, становили осно-

ву знань для індійських художників-ремесників.

Сільське господарство екстенсивне, сільське господарство, якому властиві низькі затрати праці й ресурсів (засобів) на одиницю поверхні ґрунту або на одиницю живого інвентарю.

Сільське господарство інтенсивне, сільське господарство, якому властиві вел. затрати праці й засобів на одиницю поверхні ґрунту; відзначається високою товарною якістю.

Сім, Хам, Яфет, у Біблії сини Ноя; після всесвітнього потопу їх нащадки заселили землю і стали родоначальниками-епонімами вел. груп народів: семітських, хамітських і яфетичних, що ототожнюються з індоєвроп. народами.

сім чудес світу, 7 (священне число) добірних будівель і творів мистецтва, які ос. цінували та шанували греки за незвичайні технічні вирішення або високу мистецьку вартість: піраміда Хеопса (або єгипетські піраміди в цілому), висячі сади у Вавилоні (т.зв. сади Семирамиди), статуя Зевса Олімпійського, Артемізіону у Ефесі, Колос Родоський, Мавзолей у Галікарнасі, маяк на о-ві Фарос.

Сіменон (Simenon) Жорж, 1903–89, бельгійський письменник, писав фр. мовою; популярні детективні романи (цикл про комісара поліції Меґре).

Сіменс (Siemens AG) нім. концерн, заснований в 1866, штаб-квартира у Мюнхені; виник внаслід. об'єднання компаній Сіменс унд Гальшеке (заснована в 1847) Сіменс Шукертверке (заснована 1903); в-во електротехнічного і телекомунікаційного обладнання, комп'ютерів, медичної техніки.

сіменс (См), одиниця електричної провідності у системі СІ; 1 См = 1 / Ом.

Сімла, м. в Індії, в Гімалаях, на вис. 2160 м, адміністративний центр штату Хімачал-Прадеш; 81 тис. мешк.; осередок зимових видів спорту; унів.

Сімон (Simon) Клод, нар. 1913, фр. письменник; представник течії нового роману; аналізує особистість людини на тлі історії (*Дорога Фландрією*); Нобелівська премія 1985.

Сімоноскі, м. і порт в Японії (пд. зх. о-ва Хонсю), б. прот. Каммон; 255 тис. мешк.; судно-, машинобудівна промисловість; рибальство; суперекспрес Сінкансен; підводні тунелі до о-ва Кюсю.

Сімплон (Simplon), перевалу з Х. Альп, в Швейцарії; вис. 2005 м; шосе Берн-Мілан.

Сімплон (нім. Simplontunnel, іт. Galleria del Sempione), залізничний тунель у

Лепонтинських Альпах, на швейцарсько-іт. кордоні, на лінії Берн-Мілан; довж. 19,8 км.

Сімферополь, м., адміністративний центр АР Крим; у центрі Кримського півостр., на р. Салгир (басейн Азовського м.); 353 тис. мешк.; значний промисловий центр (понад 1/4 промислової продукції АР), провідні галузі: машинобудування і металообробка, харчова (в т.ч. виноробство), хім., легка; 9 вузів (в т.ч. 2 унів.) музеї, театри (в т.ч. укр. музичний, рос. драматичний, кримськотатарський музично-драматичний; філармонія); залізнично-шосейний вузол, тролейбусне сполучення з узбережжям Чорного м.; палац у парку Салгирці (1827). Перші іст. відомості про поселення Ак-Мечеть у XVI ст., м. із сучасною назвою з 1784; з 1921 адм.-іст. центр Кримської АРСР, з 1954 – Кримської обл. УРСР, з 1991 – Кримської АРСР, з 1992 – АР Крим.

Сімхат Тора, євр. свято, пов'язане із закінченням річного читання *Тори*; відбувається в останній день після свята суког; під час радісної процесії чоловіки сім ривів обіймають навколо синагоги *суво* *Тори*.

сім'я → сім'яни.

сім'я мов, ґруна мов, які пішли внаслід. інтегрування, але відмінні на різних територіях, еволюції однієї спільної мови; мови, які входять до однієї с. м. – споріднені (напр., мови індоєвроп., угр.-фінської та ін. сімей).

сім'язивідна протока, парний орган, через який сперматозоїди виводяться з яєчка; в людини входить до сечоводу; залозова частина с. п. виділяє рідину, що підвищує рухливість сперматозоїдів.

сім'ядолі, перші листки зачатка в насінні; містять запаси поживних речовин, необхідних для його розвитку, або є органом фотосинтезу у молодого сіянця; в односім'ядольних рослин пер. утворюється одна с., у двосім'ядольних – дві, в голонасінних – дві й більше. 1

Сіналоа (Sinaloa), штат на зх. Мексики, на узбережжі Тихого ок.; 58,3 тис. км², 2,2 млн. мешк.; адміністративний центр Куільакан; на прибережній низовині; аграрний регіон (цукрова тростина, бавовна, рис); рибальство; видобуток золота, срібла, мідної руди; харчова, текстильна, нафтопереробна промисловість; морські пляжі й курорти.

Сілан Ходжа Мімар, 1490–1588, тур. архітектор; один з найвизначніших мусульманських художників; понад 300

будівель у Стамбулі (архітектурний комплекс Сулейманіє, де похований Сулейман Пишний, а неподалік Роксолана Хуррем) та ін. містах (мечеть Селіма II у Едірні).

Сінатра (Sinatra) Френк, 1915–98, амер. співак і актор; численні хіти (*Strangers in the Night, Over the Rainbow, Come Fly with Me*); 1953 *Оскар* за роль у фільмі *Звідси до вічності*.

Сінгапур (малайською Singapura, китайською Хінґґаро, тамільською Сінкаппур, англ. Singapore; Республіка Сінгапур), держава-місто в Азії, на о-вах Сінгапурської прот. б. пд. узбережжя півостр. Малакка. Бл. 60 низовинних о-вів, найбільший з яких С., оточених кораловими рифами; клімат тропічний, надзвичайно вологий. Китайці (78% населення), малайці, таміли, європейці (пер. британці); буддисти, даоси, мусульмани, християни. Нова індустріальна країна з високою динамікою економічного росту; фінансовий, банківський та торговельний центр Пд.-Сх. Азії; безмитна зона, найбільша у світі біржа каучуку, олова, приправ; розвинена електронна промисловість (комп'ютери, жорсткі диски – половина світового в-ва, навігаційне обладнання), вел. нафтопереробні комбінати, корабельні; другий після Роттердама морський порт світу (перевантаження 274 млн. т. 1993), обладнаний найсучаснішими нафтовими та контейнерними терміналами; 2 міжнародні аеропорти; вузи (унів.); закордонний туризм. *Історія*, У 1824 куплений Великою Британією у султана Джогора; 1942–45 окупований японцями; з 1959 автономія, владу посідає Партия народної дії на чолі з Лі Кван Ю (прем'єр-міністр 1959–90), 1963–65 у складі Малайзії; пізніше суверенна держава у складі Брит. Співдружності. Авторитарна система управління, стрімке зростання економіки, орієнтованої на експорт; багаторічна політична стабільність. К

Сінд, автономна провінція Пакистану, на узбережжі Аравійського м.; 104,9 тис. км², 21,7 млн. мешк., сіндці, белуджі, адміністративний центр і гол. морський порт Карачі; низ. Інду, на зх. Іранське плоскогір'я; у долині Інду вирощування рису, бавовни, арахісу; пастухи розведення кіз, верблюдів.

Сінгін (Sining), м. на пн. зх. Китаю, адміністративний центр провінції Цінґай, на вис. 2295 м; 640 тис. мешк., міська агломерація 1,1 млн.; харчова, вовняна, машинобудівна промисловість; магістральний вузол.

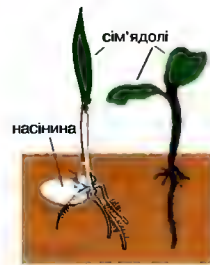

Сім'ядолі



Сінгапур 646,1 км² 4,3 млн. мешк. (2001) 664,1 мешк. на км² Столиця: Сінгапур Державні мови: англ., китайська, малайська, тамільська Грошова одиниця: сінгапурський долар

Сінкансен, система залізничних магістралей швидкого руху в Японії, довж. 1850 км; з'єднує гол. промислові центри країни, скупчені вздовж пд. і сх. узбережжя о-ва Хонсю; відгалуження до міст на пн. узбережжі о-ва; доведена до м. Фукуока на о-ві Кюсю; середня швидкість суперекспресу С. – 160 км/год., максимальна – до 300 км/год.

Сіно-Тибетські гори, в Китаї, на сх. Тибетського узвишшя; вис. до 7556 м (Хунга-шань); глибокі (до 300 м) долини р. Салуїн, Меконг, Янцзи; ялиново-смерекові ліси, високогірні луки, льодовики.

сіно-тибетські мови, одна з найчисленніших мовних сімей; поширені в Китаї, Тибеті, Лаосі, М'янмі, В'єтнамі; китайська та тибето-бірманська групи; до китайської групи іноді зараховують мови мяо-яо та каренські.

Сівьдзія-Уйгурський, автономний регіон на пн. зх. Китаю; 1,6 млн. км²; 16,1 млн. мешк., в осн. уйгури, китайці; адміністративний центр Урумчі, гол. м. Кашгар. Охоплює западини: Кашгарську у пустелю Тахла-Макан, Джунгарську і Турфанську (154 м н.р.м. – найнижча точка Китаю), оточені високими горами (Тянь-Шань, Куньлунь). Кочове розведення овець, кіз, коней; в оазах вирощування зернових, бавовни; шовківництво; видобток нафти, кам'яного вугілля, залізних руд, нафтоперігнна промисловість; традиційні ремесла; в'ючний транспорт.

сіовізм, ідеологія та політичний рух, що сформувалися в ХХ ст.; гол. метою с. було створення євр. держави в Палестині та загальмування асиміляційних процесів у євр. громадах окремих країн; творцем та ідеологом с. був Т. Герцль; у наш час с. ставить за мету утримання єдності всього євр. народу, що живе в діаспорі, та його зв'язок із Ізраїлем.

Сіракуза (Siracusa), м. в Італії, на Сицилії, над Іонічним м.; 126 тис. мешк.; торговельний (цитрусів), промисловий (нафтопереробка, моські солеварні) й туристичний центр; рибальський, торговельний та пасажирський порт; руїни 2 дорійських храмів та єдиного на цій території іонійського (VI ст. до н.е.); фрагменти могутньої оборонної системи (кін. V-IV ст. до н.е.); руїни найбільшого на Сицилії гр. театру (після 270 до н.е.); залишки рим. амфітеатру. Гр. колонія заснована бл. 733 до н.е.; одне з наймогутніших міст-держав Сицилії; 212 до н.е. завойоване Римом (смерть Архімеда), під його владою втратило

зачення; 878 завойоване арабами; 1085 підкорене норманами, увійшло до складу Кор. Сицилії.

Сіренко Володимир Федорович, нар. 1960, укр. диригент; художній керівник і гол. диригент Заслуженого симфонічного оркестру національної радіокомпанії України; гол. диригент нац. симфонічного оркестру України; твори Л. Бетховена, А. Дворжака, С. Станковича; Шевченківська премія 2001.

Сірет, р. в Україні та Румунії, ліва притока Дунаю; довж. 726 км; витoki у Сх. Карпатах; гол. притока – Бистриця; гідроелектростанції.

Сіріус, найяскравіша після Сонця зірка; знаходиться у сузір'ї Вел. Пса.

сірка, S, хім. елемент з атомним числом 16; тверда речовина, неметал; при кімнатній темп. стійкою алотропною формою є с. ромбічна – світло-жовті кристали густиною 2,07 г/см³; при нагріванні с. реагує з багатьма елементами; існує в чистому вигляді, в мінералах (пер. сульфідах), присутня в живих організмах як мікроелемент; застосовується для в-ва сірчаної кислоти та ін. хімікатів, сірників, вулканізації каучуку; відома з стародавніх часів. Т

сірка вушка, коричневі виділення залоз зовнішнього слухового проходу; надмірна к-ть с. в. викликає погіршення слуху.

Сірко Іван, ?-1680, укр. козацький діяч, кошовий отамаи Запорозької Січі з 1663 (з перервами); учасник Хмельниччини; десятки військових операцій проти Османської імперії та Кримського ханства; боровся проти гетьманів І. Виговського, Ю. Хмельницького, П. Тетері; 1668 підняв повстання проти московських воявод і бояр у Слободській Україні; деякий час підтримував П. Дорошенка; 1672 засланий росіянами до Сибіру, але наступного року звільнений царем на прохання запорожців і пол. короля; обстоював політичну самостійність Запорозької Січі, балансує між Польщею і Московською державою; оспіваний у народних піснях, думах, переказах.

Сірожування дивізія (1-а Козацько-стрілецька див.), військове формування, утворене після Берестейського мирного договору 1918 в Німеччині з українців-бранців; під час антигетьманського повстання перейшла на бік Директорії; існувала як див., корпус, бриг. до XI 1920.

сіроко, теплий чи спекотний пд. або пд.-сх. вітер у регіоні Середземного м.; весною несе багато пустельного пилу із

Африки або Аравійського півостр. на Сицилію, Пн. Італію і Далмацію.

сірчана кислота, H₂SO₄, сильна неорганічна кислота; масляниста рідина, яка легко змішується з водою; утворює солі та ефіри (сульфати); використовується для в-ва ін. кислот (напр., азотної, соляної), вибухових речовин, барвників, паперу; концентрована с. к. розчинає триокиссірки (SO₃), утворюючи олеум – густу рідину, що димить на повітрі, з сильними окиснювальними властивостями.

сірчані окиси, хім. сполуки кисню з сіркою, з них найважливіші: двоокис сірки, SO₂ – газ із різким запахом, відбілюючий і дезінфікуючий засіб, у рідкому вигляді застосовують як розчинник та як холодоагент в холодильниках; триокис сірки, SO₃ – маса, що нагадує кригу, д. бурхливо реагує з водою, утворюючи сірчану кислоту, має окиснювальні властивості; с. о., потрапляючи в атмосферу, сильно забруднюють повітря, є причиною кислотних дощів і смогів.

сітківка, внутрішня світлочутлива оболонка очного яблука; світлові подразники діють на відростки світлочутливих клітин – палички і колбочки; відростки нервових клітин утворюють зоровий нерв, що виходить із с. і

Сітлатопетл → Орисаба.

сіу, мови, яку ділять Інданський племенам дакота європ. колонізатори; бл. 40 тис.; живуть у резерваціях у США, незначна кількість у Канаді; мова родини сіу.

Сіхоте-Алінь (Сихотэ-Алинь), гори в Росії, на Далекому Сході; довж. 1200 км; вис. до 2077 м (г. Тардокі-Яні); ліси мішані, в пн. частині смереково-ялиново-тайга; національний заповідник (під охороною амурський тигр); добування золота, олов'яних руд і поліметалів.

Січ → Запорозька Січ; Задунайська Січ. **Січ**, спортивне протипожежне товариство в Галичині, а також на Буковині, Закарпатті та в укр. діаспорі, засноване 1900 К. Трильовським; стало гол. базою формування Укр. січових стрільців 1914; заборонене пол. владою 1924; спадкоємцем С. став Луж.

Січинський Денис, 1865-1909, укр. композитор, хорівий диригент; керівник хорів *Бояна* в Галичині; опера *Роксолія* на кантати *Лічу в неволі*, *Дніпро реве*, хори, солоспіви.

січча, пряма, яка проходить щонайменше через 2 точки кривої, поверхні. І

Січневе повстання 1863-64, пол. національне повстання проти Росії; почалося 22 січня у Варшаві, охопило Кор. Пोल., Литву, Білорусь з частково Украй-

ну; кероване політичними угрупованнями *червоних і білих*, його найвищим органом був Національний уряд; підтримане *Комітетом рос. офіцерів у Польщі* на чолі з А. Потебнею; з X 1863 диктатура Р. Траутгута; збройні акції повстанців, що мали характер партизанської війни (бл. 1,2 тис. сутичок), були придушені рос. військами; після цього масові заворушення до Сибіру, ліквідація решток автономії Кор. Пол., посилення політики русифікації.

Січові стрільці, військове формування в Наддніпрянській Україні, утворене наприкінці 1917 пер. з колишніх бранців-галичан; курінь, згодом окремий загін, полк, корпус; командир Є. Коновалець (з I 1918), начальник штабу А. Мельник; участь у війні з більшовиками; XI-XII 1918 гол. сила повстання проти гетьмана П. Скоропадського; розформовані наприкінці 1919.

сіянка (сіянець), молоде дерево або кущ, вирощений з насіння; використовується для вирощування саджанця як підщепа.

Скагеррак, прот. між Норвегією і Данією, частина Пн. м.; довж. 300 км, шир. 110-130 км; пл. до 809 м; сполучає Балтійське м. прот. з Атлантичним ок.; порти: Осло, Крістіансанн (Норвегія), К

Скадарське озеро → Шкодер. **сказ**, гостра інфекційна хвороба, що викликає внасл. зараження вірусами с.; вражає нервову систему; зараження через укуси хворих тварин; висока смертність; у випадку зараження застосовують сироватку; профілактика – масове щеплення тварин.

скайлайт (вікно верхнього освітлення), отвір для освітлення деяких приміщень судна (яхти). І

скайтер'єр, порода собак з групи тер'єрів; шерсть довга, пряма, забарвлення різне; розводять як кімнатно-декоративних, рідше – як мисливських (норних) собак. І

Скалат, м. у Тернопільській обл., на р. Нілій (притока Збруча, басейн Дністра); 5 тис. мешк.; замок (1630), Перша письмова згадка 1564; місто з 1600.

скальди, староскандинавські поети й співці; їхня творчість (пісні про героїв) частково збереглася в *Едді молодшій* і сагах.

скальп, військовий трофей: шкура з волоссям, яка черпає переможеного ворога. **скальпель** (хірургічний ніж), довгий, прямий або загнутий вузький ніж, що застосовується в хірургії для розтинання шкіри чи тканин. І



Січча

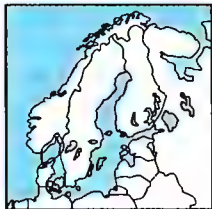

Скагеррак



Скайлайт

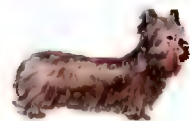

Скайтер'єр



Скальпель

Сірка
атомна маса 32,06;
густина 2,07 г/см³;
темп. пл. 112,8°C;
темп. кип. 444,674°C

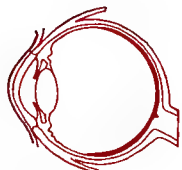

Сітківка

вода, бідна на кисень



Мертва риба падає на дно моря, перед розкладанням може.



... бути прикриття шарами мулу, глини, піску



Ці шари перетворюються у гірські породи, риба мінералізується; внаслідок геологічних рухів скам'янілість вноситься на поверхню

Скам'янілість
Етапи мінералізації риби

Скандій
атомна маса 44,956;
густина 2,99 г/см³;
темп. пл. 1539°C;
темп. кип. 2832°C



Амулет-скарабей



Скарлатина
Етапи появи висипу

скаляр (величина скалярна), фіз. величина, яку можна виразити одним дійсним числом (на відміну від вектора); напр., темп., маса.

скалярії, невел. риби з ряду окунеподібних, живуть у басейні Амазонки; довж. бл. 15 см; тіло майже кругле, сплюснене з боків, з довгими плавцями; часто розводять для акваріумів.

скам'янілість, сліди або рештки викопних організмів, що збереглися в осадових породах; відбитки, виліпки, цілі тіла (напр., у бурштині, мерзлоті, земляному воску); трапляються на значних просторах земної кулі, виключно в осадах певного геологічного періоду, що є підставою для геохронології.

Скандерберг (Skanderbeg, справжнє ім'я Георг Кастриоті), бл. 1405-1468, албанський національний герой; з князівського роду; 1443 очолив антиосманське повстання в Албанії, визволив частину території країни, 24 роки успішно відбивав навали тур. військ.

Скандинавський півострів, найбільший у Європі; бл. 800 тис. км²; на зах. та пн. узбережжі численні фьорди; у зах. частині – Скандинавські гори, на пн. плоскогір'я Фінмаркен, на сх. плато Норланд, на пд. Середньошведська низовина і плато Смоланд; післяльодовиковий рельєф; численні ріки; вел. оз.: Венерн, Веттерн, Меларен; клімат помірний, на зах. узбережжі та прилеглих схилах гір – вологий, морський (вплив Гольфстриму); понад 40% поверхні займають ліси (пер. тайгового типу), на пн. тундра; великі поклади залізних руд (Кіруна); на С. п. лежать Норвегія, Швеція та частина Фінляндії.

Скандинавські гори, на Скандинавському півостр., у Норвегії та Швеції; довж. бл. 1700 км, вис. до 2469 м (г. Гальдгепіген); розлогі плоскогір'я (т.зв. фієльди); лінія вічних снігів на вис. від 700 м на пн. до 1800 м на пд.; бл. 5000 км² займають глетчери (найбільший – Йостедальсбрен, 545 км²).

Скандинавія (Скандинавські країни і Фінляндія), регіон у Пн. Європі; включає Данію (з Фарерськими островами), Ісландію, Фінляндію (з Аландськими островами), Норвегію (із Шпіцбергеном) та Швецію; територія бл. 1,3 млн. км², 23,5 млн. мешк. □

скандинавські мови, пн. підгрупа германських мов; найдавніші пам'ятки (рунічні) пранординою мовою з III ст. **скавдій**, Sc, хім. елемент з атомним числом 21; сріблястий, м'який метал; хім. досить активний; у природі трапляється

в малих к-тях; застосовується у в-ві електронних матеріалів; його окис входить до складу феритів; відкритий 1879 Нільсоном Т.

сканер, комп'ютерний пристрій для зчитування зображень, напр., малюнків, фотознімків, а також тексту в пам'яті комп'ютера.

скапсен, назва першого етнографічного музею просто неба, заснованого 1891 А. Гаселусом на о-ві Дьюрборден (Стокгольм); теп. загальноприйнятій визначення етнографічного парку.

скарабей, вел. чорний жук, живе у тропічних обл.; довж. бл. 2 см; живиться гноєм; у стародавньому Єгипті його шанували як бога Сонця, що сходить (Хепрі). I

Скарadzивський (Skaradziski) Богдан (пс.: Казимир Подляський), нар. 1931, пол. громадський діяч, публіцист; д-р економіки; 1952-56 політичний в'язень; багаторічний ред. журналу *Вензє*; видана в підпіллі (1983) книга *Білоруси, литовці, українці* значною мірою сформувала ставлення опозиції до укр. питання; *Корені нашої долі, Пол. 1919 рік, Суд Божий 1920 року*.

скараб, комплекс цінних предметів, зохований пер. в землі, зазвичай у глиняних посудинах; трапляються починаючи із доби неоліту, частіше в епосі бронзи; важливе археологічне джерело.

Скарбниці Атрея (Могилля Агамемнона), сучасна назва монументальної гробниці б. Мікен (бл. 1250/1300 до н.е.), куполоподібне склепіння діаметром 14,5 м, коридор (дромос), прямокутна поховальна камера; фасад із трикутним фронтоном, багато прикрашений; споруда вбудована у схил пагорба.

Скарга Петро (пс. П. Повенського), 1536-1612, пол. письменник, теолог, видатний оратор; визначний провідник контрреформації (*Життя святих*); політичний трактат *Промови у сеймі* спрямований проти релігійної терпимості й недоліків суспільного ладу.

скарифікація, татування рубцями, яке досягається багаторазовим надіранням шкіри гострими предметами; ознака племінної (групової) приналежності або вид прикрашання тіла у первісних людей.

скарлатина, гостра інфекційна хвороба, якою найчастіше хворіють діти; ангіна, гарячка, висип, згодом злушування епідермісу на долонях і підлоп'ях; лікування антибіотиками. I

Скарлатті (Scarlatti) Доменіко, 1685-1757, син оперного композитора Алессандро (1660-1725), іт. композитор, ор-

Скандинавія

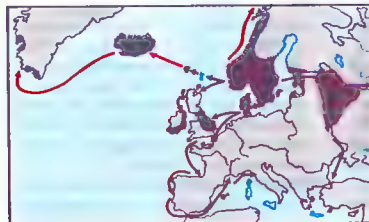

Часи вікінгів

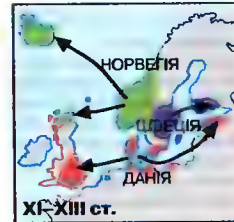

Експансія трьох королівств



Суперництво Данії та Швеції 1500



Домініція Швеції

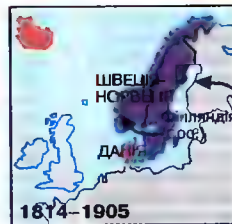

Фінляндія під пануванням Росії (1809-1917).
Шведсько-норвезька унія

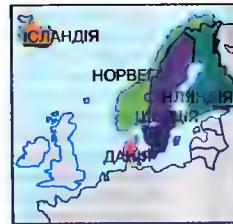

П'ять суверенних держав

Історія

У IX-XI ст. північногерманські племена утворили 3 королівства: Данію, Норвегію та Швецію; їхнє населення (нормани, вікінги або варяги) здійснювали численні походи із загарбницькою, торговою або завойовницькою метою; норвезьке населення заселило Ісландію (Норвегія приєднала її 1264). У XII-XIII ст. Швеція захопила Фінляндію. 1380 утворено союз Данії та Норвегії, 1389 до них приєдналась Швеція; 1397 ці держави вступили до Кальмарської унії; 1523 Швеція виїшла з неї. У 1536 Данія приєднала Норвегію (разом з Фарерськими о-вами та Ісландією).

У XVII ст. Швеція вела війни з Данією, Польщею та Росією, вторглася до Німеччини, захопила, зокр., Лівонію, частину Зх. Примор'я, а також Сканію, ставши наймогутнішою державою Балтійського регіону; переможена у війні 1700-21, втратила на користь Росії Лівонію, а 1809 – Фінляндію. У 1814-1905 Швеція та Норвегія були об'єднані в союз. Під час I Світової війни ск. дотримувалися нейтралітету; 1917 незалежність Фінляндії, 1918 – Ісландії (до 1944 в союзі з Данією). Під час II Світової війни Фінляндія воювала з СРСР; Данія та Норвегія 1940-45 перебували під нім. окупацією.

Данія, Норвегія та Швеція – парламентські монархії; Фінляндія та Ісландія – республіки. Данія, Норвегія та Ісландія є членами НАТО з 1949; усі ск. були членами СОВТ (зараз тільки Норвегія та Ісландія); 1973 Данія вступила до ЄЕС, 1993 до ЄС; з 1995 членами ЄС стали також Фінляндія та Швеція; усі ск. належать до Північної Ради.



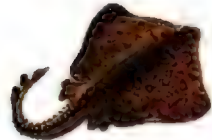

Скат



Скаутинг
Знак чоловічих
скаутських організацій

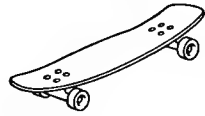

Скейтборд

ганіст і клавесиніст; клавесині сонати віртуозної фактури, що складаються з однієї частини (*Esercizi per gravitombalo*), сюїти, концерти, опери, ораторія, меси, кантати.

скати, пластинкозяброві риби з ряду скатів; живуть у товщі морських вод або поблизу дна; 315 видів із сплюсненим тілом без луски диско- або ромбовидне; хвіст довгий, тонкий; індійський електричний с., морський диявол, с.-хвостокил, риба-пилка. I

скаутинг, система виховання хлопців та дівчат, а також молодіжний рух, започаткований 1907-08 у Великій Британії ген. Р. Баден-Павеллом; розповсюдженний у багатьох країнах; укр. версією скаутингу є пластунаські організації. I

Сквира, м. у Київській обл., райцентр; 20 тис. мешк.; підприємства легкої, харчової промисловості, центр селекції овочевих культур. Перша згадка в 1390.

сквош, спортивна гра для 2 або 4 осіб; розігрується на спеціальному майданчику, оточеному з усіх боків стінами; полягає у навіперемінному відбиванні спеціальною ракеткою м'яча від стін так, щоб ускладнити суперникові його правильний прийом. I

скейтборд, спорт, що полягає у їзді на спеціальній дошці з 4 коліщатами; розігруються 4 види змагань: слалом, стрибок у довж., стрибок у вис. і вільні вправи. I

скелелазіння, подолання складного гірського маршруту; зазвичай пов'язується із сходженням на гірську вершину або із проходженням складного маршруту; спортивне с. включає різні види змагань, як-от: індивідуальне, парне або групове (у т.зв. зє'язках), на час (перегони), орієнтуванням і т. п.; змаган-

ня також проводяться на спеціальних стендах у спортивних залах. I

скелет, тверда, міцна опірня конструкція, що виконує захисну функцію організму; у безхребетних найчастіше зовнішній с., напр., панцирі ракоподібних, раковини молосків, рідше – внутрішній, напр., у коралів; для хребетних характерний внутрішній с. (кісткова система), часом зовнішній – панцир черепахи, броненосця.

скельні точильники, морські молоски; роблять борозни і ямки у вапнякових скелях за допомогою черепашки і кислоти, яку виділяють; деякі виділяють слизу, що світиться.

Скелясті гори, гірська система у Пн. Америці, сх. хребти Кордильєр, у Канаді та США; довж. 3000 км, шир. до 560 км; вис. до 4399 м (Елберт); локальні землетруси і вулканічні явища; континентальний вододіл; хвойні ліси; видобуток кам'яного вугілля, нафти, руд заліза, міді, цинку, свинцю, урану, а також золота і срібла; національні парки Джаспер, Глейшер, Роки-Маунтін, Еллуестоун. K

скептицизм, філософський погляд, який відкидає можливість одержання повних і обґрунтованих знань (с. теоретико-пізнавальний, що виводиться з традиції скептиків) або вимагає критичної оцінки тверджень, прийнятих із посиланням на силу відповідного авторитету (с. методологічний, який започаткував Р. Декарт); позиції сумніву.

скерцо, інструментальний або вокальний музичний твір погідного жартівливого характеру, складається із трьох частин: частина симфонії, сонати; також самостійний інструментальний твір (Ф. Шопен).

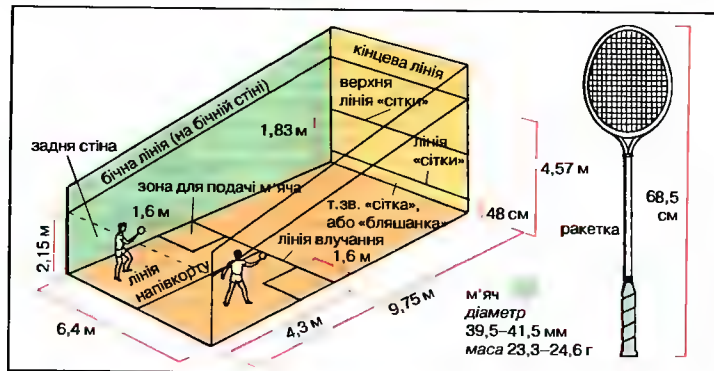

Сквош
Майданчик (корт)
і спорядження

скетинг-ринг, майданчик зі спеціальним покриттям для катання на роликових ковзанах.

скид, тектонічний розрив; виникає внаслідок розривання маси гірських порід і переміщення їх вздовж тріщини. I

скипидар, рідкий, леткий компонент смоли хвойних дерев, пер. сосни; застосовується як розчинник лаків та фарб, для виготовлення паст для підлоги, кремів для взуття та в медицині (скипидарна олія).

скити → скіфи

скінгеди (скіни) → бритоголови.

Скіннер (Skinner) Беррес Фредерік, 1904-90, амер. психолог, проф. Гарвардського унів. у Кембриджі; представник радикального бігевіоризму; дослідження оперантної поведінки; ініціатор використання результатів цих досліджень у практиці (програмоване навчання, бігевіористська терапія); *Поведінка організму, Поза свободою і гідністю.*

скіт, змагання зі спортивної стрільби; стендова стрільба з малокаліберної гвинтівки шротом по тарілочках, що розлітаються у 2-х протилежних напрямках. I

скіфи (скити), іраномовні племена, що в VII ст. до н.е. – III ст. н.е. жили у Пн. Причорномор'ї; осн. заняття: скотарство, землеробство, торгівля; у VII ст. до н.е. походи на країни Передньої Азії; у VI ст. до н.е. утворили протодержавне об'єднання; бл. 514 до н.е. завдали поразки перському цареві Дарію I Вел.; розквіт Скіфії в IV ст. до н.е. за царя Атея, згодом занепад; у III-II ст. до н.е. витіснені сарматами; скіфська держава у Криму збереглася до III ст. н.е., знищена готами; творці оригінального мистецтва, зокр., *звіриного стилю.* K (с. 1126)



Скелелазіння

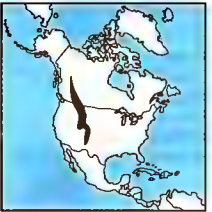

Скелясті гори



Скид

склавіни (склавени), гр. назва слов'ян; у візантійських джерелах VI-VIII ст. застосовувалася щодо зх. групи слов'янських племен, які населяли територію теп. Пд. Польщі, Словаччини, Румунії; утворили міжплемінне протодержавне об'єднання; напали на Сх. Рим. імперію, колонізували Балкани; у 2-й полов. VI ст. потрапили під владу аварів. Їхнє політичне об'єднання розпалося.

склад, ритмічний відрізок мови, ядром якого є голосний; с. відкритий, якщо закінчується голосним [іл-ка]; с. закритий, якщо закінчується приголосним (зіл-ка).

складання: 1) занесення призначеного до друку тексту у пам'ять комп'ютера з використанням відповідного редактора (підбір гарнітури і келля, поділ на абзаци); у результаті с., верстання та фіксації на світлочутливому матеріалі отримують матеріал, який використовують для виготовлення друкарської форми; 2) при традиційному методі складання – набір знаків друкарського шрифту, зроблений вручну (злітер) або машинним способом (з використанням лінотипу або монотипу).

склад злочину (корпус делікти): 1) предмет чи залишений слід, пов'язані із злочином; безпосередній речовий доказ злочину; 2) у кримінальному праві передбачена законом сукупність 4 груп ознак, які дають судові підстави визнати звинуваченого винним у скоєнні злочину, відсутність хоча б однієї звільняє його від відповідальності; зазвичай с. з. містить: наявність потерпілої фізичної чи юридичної особи, причетність звинуваченого до завдання шкоди, можливість і мотив для вчинення злочину.

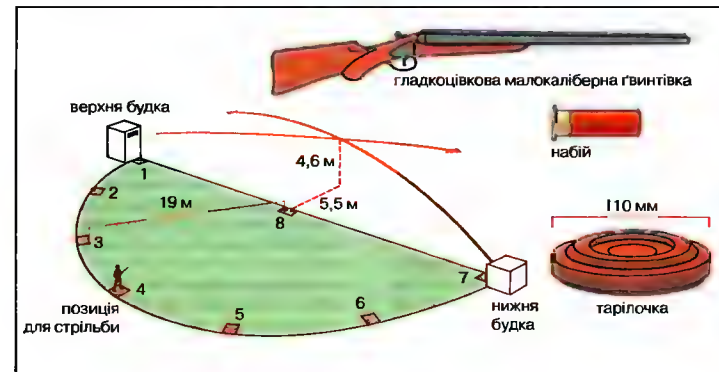

Скіт
Стрільце,
гвинтівка й тарілочка

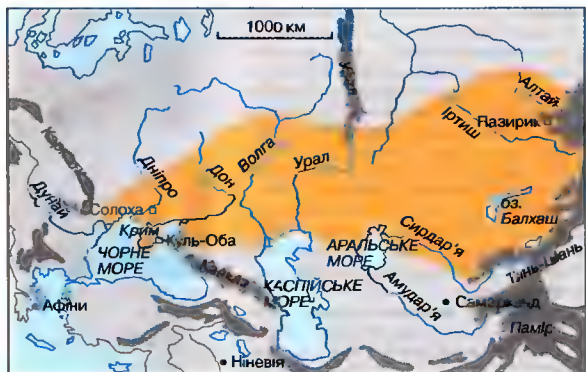

Скіфи
Територія, населена скіфами (позначено місця найважливіших археологічних знахідок)



Складка Будова

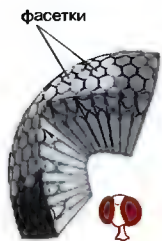

Складне око
дає пряме мозаїчне зображення

складка, тектонічна структура; виникає внаслідок вигину гірських пластів без переривання їх розтяжності; складається з внутрішньої частини (ядра) і зовнішньої частини (крили); може мати форму антикліналі або синкліналі; гол. форма у будові більшої гірських пасом. I

складне око, око комах, яке складається з однакових фрагментів, т.зв. оматидій; зовнішня частина рогівки оматидій – фасетка – має форму правильного шестикутника. I

складні ефіри, органічні сполуки, похідні кислот, алкохолів і фенолів; розповсюджені у природі, як-от: жири, олії, природні воски; деякі мають приємний запах; застосовуються як розчинники, запахові субстанції, а також у фармацевтичній та харчовій промисловості і у в-ві пластмас.

складні сахари → полісахариди.

складчастість, поява складок у земній корі; у великому масштабі виникає під час орогенезу.

склеп. внутрішнє приміщення гробниці, пер. нижче за рівень землі або висічене в скелі.

склепіння, конструкція з опуклою поверхнею, збудована з каменю або цегляних клинців, бетону, лежить на опорних стінах і прикриває приміщення зверху; осн. типи с.: циліндричне, хрестове, хрестово-ребристе, купольне. I

склеренхіма, рослинна тканина, що складається пер. з мертвих клітин з д. вивощеними стінками; розрізняють два типи клітин с.: волокна і склерейди, або кам'янисті клітини; виконує механічні функції (надає жорсткості органам рослини, утворює зовнішні покриття).

склеродерма, гриб класу базидіоміцетів; споріднений з дощовиком; плодове тіло жовто-коричнево-охристе, бородавчасте; росте на пшанистих ґрунтах на узліссях; отруйна; іноді помилково збирають замість трюфелів.

склероз, ущільнення тканини або органу внаслідок загибелі елементів паренхіми і заміщення їх сполучною тканиною, ск., с. судин головного мозку; фактори, що сприяють виникненню с.: порушення обміну жирів та вуглеводів, підвищений тиск, опасистість, недостатня фізична активність, куріння. I

склероз розсіяний, хронічне, прогресуюче захворювання центр. нервової системи; причини невідомі; симптоми різноманітні, залежно від локалізації вогнища хвороби; найчастіше виникають порушення мови, парез нижніх кінцівок, атрофія зорових нервів.

склеропротейни, білки волокнистої структури, д. стійкі до дії ензимів та хім. речовин; гол. складники опорних і структурних речовин організму, напр., шкіри та кісток (колаген, еластин), нігтів, пір'їн, волосся (кератин).

склероції, органи вегетативного розмноження спорових і насінних рослин, утворюються в несприятливих для розвитку рослин умовах і допомагають пережити несприятливий період.

скло, матеріал, який утворюється внаслідок переохолодження розплавлених неорганічних компонентів, що вони не кристалізуються; сировина для с., гол. чиним. кварцовий пісок, а також польові шпати, буре, сода і, залежно від типу с., окиси різних металів; с. погано проводить тепло і електричний струм, крихке, стійке до дії кислот (крім фтористоводневої або плавикової); скляні вироби застосовують у будівництві, хім., харчовій, фармацевтичній промисловості, у побуті, для частин оптичних інструментів і як художні вироби.

скло вулканічне, склувата силікатна порода, яка внаслідок швидкого охолодження не встигла кристалізуватися; складник вилвних гірських порід або утворює самостійні вилвні гірські породи, напр., пемзу, обсидіан.

склограф, прилад для виготовлення (з використанням матриці) більшої к-ті відбитків текстів, графічних малюнків.

Складовська-Кюрі (Skłodowska-Curie) Марія, 1867-1934, фр. фізик та хімік; за походженням полька; разом з чоловіком, П. Кюрі, відкрила основи вчення про радіоактивність, відкрила полоній,

радій тощо; Нобелівська премія 1903, 1911.

скло органічне (метил поліметакрилан), прозора термопластична пластмаса; застосовують як т.зв. безпечне скло (напр., в ілюмінаторах літаків), для виготовлення контактних лінз тощо; побутова назва – плексиглас.

скляна гармонія, фрикційний музичний інструмент (ідіофон); у двогастому корпусі набір скляних склянок, наповнених водою до різного рівня, або скляних тарілок, насаджених на горизонтальну металеву вісь, яка обертається за допомогою педалі; виконавець торкається країв склянок або тарілок зволоженими кінчиками пальців; популярна в XVIII і XIX ст. ос. у Німеччині. I

Скворода Григорій Савович, 1722-94, найвидатніший укр. філософ XVIII ст., просвітитель, письменник, педагог, музикант і співак; демократизм, цілісність, поєднання філософської доктрини й способу життя, перехідна ланка від середньовічної до модерної укр. філософської думки; теорія двох натур природи (видима-матеріальна, невидима-духовна), учення про три світи (макрокосм і 2 мікрокосми: людина і символічний світ, який є її тіпшо), елементи пнігтеїзму; проблематика самопізнання й людського щастя, підставою якого є споріднена праця; морально-етичні погляди знайшли відображення у поезії староукр., церковнослов'янською та лаг. мовами (*Всякому городу нрав і права, Ой ти плішчю, жолтобока*); 1741-44 співак придворної капели у Петербурзі, пізніше викладач поезику у Переяславському та Харківському колегіумах, мешкав у монастирях; звинувачений у маніхействі, 1769 покидає службу та до самої смерті провадить життя мандрівного філософа, навчаючи селян Слобожанщини; збірки віршів (*Сад божественних пісень*) і байок (*Байки харківські*), філософські трактати *Дві бесіди, Наречені Сіон, Діалоги, чи Розмова про стародавній світ, Розмова п'яти подорожніх про істинне щастя в житті, Алфавіт світу, або Дружня розмова про душевний світ, Прябса з Варсавою*; листування з учнем і майбутнім біографом М. Ковалінським; вел. вплив на укр. та рос. філософію XIX-XX ст., творення укр. літературної мови та поезики.

Скола (Skola) Етторе, нар. 1931, іт. кіносценарист і режисер; неореалістичні комедії (*Найпрекрасніший вечір в моєму житті*), психологічно-побутові дра-

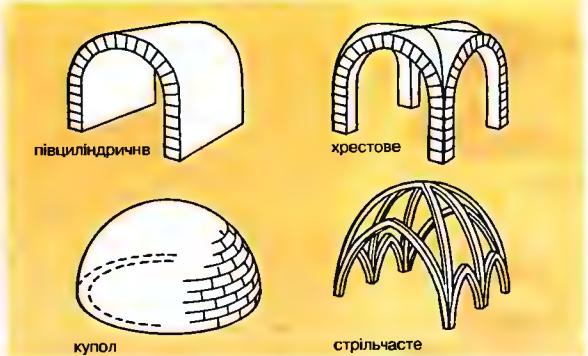

Склепіння
Чотири типи склепіннь

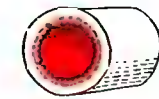

склеротичні зміни

Склероз
Угорі: здорова кровоносна судина
Унизу: патологічно змінена судина

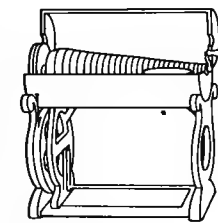

Скляна гармонія

ми (*Незвичайний день, Тераса*), історичний фільм-притча *Ніч Варени*.
Сколе, м. у Львівській області, райцентр, на р. Опорі (притока Стрию, басейн Дністра), оточене хребтами Східних Бескидів; 7 тис. мешк.; церква св. Параскеви (XVII ст.) з дзвіницею (1760). Перша письмова згадка у 1397 (за археологічними даними населений пункт з XI ст.).

сколоз, викривлення убк хребта в різних його ділянках; виникає як наслідок вад постави, змін у міжхребцевих дисках, деформації грудної клітки й таза.

Сколоздра Іван Михайлович, нар. 1934, укр. художник малярства на склі; композиції, пов'язані із давніми традиціями укр. малярства на склі; етнографічна, міфологічна, історична проблематика (*Рік Новий народився, Козак-характерник*).

сколопендри, великі, д. отруйні членистоногі тварини з класу павукоподібних; заселяють пер. тропічні обл.; бл. 550 видів; с. велетенська з Пд. Америки (довж. бл. 30 см), укус якої може бути смертельним для людини.

скопа, хижий птах з ряду соколоподібних, живе поблизу водойм усього світу; довж. бл. 70 см; живиться рибкою; охороняється. I (с. 1128)

скопець → кастрат.

Скоп'є, столиця Македонії, у гірській котловині, над р. Вардар; 563 тис. мешк.; гол. промисловий (металургійна, цементна, хім., деревна промисловість) і науковий центр (унів.) країни; з XIII ст. у складі Сербії; з 1392 – під тур. пануванням; з 1913 – знову в Сербії; з 1944 – столиця Македонії; 1963 знищене землетрусом; відбудоване.

скорбут → цинга.

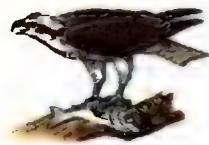

Скопа



Скорпіон

Скорик Мирослав Михайлович, нар. 1938, укр. композитор, педагог, теоретик, громадський діяч, д-р мистецтвознавства: 1966-87 працював у Київській, 1960-66 та з 1987 у Львівській консерваторіях; *Гуцульський триптих*, *Карпатський концерт* для симфонічного оркестру, концерти для скрипки, фортепіано, віолончелі та симфонічного оркестру, 6 партит, фортепіанні твори, хори, пісні; Шевченівська премія 1987.

Скорива (Скар'яна) Франциск, до 1490 – не пізніше 1551, білоруський першодрукар та просвітитель, лікар; 1517-19 видав у Празі *Біблію* білоруською мовою (власний переклад); заснував у Вільносі першу друкарню (1524-26?), яка публікувала книги кириличними шрифтами.

Скоропадський Іван, 1646-1722, укр. козацький діяч, гетьман Лівобережної України з 1708; обраний гетьманом (фактично призначений Петром I) після переходу І. Мазепи на бік Карла XII; учасник Полтавської битви 1709 на боці росіян; змушений коритися політиці рос. уряду.

Скоропадський Павло Петрович, 1873-1945, укр. політик, гетьман Укр. Держави (1918); з 1917 в чині ген.-лейтенанта командував 34-м армійським корпусом рос. армії (після українізації – 1-й Укр. корпус); Х 1917 обраний отаманом Вільного козацтва; учасник війни УНР з більшовіками 1917-18; при підтримці нім. військової влади 29 IV 1918 здійснив державний переворот, проголошений гетьманом; встановив авторитарний режим, зміцнив державний апарат, сприяв розбудові укр. освіти, науки, культури; задля підтримки з боку Антанті і рос. білогвардійців 14 XI 1918 проголосив федерацію з майбутньою більшовицькою Росією; зрікся влади 14 XII 1918 внаслідок повстання під проводом Директорії; на еміграції в Німеччині очолював політичний табір гетьманців.

скорочення м'язів, зміна форми або напруження м'язів під впливом імпульсів, що передаються через рухові нерви з нервових центрів; механічна енергія при с. м. виникає внаслідок перетворень у м'язовій тканині.

скорпіони, група живородних хижих лавукоподібних з класу членистоногих; заселяють сухі, пер. відкриті простори теплих регіонів; бл. 700 видів, головогруди вкриті суцільним панцирем, мають потужні клешні, на кінці тіла от-

руїне жало; деякі види небезпечні для людини. I

Скорсезе (Scorsese) Мартін, нар. 1942, амер. кінорежисер іт. походження; фільми побутової тематики (*Аліса тут більше не живе*, *Таксист*), гангстерські фільми (*Злі вулиці*, *Мис страхи*), мюзикл *Нью-Йорк, Нью-Йорк*.

Скорульський Михайло Адамович, 1887-1950, укр. композитор; 1933-41, 44-50 працював у Київській консерваторії; опера *Свіччине весілля*, балети *Бондарівна*, *Лісова пісня*, ораторія *Голос матері*, 2 симфонії.

Скотленд-Ярд (Scotland Yard), гол. командатура метрополітальної поліції м. Лондона, де працюють висококваліфіковані криміналісти; назва походить від вулиці, на якій у 1829-90 містилася управа цієї командатури.

Скотт (Scott) баронет Вальгер, 1771-1832, шотландський поет і романіст; мав вел. вплив на європ. романтизм; започаткував поетичний роман, створив віршець сучасного історичного роману (*Бевверлі*, *Айвенго*).

Скотт (Scott) Рідлі, нар. 1937, амер. кінорежисер; фантастичні трилери *Чужий*; детектив *Чорний дощ*; драма *Тельма і Луїза*; історичний бойовик 1992: *Завоювання раю*; романтичний пригодницький фільм *Білий шквал*; 2000 премія *Оскар* за фільм *Гладіатор*.

Скофілд (Scofield) Пол, нар. 1922, англ. актор; виступи в лондонських театрах; пер. у інсценізованих П. Брукс драма В. Шекспіра (*Гамлет*, *Король Лір*), п'єсах А. Чехова, М. Гоголя, сучасних п'єсах; ролі у кіно.

скраплення, перехід речовини з газоподібного стану в рідкий; с. пари є зворотним процесом до випаровування і відбувається у всьому діапазоні темп., в якому співіснують рідка і газоподібна фаза; за відсутності ріднини с. відбувається при темп. кипіння певної речовини; с. газу може відбуватися тільки при темп., нижчій за його критичну.

скреблянки (скребляки), безхребетні; тип колочоголові; круглі черви, рототий отвір яких оточений щипами; бл. 500 видів; дорослі паразитують у шлунково-кишковому тракті хребетних тварин; їх личинки є паразитами членистоногих.

скребок, виготовлене зі скалок і уламків кременю знаряддя, одні з поперечних країв якого був у процесі обробки заокруглений; поширене повсюдно у пізньому палеоліті, мезоліті та неоліті.



скрипка, струнний смичковий музичний інструмент (хордофон) з 4 струнами, настроєними у квінтах (g, d1, a1, e2); формою та звуковим властивостям с. завдячує скрипнікарським школам XVI-XVII ст. I

Скрипник Микола Олексійович, 1872-1933, більшовицький державний діяч в Україні; один з організаторів комуністичної партії України; 1921-22 нарком внутрішніх справ УСРР; 1922-27 нарком юстиції та генеральний прокурор; 1927-33 нарком освіти; активно впроваджував українізацію; 1933 звинувачений у націоналістичних тенденціях, наклав на себе руки.

скрипун чорний сосновий, жук (довж. бл. 10 мм), личинки живуть у деревині основних дерев, можуть завдавати шкоди. I

скроневе кільце, прикраса слов'янських жінок (X-XII ст.), зазвичай кругальце з бронзи, срібла, свинцю, олова, яке носили біля скроні.

Скрябін Олександр Миколайович, 1872-1915, рос. композитор; у творчості – місцеві елементи, індивідуальний гармонічний стиль; твори для оркестру (*Поєма екстазу*, *Прометей*) і фортепіанні (концерт *fis-moll*, сонати, прелюдія).

скульптура, галузь образотворчого мистецтва; твори с. – тривимірні композиції, виконані у різних матеріалах (кам'янь, дерево, метал, гіпс, глина, віск, лак, слонова кістка); 2 осн. різновиди: кругла с. і рельєф; залежно від функції с. поділяють на: архітектурну, сакральну, меморіальну; за жанром: фігуративну, анімалістичну, декоративну, абстрактну.

скульпрія → макрель.

скульпія, кушова рослина родини сумарихових, поширена в Євразії; в Україні

один дикорослий вид – с. звичайна (рай-дерево); вирощують як декоративну рослину та для утворення полезних лісосмуг.

скурс (смердох), підродина куніцевих, заселяє лісостеп і прерії Пн. Америки; довж. тіла бл. 40 см і хвоста бл. 40 см; для відстрашування випускає секрет анальних залоз із бридким запахом; розводять на хутро. I

Скурагівський Василь Тимофійович, нар. 1939, укр. письменник, журналіст; гол. ред. журналу *Берегиня*; дослідження фольклору, народних звичаїв, традицій, популяризація знань з етнографії; *Берегиня*, *Обереги пам'яті*, *Місячелік*, *Дідух*.

скутер сніговий, невел. відкритий транспортний засіб на полозах із двигуном внутрішнього згоряння; призначений для пересування по снігу. I

слабоумство (деменція), дефект психіки, втрата здатності логічно мислити і критично оцінювати ситуацію; найчастіше виникає при захворюваннях судинної системи чи виродженні мозку у людей літнього віку.

славки, родина співочих птахів із ряду горобцеподібних; бл. 400 видів, заселяють ліси та зарості Європи, Зх. Азії та Пн. Африки; жовтоголового корольок, довгохоста синиця, мухоловка строка та; всі охороняються.

Славутич, м., підпорядковане Київській обл. (на території Чернігівської); 25 тис. мшк.; засноване в 1986, з 1988 місто для працівників Чорнобильської АЕС та зони відчуження.

слалом, спуск з гори спеціальною траєкторією з серією позначених прапорцями проходів, воріт; дистанція 500-700 м і бл. 2000 м (гігантський с.); весловий с.

Скрипка



Чорний сосновий скрипун



Скурс смугастий



Скутер сніговий



Слива



Слинні залози



Слізна залоза та інші елементи органа слізоутворення



Сліпа кишка

– на байдарках і каное по ріках або каналах з швидкою течією, природними або штучними перешкодами; с. на водних ликах: на трасі буї, які треба обійти при постійній швидкості і певній довжині буксирного троса.

сланці, осадові гірські породи (напр., с. глинисті) або метаморфічні (напр., с. слюдисті), які легко поділяються на тонкі плитки; в Україні – Донбас, Криворіжжя.

Сластюн (Сластьон) Опанас Георгієвич, 1855-1933, укр. маляр, графік, архітектор, мистецтвознавець і етнограф; один із засновників укр. стилю в архітектурі; жанрові картин з народного побуту (*Проводина на Сім*), портрети укр. козарів, серія ілюстрацій до *Гайдамаків* Шевченка; статті про укр. етнографію.

Слейтер (Slater) Крістіан, нар. 1969, амер. кіноактор; ролі у фільмах *Ім'я троянди*, *Такер*, *Чоловік і його мрія*, *Клан Хезер*, *Робін Гуд: принц злодіїв*, *Зламана стріла*, *Постіль з троянд*, *Інтерв'ю з вампіром*.

слива, дерево або кущ родини розових; поширена у пн. півкулі в районах з помірним кліматом, плодова культура; бл. 400 видів; вирощують задля їстівних плодів (к'ястинок), які споживають свіжими, використовують для переробки, для виготовлення горілки (6 тис. сортів); найпоширеніша – с. звичайна; культурні сорти с. ділять на: угорки, ренклоди, мірабелі, с. яечну. І

слиз, липка рідина органічного походження; с. тварин – виділення слизових залоз (напр., шлунково-кишкового тракту, дитородних шляхів); іноді вкриває поверхню тіла (напр., у червоногих, земноводних); гол. складники с. мукопротеїни і мукополісахариди; рослинн. с. складається із полісахаридів, здатних до набухання.

слизові залози, залози тварин і людини, що виділяють слиз; містяться у слизовій оболонці; в молосків, риб, земноводних – в епідермісі.

слива, виділення слинних залоз; безбарвна, тягуча, з легкими переливами рідина, до складу якої входять вода, мінеральні та органічні речовини, осн. травні ензими, напр., птіалін; → ензими (Т)

слинні залози, залози, що виділяють слину; в людини великі під'язикові, підщелепні та привушні с. з., які виходять у ротovu порожнину, та дрібні залози її слизової оболонки. І

слід, відбитки лап тварини на землі або снігу, за якими можна визначити,

зокр., її вид, стать, вік, час перебування.

слізна залоза, залоза, розташована вочній ямці; продукує слізну рідину, яка завдяки рухам вій зволожує і очищає поверхню очного аблука, покриваючи таким чином оптичні властивості ока. І

сліпа кишка, частина товстої кишки багатьох хребетних; вел. у рослиноїдних тварин (с.к. у коней об'ємом бл. 30 л), місце розкладу целюлози бактерійною флорою; в людини та деяких ін. ссавців закінчується апендиксом. І

сліпе вікно, неглибока ніша у вигляді вікна або арки, має декоративне призначення як елемент поділу фасаду. І

Сліпий Йосип, 1892-1984, митрополит Укр. Греко-Католицької Церкви; ректор Львівської греко-католицької духовної семінарії, яку 1928 перетворив на Богословську академію; з 1944 верховний архієпископ Львівський, митрополит Укр. Греко-Католицької Церкви; 1945 заарештований, перебував в ув'язненні, на каторжних роботах та засланні до 1963, згодом депортований за межі СРСР; емігрував до Ватикану, де працював над відродженням Церкви; з 1965 кардинал, з 1973 патріарх Помісної Укр. Католицької Церкви.

Слісаренко Анатолій Олексійович, нар. 1923, укр. кінорежисер; фавульні (*Горі, моя зоре*, *Ніч перед святами*) та документальні фільми (*Любов моя сніжна*, *Освідчення в коханні*).

Слобідська Україна (Слобожанщина), історично-географічна обл. у пн.-сх. частині України; територія Харківської, Сумської, пн. Донецької та Луганської обл. пд.-сх. частини Воронежської, пд. Курської та більшості Білгородської обл. Рос. Федерації; територія заселена ще в добу раннього палеоліту; кінець IX ст. у складі Київської держави; XVI ст. під владою Московського царства; основна маса переселенців козаки, селяни, духовенство, що тікали від пол. шляхти; звільнені від сплати податків з метою економічного освоєння краю та охорони пд. кордонів; зберігалися козацькі привілеї й самоврядування; діяли монастирі, школи, Харківський колегіум, засновані фортеці Харків, Суми, Охтирка. Острозький перетворився у XVIII ст. у торгово-ремісничі центри; 1765 Маніфестом Катерини слобідські козацькі полки були ліквідовані; 1765 створена Слобідсько-Укр. губернія з центром у Харкові; 1789 ліквідована та увійшла до складу Харківського намісництва; 1796 відновлено

Слобідсько-Укр. губернію, до якої включено також Куп'янський повіт Воронежського намісництва; 1835 перейменована у Харківську губернію з центром у Харкові; XIX ст. центр укр. національно-культурного відродження; 1805 засновано перший унів. на укр. землях у складі Рос. імперії; 1816-19 у Харкові видано перший масовий популярний журнал Укр. *Весник* (заснований Є. Філомафітським), укр. поетичний гурток харківських романтиків, альманахи *Молодик*, *Укр. Альманах*, *Світ* та ін.; 1856-60 організоване таємне політичне товариство; у середині 1860-х у містах Промади; 1897 у Харкові таємна Укр. Студентська Промада; 1900 на зборх студентських громад Харкова створено першу в підрос. Україні політичну партію: Революційна укр. партія. 1917 у Харкові на І Всеукр. з'їзд Рад проголошено утворення рад. УНР. Центр. виконавчого комітету та Народного секретаріату; 1919 остаточно встановлено рад. владу. Після проголошення незалежності України національно-культурне життя українців на землях Слобожанщини, що входять до складу Рос. Федерації поступово відроджується: недільні укр. школи, Товариство укр. мови, контакти з громадськими і культурно-освітніми організаціями в Україні.

словацька мова, належить до західнослов'янських; державна мова Словаччини; 3 групи діалектів: середньо-, зх.-та сх.-словацькі; сучасна літературна мова розвинулася у XIX ст. на базі середньословацьких діалектів; писемність на лат. графічній основі.

Словацький (Slowacki) Юліуш, 1809-49, пол. поет-романтик, родом з м. Кременця на Тернопільщині; романтичні драми (*Кордіан*, *Баладина*), лірика, поеми, поетичні повісті; укр. тематика (*Укр. дума*, *Змії*).

Словаччина (Slovensko, Словацька Республіка), держава у Центр. Європі. Височини і гори; зх. Карпати з найвищим у Карпатах Гірським масивом – Татрами (альпійська складчастість), численні печери, відомий Словацький Крас у Словацьких Руднихх.; вулканічні масиви, на пд. Подунайська і Потиська низ., частково Середньодунайська рівнина; клімат помірно-континентальний; гол. р. Дунай з притоками Ваг та Грош; водосховища (Ліптовська Мара та ін.). Словаки 81%, угорці 12%, чехи, українці, росіяни, цигани, поляки; гол. м.: Братислава, Кошиці, Банська Бистри-

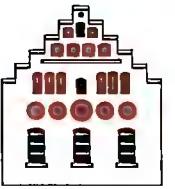

Сліпе вікно

ця, Жиліна. Індустріально-аграрна країна у фазі зміни укладу; корисні копалини: буре вугілля, марганцеві руди, невеликі поклади заліза, міді, ртуті, сурми, магнезиту; чорна і кольорова (мідь, алюміній, нікель) металургія; нафтопереробна, хім. (добрива і штучні волокна, ліки), взуттєва, електромашинобудівна (холодильники, телевізори, вагони, взуттєві верстати), пивоварна промисловість; площа сільськогосподарських угідь бл. 50% території, пер. орні землі; вирощування пшениці, ячменю, цукрових буряків, винограду, а також тваринництво; туризм. Історія. Від поч. XI ст. у складі Угорщини; в XIX ст. формування словацької національної самосвідомості; з 1918 у складі Чехо-Словаччини; 1939-45 залежна від Німеччини Словацька Республіка; 1944 антинім. повстання; після II Світової війни у складі комуністичної Чехословаччини; після оксамитної революції 1989 серед словаків посилюються тенденції до здобуття незалежності; з 1993 незалежна держава → Чехословаччина. 1993-98 прем'єр-міністр В. Мечар. Загострення стосунків С. з сусідніми державами і ЄС. 1998 перемога на виборах антимечарської коаліції партій. З 1999 президент Рудольф Шустер; укріплення прозахідного курсу С. на вступ до НАТО і ЄС. І

Словенія (Slovenija), держава в Європі, з невел. доступом до Адріатичного м. на півостр. Істрія. Гориста; Олійський Альпи, плато Карст з розвиненими карстами (відома печера Постойна), на сх. рівнини у долинах Драви та Сави; клімат помірний, теплий, на пд. середземноморський; ліси займають бл. 50% території (пер. хвойні). Словенці (88%), хорвати, серби; католики; гол. м.: Любляна, Марібор. Економіка на перехідному етапі від централізовано-планової до ринкової; розвинена індустрія (гідро- і атомна енергетика, машинобудування, хім., деревообробна промисловість), туризм (гурторги, центри зимових видів спорту в Альпах); вирощування зернових цукрових буряків, винограду, фруктів; гол. морський порт Копер. Історія. У VI ст. заселена слов'янами; з XIV ст. під пануванням Габсбургів; з 1918 у Кор. СХС (з 1929 Югославії); 1941 поділена між Німеччиною та Італією; з 1945 союзна республіка комуністичної Югославії; 1991 проголошення незалежності, нетривала військова інтервенція югославської федеральної армії. З 1991 президент Милан Кучан,

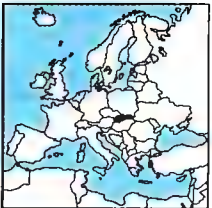

Словаччина
49 тис. км²
5,4 млн. мешк. (2001)
110 мешк. на км²
Столиця: Братислава
Державна мова: словацька
Грошова одиниця: словацька крона

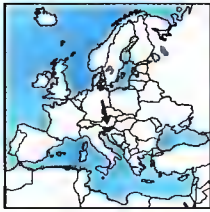

Словенія
20,3 тис. км²
1,9 млн. мшк. (2001)
95 мшк. на км²
Столиця: Любляна
Державна мова:
словенська
Грошова одиниця: толар

прихильник вступу країни до НАТО і ЄС. 1998 врегулювання питань про кордони з Хорватією. 1999 підтримка НАТО у подіях навколо Косово. 2001 на зустрічі у Празі С. підтвердила своє рішення про входження до НАТО. К

словенська мова, належить до пд-слов'янських мов; державна мова Словенії; 49 діалектів, об'єднаних у 7 осн. груп; літературна мова на базі нижньокрайського діалекту; найдавніша пам'ятка – кін. Х ст., писемність на лат. графічній основі.

словіанці, реліктова група поморського населення, споріднена з кашубами; живуть над оз. Гардино і Лебсько; у с. Клоки скансен; після 1945 зазнали переслідувань і виселень, емігрували до Німеччини.

словник, сукупність слів певної мови, зібраних за певними ознаками і, як правило, впорядкованими за алфавітом; книжка, яка містить таку сукупність; розрізняють: лінгвістичні с. пояснюють значення слів або подають їх іншомовні відповідники; предметні с. пояснюють терміни з певної галузі знань або описують значення власних назв (напр., біографічні); енциклопедичні с. **слово**, ряд морфем, об'єднаних згідно з граматичними правилами певної мови і співвідносних з певним елементом позамовної реальності (поняттям, ознакою, відношенням).

словозміна, форми зміни слів, які служать для визначення їхньої ролі в реченні; розрізняють іменникові зміни (відмінювання) та дієслівні (дієвідмінювання); також розділ граматики, який вивчає опис форм слів.

Слово і час, укр. щомісячний журнал, видають Інститут літератури ім. Т. Шев-

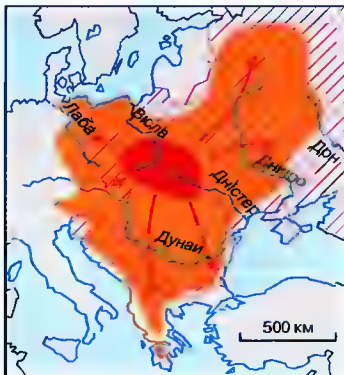

Слов'яни
Прабатьківщина слов'ян (темний колір), їх пізніша експансія (світліший колір) і територія, заселена ними в наш час (скісні лінії)

ченка НАНУ та Національна спілка письменників України; заснований 1957; проблематика сучасної укр. літератури, аналітичні наукові статті, рецензії, огляди. публікації молодих науковців.

Слово о полку Ігоревім, найдавніша (1185-87) пам'ятка давньоукр. літератури часів Київської Русі; автор невідомий, очевидно, учасник невдалого походу новгород-сіверського кн. Ігоря на половців; рукопис у списку XVI ст. знайшов О. Мусин-Пушкін (кін. XVIII ст.), надрукований 1800; оригінал згорів 1812 під час пожежі Москви; переклади укр. мовою: Т. Шевченко, М. Шапкевич, І. Вагілевич, М. Максимович, Ю. Федькович, В. Свідзінський та ін.

Слово про погибель Руської землі, збережена до наших днів пам'ятка давньоукр. писемності; датується бл. 1235-38, відтворює боротьбу з татарськими нападниками; можливе існування ін. аналогічних текстів, які не дійшли до нас. **словотвір**: 1) процес творення нових слів за властивими певній мові моделями; 2) розділ мовознавства, який вивчає усі аспекти утворення, функціонування, будови і т. п. слів.

слов'ян релігії, політеїстичні вірування слов'янських народів; гол. божества позалемніні: Сварог (на полабських землях), Святовид і Триглав (на Помор'ї), Перун (на Русі); місцем культу спершу були священні гаї чи вершини гір (ск. Лиса і.), згодом святині (Аркона на Рюгені, Радогон); загальний культ плодючості й обряди пов'язані з рілляним циклом (святоіванська субота, Купала); в локальних культах поширена віра в демонів, зокр. в божества – опікунів роду чи двору (домовики), демонів вод, лісів і повітря (русалки, вилі), шкідливих чи приязних до людей.

слов'яни, група індоєвропейських народів; етногенез не усталений; у 1 тис. н. е. поділилися на 3 групи: зх. с. – венетів, сх. с. – антів і гд. с. – славинів; займали бл. 20% території Європи від Балтійського м. до Адриатичного м. і від Лаби до Волги; у середньовіччі почали формуватися слов'янські народи. К

Слово'яногірськ (до 1964 селище Баннівське), м. у Донецькій обл., на р. Сіверський Донець (притока Дону, басейн Азовського м.); 6 тис. мшк.; Святогірський Успенський монастир (XVII-XIX ст.); входить до Донецького рекреаційного району; численні санаторії, пансіонати, бази відпочинку, турбази. Засноване у кінці XVIII ст.

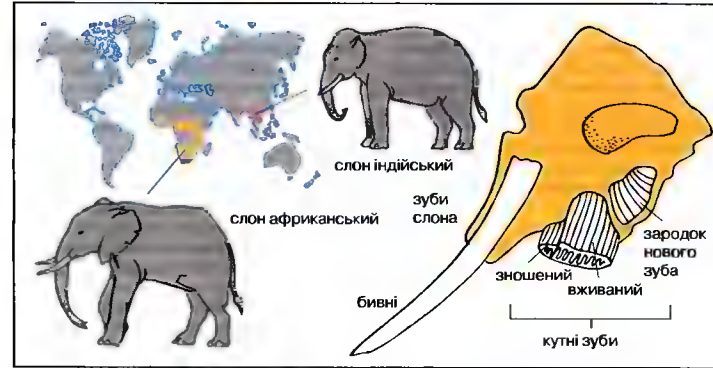

Слов'яносербія, 1753-64 адміністративно-територіальна одиниця в Україні; об'єднувала ряд поселень, розташованих на берегах р. Лугань, Сіверський Донець, Бахмут (сучасна Луганська, Донецька обл.); центр м. Бахмут і Білевська фортеця; розміщені сербські військові переселенці для охорони пд. кордонів Рос. імперії; безпосередньо підлягала владі Київської колегії; 1764 ліквідована, разом з Новою Сербією включена до Поліурог. губернії.

Слов'янськ (до 1784 Тор), м. у Донецькій обл., райцентр, на р. Казенний Торць (притока Сіверського Донця); 136 тис. мшк.; значний промисловий центр Донбасу (хім., машинобудівна, металобробна). поблизу С. – Слово'янська ДРЕС; вуз, музей; грязьовий курорт Донецького рекреаційного району; 3 санаторії, бальнеоотрапетична та грязелікарня. Заснований на поч. XVII ст. як укріплення, місто з 1676.

слов'янські мови, належать до індоєвроп. сім'ї мов; 3 групи: зх.-слов'янська – пол. (мертві полабська, поморська), верхньо- та нижньолужицька, чеська, словацька; сх.-слов'янська – рос., укр., білоруська; пд.-слов'янська – словенська, сербська, хорватська, македонська, болгарська; літературні пам'ятки з XI ст., писемність на основі глаголиці, потім лат. та кириличної графіки.

слоган, коротка фраза, що легко запам'ятовується; використовують у рекламах.

слайд (шведське *slöjd*), упорядкована дидактична система навчання ручної праці, вперше запроваджена 1866 Ю. Сигнеусом у Фінляндії; завдяки шведському педагогові О. Саломону поширилася у багатьох країнах, сприяла

запровадженню постійної ручної праці в шкільних програмах.

слоня, єдина сучасна родина поширених від верхнього міодену хоботних ссавців; рухомий хобот служить органом нюху, дотику та хапання, виник в результаті зрощення носу із верхньою губою; верхні кіла (бивні) мають довж. бл. 3 м, 4 різці міняються протягом життя (бл. 6 разів); 2 види: с. афр. – вис. у холці 3-4 м, маса бл. 7,5 т, а також с. Індійський – вис. у холці бл. 3 м, маса бл. 5 т; до вимерлих видів належить мамонт. і

слоник великий сосновий, поширений жук, належить до слоників, шкідник соснових лісів. і

слоники, родина невеличких жуків, бл. 40 тис. видів; голова видовжена у хоботок; пер. шкідливі (бураковий довгоносик, яблуневий довгоносик, турецький скосар).

Служба Божа, у Католицькій і Православній Церквах гол. акт культу, в якому втілюється смерть і воскресіння Ісуса; у протестантських Церквах С. Б. заміняє богослужіння Божої Вечері.

слумпфляція, поняттєве словотворення, що виникло з поєднання двох термінів: слумп (slump, англ. криза, крах) та інфляція; означає одночасну появу регресу й зростаючої інфляції.

слух (відчуття слуху), здатність сприймати звукові враження; органом с. у ссавців і людини є т.зв. кортів орган внутрішнього вуха; людина чує звуки частотою від 16 Гц до 20 кГц; ультразвук здатні сприймати, напр., кажани.

слух музикальний, вроджена властивість сприймання й визначення абсолютної висоти музичних звуків (абсолютний с.м.) або інтервалів (відносний

Слоня
Географічне розміщення; переріз голови та верхня щелепа слона

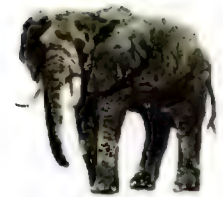

Слон африканський



Великий сосновий слоник



Стетофонендоскоп



Слуховий апарат



Смарагд

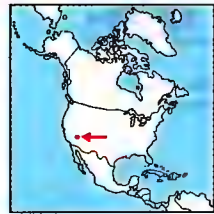

Долина Смерті



Смикавець Папірус

с.м.; його можна вдосконалити відповідними вправами).

слухавка лікарська (стетоскоп, фонендоскоп, стетофонендоскоп), прилад для вислуховування внутрішніх органів, пер. легень, серця, черевної порожнини та пульсації плуоду. I

слуховий апарат, мініатюрний електростатичний підсилювач для покращання чутності осіб із пониженим слухом. I

сльозова рідина (сльози), слаболужний водний розчин солі і слизу; містить ензим (лізоцим), що має бактерицидні властивості.

смак (відчуття смаку), здатність розпізнавати і розрізняти с. речовин у ротовій порожнині; смакові враження виникають внаслід. подразнення цими речовинами смакових рецепторів язика; відчуття смаку тісно пов'язане з відчуттям нюху.

Смаль-Стоцький Степан, 1859-1938, укр. вчений, педагог, громадський діяч; проф. Чернівецького унів.; один з лідерів укр. національного руху та організатор укр. шкільництва в Буковині, гол. студентського товариства Союз. Укр. Школ. Руської Ради, співавторник товариств Народний Дім, Буковинський Боян, Руська Школа та ін.; співред. газети Буковина, ред. газети Руська Рада; чл. Укр. національно-демократичної партії, посол до Буковинського союму (1892-1911), депутат австр. Державної Ради у Відні (1911-18); чл. Союзу визволення України, один з організаторів Сірожуланної дивізії; 1917 гол. бойової управи Укр. січових стрільців, чл. Укр. національної Ради ЗУНР-ЗОУНР, 1919 посол ЗУНР у Празі; проф. Укр. вільного унів. в Празі, чл. НТШ і ВАН, перший гол. Укр. Могилянсько-Мазепинської АН; шкільна граматики укр. мови (численні видання), мово- та літературознавчі праці.

смарагд, мінерал, прозора, зелена відміна берилу; дорогоцінний благородний камінь. I

смердя, селяни в давній Русі, а також у Польщі, уполябських слов'ян; термін с. трапляється у джерелах IX-XV ст.; спершу вільні общинники, згодом у феодальній залежності.

смердох → скусн.

Смерті Долина, безстічна міжгірна улоговина у гід. частині Вел. Басейну (пустеля Мохаве) у США (Каліфорнія); пл. до 86 мн. р. м. (найглибша депресія в Америці); клімат надзвичайно сухий; найвища зафіксована на зх. півкулі темп.

57°C; довж. бл. 250 км; пам'ятка природи. К

смертність, у демографії кількість смертей у певній популяції за одиницю часу (ск., упродовж року), разом із народжуваністю та міграціями визначає приріст населення та віко-статеві зміни його структури.

смерть, розтягнутий в часі процес, який поступово охоплює всі органи і тканини, залежно від їхньої чутливості до браку кисню; у людини смерть констатують при незворотних змінах в мозковому стовбурі, що рівнозначне смерті цілого мозку.

Сметана (Smetana) Бедржих, 1824-84, чеський композитор; творець національного стилю в чеській музиці; поєднання елементів народної музики з досягненнями Ф. Ліста. Р. Вагнера; симфонічні поеми (цикл *Моя батьківщина*), опери (*Продана наречена*, *Далібор*, *Лібуше*), камерні (квартет *З мого життя*), фортепіанні (*Чеські танці*), вокальні твори.

Сметона (Smetona) Антанас, 1874-1944, литовський політик; 1917-19 гол. Тариби, 1919-20 перший президент Литви; лідер партії націоналістів; після військового перевороту 1926 президент до 1940, встановив авторитарне правління; 1940 емігрував до США.

смикавець, болотна рослина, гол. чином тропічної зони Африки і Середземномор'я; стебло тригранне, листки паралельно-вузькі, верхівка зібрана в розетку; один з видів с. - папірус, рослина вис. до 5 м. використовувалась у стародавньому Єгипті для виготовлення папірису. I

смісл., у логічній семантиці функція, котра дозволяє зрозуміти вираз і вказати на об'єкт, що ним позначений.

Сміла, м. у Черкаській обл., районцентр; 84 тис. мешк.; підприємства машинобудівної, харчової, легкої промисловості, будівельних матеріалів; вел. залізничний вузол (станція ім. Т. Шевченка). Заснована в кінці XVI ст., статус міста з 1793.

смілка, декоративна трав'яниста рослина родини гвоздикових; пер. зона помірного клімату пн. півкулі та гірські райони Африки; бл. 400 видів; квітків різного забарвлення; багато видів культивують (дернові рослини).

Сміт (Smith) Адам, 1723-90, брит. економіст, проф. унів. у Глазго; один з творців класичної економіки; займався проблемою примноження багатства націй; сформулював підстави аналізу функціонування ринкового механізму; *Студії*

над природою та причинами багатства нації.

Сміт (Smith) Елізабет (звана Беcci Сміт), 1894-1937, амер. виконавиця блюзів; одна із найвідоміших афроамер. виконавиць блюзу, зв. *Імператрицею блюзу*.

Сміт-Вессон, одна з систем револьвера; калібри 11,56; 11,43 і 11,18 мм.

смог, д. густа і мла над великими містами чи промисловими об'єктами; містить частки, що забруднюють атмосферне повітря; розрізняють фотохім. с., толовними складниками якого є активні органічні сполуки (перекиси, альдегіди), озон, вуглекислий газ, окиси азоту, та кислотний с., т.зв. промисловий туман, що містить гол. чин. пил, сажу, окиси сірки й двоокиси вуглецю (утворюють з туманом краплинки кислоти); загрозиливий для живих організмів.

смокінг, чоловічий одяг для урочистих подій, складається з штанив, облямованих вздовж бічних швів шовковою стрічкою, і піджака, припасованого до талі, з блискучими шовковими вилгами і застібнутого на один гудзик. I

Смоктувальський Інокентій Михайлович, 1925-94, рос. актор театру і кіно; працював у Миліому театрі та в театрі ім. Мокрши; ролі в екранізаціях літературних творів (*Івдін Іван*, *Пам'яті*), по-бутовних фільмах (*Дочки-матері*, *Дев'ять днів одного року*), комедіях (*Бережись автомобіля*).

смола кам'яновугільна (кам'яновугільний дьоготь), чорна, густа, подібна на мазь рідина; побічний продукт дегазації вугілля, гол. чином кам'яного; джерело багатьох промислових цінних хім. сполук (для фарб, барвників, ліків, пластмас).

Смоленськ, обл. центр у Росії, на р. Дніпро; 353 тис. мешк.; залізничний вузол; машинобудівна, легка (льняна), харчова промисловість; 7 вузів; музеїв; церкви XII і XVII ст., мури кремля з брамами й баштами (XVI/XVII ст.), Успенський собор (XVII, XVIII ст.). На зламі IX/X ст. гол. городище кривичів; від IX ст. у складі Київської Русі, від 1057 столиця удільного князівства; від 1404 у складі Литви; XVI-XVII ст. предмет суперечок і воєн між Річчю Посполитою і Московською державою (1514, 1609-11, 1654); від 1667 за умовами Андрусівського перемир'я у складі Росії; 1812 перемога Наполеона I над рос. армією.

смоли натуральні, органічні речовини, які утворюються внаслід. фізіологічних процесів у рослинах; до с. н. належать канфоль, буриштин, копал та ін.; вико-

ристовують для в-ва лаків, у парфумерії та медицині.

смоли синтетичні, полімери з порівняно невеликою молекулярною масою; застосовують у в-ві пластмас, клеїв, лаків, синтетичних волокон.

Смоллетт (Smollett) Тобаяс Джордж, 1721-71, англ. письменник і публіцист шотландського походження; шахрарський (*Пригоди Роберта Рендома*) та гумористичний (*Подорож Гемфрі Клінкера*) романи.

Смольський Григорій Степанович, 1893-1985, укр. малаур; портрети (В. Стефаніка, С. Людкевича), тематичні картини, пейзажі (*Наречена*, *Хліб наш насущний*).

смородина → порічка.

Смотрицький Герасим Данилович, ?-1594, укр. письменник, педагог, батько Мелетія С., перший ректор Острозької школи, виступав проти католицизму; співвидавець *Острозької Біблії*; *Ключ царства небесного*, *Календар римски новы*.

Смотрицький Мелетій Герасимович (світське ім'я Максим, пс.: Феофіл Орфолог), бл. 1578-1633, діяч укр. та білоруської Православної Церкви, архієпископ Полоцький, письменник, філолог, д-р медицини. син Герасима С.; до 1627 виступав проти церковної унії та впливу католицизму, згодом перейшов на протилежні позиції; писав староукр. та пол. мовами; трактати, полеміка; *Тренос*, *або Пляч сх. Церкви*, *Граматика славенська*.

Снігірьов Гелій, 1927-78, укр. письменник, кінорежисер, правозахисник; виступав проти репресивної державної політики в 60-70-х, 1977 заарештований, допити й голодування протесту вкоротили йому віку; книги прози *Народи мені три сини*, *Навію для розспілку*, кіносценарії; хронікально-документальні фільми; передсмертні записки про знущання над політ'язнями.

сніг, різновид атмосферних опадів у вигляді кристалічних льоду різної форми (пер. шестигрунтні зірки); при темп. від -5 до 0°C кристалики злипаються, утворюючи пластівці (папатиї с.); → атмосферні опади (I).

снігова цвіль (пліснявка), хвороба озимих зернових (пер. жита), яку викликають грибки-паразити; прояви: після сходження снігу - сіруватий, матовий наліт (осута); призводить до їх загибелі.

снігур, співочий птах із ряду горобцеподібних; живе у лісах Євроазії; довж. бл.



Смокінг

16 см; осілий в Карпатах, зимовий гість на решті території України. I

СНІД (AIDS, синдром набутого імунodefіциту), патологічний стан, що розвивається внаслідок порушення діяльності клітин імунної системи при інфікуванні ВІЛ (HIV); поширюється статевим шляхом, при переливанні зараженої крові, застосуванні інфікованих шприців (пер. наркоманами), від зараженої матері до плоду; практично невиліковний; лікарі насамперед намагаються запобігати поширенню хвороби та шукають сироватку для щеплення від вірусу HIV.

Сніжна ріка, р. в Австралії, довж. 435 км; витoki на схилах г. Косцюшко; впадає у Бассову прот.; частина вод скерована тунелями під Сніжними горами до басейну р. Муррей (Murrі).

Сніжане (до 1864 Василівка), м. у Донецькій обл., 68 тис. мшк.; підприємства вугільної, машинобудівної, легкої, харчової промисловості. Засноване 1784.

Сніжні гори, найвища частина Австралійського Альп в Австралії; вис. до 2228 м (г. Косцюшко); витoki р. Муррей, Маррамбіджі та Сніжної; вел. комплекс гідротехнічних споруд.

сніжноогі́дник (білоягідник), декоративна рослина родини зимолестевих, поширена на північноамер. континенті; квітки рожеві, медоносні; плоди – сніжно-білі губчасті ягоди; вирощують як декоративну рослину. I

сніп, зібрані докупи зжати чи скошені стебла пшениці, вівса, ячменю, гречки, проса тощо, які перев'язують перевеслом – джутом з тієї самої рослини, що її жнуть чи косять; с. складають у попліпки та копиці, потім молотять на полі молотарками або завозять до клунь, де вони лежать до обмолоту.

снобізм, прагнення наслідувати спосіб існування, смаки, погляди, інтереси, прийняті в групі, до якої хотілося б належати, некритичне схилення перед груповою модою.

Сноррі Стурлусон (Snorri Sturluson), 1179–1241, ісландський вчений і письменник часів Хокона IV; найвидатніший представник староскандинавської літератури; автор *Едди Молодшої* та збірки саг.

сноубордінг, зимовий вид спорту; їзда по снігу на спеціальній дошці шир. бл. 30 см; включає: слаломі (спеціальний, гігант, супергігант, паралельний) та акробатику.

снукер, різновид гри у більярд; перемогу надає перевага у сумі очок, набраних

шляхом попадання до лузи більярдних куль різної вартості (найвагоміша чорна – 7 очок).

Снятия, м. у Івано-Франківській обл., райцентр, на р. Прути (притока Дунаю); 12 тис. мшк.; центр народних художніх промислів (вишивка, ткацтво); музеї (у т.ч. Марка Черемшини та В. Касіяна); міська ратуша (1861). Перша згадка в літописі 1158.

собака гієновий (лікаон), хижий ссавець з родини вовчих; заселяє савани та напівпустелі Африки; довж. тіла бл. 1 м, хвоста бл. 40 см, вел. голова й вуха; живе та полює зграями.

собака свійський, тварина з родини собачих, що походить від вовків та, ймовірно, шакалів; існує понад 300 порід; поділяються на службових (с. -шукачі, охоронці та ін.), мисливських та декоративних; живе 10–15 років. I

собаки летючі, вид рослинодних криланів (ряд рукокрилих), живуть у тропічних областях Старого Світу; бл. 170 видів, мають прекрасний зір та нюх, нічні, пер. не використовують ехолокації; деякі оселяються величезними колоніями: найбільший – калонг (довж. бл. 15 см, хвоста бл. 1,4 см).

Собачко-Шостақ Ганна Федосівна, 1883–1965, укр. майстер народного декоративного розпису; у творчості поєднано елементи народної творчості та футуризму (*Вихор*); ескізи для вишивки, килимів, панно *Квітли України*.

Собеський Ян → Ян III Собеський.

соболь, хижий ссавець з родини куніцевих, заселяє гірські ліси Азії; довж. тіла бл. 60 см; розводять заради цінного хутра. I

собор (вселенський с., екуменічний с.), в Католицькій Церкві урочистий збір єпископів з усього світу під керівництвом папи чи його делегата, на якому обговорюють проблеми віри, моральності, церковної організації та дисципліни; с. разом з папою Рим. є найвищою і найповнішою владою в Церкві; Православна і протестантські Церкви визнають 7 перших соборів.

собор Ватиканський I (загальний XX), скликаний 1869–70 у Ватикані; визнавав, що за результатами сотворіння можна пізнати Бога; оголосив догмат про непомилність папи Рим. у справах віри й моральності, що викликало скандал старокатолів.

собор Ватиканський II (загальний XXI), скликаний 1962–65 у Ватикані з метою оновлення і пристосування Церкви до вимог сучасності; оголосив документи



Собака свійський
Анатомічна будова
і розміщення органів
чуття

про роль Церкви у світі, екуменізм, релігійну свободу й діалог; реформа літургії (лат. мова замінена національними мовами).

Собор руських учених 19–25 X 1848, перший з'їзд діячів укр. науки, освіти й культури Галичини в Австр. імперії; скликаний у Львові з ініціативи М. Устияновича та І. Борзиковича задля об'єднання зусиль укр. інтелігенції в галузі підвищення освітнього рівня народу; 118 учасників; письменники, вчені, учителі, журналісти, дрібні службовці, юристи, студенти, священики; накреслено програму розвитку укр. шкільництва; засновано Товариство народної освіти, чл. якого ввійшли до складу правління Галицько-Руської Матиші.

собор Тридентський (загальний XIX), скликаний 1545–63 у Триденті; відкинув гол. ідею реформації; накреслив програму реформи Римо-Католицької Церкви (м.ін. утворення в кожній дієцезії духовних семінарій, дотримання цілібату); доручив опрацювати катехизм з уточненням гол. положень віри та Індекс заборонених книг.

собор Халкідонський (загальний IV), скликаний 451 у Халкідоні (теп. Кадікьой у Туреччині); засудив монофізитство.

собори земські, станові збори у Московській державі XVI–XVII ст., до складу яких входили: боярська Дума, вища церковна ієрархія, представники дворянства та міщанства.

соборність Україна, ідея об'єднання всіх етнічних укр. земель в єдиній державі; з кін. XIX ст. поряд із державною самостійністю стала однією з двох гол. цілей укр. національного руху.

Сова Андрій Корнійович, 1912–94, укр. актор; Укрконцерт; ролі у фільмах (*Королева бензоколонки*, *Максимко*); сподаги *Дорога до сміху*; Міжнародний конкурс виконавців сатири та гумору ім. А. Сови.

сова сіра, птах із ряду совоподібних, водиться на всіх континентах; довж. бл. 35 см; пір'я сірого забарвлення; гніздиться по горищах, вежах; охороняється.

советологія (радіанологія), напрямок міждисциплінарних досліджень проблем політичного устрою СРСР і решти держав рад. блоку, а також проблем комуністичного руху; розвинулася спочатку в зх. країнах.

Совині гори, гірське пасмо у Центр. Судах, між долиною Бистриці та Срібним перевалом; вис. 600–800 м; найбільша вершина Вел. Сова (1015 м); букові та мішані ліси; туризм; ландшафтний парк Совиних гір.

совка капустяна, метелик, гусінь – шкідник, що знищує овочеві рослини. I

совки (нічниця), назва родини метеликів; бл. 25 тис. видів; крильця з подовгастим візерунком, розмах крил 25–35 мм, у найбільшого представника ряду та метеликів, що живе у Бразилії, *Thysania Agrippina*, розмах крил бл. 30 см; активні пер. уночі; гусінь рослинодна; вважаються шкідниками; капустяна с., соснова с.

совоподібні, ряд птахів з характерним заокругленим лицем диском та пір'ям (пір'яне та пухове поєднання, т. з. мезоптиль); 134 види, живуть всюди, нічний спосіб життя, досконалі зір та слух; в Україні вухата сова (довж. бл. 35 см), біла с. (довж. бл. 30 см), болотяна с., сич; усі корисні, охороняються.

сода, побутова назва → карбонату натрію.



Снігур звичайний

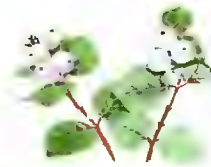

Сніжноягідник білий



Соболь



Совка капустяна

сода каустична (каустик) → гідроксид натрію.

сода штна, побутова назва → гідрокарбонат натрію.

Содді (Soddy) Фредерік, 1877-1956, англ. фізик і хімік; один із авторів теорії радіоактивного розпаду; дослідження ізотопів; Нобелівська премія 1921.

Содом і Гоморра, у Біблії легендарні міста Б. гирла р. Йордан, знищені Богом вогнем за неморальне життя їх мешк.; з вогню Бог врятував лише Лота з сім'єю; у переносному значенні – безлад, хаос, розпуста.

содомія (зоофілія), сексуальне збччення, статеві стосунки з тваринами; у старовину поняттям с. позначали також гомосексуалізм.

Содомора Андрій Олександрович, нар. 1937, письменник, перекладач з старогр. талат. мов: *Метаморфози* Овідія, комедії Аристофана, трагедії Софокла, Есхіла, Евріпіда, *Моральні листи до Луція* Сенеки; С. властиве неперевершене чуття стилю й мови оригіналу, досконале знання сучасної укр. мови; оригінальні літературні твори.

сойка, птах з ряду горобцеподібних, заселяє ліси Євразії та Пн. Африки; довж. бл. 33 см; охороняється. І

Сокаль, м. у Львівській обл., райцентр; 25 тис. мешк.; підприємства будівельних матеріалів, хім., легкої промисловості; пам'ятки архітектури: собор Богородиці монастиря бернардинів (XVII ст.), Миколаївська церква (XVI ст.), монастир бригидок (XVII ст.), Михайлівська церква (1778-1835). Перша згадка 1411, мадебузьке право 1424.

Сокіл-Батько, укр. спортивне товариство, засноване 1894 у Львові; з 1912 організувало Стрільцькі сокольські курені; 1914 разом з Січачи стало базою формування УСС; проіснувало до 1939.

сокольництво, привчання хижих птахів (зокр., соколів, орлів, яструбів) до полювання та використання їх у полюванні на птахів та дрібних тварин.

соколоподібні, назва ряду хижих птахів; 58 видів; здобич хапають в польоті; використовуються у сокольництві; живуть усюди, в Україні звичайний бовригетер, беркут, яструб, шуліка, скопа, кібчик; усі охороняються. І

Сокотра, еменський о-в у Індійському ок., біля узбережжя Африки; 3,5 тис. км², гористий, пер. пустельний; гол. м. Кадуб.

Сократ, 469-399 до н.е., гр. філософ, учитель Платона і герой його діалогів; відіграв переломну роль у гр. філософії, ініціуючи дослідження антропологіч-

ної проблематики; проголошував етичний раціоналізм (ототожнював добро, щастя й добродесність з істиною); за своєї погляди був засуджений до страти.

солдаanelла, багаторічна високогірна рослина Європи; квітки дзвіночкоподібні, найчастіше фіолетові, д. краси-ві; у Сх. Карпатах росте с. гірська; деякі види вирощують як декоративні.

солеварня, промислове підприємство, де виробляють сіль з морської води або стічних вод соляних озер.

Солених Карпо Трохимович, 1811-51, укр. актор; започаткував укр. реалістичний театр; ролі у виставах (*Москаль-чарівник*, *Король Лір*).

соленоїд, різновид → котушки.

Солженіцин Олександр Ісаевич, нар. 1918, рос. письменник; 1945-56 – в'язень таборів та на заслання; 1974 депортований з СРСР; 1994 повернувся на батьківщину; провідна тема прози С. – позбавлення людини прав тоталітарною державою, показ нестерпного життя у таборах ГУЛАГу; повісті (*Один день Івана Денисовича*), романи (*Раковий корпус*, цикл *Архіпелаг ГУЛАГ*), історична епопея *Червоне колесо*; публіцистика; Нобелівська премія 1970.

солі, хім. сполуки; можна розглядати їх як похідні кислот, в яких катіон водню замінено катіоном металу, або як похідні основ, в яких гідроксидний аніон замінений кислотним залишком; одержують при реакції нейтралізації (кислота + основа) та при реакції кислот з окисами металів і окремими металами. а також основ з окисами металів.

солі калійно-магнієві, осадові гірські породи хім. походження; складаються пер. з галіту (хлорид натрію); містять значну кількість хлоридів і сульфідів калію та магнію; часто супутні родовищам кам'яної солі; сировина хім. промисловості, використовують для в-ва штучних добрив.

Солідарність, профспілкує об'єднання у Польщі, утворене у 1980 після загальнопол. страйків; 1989 легалізоване; налічувала понад 2 млн. чл.; керівний орган – Всепольська комісія; до 1990 лідер С. – Л. Валенса; на ґрунті С. сформувався політичний партій – Злагода центристських сил, Демократичний союз.

соляна (м'яса), метод консервування м'яса, який полягає у просочуванні його 15-20% розчином кухонної солі (розсолем) з додаванням цукру (1%), селітри (0.4%) та інколи приправ.

соліпсизм, філософський погляд, згідно з яким існує тільки суб'єкт пізнання (я), а вся дійсність є комплексом його вражень.

соло, виконання музичного твору одним виконавцем (солістом), також виконання виділеної партії в ансамблевому творі, напр., у концерті.

соловейко, назва кількох видів співочих птахів із ряду горобцеподібних; заселяє ліси Євразії та Африки; с. звичайний, с. пд., с. синій; усі завбільшки як горобець, гарно співають, охороняються. І

Соловечькі острови, на Білому м., у Росії; 347 км², на Вел. Соловечькому о-ві зберігся комплекс Соловечького монастиря (від XV ст.), 1991 повернутий Православній Церкві. У Росії від XVI ст. міс. це заслань (у т.ч. кошовий отаман П. Калнишевський), у СРСР регіон перших (ще за життя В. Леніна) таборів для політичних в'язнів (загинули чи були розстріляні: родина Крушельницьких, М. Зеров, Лесь Курбас та ін.).

Соловйов Сергій Олександрович, нар. 1944, рос. кінорежисер; психологічно-побутові фільми: *Чужа Біла і Рабий*, *Асса*, *Чорна троянда – емблема печалі*, *Червоні троянди – емблема каханця*.

Солов'яненко Анатолій Борисович, 1932-99, співак (тенор); соліст Київської опери і балету; стажувався у Ла-Скала, виступав у Метрополітен-опера (Нью-Йорк); репертуар: Андрій (*Запорожець за Дунаєм* Гулака-Артемовського), Петро (*Наталка Полтавка* Лисенка), Ленський (*Євгеній Онегін* Чайковського), Герцог (*Ріголетто* Верді), укр. народні пісні; Шевченківська премія 1997.

солід, продукт штучного пророщування зерен (частіше – ячменю, рідше – жита, пшениці, вівса), що містять активні ферменти; використовуються для оцкрення крохмалю при в-ві спирту, дріжджів, пива, квасу, кормів тощо.

солідке угорське вино, солідке або напівсухе вино, яке отримують шляхом долявання гірших сортів токайських вин до осадів найкращих сортів токайських вин.

Соломон, ? – бл. 922 до н.е., ізраїльський цар приблизно з 970, син Давида; централізував і зміцнив свою державу; розвинув торгівлю і реорганізував військову; збудував палац і Єрусалимський храм; згідно з біблійною традицією славився мудрістю і справедливістю (Соломонів суд), йому приписується авторство *Пісні над піснями* і *Приказок*.



Соловейко звичайний

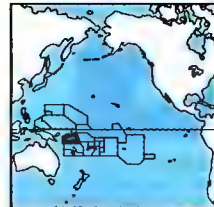

Соломонові Острови 28,4 тис. км² 480 тис. мешк. (2001) 17 мешк. на км² Столиця: Хоніара Державна мова: англ. Грошова одиниця: долар С. О.

Соломонівська династія, династія, що правила в Ефіопії 1270-1974; згідно з легендою походила від ізраїльського царя Соломона і королеви Сабі – Македи.

Соломонове море, частина Тихого о., між о-вами Нова Гвінея, Нова Британія, Соломоновими о-вами і архіпелагом Луїзіада; 723 тис. км²; гл. до 9140 м (Бугенвільський жолоб); на дні – землетруси; коралові рифи; порти: Хоніара (Соломонові о-ви), Лае (Палуа-Нова Гвінея).

Соломонові Острови (Solomon Islands), держава в Океанії, в Меланезії; займає більшу частину архіпелагу С. о-вів (без о-ва Бугенвіль і о-ва Бука) та групи о-вів Санта-Крус. Гористі (вис. до 2331 м); часті урагани; численні ріки; ліси з цінними видами дерев (зокр. сандалові); столиця на о-ві Гуадалканал. Корінне населення 85%, християни 95% (пер. протестанти). Вирощування кокосової пальми, какао, бульболодів (таро, ямс); вилов риби, раковин; міжнародний аеропорт Гендерсон (Хоніара); експорт риби, деревини, копри, какао, пальмової олії. Історія. О-ви відкриті 1568 ісп. моряками (А. Мендандя); від кінця XIX ст. – пд брит. протекторатом; під час II Світової війни – район боїв (Гуадалканал); від 1978 – незалежна держава, чл. Брит. Співдружності. К

Солов, бл. 635-560 до н.е., афінський законодавець і політик, поет; здійснює економічні і суспільно-правові реформи, які забезпечили розвиток афінської демократії; один із 7 гр. мудреців.

Солона Велика пустеля, піщана пустеля у сх. частині Вел. Басейну в США; довж. бл. 240 км, шир. бл. 80 км.

Солоне Велике озеро, безстічне оз. у сх. частині США, у Великому Басейні, на вис. 1280 м; 2,7 до 5,9 тис. км²; гл. до 15 м; солоність 20-27%; витікають ріки: Беа, Уебер, Джордан; видобуток кам'яної і глауберової солей.

солоні ґрунти, ґрунти, що містять пласти зі значним засоленням; до с. г. належать солонно-натрієві ґрунти (солончаки, солонцюваті ґрунти і солонці).

Солотвин (у 2-й полов. XVI ст. Солотвино, Краснопіль), селище у Івано-Франківській обл., на р. Бистриці-Солотвинській (притока Бистриці). Басейн Дністра); 4 тис. мешк. Перша згадка у Галицькому літописі XII ст.

Солотурн (Solothurm), кантон у Швейцарії, пер. уг. Юра; 791 км², 237 тис. мешк.; адміністративний центр С.; офіційна мова нім.; гідроелектростанції, точне



Сойка

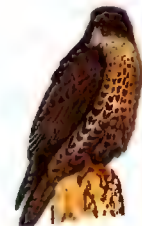

Кречет



Балабан

Соколоподібні

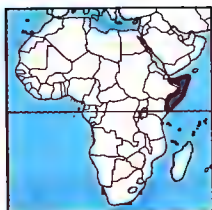

Сомалі
637,7 тис. км²
7,5 млн. мшк. (2001)
11 мшк. на км²
Столиця: Могадішо
Державні мови:
сомалі, араб.
Грошова одиниця:
сомалійський шиллінг

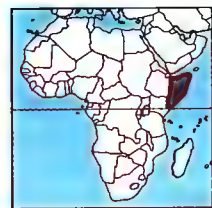

Сомалійський півострів



Сомбреро

машинобудування; тваринництво, лісівництво.

Солоу (Solow) Роберт Мертон, нар. 1924, амер. економіст; представник неокласичної школи в економіці; творець моделі економічного зростання, що ґрунтується на функції продукції; фундаментальні роботи з проблем економічного зростання, теорії капіталу, прибутку і безробіття; *Growth Theory: An Exposition*; Нобелівська премія 1987.

Солт-Лейк-Ситі (Salt Lake City), м. у США, адміністративний центр штату Юта; 165 тис. мшк., міська агломерація 1,1 млн., металургія, електроніка, промисловість; торговельний і туристичний центр; трансконтинентальний залізничний і шосейний шлях; унів.; музеї; гол. осокд Церкви мормонів – будинок храму (XIX ст.).

сольмізація, запроваджений у середньовіччі Гвідо д'Арєццо набір складів: до (спершу ут), ре, мі, фа, соль, ля, сі, що позначали відповідно звуки: c, d, e, f, g, a, h; вживається при навчанні співу та сольфеджіо.

сольфеджіо, вокальні вправи для розвитку слуху і навичок читання нот; при співі с. вимовляють назви нот.

соляна кислота (хлороводнева кислота), водний розчин хлористого водню, HCl; сильна неорганічна кислота; компонент шлункового соку; застосовують у хім. промисловості, при в-ві волокон, як хім. реактив; утворює солі – хлориди.

солянка, водяний розчин солі (зокр., кам'яної); існує в природі (води морів і солоних озер та деякі мінеральні води); видобувається також луженням соляних родовищ; часто використовують для в-ва солі шляхом випаровування води.

соларні культу, культу божеств, які є персоналіфікацією Сонця; часто пов'язані із культом правителів, які вважалися уособленням Сонця на Землі, напр., єгипетський Амон-Ра, китайський Тянь.

Сомалі (Soomaaliya), держава в Сх. Африці, на Сомалійському півостр. Територія в районі Сомалійської вис.; на узбережжі Індійського ок.; низовинна; екваторіальний сухий клімат (катастрофічні посухи); сухі ліси, савани, напівпустелі, пустелі. Сомалійці, пер. Ісламісти. Слаборозвинена країна: кочове розведення худоби, овець, кіз; вирощування сорго, кукурудзи, сезаму, бананів; найбільший у світі збір мірри й жиличі; гол. порт Могадішо. Історія. У VII-X ст. на узбережжі перські і араб. фак-

торії (між ними Могадішо, Бербера); ісламізація напливаючих у VIII-XII ст. сомалійців; XIII-XVI ст. на пн. мусульманські султанати; узбережжя в XVI ст. опановане португальцями; від XVII ст. в султанаті Оману; в XIX ст. европ. суперництво і поділ країни на Сомалі Брит., Фр. та Іт.; 1960 з частини брит. та п. виникла незалежна республіка С.; 1969 військовий державний переворот; до влади прийшов ген. М. Сіад Барре (1976-91 президент), монопартійна система, прорад. орієнтація; після війни з Ефіопією за Огаден (1977-78) перервані стосунки з СРСР і Кубою, що підтримували Ефіопію, прохз. орієнтація; у 80-ххліоліття посухи й голоду, ріст етнічних антагонізмів; від 1991 громадянська війна. 1992-94 військова акція ООН з метою створити умови для надання гуманітарної допомоги; 1994 перемир'я між керівниками гол. угруповань; з С.; виведені американські війська. 1995-97 переговори про перемир'я. 1995-2001 продовження формувань окремих сомалійських держав (Сомаліленд, Джубаленд, Сомалійська республіка та ін.); міжкланова громадянська війна. 2002 затримка українського екіпажу торговельного судна біля берегів С. К

Сомалі, назва европ. володіння на Сомалійському півостр. від 2-ї полов. XIX ст.; С. Іт. (колонія з 1905; 1941-50 під брит. адміністрацією, агодом Іт. підопічна територія ООН) і С. Брит. (брит. протекторат з 1887 п.н. Сомаліленд) – створили 1960 незалежне Сомалі; С. Фр. – колонія від 1896, з 1946 заморські території Франції (від 1967 п.н. Фр. Території Афарів та Ісса), з 1977 незалежне Джибуті.

Сомалійська височина, в Сомалі та Ефіопії; пер. на Сомалійському півостр.; вис. до 4307 м (Бату); значні базальтові покриви, вулканічні конуси; на пн. і сх. грані з гірськими масивами; кліматично-рослинні зони; розведення верблюдів, худоби.

Сомалійський півострів, півостр. у Сх. Африці, між Аденською зат. та Індійським ок., бл. 750 тис. км²; на С. п. лежить Сомалі й частина Ефіопії; мис Рас-Хафун (51°23'Е) – крайня сх. точка Африки. К

сомбреро, м'який капелюх із широкими крисами. перехоплений шпуром або стяжкою, поширений в Іспанії з XVI ст.; перенесений до Лат. Америки; частина національного одягу в Іспанії, Чилі, Мексиці. І

сом звичайний, одна з найбільших риб України – довж. бл. 3 м, маса бл. 300 кг; живе до 35 років; заселяє ріки та оз. Європи, прибережні води Чорного, Азовського та Каспійського м. І

Сомко Яків, ?-1663; наказний гетьман Лівобережної України 1660-63; позбавлений гетьманства і страчений за підозрою у сепаратизмі.

Сомоса Гарсія (Sandino Calderón) Анастасіо, 1896-1956, нікарагуанський диктатор, ген.; командувач національної гвардії, 1936 здійснив державний переворот і захопив владу, започаткувавши диктатуру родини Сомосів: синів Луйса Сомоси Дебайле (1922-67), Атастасіо Сомоси Дебайле, (1925-80), повалену сандіністами.

сон, періодичний стан фізичного і розумового відпочинку з ослабленою або припиненою роботою свідомості і соціальними фізіологічними функціями організму.

сон (сон-трава), рослина родини жовтецевих, поширена в горах Європи і Центр. Азії; в Україні 6 видів; квітки фіолетові; стебло й листки вкриті волосками; сонові ліси: 2 види – с. білий і с. вел. – занесені до Червоної книги України. І

Сона (Sable), р. у Франції, найдовша (прирічч) притока Рони; довж. 482 км; гол. притока Ду; становить частину водного шляху Рейн-Рона; у гирлі – м. Ліон.

соната (сонатний цикл), циклічна музична форма для інструменту соло (напр., фортепіанна с.) або у фортепіанному супроводі (напр., с. для скрипки), також для камерного ансамблю (напр., кuartет), оркестру (симфонія) та інструменту соло в супроводі оркестру (концерт); складається пер. із 3-4 частин: 1) швидка (allegro) – найчастіше в сонатній формі; 2) повільна (andante, adagio) – в 2-3 частинній формі, варіації та ін.; 3) менует або скерцо; 4) фінал у формі сонати або рондо.

сонатна форма (сонатне аллегро), музична форма в класичному стилі, складається з 3-х головних частин: експозиції, перетворення та репризи; на початку с. ф. найчастіше вступ, на закінчення – кода; у с. ф. витримана найчастіше 1 частина сонати, симфонії, концерту.

сонгаї, афр. народ, який живе в Нігерії, Малі, Буркіна-Фасо, Нігері, Гані; бл. 2,5 млн.; засновники середньовічної держави Сонгаї; мова з ніло-сахарської родини.



Сом звичайний



Сон-трава



Сонечко

Соневицький Ігор, нар. 1925, амер. композитор, теоретик, громадський діяч укр. походження; 1950 закінчив Мюнхенську музичну академію; 1952-67 викладав в Укр. музичному інституті Америки, з 1967 в Укр. католицькому універ. в Римі, з 1978 в Академії св. Юра в Нью-Йорку; опери *Зоря*, *Володимир Вел.*, балет *Попелюшка*, Літурія, хори, пісні.

сонет, старовинна канонічна форма вірша, яка виникла в Італії у XII ст. (Данте, Петрарка); с. складається з двох 4-рядкових строф, пер. описово-розповідних, та двох терцетів лірично-філософського характеру; вукр. поезії вперше з'явився у 1830 (переробка О. Шпиготцьким вірша Саффа), пізніше форми с. розробляли романтики А. Метлинський, Л. Боровиковський, М. Шашкевич, у XX ст. Д. Павличко.

сонечко, ряд живих жуків; бл. 3,5 тис. видів; живляться попелищами, приносячи користь; сонечко семияткове. І

Соні (Soyu Corpration), японський концерн, заснований 1946, штаб-квартира у Токіо, сучасна назва від 1958; в-во електроніки (телевізори, магнітофони, системи відео та ін.).

сонна хвороба, важке інфекційне захворювання, спричинене трипаносомами; передається при укусах мухи цеце; симптоми: гарячка, нервові порушення, набряки.

Сонора (Sonora), штат у Мексиці, на узбережжі Каліфорнійської зат. у г. Сх. Сьєрра-Мадре; 182 тис. км², 1,8 млн. мшк.; адміністративний центр Ермосільйо; вирощування пшениці, бавовни, рису, цукрової тростини; рибальство; видобуток мідної руди (гол. міждорудний басейн країни), золота, графіту, срібла; кольорова металургія, текстильна і харчова промисловість; морські пляжі й курорти.

Сонце, найближча до Землі зірка, центр, тіло Сонячної системи, найсильніше джерело випромінювання, що досягає Землі; газова куля, яка складається, пер., із водню та гелію з невеличкими частинками важчих елементів; внутрішню частину С. становить ядро (продукую енергію як наслідок термоядерної реакції); зовнішню – атмосферу, поділяється на фотосферу товщиною бл. 300 км, у якій спостерігаються т.зв. сонячні плями (емітує у простір більшу частину енергії С.), хромосферу товщиною 10-15 тис. км, з якої викидається матерія у вигляді хромосферних виступів (спікул) і – значно вище – протуберанці, а також корону, з якої енергія разом



Соняшник



Сорго



Сорока



Сорокопуд
чорнолобий



Сосна звичайна

з матерією потрапляє у міжпланетний простір у вигляді сонячного вітру. □ **Сонячний Берез** (Сльнчев Бряг), відомі морські пляжі в Болгарії, на Чорному м. **соняшник**, одно- або багаторічна трав'яниста рослина родини складноцвітих, олійна культура; походить з Америки; в Україні культурна форма з підвидами: с. польовий і с. декоративний; з істивних насінин одержують соняшникову олію; використовують як корм для худоби і як декоративну рослину. І

сопло, коротка трубка, переріз якої плавко змінюється; використовується для зміни швидкості протікання рідини за рахунок зменшення або збільшення її тиску.

сопрано: 1) найвищий жіночий голос (або хлоп'ячий, називають також дискантом) у діапазоні с1-с3; види с.: колоратурне, ліричне, драматичне; 2) співачка або хлопчик з таким голосом; 3) найвищий голос у хорі; 4) популярна назва саксофону-сопрано.

Сорбонна → Паризький унів.

сорго, одно- або багаторічна трав'яниста рослина родини злакових, походить з Африки, зернова і кормова культура; 30 видів: у тропічних і субтропічних районах вирощують види с.: джугару, гаоля, суданську траву, тумай. І

сорока, птах із родини круків, заселяє зарості Євразії та Пн. Америки; довж. бл. 43 см; живе парами. І

Сорока Богдан, нар. 1940, укр. графік; лінорити на теми архітектури Львова, цикли *Укр. міфологія*, *Символи Сковороди*, *екслібриси*, *вітальні листівки*.

Сорокін (Sорокін) Питирим, 1889-1968, амер. соціолог рос. походження, проф. Гарвардського унів.; розробив систему інтегральної соціології; історичний процес розглядав як цикл флуктуацій типів культур: сенсативного (в якому панує чуттєве сприйняття дійсності), ідеаціонального (панує раціональне мислення) та ідеалістичного (панує інтуїтивний вид пізнання); кризу сучасної чуттєвої культури пов'язував із розвитком матеріалізму, вихід вбачав у перемозі релігійної, ідеалістичної культури; один із засновників теорії соціальної мобільності й стратифікації.

сорокопудові, співочі птахи ряду горобцеподібних; 72 види, заселяють відкриті простори усього світу, крім Австралії; деякі с. роблять запаси, настромлюючи здобич (комаха та дрібних хребетних) на голки колючих дерев і кущів. І

Сорос (Soros) Джордж (справжнє Дьордь Шорощ), нар. 1930, амер. бізнесмен і

філантроп; родом з Угорщини; з 1956 у США; 1969 заснував фонд *Квантум*, через який здійснював спекулятивний операції з цінними паперами; пропагатор ідеї відкритого суспільства; 1993 створив *Інститут Відкритого Суспільства і Міжнародний науковий фонд* для підтримки науки, культури і освіти; книги: *Алхімія фінансів*, *Гарантія демократії*, *Сорос про Сороса*.

Сорочинці Великі, с. у Миргородському районі Полтавської обл., на р. Псел (притока Дніпра); 6 тис. мешк. Відомі з 20-х XVII ст. у XVIII ст. резиденція гетьмана Д. Апостола. Садиба-музей М. Голя. Щорічно в останню суботу та неділю серпня відбувається знаменитий Сорочинський ярмарок.

Сорохтей Осип Йосафатович, 1890-1941, укр. графік і маляр; жив і працював у Станіславі (Івано-Франківськ); *Автопортрет*, *Натюрморт зі скрипки*; акварелі (*Половання на кабана*), портрети, карикатури, шаржі.

сорочка хрестяльня (крижмо, анаволій, ризка), білий одяг, у який одягають новохрещеного, завершуючи богослужіння Хрещення.

Сорренто (Sorrento), м. у Пд. Італії, в обл. Кампанія, над Неаполітанською зат. (Тірренське м.); 18 тис. мешк.; морський пляж та курорт відомий з часів Риму. **СОС** (SOS), умовний сигнал (радіо або оптичний), прохання про допомогу; передається азбукою Морзе.

Сосенко Модест Данилович, 1875-1920, укр. маляр; представник мюнхенської сецесії та укр. модерну; пейзажі (*Рання весна на селі*), портрети (*Автопортрет*), жанрові полотна, стінописи (Вищий музичний інститут ім. М. Лисенка у Львові, церкви у Підберезцях, Печеніжині, Риківі, Золочеві, Славському).

сосна, хвойне дерево або кущ родини соснових, поширене в зонах помірного клімату пн. півкулі; бл. 80 видів; листки зимостійкі (живуть 4 роки), розміщені на вкорочених пагонах; судитві у вигляді шишки; в Україні найпоширеніша с. звичайна – росте на скелях, піщаних і заболочених ґрунтах; в Карпатах с. кедрова (европ.) і с. гірська (жереп). І **сосна гірська** (жереп) → сосна.

Соснівка, селище Сокальського району Львівської обл., зона екологічного забруднення, що супроводжується ураженням зубної емалі у дітей, невідомої етіології, лікування не розроблене.

Соссюр (Saussure) Фердинанд де, 1857-1913, швейцарський лінгвіст; проф. Женевського та Паризького унів.; пред-

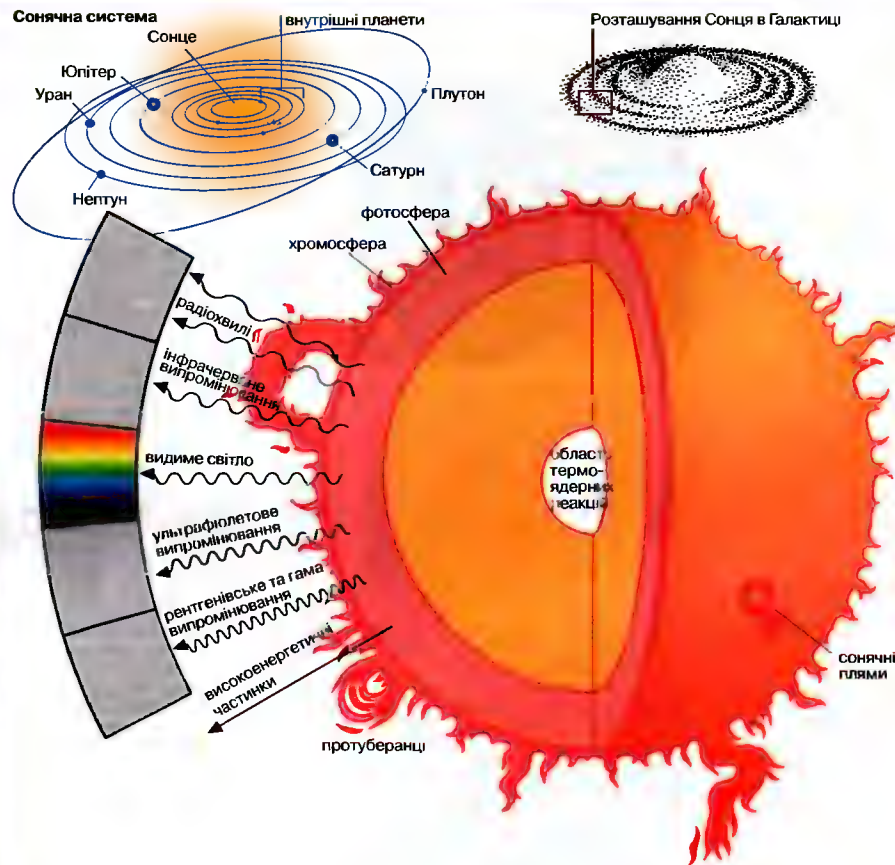

Числові дані

Спектральний тип жовтий карлик (G 2V)
Діаметр 1 392 000 км (109 діаметрів Землі)
Маса $2 \cdot 10^{27}$ т (333 000 мас Землі)
Середня густина 1,4 (води = 1)
Середня відстань від Землі 149,6 млн. км
Обертання на екваторі 25 земних дб
Температура ядра бл. 15 млн. °C
Температура фотосфери бл. 6000°C
Потужність випромінювання з 1 м² поверхні 64 500 кВт
Потужність випромінювання, що падає на 1 м² поверхні Землі, 1,4 кВт
Повна потужність випромінювання Сонця $4 \cdot 10^{23}$ кВт

Енергетичні процеси на Сонці

Всередині Сонця з ядер водню – протонів – поступово утворюються атоми гелію; це відбувається у 3 етапи:
1 протон + 1 протон = 1 ядро дейтерію + 1 нейтрино
1 ядро дейтерію + 1 протон = ядро тритію + гамма-випромінювання
1 ядро тритію + 1 ядро тритію = 1 ядро гелію + 2 протони;
на всіх 3 етапах частина маси перетворюється на енергію електромагнітного випромінювання та кінетичну енергію частинок; в сумі 0,07 маси перетворюється на енергію; водень буде "використаний" за бл. 10 млрд. років, що дорівнює тривалості життя Сонця у його нинішньому вигляді

Софійка
Грот Венери

теча структуралізму, теоретик мови; осн. праця про европ. вокалізм, а також цикл лекцій *Курс загальної лінгвістики*. **Сосюра** Володимир Миколайович, 1898-1965, укр. поет; учасник укр. революції 1917-21, старшина Армії УНР, пізніше в Червоній армії; романтизм, підвищена емоційність, пісенність ритміки. поєднання особистих та громадянських мотивів; автобіографізм; неозначена мистецька позиція викликала погрому критику творчості С. у 50-х; поеми, збірки *Золоті шубіки*, *Дніпрельстан*, *Ластівки на сонці*; поеми *Червона зима*, *Третя Рота*, *Мазепа*; Шевченківська премія 1963.

сотеріологія, розділ релігійної доктрини, що стосується спасіння і посмертної долі людини; в християнській теології гол. предметом с. є спокрутувальний вчинок Ісуса Христа, який помер на хресті для спасіння людства.

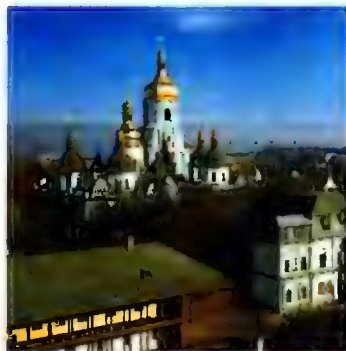

Софія Київська

сотня козацька, військова одиниця укр. козацтва в XVI-XVIII ст., від середини XVII ст. також адміністративно-територіальна одиниця Козацької держави, складова частина полку.

софізм, в логіці хибний доказ, міркування, яке тільки здається вірним, але містить в собі приховані логічні помилки.

Софіївка, дендрологічний заповідник НАНУ, пам'ятка укр. садово-паркового мистецтва доби класицизму, споруджена 1796-1801 у маєтку Потоцького Л. де Метцелем та садівником Зарембою; ландшафтний парк, гідроспоруди (водоспади, шлюзи, фонтани, каскади, ставки, підземна ріка *Стікс*), скульптури на сюжеті з гр. та рим. міфології. І

софісти, гр. учителі, які готували громадян до суспільного життя (V-IV ст. до н.е., гол. чином в Афінах); вважаються першими гуманістами в історії европ. філософії; одними з перших зайняли сн. вирішенням антропологічних проблем; проголошували релятивізм, метою своїх міркувань вважали практичні цілі (Протагор з Абдер, Гіппій з Елїди, Критій).

Софія, столиця Болгарії, в Софійській улоговині, б. підняття масиву Вітоша; 1,1 млн. мшк.; найбільший у країні центр промисловості (в-во електродвигунів, рухомого складу залїзничї, одягу, електронїки) й торгівлі; вузи (унїв.); музеї; міжнародний аеропорт; руїни рим. будівель; ранньохристиянська церква св. Георгія (III-IV ст. з фрагментами з XII, XIV ст.), некрополї (V-V ст.), базилїка св. Софїї (V-VI ст.), мечеть (XV ст.), Боянська церква (XI-XIX ст.) з фресками XI-XV ст., собор-пам'ятник О. Невського (1904-12), Фракіїська фортеця Сердіка (I ст.), потім рим. Колонія Ульпія; 808 приєднана до Болгарії; 1382-1877 – під тур. ігом; з 1878 – столиця Болгарії; у С. жив, працював і похований укр. письменник і громадський діяч М. Драгоманов.

Софія Київська (Софійський собор у Києві), споруджена 1037, у період князювання Ярослава Мудрого, добудована кін. XI – поч. XII ст., перебудована кін. XVII – поч. XVIII ст.; 5-навна, 5-апсидна, 13-глава хрестово-купольна; цегла й плинфа; мозаїки та фрески роботи візантійських і місцевих майстрів (збереглися бл. 260 м² мозаїк, в т.ч. *Оранта*, *Ярослав Мудрий з родиною*, бл. 2000 м² фресок); княжа усипальниця. І

Софокл, 496-406 до н.е., гр. трагік; зберелся 7 трагедій С., серед яких *Антигона* та *Цар Едіп*; численні нові елементи

традиції драми, додав третього актора, обмежив роль богів, увів героя, що усвідомлює відповідальність за свої вчинки. **соха**, давнє примітивне знаряддя оранки для часткового відгортання скиби; с. тягнули коні. І

соціалісти (аріани), прихильники антиринітаризму, які 1562-65 виділилися з євангелістсько-реформованої Церкви; відіграли велику роль у розвитку теології, шкільництва, науки і літератури; переслідувані контрреформацією, після 1658 емігрували до Голландії й Трансільванії; гол. представники: М. Чехович, С. Будний, Ф. Социн; прихильники: Гойські, Немиричі, Пронські; осередки в Україні: Киселин, Гоца, Хмільник, Берестечко.

соціал-демократія, узагальнююча назва соціал-демократичних партій, об'єднаних у II Інтернаціоналі; після виникнення у 1919 Комінтерну цим терміном визначався поміркований, реформістський напрямок у робітничому русі; сучасна с.-д. не є однорідним рухом, в її межах існують праві, ліві, а також низка економічних, соціальних і політичних концепцій, які відрізняються між собою; в 1951 утворена міжнародна організація с.-д. – Соціалістичний Інтернаціонал.

соціалізація, процес засвоєння дигіною системи цінностей, норм і зразків поведінки, обов'язкових у певному суспільстві, а також навичок, які дають їй змогу увійти у світ суспільних організацій; здійснюється під впливом середовища, осіб і виховних установ.

соціалізм: 1) соціальна ідеологія, що ставить за мету усупільнення власності та справедливий розподіл благ; с. вимагав ліквідації суспільних відносин, заснованих на приватній власності на засоби в-ва, та побудови ладу, в якому суспільна власність на засоби в-ва стане економічною основою для знесення соціального подїлу й експлуатації, здійснення принципів соціальної справедливості; 2) марксистський теорії соціального розвитку – суспільно-економічний лад, притаманний першій стадії розвитку суспільно-економічної формації, котра з'явиться після повалення капіталізму, наступною стадією мав бути комунізм; іноді терміном с. марксистів окреслюють усю соціально-економічну формацію, яка настає після капіталізму; 3) суспільний рух, який ставив за мету здійснення принципів ілуксового с.; розвивався починаючи з 2-ї полов. XIX ст.; наприкінці XIX ст.

викристалізувалися 2 опозиційні течії: радикальний (революційний) та поміркований (реформістський) с.; партії радикального напрямку (комуністичні) 1917 шляхом революції здобули владу у Росії, а після II Світової війни також у Центр.-Сх. Європі й низці аз. країн; зневага до фундаментальних законів економіки та ідеологізація принципів демократії на межі 80-90-х призвели до краху пануючого у цих країнах соціалістичного ладу і початку процесів устрєсової та економічної трансформації в напрямку запровадження законів ринкової економіки та демократизації; партії, що репрезентують реформістську течію (соціал-демократичні), з повагою ставилися до державного правового ладу, правил парламентського боротьби, вони здійснювали свої цілі (соціальне забезпечення, трудові й громадянські права) шляхом поступових реформ, беручи участь у здійсненні державної влади.

соціалісти-революціонери (есери), політична партія в Росії, заснована 1901 народниками; використували терор; після жовтневої революції 1917 у шораз більшому конфлікті з більшовиками; розгромлені на поч. 20-х XX ст.

соціалістичний реалізм (соцреалізм), доктрина (та її втілення на практиці) в літературі, живописі, скульптурі, архітектурі, кіно, музиці, запроваджена в СРСР на початку 30-х XX ст., а після II Світової війни нав'язана ін. комуністичним державам; тісно пов'язаний із культурною політикою періоду сталінізму, с. р. став обов'язковою рисою мистецтва як ідейного та пропагандистського знаряддя комуністичної партії; постулати відповідності світогляду й ідеологічних тез марксизму, типовості мистецького образу, комунікативності форми, оптимізму, народності, пріоритет тематики праці, класової боротьби й традицій робітничого руху; орієнтація на естетику реалізму XIX ст., заборона експериментів у формі.

соціальна верства, реально існуюча соціальна група, яка виділяється у відповідності з певними ознаками, які описують місце її членів у соціальній стратифікації.

соціальна група, група людей, між якими виникають будь-які суспільні стосунки; люди, об'єднані суспільним зв'язком, які демонструють усвідомлення його.

соціальна криза, стан накопичення суспільного напруження і конфліктів, сво-

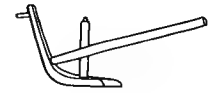

Соха

часне нерозв'язання яких може призвести до переривання циклу розвитку суспільства.

соціальна непристосованість (деадаптація), невміння особи пристосуватися до вимог соціальної групи; невизнання особою схвалених у певному суспільстві норм і зразків поведінки.

соціальна поліаризація, процес глибокого розшарування суспільства в такий спосіб, що утворюються два соціальні полюси, напр., бідні і багаті.

соціальна справедливість, етична, соціальна, юридична й політична категорія, сенс якої мінявся упродовж історії, становила опис становища або ж (найчастіше) постулат; може розумітися як риса політичного устрою, правового порядку чи суспільних стосунків; спільні риси доволі відмінних уявлень і понять про с. с. (пов'язані із принципом відповідальності за спільне благо народу й людства, а також засадою вселюдської солідарності): вилучення із стосунків поміж людьми кривди, визиску та гноблення, насильства, расової, сексуальної, релігійної та політичної дискримінації, ліквідація незаслужених соціальних привілеїв, забезпечення усім рівних шансів та рівноправ'я, неможливість існування за кошт ін.

соціальна стратифікація, одне з гол. понять соціології, яке означає систему ознак і критеріїв соціального розшарування в суспільстві, соціальну структуру суспільства.

соціальна структура, система соціальних верств, класів, груп певного суспільства, а також сукупність стійких і упорядкованих зв'язків між ними.

Соціальна Хартія ЄС (Хартія основних соціальних прав трудящих у країнах Європ. Союзу), декларація керівників держав і урядів країн-членів ЄЕС (за винятком Великої Британії), підписана 1989; програмний опис обрисів соціальної політики, який містить каталог стандартів і правил трудових договорів.

соціальне страхування, система заходів, покликаних застрахувати робітників та їхні родини від негативних наслідків втрати або обмеження зможі працювати, втрати годувальника, серйозних домашніх клопотів (хвороба, материнство, інвалідність, старість, смерть).

соціальний статус, становище особи чи групи в суспільстві, яке визначається за допомогою об'єктивних чинників (фах, дохід, рівень влади, престиж).

соціобіологія, наука, що вивчає вивчає біологічні основи соціальної поведінки тварин і людини; досліджує генетичні причини суспільних явищ; започаткована 1975 амер. екологом Е.О. Вілсоном; ставить проблему взаємозв'язку біологічного і культурного розвитку (концепція т. зв. генно-культурної ко-еволюції), синтезу біологічного і соціо-гуманітарного знання.

соціологія, в широкому значенні – наука про структуру і закони розвитку суспільства.

соціотехніка: 1) діяльність, спрямована на досягнення певної поведінки окремих осіб чи суспільних груп; 2) теоретичні міркування над доцільними соціальними діями, ефективність яких є одним з початкових критеріїв аналізу; 3) мистецтво чи вміння результативно впливати на ін.

сочевнички, отвори у вторинній тканині (перидермі), яка викриває стебло і корінь; с. вивопнені вільно розташованими клітинами; сполучають повітряні проміжки в рослинах, створюючи умови для газообміну.

Союз, серія рад. пілотованих космічних кораблів, які СРСР запуслав від 1967 (від 1980 модифікована версія С.-Т, від 1986 С.-ТМ) для здійснення наукових досліджень та технологічних експериментів, доставки космонавтів на орбітальні станції *Салют* і *Мир*; VII 1975 стипування С. 19 із амер. кораблем *Аполло*; також серія ракет-носіїв.

Союз Арабського Магрибу (Співдружність Магрибу), регіональна організація, заснована 1989 Алжиром, Мавританією, Марокко, Лівією й Тунісом із метою економічно-політичної інтеграції.

Союз визволення України, укр. політична організація, утворена на поч. I Світової війни (1914) у Львові емігрантами з Наддніпрянщини (укр. соціал-демократи, Співка, есері); програма відокремлення України від Росії та створення монархічної держави під протекторатом Австро-Угорщини й Німеччини, агітація серед українців у торах бранців; проіснував до 1918; діячі: Д. Донцов, В. Дорошенко, М. Меленевський, О. Скоропис-Йолтуховський.

Союз Радянських Соціалістичних Республік (СРСР), 1922-91 комуністична держава у Сх. Європі, Пн. і Центр. Азії. [с. 1148]

Союз українців, найбільша жіноча організація Галичини 1917-38; переіменована з *Жіночої громади*; з 1923 чл. Між-

народного жіночого союзу; 1937 на з'їзді у Львові створено Світовий С. у; 1938 заборонений пол. владою; на його базі створена політична організація *Дружнина* кн. Ольги; лідер М. Рудницька.

Союз української націоналістичної молоді (СУНМ), молодіжна націоналістична організація Галичини, створена 1926, один із засновників ОУН (1929); керівники М. Добрянський, Б. Кравців.

соя, однорічна трав'яниста рослина родини бобових, олійна і зернова бобова культура, вирощують в Азії, на пд. сх. Європи та в США; з насіння сої (містять бл. 50% білків та 25 % жирів) виробляють соєве молоко, олію, крупу, борошно, зелені боби вживають у їжу. I

Спа (Spa), м. у Бельгії, у передгір'ях Арденн, поблизу Льежа; 10 тис. мшк.; відомий курорт мінеральних вод; туристичний і спортивний осередок.

спагетті (іт. spaghetti), тонка, довга локшина заводського виготовлення з шпелічного борошна з додатками; с. з різними соусами і з сиром пармезан є національною їт. стравою.

спадкова інформація → генетична інформація.

спадковість, здатність передавати ознаки нащадкам, при гаметизації усім живим організмам; одиницею є (ген) і довжинами дезоксирибонуклеїнової кислоти, яка локалізується в хромосомах; спадкова інформація (генетична інформація) записана в ДНК у вигляді послідовності нуклеотидів (генетичний код); комплекс генів певного організму – генотип; комплекс ознак організму – фенотип; постійність осн. спадкових властивостей організмів забезпечена реплікацією ДНК; зміни спадкових властивостей (мутації) виникають насл. змін в самих генах або змін в складі генів у хромосомах. I

спадковість цитоплазматична (позахромосомна спадковість), позаядерна спадковість, залежить від факторів, які виникають поза клітинним ядром; пов'язана з дезоксирибонуклеїновою кислотою (ДНК), локалізованою у мітохондріях, пластидах, іноді також із не дослідженими факторами, які з'являються на цитоплазматичному полі (т.зв. плазмогенома).

спадок, сукупність майнових прав і зобов'язань покійного, які переходять до спадкоємців у процесі успадкування.

спаніелі, група порід мисливських собак, яких використовують для підняття і доглядання птиці; також кімнатно-декоративні собаки; шерсть досить

довга, забарвлення різне, вуха довгі; різновиди – кокер-с, спрінгер-с. та ін. I **спаржа**, багаторічні трави, напівкущі, ліани родини лілійних; види: холодок лікарський; вирощують як овочеву рослину; молоді підземні стебла, що виростили з бруньок кореневища, споживають вареними в їжу; культивують також як декоративну рослину під назвою аспагаус. I

Спарк (Spark) баронесса Мюріел, нар. 1918, англ. письменниця; романи, повісті, оповідання на сучасні морально-психологічні теми; (*Memento mori*), автобіографія *Curriculum Vitae*; 1967 Орден Британської Імперії.

спарматія, куц; батьківщина – Пд. Африка; листки великі, світло-зелені, з м'якою опушкою; декоративна кімнатна рослина.

Спарта (Спарті), м. в Греції, на півостр. Пелопоннес; 14 тис. мшк.; центр торгівлі і туризму; археологічні розкопки – залишки оборонного муру (III-II ст. до н.е.), руїни храмів (VIII-VI ст. до н.е.), театру (II-I ст. до н.е.). В античні часи – столиця могутньої спартанської держави (Лаконія), суперник Афин у боротьбі за гегемонію в Греції; з 146 до н.е. – під владою Риму; зруйнована вестготами (396) і слов'янами (VI-IX ст.).

Спартак, ?-71 до н.е., фракієць, рим. гладиатор; організатор і керівник найбільшого повстання рабів у Італії (73-71 до н.е.), криваво придушеного Крассом; загинув у бою; 6 тис. повстанців були розп'яті вздовж Аппієвої дороги (via Appia).

Спартак, рос. футбольний клуб; заснований 1922 у Москві; стадіон *Лужники*; кольори: червоно-білий; чемпіон СРСР – 12, Володар Кубка СРСР – 10.



Соя щетиниста



Кокер-спаніель



Спаржа

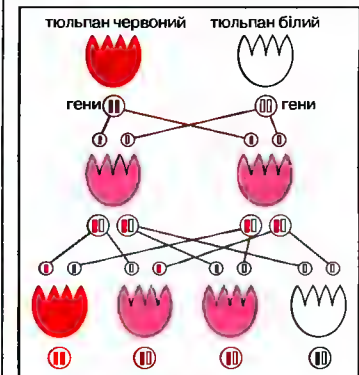

Спадковість. Передача спадкових ознак одного покоління іншому

Союз Радянських Соціалістичних Республік



Генеральні секретарі комуністичної партії

1922-53	Й.В. Сталін
1953	Г.М. Маленков
1953-64	М.С. Хрущов
1964-82	Л.І. Брежнев
1982-84	Ю.В. Андропов
1984-85	К.У. Черненко
1985-91	М.С. Горбачов

Голови Всеросійського Центрального Виконавчого Комітету Рад (від 1917), Центрального Виконавчого Комітету СРСР (від 1922) і Президії Верховної Ради СРСР (1938-90)

1917	Л.Б. Каменев
1917-19	Я.М. Свердлов
1919-46	М.І. Калінін
1946-53	М.М. Шверник
1953-60	К.Є. Ворошилов
1960-64	Л.І. Брежнев
1964-65	А.І. Микоян
1965-77	М.В. Підгорний
1977-82	Л.І. Брежнев
1982-83	В.В. Кузнецов
1983-84	Ю.В. Андропов
1984-85	К.У. Черненко
1985-88	А.А. Громико
1988-90	М.С. Горбачов

Президент СРСР 1990-91

1990-91	М.С. Горбачов
---------	---------------

Республіки	Рік заснування	Столиця
Азербайджанська СРСР	1920	Баку
Білоруська СРСР	1919	Мінськ
Вірменська СРСР	1920	Єреван
Грузинська СРСР	1921	Тбілісі
Естонська СРСР	1940	Таллінн
Казахська СРСР	1936	Алма-Ата (тепер Алмати*)
Киргизька СРСР	1936	Фрунзе (тепер Бішкек)
Латвійська СРСР	1940	Рига
Литовська СРСР	1940	Вільнюс
Молдавська СРСР	1940	Кишинів
Російська РФСР	1917	Москва
Таджицька СРСР	1929	Душанбе
Туркменська СРСР	1924	Ашхабад (тепер Ашгабат)
Узбецька СРСР	1924	Ташкент
Українська СРСР	1918	Київ

СРСР — Радянська Соціалістична Республіка
 РФСР — Радянська Федеративна Соціалістична Республіка
 *з 1998 перенесена в м. Астана

ІСТОРІЯ

Падіння царизму

З 1914 Росія брала участь у I Світовій війні; поразки, яких вона зазнала від Німеччини й Австро-Угорщини, вражали громадськість; на початку 1917 в результаті лютневої революції зріс престолу цар Микола II, виник демократичний Тимчасовий Уряд; за кілька місяців владу внаслідок жовтневої революції захопили більшовики (комуністи); у Росії вибухнула громадянська війна; керівник більшовиків В. І. Ленін уклав III 1918 сепаратний мир з Німеччиною у Бересті над Бугом; комуністи перемогли через кілька років боротьби.

Виникнення СРСР

30 XII 1922 більшовики створили Союз Радянських Соціалістичних Республік (СРСР); вирішальний вплив у цій централізованій державі зберегла Росія; з 1929 внаслідок боротьби за владу після Леніна (помер 1924) диктаторську владу в СРСР здобув Й. В. Сталін; з його ініціативи здійснено колективізацію сільського господарства і розпочато індустріалізацію (пер. важка промисловість, озброєння); в гандічний особистий диктатури Сталіна супроводжувалося масовим терором; мільйони людей опинилися у таборів праці; репресії стосувалися також чл. комуністичної партії; у політичних процесах 30-х засуджено до страти гол. командирів Червоної армії; 1939 СРСР уклав з Німеччиною договір про ненапад (пакт Ріббентропа-Молотова); укладення з Німеччиною уможливило анексію СРСР 1939 чл. тини території Польщі, а 1940 Фінляндії, Румунії та Литви, Латвії та Естонії; 1941 Німеччина почала війну з СРСР; 1943 Червона армія здобула перевагу над Вермахтом, а 1945 унішшла до Берліна; під час війни загинуло бл. 20 млн. громадян СРСР

СРСР після II Світової війни

Після війни Центральнoсх. Європа внаслідок домовленості зх. країн і СРСР опинилася у рад. сфері впливу; владу в державах цього регіону здобули підпорядковані Москві комуністичні партії; спроби держав-сателітів здобути самостійність (Угорщина 1956, Чехословаччина 1968) викликали військову інтервенцію СРСР; 1946 почалося суперництво між СРСР і США, зв. холодною війною, у якому взяли участь союзники обох держав; 1953 помер Сталін; новий керівник М. С. Хрущов засудив злочини Сталіна щодо партійного апарату і пийська, почав обережні реформи й зменшив напруження у

стосунках зі США; 1964 місце Хрущова зайняв Л. І. Брежнев, який повернув владу партійної олігархії, продовжував процес розрядки у стосунках зі США; щойно 1979 після воєнної інтервенції СРСР у Афганістані вони знову загострилися; після смерті Брежнева (1982) владу в СРСР обіймали Ю. В. Андропов (до 1984) і К. У. Черненко (до 1985).

СРСР за Горбачова

У 1985 керівником КПРС став М. С. Горбачов; у ситуації, коли СРСР програвав холодну війну, Горбачов зважився на ґрунтовні реформи — перебудову, що мала на меті запровадження деяких ринкових механізмів у економіку й обмеження ролі бюрократії, та гласність — ліквідацію цензури; 1990 Горбачов став президентом СРСР; здійснювані реформи, всупереч бажанням Горбачова, призвели до розпаду СРСР; виявилися, зокрема, тенденції до незалежності в союзних республіках (1990 проголосила незалежність Литва); натомість поліпшилися стосунки СРСР з Заходом; невдалий державний переворот, що здійснила VIII 1991 частина партійного керівництва, ворожого реформам Горбачова, уможливив перехід ініціативи до прихильників розпуску СРСР.

Розпад СРСР

Після невдалого перевороту діяльність КПРС було заборонено; СРСР перетворився на конфедерацію незалежних республік; Горбачов втратив реальну владу на користь президента Росії Б. М. Єльцина; 8 XII 1991 Єльцин і президенти України (Л. Кравчук) та Білорусі (С. Шушкевич) утворили Союз Незалежних Держав, до якого 21 XII приєдналися майже всі союзні республіки; це спричинило відставку Горбачова й 26 XII офіційний розпад СРСР.

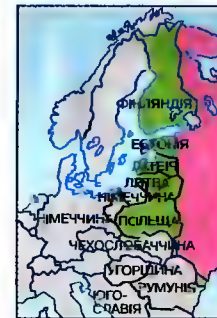

Територіальні втрати 1918-21

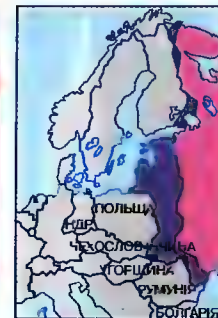

Територіальні набутки і держави-сателіти 1945-91

чемпіон Росії – 8, Володар кубка Росії – 2; гол. тренер Олег Романцев.

спартіати, повноправні громадяни стародавньої Спарті; становили замкнуту групу професійних воїнів; утримання с. забезпечувала праця лотів; від народження перебували під постійним контролем держави.

спасіння, у християнстві визволення людини від зла й вічної смерті в пеклі; спасення людина отримує в дар вічне щастя у небі.

Спасо-Преображенський собор у Чернігові, пам'ятка укр. архітектури часів Київської Русі; споруджений 1036 коштом кн. Мстислава Володимировича Хороброго; камінь, кладка; 3-навний із натексом із зах. боку; під. вежа добувана у XVIII ст. I

Спейс шаттл (Space Shuttle), багаторазовий транспортний космічний корабель США; маса бл. 2000 т, довжина 56 м; перший рівень 2 прискорювачі з ракетними двигунами твердого палива; другий, орбітальний рівень; після сходу з орбіти здатен здійснювати спуск в режимі літака; IV 1981 перший політ з космонавтами на борту; 1992 побудовані 5 орбітальних рівнів Колумбія, Челленджер, Дискавері, Атлантіс, Ендевер.

спектр оптичний, зображення, що виникає внаслідок розщеплення білого або кольорового (немонохромного) світла на складові з різними довжинами хвиль (прості кольори), напр., за допомогою призми; с.о. випромінювання – спектр випромінюваного певною речовиною світла; с.о. поглинання – спектр

світла, що проходить крізь речовину, яка поглинає хвилі з певними довжинами; с.о. може бути лінійчастим – характерним для випромінювання (поглинання) атома певного хім. елемента, смугастим – характерним для молекул хім. зв'язку, і неперервним – спектр випромінювання розжарених твердих тіл, а також газів і пари при великому тиску.

спектрогеліограф, прилад для фотографування Сонця в монохромному світлі, дозволяє побачити багато деталей його поверхні.

спектрометр, прилад для одержання оптичного спектра і вимірювання довжини хвиль, що відповідають окремим спектральним лініям.

спектрофотометр, прилад для дослідження спектрів поглинання прозорих тіл, а також для вимірювання сили світла в різних ділянках оптичного спектра.

спекуляція, намагання одержати прибуток через угоду трансакцію купівля-продаж згідно з засадою: купити дешево, продати дорого; в ринковій економіці така поведінка раціональна; в економіці соціалістичній, хоча й допомагала зменшити негативні наслідки помилкових рішень централізованого планування, с. була злочинною або правопорушенням, що підлягало покаранню.

спелеологія, наука про печери; охоплює відомості про генезис і розвиток печер, їхній мікроклімат, появу в них флори і фауни, запасів води та ін.

Спенсер (Spencer) Герберт, 1820-1903, англ. філософ і соціолог; представник позитивізму, один з творців теорії організму, яка поєднувала позитивістську теорію науки та еволюціонізм.

сперма (сім'я), продукт чоловічих статевих залоз, який містить сперматозоїди, рідину придатків сім'яників та секрету придаткових статевих залоз; в людині 1 мл с. містить бл. 60 млн. сперматозоїдів.

сперматогенез, утворення сперматозоїдів у тварин і людини; відбувається у сім'яниках; із певних статевих клітин після серії поділів утворюються сперматозоїди з гаплоїдним набором хромосом.

сперматозоїди, чоловічі статеві клітини людини, тварин і рослин, чоловічі гамети, які запліднюють яйцеклітину; мають різну форму і здатність рухатись; у тварин і людини утворюються в процесі сперматогенезу, у рослин – в антеридіях; у насінних рослин функцію с. виконує сперматозоїдне ядро пиляка. I

спеціальна педагогіка (ортопедагогіка, лікувальна педагогіка), розділ педаго-

гіки, присвячений теорії навчання і виховання осіб, які мають відхилення від фізичних чи психічних норм у такій мірі, що це затруднює їхній правильний розвиток й існування в суспільному середовищі.

спинний мозок, частина центральної нервової системи хребетних, що міститься у спинномозковому каналі, сполучається з головним мозком; має форму довгастого валика, оточеного спинномозковими оболонками; від с.м. відходять спинномозкові нерви.

спирт, високопроцентний водний розчин етанолу (етилового спирту), який отримують на підприємствах спиртової промисловості, понад 88% – с.-сирець (містить сивушні масла, які усувають під час ректифікації); бл. 96% – с.-ректифікат; забруднений с. – денатурат.

спиртовий завод, промислове підприємство з в-ва спирту-сирцю із сировини з вел. вмістом крохмалю (картопля) або глюкози (цукрова тростина, фрукти); внаслід. комплексної переробки сировини одержують глібокарський та кормові дріжджі, рідку вуглекислоту, кормові вітаміни, глютамінову кислоту тощо.

співець, спортивне шпиряддя, яке використовують у легкоатлетичних змаганнях – киданні списа; переможець визначається за найкращим кидком із 6 спроб. I, T

співець св. Маврикія, символ влади нім. королів та імператорів; його копію подарував Болеславів I Хороброму імператор Оттон III у І незмі (1000); вживався як регалія в XI ст., теп. у кафедральній скарбниці на Васелі (Краків).

спів., мистецтво виконання голосом – соло, в ансамблі – музичних творів із

Спис

Олімпійські чемпіони від 1960

Чоловіки

1960	В. Цибуленко (СРСР)
1964	П. Невала (Фінляндія)
1968	Я. Лусіс (СРСР)
1972	К. Вольферман (ФРН)
1976	М. Немет (Угорщина)
1980	Д. Куля (СРСР)
1984	А. Хяркьонен (Фінляндія)
1988	Т. Кор'юс (Фінляндія)
1992	Й. Железни (Чехія)
1996	Й. Железни (Чехія)

Жінки

1960	Е. Озоліна (СРСР)
1964	М. Пенес (Румунія)
1968	А. Немет (Угорщина)
1972	Р. Фукс (НДР)
1976	Р. Фукс (НДР)
1980	М. Колон (Куба)
1984	Т. Сандерсон (Велика Британія)
1988	П. Фельке (НРД)
1992	С. Ренк (Німеччина)
1996	Х. Рантанен (Фінляндія)
2000	М. Марк (Тринідад)

текстом (силабичний, мелізматичний с.) або без тексту (вокаліз).

Співдружність Націй (Commonwealth of Nations), 1926-49 Брит. С. Н., сучасна форма зв'язів (економічних, господарських), які пов'язують Велику Британію з її колишніми колоніями, що здобули незалежність і суб'єктність у міжнародних стосунках.

Співдружність Незалежних Держав (СНД), створений XII 1991 господарський, політичний та економічний союз 11 колишніх республік СРСР (Азербайджан, Білорусь, Вірменія, Казахстан, Киргизстан, Молдова, Росія,



Сперматозоїди
Спосіб руху
сперматозоїдів

Спасо-Преображенський собор у Чернігові



Кидання списа
Знаряддя і техніка кидка

Україна, Таджикистан, Туркменістан, Узбекистан); 1993 приєдналася Грузія; 1996 в рамках СНД Росія, Білорусь, Казахстан і Киргизістан уклали договір про поглиблення економічної інтеграції (III), а Росія й Білорусь створили Союз Незалежних Республік (IV).

спідвей, мотогонки на гаревих, земляних і трав'яних треках, а також льодових доріжках стадіону.

спідвях, нижній, більший за розмірами, диск ногоного гончарського круга.

Спік (Speke) Джон Ганнінг, 1827-64, брит. мандрівник, дослідник Африки; 1858 відкрив оз. Танганьїка та Вікторія, 1861 – р. Кагеру, 1862 – витоків Нілу з оз. Вікторія.

Спіка, найяскравіша зірка у сузір'ї Діви.
спікер: 1) гол. Палати громад у Великій Британії; 2) гол. Палати представників у США; 3) у широкому сенсі – гол. парламенту.

Спілберг (Spielberg) Стівен, нар. 1947, амер. кінорежисер; у фільмах використовує сучасні акустичні та візуальні ефекти (*Щелпи*, *Близькі контакти третього рівня*, *Е.Т.*, *Парк юрського періоду*), воєнні драми *Список Шиндлера*; 5 премій Оскар за фільм *Порятунок рядового Райана*.

Спілка (Укр. соціал-демократична Спілка), політична організація, утворена 1904 шляхом виходу фракції М. Меленевського з Революційної укр. партії; заперечувала необхідність національної організації для укр. пролетаріату; 1905 увійшла до рос. соціал-демократичної робітничої партії на правах автономної організації мешковицької фракції; проіснувала до 1912.

Спілка визволення України (СВУ), вигадана 1929 органами Державного політичного управління УСРР контрреволюційна організація, яка нібито ставила за мету повалення рад. влади при допомозі іноземних держав і створення самостійної України; за сфабрикованою справою СВУ 1930 засуджені до різних термінів ув'язнення 45 представників укр. інтелігенції, зокр. С. Єфремов, М. Слабченко, О. Гермайзе.

спілкування між тваринами, обмін інформацією між особинами однакових або різних видів, що впливає на поведінку тієї особини, яка прийняла її; сигнали морфологічного характеру та елементи поведінки.

спільне навчання, навчання дівчат і хлопців разом; вперше запроваджене (на всіх щаблях навчання) в амер. шкільництві (середина XIX ст.); в біль-

шості европ. країн розповсюдилося у XX ст.

спільне надбання людства, концепція нової форми власності, створена у рамках проекту нового міжнародного економічного ладу; спершу включала океани та космічний простір, пізніше атмосферу, ресурси, наукові й технічні знання.

спільне підприємство (joint venture, джойнт венчур), одна з форм міжнародної економічної співпраці, спілка зі змішаним капіталом; може бути акціонерною або товариством з обмеженою відповідальністю.

спія, власний момент кількості руху мікрочастинки (напр., електрона, протона, атомного ядра), який виникає внаслідок обертального руху і не пов'язаний з її рухом у просторі; може набувати тільки певних (квантованих) значень; відкриття с. дозволило пояснити багато фіз. явищ.

спінакер, додаткове вітрило з великою поверхнею, ставиться за слабого вітру перед щоглою, ос. на регатних яхтах. І

спінет, музичний інструмент, клавішний хордофон; різновид клавесина, популярний у XVI-XVIII ст. І

Спіноза (Spinoza) Барух (Бенедикт), 1632-77, голландський філософ; представник раціоналізму, визнавав існування тільки однієї субстанції – Бога, або природи (пантеїзм); проголошував крайній детермінізм; в етиці проголошував ідею свободи як усвідомленої необхідності; *Етика*.

спіртуалізм → спіртуалістичний ідеалізм.

спіртуалістичний ідеалізм (спіртуалізм), філософський погляд, згідно з яким дійсність має духовну природу, а матеріальний світ – тільки проявом духу.

спіричуелз (negro spirituals), релігійні пісні афро-американців, одне із джерел джазу; спершу виконували тільки під час богослужінь, самостійний жанр із 30-х XX ст.

спірогірія, одно- або багатоклітинні ниткоподібні водорості; в клітинах містяться великі хлоропласти (стрічко- або зіркоподібні); розвиваються пер. у прісних водоймах; бл. 6 тис. видів.

Спірс (Spears) Брітні Джин, нар. 1981, амер. поп-співачка; альбоми *...Baby, One More Time*; *...Oops. I Did It Again*; *Britney*.

спітрайгер, особа, яка пише доповіді та виступи для високих посадовців.

сплав деревини, транспортування деревини водними шляхами; с.д. вільний (самосплав), без обслуговування (гол. чин. гірськими річками); с.д. зв'язаних колод здійснюють плотогони.

сплав, речовини, що мають властивості металів і складаються з двох або більше хім. елементів, з яких хоча б один, що кількісно переважає – метал (т.зв. осн. метал), напр.: сталь, латуні, бронзи; бажані властивості с. одержують шляхом введення відповідних домішок.

Спліт (Split), м. в Хорватії, на півостр., над Адріатичним м.; 189 тис. мшк.; торговельний, рибальський і пасажирський порт (поромні лінії до ближчих о-вів); корабельня; вузи (унів.); туристичний центр; музеї; палац імператора Дюклетіана (III-IV ст.), мавзолей Дюклетіана (з VIII ст. кафедральний собор), храм Юпітера (з VIII ст. баптистерій); церкви (IX-XIII ст.).

сповідь, у католицизмі і православ'ї визнання гріхів перед священником з метою отримання відпущення гріхів від імені Бога й Церкви; загальноживана назва таїнства спокути; практику с. відкидають протестантські Церкви.

спойл-система (spoils system, система міджордктив), у США значить на практиці підписи юридичних посад прихильникам партії-переможчинці на виборах (місцевих чи федеральних), встановлена за президентства Е. Джексона 1829-37, обмежена з кінця XIX ст.

Спок (Spock) Бенджамін Маклейн, 1903-98, амер. лікар-педіатр, популяризатор медико-гігієнічних знань; книга *Дитина і догляд за нею* була найкращим порадиником для кількох поколінь батьків майже у всіх країнах світу.

спокута, у християнстві визволення людини з неволі зла й гріха Ісусом Христом, який дає своє життя як викуп; у вузькому значенні містерія життя Ісуса, який своїм послухом Богові виправляє непослух людини (гріх) щодо Бога; с. є насильним стражданням і смертю Ісуса на хресті.

Сполучене Королівство Великої Британії та Північної Ірландії (United Kingdom of Great Britain and Northern Ireland, Велика Британія), держава у Зх. Європі, на Британських о-вах. Найбільший о-в Великобританії (230 тис. км²) сильно розчленований; пн. узбережжя – фіорди, гд. – берегові кручі; рельєф гірський; Каледонські г., Грамшанські г. (Бен-Невіс 1343 м), розділені тектонічною западиною Глен-Мор; у центр. частині Пеннінські та Кембрії-

ські г. (г. Сноудон 1085 м); пд.-сх. частина рівнинна (Лондонський басейн); клімат помірний, морський, річна кількість опадів 700-3000 мм; сильні вітри (ос. взимку), часто бувають тумани, дощі; гол. ріки: Темза, Северн, Мерсі, Клайд; найбільші оз.: Лох-Ней (Пн. Ірландія), Лох-Ломон та Лох-Несс (Шотландія); ліси займають бл. 10% території. Бл. 80% населення англійці, 9% – шотландці, 5% – валлійці, 4% – ірландці, а також іммігранти пер. із країн Співдружності; протестанти (бл. 50% належать до англіканської церкви) та католики (13%); природний приріст населення низький (2,8% – 1990); більш ніж 15% населення у віці понад 65 років; міське населення 92%. Одна з найрозвиненіших країн; разом з США найбільший експортер капіталу; частина сільського господарства становить 2% від валового національного продукту (брутто), промисловість 26%, послуги 72%. Видобування нафти і природного газу (родовища на шельфі Пн. м.), кам'яного вугілля; традиційні галузі промисловості (металургійна, гірнична, суднобудівна, текстильна) втратили міжнародне значення; значний розвиток хім., автомобілебудівної, авіаційної, електротехнічної та електронної промисловості; продукція сільського господарства забезпечує 40% потреб країни; розведення вел. рогатої худоби (12 млн.), свинарство, вівчарство; вирощування зернових (пшениця, ячмінь, овес), цукрових буряків, ріпаку, картоплі, овочів, фруктів, м'ясо; гол. сільськогосподарські регіони на сх. та пд.-сх. Англії; рибальство; перевантаження у портах 310 млн. т (1992), у т.ч. привіз 176 млн. т; гол. порти: Лондон, Ліверпул, Галл, Саутгемптон; поромне сполучення з континентом; з 1994 експлуатація ЄвроТунелю (залізничний тунель на дні моря); трубопроводи; вел. вузол авіаційного та наземного сполучення – Лондон; туризм, зокр., міжнародний. □ (с. 1154-1155, 1156)

Сполучені Штати Америки (United States of America, USA, CША), федеративна держава у Пн. Америці; 50 штатів і федеральний штат Колумбія. Південний уклад географічних країн; на зх. молода гірська система Кордильєр з найвищою (Мак-Кінлі, 6194 м в.р.м.) і найнижчою (Долина Смерті, 86 м н.р.м.) точками Пн. Америки; у центр. частині Великі Рівнини та Внутрішні низ., які на пд. переходять у Примексиканську низ.; над Атлантичним ок.



Спінакер

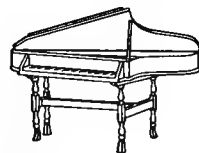

Спінет

Велика Британія

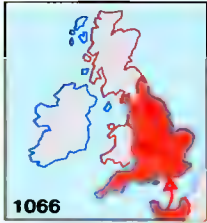

1066

Нормандське завоювання

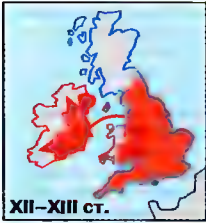

XII–XIII ст.

Завоювання Ірландії та Валлії

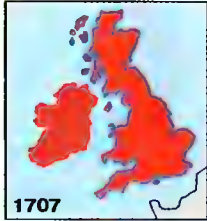

1707

Велика Британія та Ірландія

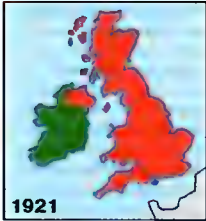

1921

Незалежність Ірландії

Історія

Заселена кельтськими племенами бритів; від 43 н.е. Рим завоював більшість територій Британських о-вів, крім пн. частини (сучасна Шотландія); під рим. пануванням (як провінція Британія) до 410; християнізація бритів. У V-VI ст. германські племена англів, саксів та ютів завоювали території сучасної Англії; утворення дрібних королівств (гептархія), християнство з 597. З 793 напади вікінгів; в IX ст. стримання данських нападів саксонською династією з Вессексу (Альфред Великий) та до 930 об'єднання нею Англії; 1016-42 данське панування (1016-35, Кнут Великий).

У 1066 Англію завоювали нормани з фр. Нормандії (Вільгельм I Завойовник); за часів панування нормандської династії та 1154-1485 Плантагенетів володіння англ. королів у Франції стали приводом до численних англ.-фр. воєн (1337-1453, Столітня війна); у XI-XIII ст. підкорення Валлії, а з XII ст. — Ірландії, спроби завоювання Шотландії. Суперечки королів з баронами та Церквою, перше обмеження прав монарха (1215 Велика Хартія Вольностей), у XIII ст. запровадження парламенту. У 1485-1603 правління династії Тюдорів; укріплення королівської влади (абсолютизм). 1534 Генріх VIII проголосує себе главою англійської Церкви і пориває з католицькою Церквою; Реформація, розвиток економіки, торговельна експансія, початок панування Англії на морі (ос. під час правління Єлизавети I); з XVI ст. розвиток капіталізму. З 1603 англо-шотландська унія під пануванням династії Стюартів; суперечки між королем і парламентом про повноваження, релігійні суперечки (між англійською Церквою та пуританами); 1642-48 громадянська війна між Карлом I та прибічниками парламенту; 1649-60 республіка

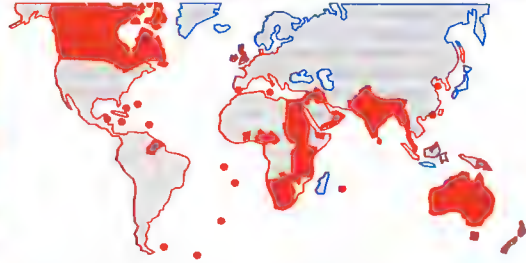

Британська імперія після I Світової війни

(фактично правління О. Кромвелла); 1660 реставрація Стюартів. Революція 1688-89: зміцнення позицій парламенту та гарантії конституційних свобод; 1707 об'єднання Англії та Шотландії у Королівство Великої Британії; з 1714 правління Ганноверської династії; формування парламентсько-кабінетної системи; правління партії вігів, потім — торі. З XVII ст. колоніальна експансія; у XVIII ст. війни з Францією: перша країна, охоплена промисловою революцією (приблизно з 1770); 1793-1815 гол. роль у коаліції проти революційної та наполеонівської Франції. У XIX ст. парламентські реформи, суперництво і правління консервативної та ліберальної партій, широка лібералізація політичного життя, з 70 х років — найрозвиненіша економічно держава світу, найбільша колоніальна імперія. З 1901 панування Кобурзької династії (з 1917 — Віндзорської); участь у I Світовій війні у складі Антанти, у II Світовій війні у складі антигітлерівської коаліції (військовий кабінет очолює В. Черчилль).

З 1949 чл. НАТО; близькі політичні та військові зв'язки зі США; поступовий розпад колоніальної імперії; співпраця з колишніми володіннями — Співдружність Нації. Суперництво консервативної та лейбористської партій; після 1945 націоналізація частини економіки і розбудова соціального законодавства (у галузі медицини та соціального забезпечення); з середини 60-х років зрост економічних та суспільних (пресинг профспілок, хвилі страйків), а також національних (конфлікт у Пн. Ірландії, вимоги автономії Шотландії та Валлії) проблем; з 1979 (прем'єр-міністр М. Тетчер) неоліберальні економічні реформи, вихід з економічної кризи, припинення ролі держави-опікуна. У 1960-72 В.Б. чл. ЄОПТА, з 1973 — ЄВГ, з 1993 — ЄС. Правління королеви Єлизавети II (з 1952).

Прем'єр-міністри та уряди з липня 1945

1945-51	Клемент Атлі (лейбористська партія)
1951-55	Вінстон Черчилль (консервативна партія)
1955-57	Ентоні Іден (консервативна партія)
1957-63	Гарольд Макміллан (консервативна партія)
1963-64	Алек Дуглас-Хоум (консервативна партія)
1964-70	Гарольд Вілсон (лейбористська партія)
1970-74	Едвард Хіт (консервативна партія)
1974-76	Гарольд Вілсон (лейбористська партія)
1976-79	Джеймс Калаген (лейбористська партія)
1979-90	Маргарет Тетчер (консервативна партія)
1990-97	Джон Мейджор (консервативна партія)
1997-	Ентоні Блер (лейбористська партія)

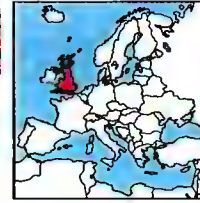

Велика Британія

244,1 тис. км²
59,6 млн. мшк. (2001)
246 мшк. на км²
Столиця: Лондон
Державна мова: англ.
Грошова одиниця: фунт стерлінгів



Складові частини Великої Британії

Англія	130,4 тис. км ²
48,7 млн. мшк.	
Шотландія	78,8 тис. км ²
5,1 млн. мшк	
Уельс (Валлія)	20,8 тис. км ²
2,9 млн. мшк.	
Пн. Ірландія	14,1 тис. км ²
1,6 млн. мшк.	

Території з особливим статусом

Нормандські острови	195 км ²
14 тис. мшк.	
о. Мен	572 км ²
70 тис. мшк.	

Залежні території

Гібралтар	30 тис. мшк.
Англа	9 тис. мшк.
Бермуди	56 тис. мшк.
Фолклендські острови	2 тис. мшк.
Кайманові острови	31 тис. мшк.
Монсеррат	11 тис. мшк.
Теркс і Кайкос	13 тис. мшк.
о. Св. Елени	6 тис. мшк.
Брит. території в Індійському ок.	2 тис. мшк.
Піткертн	67 тис. мшк.

Географія

Найбільші міста	
Лондон (Великий Лондон)	7 млн. мшк.
Бірінгем	2,6 млн. мшк.
(територія графства Вест Мідландз)	
Манчестер	2,6 млн. мшк.
(територія графства Великий Манчестер)	

Вершини

Бін-Невис (Шотландія)	1343 м
Сноудон (Уельс)	1085 м

Ріки

Северн	358 км
Темза	338 км

Тунель під затокою Ла-Манш

Євротунель (Фолкстоун-Кале)	довж. бл. 50 км
-----------------------------	-----------------



Британська імперія і Британська Співдружність



Колоніальна імперія

З XVI ст. експансія брит. морської торгівлі (торговельні компанії); у XVI-XVIII ст. суперництво на морях, боротьба за морські ринки з Іспанією, Голландією та Францією; з 1607 поселення на сх. узбережжі Пн. Америки; у XVIII ст. здобуття Канади внаслідок війн з Францією, а також панування на морях; з XVII ст. до 1849 завоювання Індії брит. Вест-Індійською компанією; 1783 втрата 13 північноамер. колоній (США); колонізація Австралії; у XVIII-XIX ст. здобуття портів і територій стратегічного значення для світової торгівлі та мореплавства (Гібралтар, Мальта, Сінгапур, Гонконг, Суецький канал, Кіпр); бл. 1880 підкорення великих територій, гол. чином в Африці, а після I Світової війни охоплення (через Лігу Націй) частини турецьких та нім. володінь; найбільша колоніальна імперія світу (бл. 1/4 суші).

Британська Співдружність

З XIX ст. запровадження самоуправління, або статусу домініону, у володіннях, колонізованих європ. населенням; 1926 та 1931 врегулювання зв'язків домініонів (що отримували статус незалежних держав) з Великою Британією у формі Брит. Співдружності Націй (з 1949 Брит. Співдружність); рухи



за незалежність у колоніях; з 1947 поступовий розпад імперії; 1957-67 визнання незалежності майже усіх колоній, з яких більшість приєдналася до Брит. Співдружності; держави-члени визнають Брит. монархію головою Співдружності, а також співпрацюють у галузі економіки, науки та культури.

Приатлантична низ., на сх. Аппалачі. Клімат від екваторіального на пд. і Гаваях до помірного на пн. і субполярного на пн. Аляски; ріки центр. і сх. частини США належать до басейну Атлантичного ок., зх. частини – Тихого ок.; у Кордильєрах безстічні, заселені озера (Вел. Солоне оз.); на кордоні з Канадою Великі Озера; ліси (29% поверхні), хвойні на пд. Аляски (на пн. тундра), мішані над Великими Озерами, листяні на пд. сх., вічнозелені із пальмовими гаями у Флориді та на Гаваях; у Каліфорнії хвойні (ялиця, модрина, макі) ліси; степова рослинність (прерії) на Великих Рівнинах, напівпустельна у Кордильєрах; у горах ярусна рослинність; бл. 50 національних парків (Єлоустоун, Іверглейдз, Йосеміт, Вел. Каньйон). Американці європ. походження (80%), чорношкірі (12%), автохтонне населення – індіанці (1,9 млн.), японці, китайці, філіппінці, також бл. 2 млн. американців укр. походження; 87% християн (пер. протестанти), послідовники юдаїзму, ісламу; 75% населення у містах; 40 міських агломерацій мають понад 1 млн. мешк. Найрозвиненіша країна світу, продукує 27% (1993) світового продукту (брутто); значні сировинні ресурси; світового рівня видобуток кам'яного вугілля (Аппалачі), нафти й газу (Техас, Луїзіана, Аляска), фосфоритів (Флорида), сірки; у Кордильєрах поклади руд міді, урану, молібдену, ванадію, вольфраму; найвищий у світі рівень в-ва електроенергії (пер. теплові електростанції); всебічно розвинена обробна промисловість; світового рівня виробник автомобілів (Дженерал Моторз, Форд, найбільший центр Детройт), літаків (Бойнг, Локхід, Дуглас), залізничного рухомого парку, двигунів, верстатів; добре розвинена електронна, нафтопереробна (центр у Х'юстоні), хім. промисловість; у Нью-Йорку світовий центр в-ва ліків, косметики та поліграфічних послуг; харчова, целюлозно-паперова, металургійна промисловість; найвища концентрація в-ва у пн.-сх. регіоні (Me'аполіс), над Великими Озерами, у Каліфорнії та над Мексиканською зат. високопродуктивне сільське господарство; у центр. штатах (регіон Корн-Сой Белт, Кукурудзяно-соєва смуга) вирощують кукурудзу, сою, кормові трави, розводять велику рогату худобу та свиней; у районі Великих Озер та штатах Нової Англії вирощують молочних тварин та птахів; південь Великих Рівнин смуга вирощу-

вання пшениці (Віг Белт), у пд.-сх. частині бавовняна смуга (Коттон Белт); у зх. штатах екстенсивне тваринництво; вирощування овочів та фруктів у Каліфорнії, Флориді, на узбережжі Атлантики; США займають 1 місце у світі з заготівлі деревини; розвинене рибальство; інфраструктура закордонного туризму; найдовша у світі мережа залізничних колій (188 тис. км) та шосе (5,1 млн. км), у т.ч. трансконтинентальних (Панамериканське шосе); густа мережа нафтогазопроводів (320 тис. км); річковий флот (Водний шлях св. Лаврентія, Міссісіпі); гол. внутрішні порти: Дулут, Детройт, Чикаго, морські: Х'юстон, Корпус-Крісті, Лонг-Біч; 1 місце у світі в експорті продукції. □ (с. 1158)

сполучення, будь-яка підмножина келементів множини, яка складається з n елементів (n > k); число всіх k-елементних с. з n-елементної множини можна описати виразом

$$\binom{n}{k} = \frac{n!}{k!(n-k)!}, \text{ де } n! = 1 \cdot 2 \cdot 3 \dots n,$$

а $\binom{n}{k}$ – символ Ньютона.

сполучна тканина, група тканин організму тварини чи людини, які складаються з клітин і міжклітинної речовини; об'єднує ін. тканини, виконують опорні, трофічні, охоронні функції; розрізняють власне с. т., хрящову та кісткову; специфічними с. т. є кров і лімфа.

сполучник, службова частина мови, яка оформлює синтаксичні зв'язки речень та синтаксичні зв'язки слів (і, та, але, проте, хоча та ін.).

спонсор, інституція чи приватна особа, яка фінансує повністю або частково якийсь захід, імпрезу, пер. назвамін реклами; при фінансуванні комерційного заходу с. бере участь у розподілі прибутку; при спонсорванні некомерційних заходів стимулюється стійкими при оподаткуванні.

Споради Південні, архіпелаг гр. о-вів у Егейському м., б. тур. узбережжя; 3,3 тис. км², 160 тис. мешк.; найбільші о-ви: Родос, Самос; гористі; сільське господарство; рибальство, ловля губок; туризм.

Споради Північні, архіпелаг гр. о-вів у пн.-зх. частині Егейського м., гол. о-в Скірос; 468 км², бл. 10 тис. мешк.; розведення овець та кіз.

спорангій, орган утворення спор у спорових рослин; властивий, як правило, спорозитам.

спори, клітини з одинарним набором хромосом (гаплоїди); беруть участь у безстатевому розмноженні грибів і ниж-

Сполучені Штати Америки

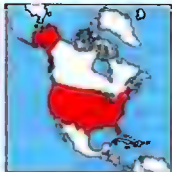

Сполучені Штати Америки
 9,4 млн. км²
 272,6 млн. мшк. (2001)
 29 мшк. на км²
 Столиця: Вашингтон
 Державна мова: англ.
 Грошова одиниця: долар США

Історія

Територія заселена індіанцями, предки котрих прибули з Азії понад 20 тис. років тому; від XVII ст. європ. колонізація: іст. у Флориді, фр. у районі Великих Озер і вздовж Міссісіпі, англ. у Новій Англії; у 2-й пол. XVIII ст. стосунки між Великою Британією та її 13 колоніями зі ск. узбережжя загострилися, 1775 розпочалася війна, т.зв. амер. революція, або війна за незалежність Сполучених Штатів; у ході війни колонії 4 VII 1776 проголосили Декларацію незалежності Сполучених Штатів (гол. укладач Т. Джефферсон) і відстояли суверенітет новоствореної держави, з чим Велика Британія погодилася у Паризькому мирному договорі 1783. Ухвалена 1787 Конституція (гол. укладач Дж. Медісон) набула чинності 1789; першим президентом держави, яку скорочено називали Союзом (Унією), став Дж. Вашингтон, прихильник зміцнення центральної влади. Тривала швидка експансія на зх.: 1783 від Великої Британії перебрано територію до ріки Міссісіпі; куплено: 1803 у Франції Луїзіану, 1819 у Іспанії Флориду, 1867 у Росії Аляску; 1845 США анексували Техас, 1898 Гаваї, 1846 на підставі угоди з Великою Британією приднали Орегон, після війни з Мексикою 1846-48 захопили простори на пд.-зх. (Каліфорнія, Невада, Арізона, Нью-Мексико, Юта), після війни з Іспанією 1898 захопили Філіппіни, Гуам і Пуерто-Рико. США захищали свої інтереси пер. у зх. півкулі (доктрина Монро 1823, політика ізоляціонізму,

від кінця XIX ст. панамеріканізм). Пд. штати (плантаторські латифундії, невеличківо чорношкірик) 1860-61 вишили з Союзу та 1861 створили власну державу — Конфедеративні Штати Америки, що спричинило громадянську війну (1861-65); під час війни президент А. Лінкольн 1863 ліквідував у пн. штатах рабовласництво, у 1865 воно було скасоване на усій території США; поразка пд. штатів у громадянській війні врятувала єдність держави. Після війни стрімкий економічний розвиток; різке зростання населення завдяки напливові іммігрантів, пер. з Європи (найбільше 1880-1910). Наприкінці XIX ст. США політично й економічно домінували у Лат. Америці (протекторат над Кубою, оренда зони Панамського каналу, збройні інтервенції). У I Світовій війні США спершу дотримувалися нейтралітету, 1917 виступили на боці держав Антанти; після війни брали участь у Паризькій мирній конференції (14 закликів президента В. Вільсона), але не ратифікували Версальського договору та не стали чл. Ліги Націй. У 1929 були боляче вражені світовою економічною кризою, котру подолали завдяки програмі реформ президента Ф. Д. Рузвельта (Новий Лад), реалізованих до початку II Світової війни. США вступили у неї лише тоді, коли 7 XII 1941 зазнали напад від Японії у Перл-Харборі, а Німеччина й Італія оголосили їм війну; амер. солдати воювали в Азії, на Тихому й Атлантичному ок., в Африці та Європі; участь США у війні та їхні значні

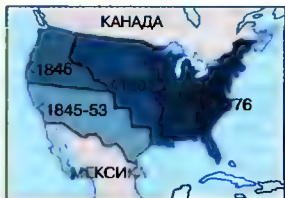

Територіальний розвиток США 1776—1853



Світова великодержава у 2-й пол. XX ст.

внесок у виробництво зброї вирішальним чином вплинули на перебіг та наслідки війни; атомним бомбардуванням Хіросіми та Нагасакі (VIII 1945) США змусили Японію до безумовної капітуляції та підписання у 1951 Сан-Франциського мирного договору (самі вони підписали з Японією додатковий трактат про безпеку). Після війни США як світова держава відмовилися від ізоляціонізму; здійснювали політику стримування експансії СРСР та комунізму, виявом чого стали доктрини Трумена й Ейзенхауера, участь у пактах НАТО, СЕАТО, АНЗЮС, корейській 1950-53 та в'єтнамській 1965-73 війнах, ракетна криза 1962. Президент Р. Ніксон започаткував політику відпущення у стосунках з СРСР (1974 пішов у відставку після Уотергейтського скандалу), її з успіхом продовжували Р. Рейган та Дж. Буш; 1994 США утворили зону вільної торгівлі з Канадою та Мексикою (НАФТА); після розпаду СРСР залишилися єдиною великою державою, але й надалі підтримують мирні та демократичні процеси у всьому світі.

Деякі президенти:

1789-97	Джордж Вашингтон
1801-09	Томас Джефферсон (демократ)
1829-37	Ендрю Джексон (демократ)
1861-65	Авраам Лінкольн (республіканець)
1901-09	Теодор Рузвельт (республіканець)
1913-21	Вудро Вільсон (демократ)
1923-29	Келвін Кулідж (республіканець)
1933-45	Франклін Д. Рузвельт (демократ)
1945-53	Гаррі С. Трумен (демократ)
1953-61	Двайт Д. Ейзенхауер (республіканець)
1961-63	Джон Ф. Кенеді (демократ)
1963-69	Лінден Б. Джонсон (демократ)
1969-74	Річард М. Ніксон (республіканець)
1974-77	Джеральд Форд (республіканець)
1977-81	Джимі Картер (демократ)
1981-89	Рональд Рейган (республіканець)
1989-93	Джордж Буш (республіканець)
1993-2000	Біл Клінтон (демократ)
2000 -	Джордж Буш молодший (республіканець)



Географія

Найбільші міста

Нью-Йорк	7,3 млн. мшк.
Лос-Анджелес	19,7 млн. мшк.
Чикаго	3,5 млн. мшк.
Метрополія	15,0 млн. мшк.
Метрополія	2,8 млн. мшк.
Метрополія	8,2 млн. мшк.

Вершини

Мак-Кінлі (Аляскінський хребет)	6194 м
Бона (гори Ронгла)	5044 м
Вінні (Сьєрра-Невада)	4418 м
Ілберт (Скелясті гори)	4399 м

Ріки

Міссісіпі з Міссурі (найдовша ріка Пн. Америки)	5969 км
Колорадо	2330 км
Колумбія	1947 км

Озера

Великі Озера на кордоні з Канадою	
Верхнє	82,4 тис. км ²
Гурон	59,6 тис. км ²
Мічиган	57,8 тис. км ²
Грі	25,7 тис. км ²
Онтаріо	19,5 тис. км ²

Штати

Алабама (AL)	Монтгомері
Аляска (AK)	Джуна
Арізона (AZ)	Фінікс
Арканзас (AR)	Літл-Рок
Коннектикут (CN)	Гартфорд
Дакота Південна (SD)	Пірр
Дакота Північна (ND)	Бісмарк
Делавер (DE)	Довер
Флорида (FL)	Таллагасі
Джорджія (GA)	Атланта
Гаваї (HA)	Гонолулу
Айдахо (ID)	Бойсе
Іллінойс (IL)	Спрінгфілд
Індіана (IN)	Індіанопіс
Айова (IA)	Де-Мойн
Каліфорнія (KA)	Сакраменто
Канзас (KS)	Толіка
Кароліна Південна (SC)	Колумбія
Кароліна Північна (NC)	Ролі
Кентуккі (KY)	Франкфорт
Колорадо (KO)	Денвер
Луїзіана (LU)	Батон-Руж
Мен (ME)	Огаста
Мерленд (MD)	Аннаполіс
Массачусетс (MA)	Бостон
Мічиган (MN)	Лансінг
Міннесота (MI)	Сент-Пол
Міссісіпі (MS)	Джексон
Міссурі (MO)	Джефферсон-Сіті

Столиці

Монтана (MT)	Гелена
Небраска (NE)	Лінкольн
Невада (NV)	Карсон-Сіті
Нью-Гемпшир (NH)	Конкорд
Нью-Джерсі (NJ)	Трентон
Нью-Йорк (NY)	Олбейн
Нью-Мексико (NM)	Санта-Фе
Огайо (OH)	Колумбус
Оклахома (OK)	Оклахома-Сіті
Орегон (OR)	Сейлем
Пенсільванія (PE)	Гаррісбург
Род Айленд (RI)	Провіденс
Техас (TK)	Остін
Теннесі (TN)	Нешвіл
Юта (UT)	Солт-Лейк-Сіті
Вермонт (VT)	Монпельє
Вашингтон (WA)	Олімпія
Вірджія (VA)	Річмонд
Вірджія Західна (WV)	Чарлстон
Вісконсін (WN)	Мадісон
Вайомінг (WY)	Шеєнн

Столична округа Вашингтон

Дистрикт Колумбія

Острови під управлінням США

Вірджінські о-ви США, Гуам, Пн. Маріанські о-ви, Мідвей, Амер. Самоа, Вейк, Пуерто-Рико

чих (спорових) рослин, напр., мохів, папоротей; утворюються в спорангії.

спориш, поширена на всій земній кулі трав'яниста рослина родини гречкових; в Україні 12 видів, найпоширеніші с. звичайний і с. Роберта – лікарські рослини; росте на полях, вздовж доріг, на пісках.

спорідненість, відносини, що пов'язують осіб, які походять від спільного предка: с. визначається в лінійці: простій (предки – батьки, діди і т. д. і нащадки – діти, внуки і т. д.) і побічній (напр., брати і сестри), а також у ступенях спорідненості (вираховуються за к-тю поколінь, що відділяють зазначених осіб від спільного предка).

споровики, надклас найпростіших паразитів; мають 3 підкласи: грегарики, концидії та піроплазміди; бл. 4 тис. видів, широко розповсюджені; у с. відсутні спеціальні органи для захоплення їжі (не утворюють псевдоподій); паразитують у клітинах, тканинах та органах людей і тварин, можуть викликати серйозні захворювання, як-от: малярійні плазміди.

спорт, ігри і вправи задля розвитку фізичної та розумової підготовки, а також цілеспрямованості в індивідуальних або командних змаганнях з метою досягнення щонайвищих результатів; поділяється на с. любительський та с. вел.

спортивна авіація, галузь цивільної авіації, до якої належать: літаковий і парашутний спорт, повітроплавання, дельтапланеризм, планеризм, авіамодельний і вертолітний спорт

спосіб, категорія дієслова, що виражає відношення дії, яку називає дієслово, до дійсності з погляду мовця; дійсний, умовний, наказовий с.

спостереження, процес активного відбору, аналізу й інтерпретації даних, які

постійно доставляються почуттями, призводячи до створення в розумі людини образу спостереженої дійсності; в цьому процесі інформація, яка надходить, перетворюється на підставі зареєстрованого в пам'яті знання про оточуючий світ.

спряг, перегони на короткій дистанції. **спряження генів**, сукупне успадкування двох або більше генів (і зумовлених ними рис) внаслідок розміщення в тій самій ділянці хромосоми.

сріблення, покриття предметів (мідних, латунних) шаром срібла для захисту від корозії, збільшення електропровідності (в електроніці) та з декоративною метою (в ювелірній справі); найчастіше електролітичне (гальванічне с.) або с. навальцюванням.

срібло, Ag, хім. елемент з атомним числом 47; сріблясто-білий пластичний благородний метал, хім. стійкий; найкращий провідник тепла і електричного струму; трапляється у чистому вигляді (самородках), у сплавах та мінералах; застосовують для захисного та оздоблювального покриття (посріблення) і у вигляді сплавів (гол. чиним з міддю) для виготовлення монет, біжутерії, хім. апаратури, медичних інструментів та як каталізатор; с. відоме з стародавніх часів. Т. К

СС (SS, Schutzstaffel), військова організація нацистської партії, сформована у 1923 (назва СС з 1925); виконувала функції внутрішньопартійної поліції та політичної розвідки; керівна роль у гітлерівському апараті на окупованих територіях; на Нюрнберзькому процесі визнана злочинною організацією.

ссадці, клас високоорганізованих хордових зі сталою температурою тіла; бл. 4,3 тис. видів; живородні (крім групи яйцекладних), мають волосний покрив, пікрні залози (сальні й потові); молодяк вигодовується молоком; поділяються на 3 групи: яйцекладні, сумчасті та плацентарні.

Стабат Матер: 1) лат. секвенція, яка приписується францисканцеві Джакопоне да Тоді (XIII ст.) на мелодію, запозичену із грегорианського хоралу; назва – від початкових слів тексту (*Stoyla matris... під хрестом*); 2) тип вокальної або вокально-інструментальної композиції, в якій використано текст секвенції.

стабілізатор, нерухома частина оперення літального апарата.

стабілізація, стан стійкості, тривкості, незмінності якогось стану або ж розвитку подій.

стабілізована платформа гіроскопа (жироскопа), авіаційний бортовий прилад для точного визначення вертикальних і курсових відхилень літального апарата.

Старовецький Кирило-Транквілон, ?-1646, укр. культурний та церковний діяч, мандрівний проповідник, друкар-видавець, письменник-полеміст; викладав гр. мову у Львівському, Віленському, Рогатинському та Київському братствах; засновник пересувної друкарні; *Зерцало богословія* (виклад тогочасної космогонії), збірка проповідей *Євангелія учителя*, морально-релігійні повчання *Перло многоцінне*; 1626 переходить до Греко-Католицької Церкви; твори С. засуджені Православною Церквою за єретичне (католицьке) спрямування.

Старопіп'явський інститут, культурно-освітня установа у Львові, створена 1788 на базі Львівського старопіп'явського братства декретом імператора Йосифа II; у 2-й пол. XIX ст. опанований русофілами; 1915-22 підукр. керівництвом, 1922 пол. влада передала його консервативній групі русофілів; провадив широку видавничу діяльність, заснував Руський музей, в якому лібрично цінні рукописи, історичні документи; ліквідований рад. владою 1939; діячі: І. Шараневич, Й. Хоминський, В. Ковальський.

ставропігія (гр. σταυροπίγιον – поставлення хреста), автономна православна церковна одиниця (церква, монастир, братство), яка підлягає юрисдикції не місцевих ієрархів, а безпосередньо патріарха (в Росії з 1721 – Святішого Синоду) і користується спеціальними правами; в Україні права с. в XVI-XVII ст. мали Києво-Печерська лавра, Львівське ставропігійське братство, Київське (Богоявленське) братство.

Ставрополь, м. у Росії, адміністративний центр Ставропольського краю; 337 тис. мешк.; шосейний вузол, аеропорт; машинобудівна і металургійна, хім., харчова промисловість; 6 вузів (2 вишк.ові).

Ставропольський край, у Росії, на Кавказі; 66,5 тис. км², 2,6 млн. мешк.; адміністративний центр Ставрополь; важливий аграрний регіон (штучне зрошування); вирощування пшениці, кукурудзи, соняшника, фруктових дерев, винограду; віячарство; видобуток природного газу; курорти (П'ятигорськ, Кисловодськ).

стагнація, брак розвитку, відсутність зростання в економіці (чи в будь-якій ін. сфері), культурній сфері).

стагнація секулярна, економічна концепція, що передбачає тривалу затримку економічного розвитку у високорозвинених країнах у зв'язку з вичерпанням природних ресурсів або з боку суспільно-політичної системи стимулювання руху до піднесення.

стагфляція, одночасне виникнення стагнації та зростаючої інфляції.

стадіон, у стародавній Греції місце легкоатлетичних змагань; прямокутна бігова доріжка, оточена з 3-х сторін місцями для глядачів, пер. у вигляді дерев'яних, пізніше кам'яних, трибун; найстарішим гр. с. вважається с. у Олімпії (776 до н.е.).

Стадник Йосип Дмитрович, 1876-1964, укр. актор, режисер; чоловік Софії С., батько Яреми і Стефи С.; Руський народний театр, Театр Садовського, Львівський драматичний театр; ролі у виставах (*Дай серцю волю... Отелло*); постановки (*Украдене щастя*, *Роксолана*); роль у фільмі *Вітер зі Сходу*; спогади *Народження театру*.

Стайл де (de Steijl, Стил), голландське авангардне мистецьке угруповання, створене 1917 в Лейдені Т. ван Дуйсбургом; пов'язані із часописом *de S*; об'єднувало малярів, скульпторів, архітекторів, поетів; чл. групи: П. Мондріан, Дж. Северіні, Ж. Вантогерло, Я.Й.П. Оуд, Г.Т. Рітфелд; ідейним підтримателем групи де С. стала опрацьована П. Мондріаном теорія неопластицизму; вплинув на форми освіти у Багдаді; починаючи від 1929 гол. осередком де С. був Париж.

Стайн (Stein) Гертруда, 1874-1946, амер. письменниця; від 1902 в Парижі, де після I Світової війни опікувалася молодими амер. письменниками, названими нею *втраченим поколінням*; критичні літературні нариси, есе, романи, новели, вірші, п'єси, спогади (*Автобіографія Аліси Б. Токлас*, *Автобіографія кожного із нас*).

стаксель, вітрило (пер. трикутне), яке підіймають по штазі; с. діляться на щоглові та передні (носові), т.зв. кльвери. **сталагіміт**, мінеральні, пер. вапнякові, утворення у вигляді стовпів, конусів на дні печер; часом сполучається зі сталактитом, утворюючи натічну колону (сталагнат); → натіки печерні (I).

сталактит, вапняковий натік в печерах у вигляді бурульки або трубки, що звисає зі стелі печери; часом сполучається зі сталагімітом, утворюючи натічну колону (сталагнат); → натіки печерні (I). **Сталін Йосиф Вісаріонович** (пс. Й.В. Джугашвілі), 1879-1953, комуністич-

Срібло
атомна маса 107,868;
густина 10,50 г/см³;
темп. пл. 961,93°C;
темп. кип. 2212°C

Срібло
Найбільші поклади срібла



ний лідер СРСР; з 1922 генеральний секретар ЦК більшовицької партії; через кілька років після смерті Леніна здобув диктаторську владу в партії та державі; 1939 уклав союз із Гітлером і розширив кордони СРСР за рахунок сусідніх держав; після нападу Німеччини на СРСР 1941 став одним з лідерів антигітлерівської коаліції; на конференціях у Тегерані (1943), Ялті та Потсдамі (1945) домігся визнання держав Центр.-Сх. Європи сферою впливу СРСР; правив за допомогою нечуваного терору; відповідальний за смерть кільканадцяти мільйонів осіб, зокр., в Україні під час штучно створеного голодомору 1932-33; із 30-х років об'єкт державного культу.

Сталінград → Волгоград.

Сталлоне (Stallone) Сильвестр, нар. 1946, амер. кіноактор і режисер; зірка кіно 80-х; ролі в кіносеріалах з насильством і брутальністю (*Рокі*, *Рембо*).

сталь, сплав заліза з вуглецем (до 2%) та ін. елементами, який піддається пластичній обробці (куванню, протяганню); рідку с. одержують з чавуну конверторним чи мартенівським способом або в електропечах; розрізняють вуглецеві с., які, крім вуглецю, містять лише малі к-ті елементів, що входили до матеріалів, використаних у процесі плавлення і обробки с., гол. чин. марганець, кремній, фосфор, сірку і сталеві сплави, в які спеціально вводять окремі елементи, напр., нікель (нікелева с.), хром (хромова с.); залежно від застосування с. поділяють на конструкційні, інструментальні, спеціальні (напр., нержавіючі, термостійкі, кислотостійкі).

Стамбул (Istanbul, до 1453 Константинополь), м. у Туреччині, в Європі й Азії, надпрот. Босфор і Мармуровим м.; найбільше м. країни – 6,7 млн. мшк.; розмаїта промисловість, пер. текстильна, швейна, чинбарська і автомобільна; ремесла (кілими, біжутерія), численні банки, біржа; міжнародні ярмарки, світовий центр торгівлі золотом; вузол залізничного, шосейного та авіаційного транспорту на шляху Європа – Близький Схід; гол. морський порт Туреччини; 5 унів.; садиба Вселенського Патріарха (почесного глави усіх Православних Церков); туристичний осередок; музеї; цінні пам'ятки візантійської архітектури, у т.ч.: славетна святиня Гаґ'я Софія (VI ст.; теп. музей) та ін. церкви (V–XIV ст., перетворені у мечеті), палаци, акведуки, цистерни, міські мури; з турецьких часів численні мечеті, у т.ч. запроєктовані Сінаном (Селіме, Шех-

заде, Сулейманіє – усі XVI ст.). Блакитна Мечеть (XVII ст.), султанський палац Топкапі Сарай (XV–XIX ст., теп. музей); фортеця Едікул (XV ст.). Вел. Базар (XV–XIX ст.). Грецька колонія Візантіум (Візантійон), заснована у VI ст. до н.е., знищена у II ст. до н.е.; місто відбудоване за Константиана Вел., з 324 н.е. столиця рим. імперії п.н. Константинополь, а від 395 столиця східного Імперії, найбільше і найкраще місто Європи; 1453 здобутий турками, до 1923 столиця Османської імперії п.н. С.

стан, дієслівна категорія, суть якої полягає в морфологічно-синтаксичному відображенні відношення між суб'єктом, об'єктом і дією; в укр. мові – активний і пасивний с.

стан винятковий, стан у державі, який запроваджується при загрозі внутрішній безпеці або в умовах катастрофічного стихійного лиха; передбачає обмеження прав і свобод громадян.

стан війни, юридична інституція, яка передбачає оголошення війни та зміни політики щодо ін. держав; не обов'язково тягне за собою бой і застосуванням зброї.

станосовний, надзвичайний стан у державі, який запроваджується при виникненні загрози державній безпеці; внасл. с. в. деїдє права та свободи громадян підлягають обмеженням, натомість зростає ступінь їхньої відповідальності, відповідно змінюється обсяг компетенції державних органів.

стандарт (норма), засада, правило, збірець, найчастіше технічний або техніко-правовий документ, який є результатом стандартизації; встановлює постійні основи діяльності або характерні риси виробів, процесів та послуг для загального і постійного користування; розрізняють с.: міжнародні, регіональні (напр., європ.), національні.

стандартизація, вироблення і впровадження вжиття стандартів; має на меті забезпечення зручності виробів та послуг, усунування торгових бар'єрів, полегшення наукової співпраці; в Україні с. займається Державний комітет з питань стандартизації та метрології.

Станіслав Август Понятовський (Stanislaw August Poniatowski), 1732–98, пол. король 1764–95; прихильник реформ і зміцнення держави, гол. автор Конституції 3 травня 1791; прибічник союзу з Росією, під її тиском 1792 вступив до Тарговицької конфедерації; 1795 зрікся престолу; меценат пол. культури і модернізації країни.

Станіслав Лещинський (Stanislaw Leszczyński), 1677–1766, пол. король 1704–09 і 1733–36; суперник короля Августа II, союзник шведів, завдяки їхній допомозі обраний королем; уклав угоду з І. Мазепою про спільну боротьбу проти Росії; після поразки шведів у Полтавській битві покинув країну; повторно обраний 1733, внасл. інтервенції рос. і саксонських військ утік до Франції, 1736 зрікся престолу, отримавши в довичне володіння герцогство Лотаринзьке; *Вільний голос, який забезпечує свободу*.

Станіславський Костянтин Сергійович, 1863–1938, рос. режисер, актор; 1898 заснував (разом з В.І. Немировичем-Данченком) *Художній театр* у Москві (теп. МХАТ); реформатор рос. театру, автор т.зв. системи Станіславського – теорії систематизації основ акторської майстерності, що охоплює увесь процес творчої праці актора; інсценізації модерністичних драм, п'єс А. Чехова та М. Горького, у яких грав також сам.

Станкович Євген Федорович, нар. 1942, укр. композитор, громадський діяч; з 1988 працює у Київській національній музичній академії; 1990–92 гол. Спільні композиторів України; опера *Цвіт папирів*, 2 білети (*Ольга*), 7 симфоній, 5 камерних симфоній, *Реквієм* для солістів, хору і симфонічного оркестру; Шевченківська премія 1977.

сташеля, південноафр. рослина; сукулент, подібний до кактуса; вел. червоно-коричневі квітки з запахом гнилого м'яса приваблюють мух, які їх запилюють; декоративна рослина.

Стара Ладога, місцевість у Росії над рікою Волхов поблиз оз. Ладога. Комплекс поселень (городище, відкрите поселення), заснованих у VIII–IX ст.; виразні скандинавські впливи; з IX/X–XIII ст. уціленими забудови; руїни церкви з XII, XVI і XVIII ст.; до XIII ст. функціонував скандинавська церква св. Миколая.

Стара Планина (Балканські гори), на Балканському півостр., у Болгарії та Югославії (Сербія); вис. до 2376 м (г. Ботев); складається з гранітів, вапняку, пісковиків, поширений карст; через С. П. пропливає р. Іскір; ліси (бук, дуб), гірські луки; мінеральні джерела.

Стара Україна, укр. щомісячний часопис; висвітлював проблеми історії та культури; виходив у Львові 1924–25, відповідальний ред. І. Кривецький; статті В. Антоновича, О. Барвінського, М. Возняка, В. Гнатюка, Я. Гординського, М. Грушевського, В. Дорошен-

ка, М. Кордуби, С. Людкевича, І. Огієнка, С. Чарнецького, П. Холодного.

Старе русло, відокремлена від течії ріки частина її русла; виникає внасл. переїзку рікою вигину меандра. І

Старе Село, с. у Львівській обл.; 2,5 тис. мшк.; оборонний замок (XVI–XVII ст.), дерев'яна Іванівська церква (XVII ст.). Перша згадка 1442.

Старий Заповід, у християнстві назва першої частини *Біблії*, що містить святі книги Ізраїлю теологічного, морального, правничого, історичного, пророцького, дидактичного й молитовного змісту; юдейський канон С. З. (що визнається протестантами і частиною сх. церков) містить 39 книг, католицький – 46; виник у X–I ст. до н.е.

Старий Крим, м. у Кіровоському районі АР Крим, у долині р. Чуруксу (басейн Азовського м.); 11 тис. мшк.; передгірний кліматичний курорт Феодосійського рекреаційного району (санаторії); будинок-музей О. Прана, комплекс Вірменського монастиря Сурб-Хач (XIV–XVIII ст.), мечеть Хана Узбека (1314 – найстаріша мечеть в Криму). Перша згадка про поселення Солхат з VI ст., у XIII ст. – Крим, з XVI ст. – Ескі-Керим (Старий Крим), у 1783–87 – Левкополь.

Старий Самбір, м. у Львівській обл., райцентр; 5 тис. мшк.; підприємства деревообробної, легкої, харчової промисловості. Перша згадка в давньоруських літописах (п.н. Самбір), магдебурзьке право з 1553.

Старицька-Черняхівська Людмила Михайлівна, 1863–1941, укр. письменниця, громадський діяч, дочка Михайла С., племінниця М. Лисенка; учасниця жіночого руху в Україні; чл. Центр. Ради; поетичні, прозові, драматичні твори з античної (*Салфо*, *Аплій Клавдій*), укр. історії (*Милость Божя*, *Розбіник Кармалюк*, *Іван Мазепа*); театро-літературознавчі статті, спогади; під час процесу СВУ 1929 заарештована, засуджена, загинула в заслани.

Старицький (уживав пс. Міро Скала) Мирослав, 1909–69, співак (тенор); виступав на оперних сценах Львова, Відня, Парижа, Мілана, Нью-Йорка; репертуар: Фауст (*Фауст* Гуно), Кавардоссі (*Тоска* Пуччіні), Альваро (*Сіла долі* Верді).

Старицький Михайло Петрович, 1840–1904, укр. письменник, громадський, театральний діяч, видавець альманаху *Рада*; інсценізації та переробки укр. і світової класики: *Зимовий вечір* Е. Ожешко, *Хата за селом* Ю. Крашев-

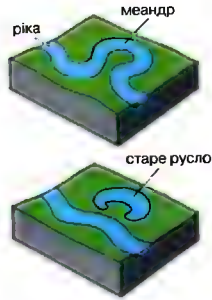

Старе русло

ського (Циганка Аза), На Кожум'яках І. Нечуя-Левицького (За двома зайцями); оригінальні поеми Не судилося, Ой не ходи, Грицю..., Маруся Богуславка.

Старі Кодаки, с. у Дніпропетровській обл., на р. Сури; 2 тис. мшк.; поблизу палеолітична стоянка (понад 40 тис. років тому), рештки слов'янського поселення часів Київської Русі. Козацька фортеця (1635), зруйнована за наказом Петра І, збереглася частина фортечного валу.

старіння, природні незворотні зміни у метаболізмі і фіз.-хім. властивостях клітин, призводять до погіршення саморегуляції і регенерації організму та змін у будові і функціонуванні тканин та органів.

старіння рослин, остання фаза розвитку або життя деяких рослин; стосується усієї рослини (однорічні рослини) або її частини, напр., надземної – у багаторічних рослин, тільки листків – у дерев'янистих рослин.

Старобільськ (до 1797 Стара Біла), м. у Луганській обл., районцентр, над р. Айдар; 25 тис. мшк.; підприємства будівельних матеріалів, легкої, харчової промисловості. Засноване 1598, статус міста з 1797; у 1939-40 табір пол. полонених (бл. 4 тис.), згодом розстріляний у Харкові.

стародавній світ, період історії найдавніших цивілізацій приблизно від 4000 до н.е. до IV-V ст. н.е., часто до 476 (падіння Зх. Рим. Імперії).

стародрук, друкована продукція, видана до 1800 (в т.ч. Інкунабули).

старокатолики, релігійні групи, що виділилися у XVIII-XIX ст. з Римо-Католицької Церкви; перша Церква с. – 1724 у Голландії, згодом, після II Ватиканського собору, в Німеччині, Швейцарії, Польщі, Австрії, Чехії; апелюють до християнства поч. І тис., не визнаючи, зокр., рішень Тридентського собору, примату й непогрешимості папи Рим.; об'єднані в Утрехтський Союз.

Старокостянтинів, м. у Хмельницькій обл., районцентр. біля впадіння р. Ікопоти у р. Случ (притока Горині, басейн Прип'яті); 34 тис. мшк.; пам'ятки архітектури XVI-XVIII ст., зокр. замок (1561-71), собор Іоанна Хрестителя (1754), руїни лат. церкви (1612). Заснований 1525, місто з 1796.

старообрядці (розкольників), релігійно-супільний рух у Росії в XVII ст. проти літургійних реформ Православної Церкви, здійснюваних патріархом Никоном; гол. ідеолог руху – Аввакум Петро-

вич; засуджені й переслідувані, втікали з країни; громади с. е на пд. Україні.

Старосольський Володимир, 1878-1942, укр. громадсько-політичний діяч, адвокат, соціолог; діяч Укр. соціал-демократичної (УСДП, з 1899) та Укр. соціал-демократичної робітничої партій (з 1919); 1913-14 кошовий товариства Січові стрільці у Галичині; під час I Світової війни 1914-18 чл. Гол. Укр. ради і Бойової управи УСС; 1918 чл. таємного Укр. військового комітету у Львові, один з організаторів Листопадового повстання й створення ЗУНР; 1919-20 товариш (заступник) міністра закордонних справ в уряді УНР І. Мазепи; 1920-27 на еміграції в Австрії; 1929 відновив у Львові УСДП; виступав захисником на політичних процесах; IX 1939 заарештований НКВС; помер у тaborі; *Теорія нації, Держава і політичне право*.

староста: 1) у давній Русі нижча адміністративна посада в князівському управлінні; 2) королівський намісник в тій чи ін. землі; в Кор. Галичині і Лодомерії, II РП і ПНР до 1950 керівник загальної адміністрації на рівні повіту.

START (START, Strategic Armaments Reduction Talks, Переговори у справі скорочення стратегічних озброєнь), розпочалися 1982 між СРСР та США, були продовженням переговорів про скорочення озброєнь ОСО-І, ОСО-ІІ; закінчилися підписанням амер.-рос. угоди 1991, у якій обидві держави зобов'язалися упродовж 7 років скоротити стратегічні озброєння на 30%; у 1993 Росія та США підписали договір START-ІІ, на підставі якого обидві держави зобов'язані до 2003 знищити 2/3 своїх стратегічних ракет.

статеве зрілість, стан організму тварин і людини, коли остаточно формуються фіз. ознаки і психічні риси, властиві певній статі, що робить можливим народження потомства і його виховання; настає поступово.

статеве безсилля → імпотенція.

статеве розмноження → розмноження.

статевий потяг, схильність статево зрілих індивідів до статевого зближення; у вищих ссавців зумовлений дією статевих і гонадотропних гормонів (гіпофізу) та підгорбкових центрів мозку і мозкової кори; у людини також культурними і психічними факторами.

статевий цикл, періодичні зміни в організмі самців у ссавців, пов'язані з дозріванням яйцеклітини і приготуванням до вагітності; регулюється гормоном.

статевий член (пеніс), чоловічий статевий орган; у ссавців складається з двох печеристих (які при статевому збудженні наповнюються кров'ю, викликаючи ерекцію) та губчастого тіла, що охоплює сечовід і утворює головку члена.

статеві збочення → відхилення статеві зносини → копуляція

статеві клітини → гамети

статеві органи (генеративні органи), сукупність органів тварин і людини, призначених для статевого розмноження. І **статика**, роздл механіки, який досліджує рівновагу тіл, що перебувають під дією заданої системи сил.

статистика: 1) сукупність кількісних даних, які характеризують певну сукупність (явище або процес); 2) наука, яка займається збиранням, аналізом та інтерпретацією таких даних; с. досліджує масові явища (економіку, зайнятість) у просторі або часі й аналізує їх з точки зору науки, до ділянки вивчення якої вони належать; поділяється на економічну с., демографічну с., медичну с., фінансову с.; 3) практична дисципліна, яка охоплює: с. фінансову – систему співмірних економічних обчислень, які визначаються докладними юридичними приписами, науковими рекомендаціями та тридцією; с. урядова – системи ідентифікації, нагромадження, опрацювання, інтерпретації та аналізу фінансової та нефінансової інформації; 4) галузь науки, покликана створити квантитативний (кількісний) опис інформації, що характеризують господарську діяльність окремих юридичних осіб, які складають цілісні майнові комплекси.

статистика математична, роздл математики, що займається математични-

ми методами систематизації та використання статистичних даних для наукових та практичних висновків; спирається, насамперед, на теорію ймовірності.

статистична маса (статистична популяція), спільнота, що складається із статистичних одиниць (осіб, фактів, предметів), виокремлених з огляду на якусь стабільну рису; одиниці в сукупності відразняються між собою певними рисами.

статистичне дослідження, вивчення статистичної спільноти (осіб, предметів, явищ); може охоплювати наперед визначені (репрезентативний метод) або генеральні спільноти.

статистичне обстеження, дослідження статистичних вибірок (осіб, предметів, явищ); може охоплювати часткові вибірки, обрані випадково (репрезентативний метод), або генеральні вибірки.

статор, нерухома частина електричного двигуна або генератора; містить магнітопровід, обмотки, електричні щітки, корпус; у корпусі вмонтовані підшипники ротора (якоря).

статодист, орган рівноваги багатьох безхребетних; піхурець, вистелений чутливими клітинами і залповений рідиною, що містить статоліти (дрібні зерна кальцевих солей).

статус, становище суб'єкта у системі міжособистісних стосунків, що визначає його права, обов'язки та привілеї.

статус кво (status quo), юридичний або політичний стан, який існує у поточний момент; статус кво ante bellum (status quo ante bellum), юридичний або політичний стан, який існував до початку війни.

Статеві органи людини
Чоловічі і жіночі статеві органи

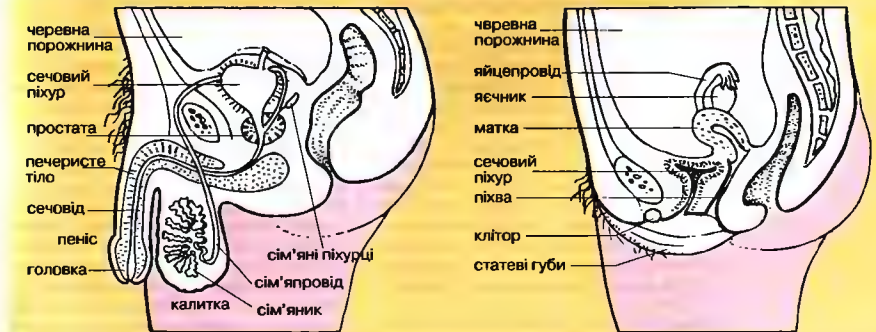



Статуя Свободи

статути литовські, 3 чергові кодифікації литовського права 1529, 1566, 1588; останній зберігав чинність до 1840.

Статуя Свободи, скульптура висотою бл. 46 м (на о-ві Б. входу до Нью-Йоркського порту); відкрита у 1886, подарунок фр. народу народів США в соту річницю здобуття незалежності; автор Ф.А. Бартольд, архітектор Г. Еффель. **І статъ**, комплекс ознак організму, які обумовлюють його здатність до утворення власних статевих клітин – жіночих (яйцеклітина) або чоловічих (сперматозоїди) гамет; розрізняють пов'язані зі статтю первинні ознаки: наявність статевих залоз – сім'яника і яєчника, повну відмінність статевих шляхів та копуляційних органів, вторинні статеві ознаки: відмінність зовнішнього вигляду особин різної с.; для судинних рослин найхарактерніша двостатевість (однородні рослини), рідше роздільностатевість (двородні рослини).

Статут (Stout) Рекс Подантер, 1886-1975, амер. письменник і публіцист; 46 романів про приватних детективів Ніро Вульфа і Арчі Гудвіна принесли С. світову популярність; загальний наклад видань понад 10 млн. примірників.

стафілококи, бактерії кулястої форми, при розмноженні утворюють скупчення; виділяють барвники, напр. золотистий с.; багато хвороботворних.

Стафф Леопольд, 1876-1957, пол. поет; збірки філософських віршів, написаних у строгій, досконалій формі (*Сни про могутність*, *Верболіз*), драми, переклади біблійних псалмів, творів класичної, фр., нім. літератури; укр. переклади окремих творів.

Стаханов (до 1978 Кадівка), м. у Луганській обл., 112 тис. мешк.; підприємства вугільної, машинобудівної, металургійної, легкої, харчової промисловості. Засноване в 1850.

стахановський рух, рух за підвищення продуктивності праці в СРСР, названий за ім'ям шахтаря з Донбасу О. Стаханова, який 1935 встановив світовий рекорд видобутку вугілля.

ствол, шахтна виробка значної довжини, перерізом понад 4 м², найчастіше вертикальна, веде з поверхні землі вглиб до покладу; с. служить, зокр., для підймання видобутку і транспортування людей за допомогою шахтного підйомника (с. видавальний, с. підймальний), для вентиляції шахти (с. вентиляційний).

Ствош (Stwosz) Віт, 1447 або 1448-1533, пол. скульптор, маляр, ритівник; один

з найвидатніших митців пізньої готики; працював у Кракові та Нюрнберзі; гол. твір *Вістар Успіння Богородиці* (зв. *Марійським Вістарем*) у соборі св. Діви Марії у Кракові; надробки Казимира IV Ягеллончика у кафедральному соборі на Вавелі (бл. 1492), з. Олесницького у Гізіано (1495) та Каллімаха у краківському Домініканському соборі (1496-1500).

стебло, осн. орган вищих рослин (кормофітів), пер. надземний; приріст найчастіше верхівковий, тільки в односім'ядольних міжвузловий; гол. функція – утримання асимілюючого апарату (листя) і органів розмноження та доставки поживних речовин і води; зелене (у трав'янистих) або здерев'яніле (дерева і кущі).

Стейнбек (Steinbeck) Джон, 1902-68, амер. письменник; в реалістичних романах громадянського протесту описано життя мешканців околиць Каліфорнії (*Грона знівля*); моралістична епіка про боротьбу добра і зла в людській натурі (*На схід від раю*); Нобелівська премія 1962.

Стендаль (Stendhal) Фредерік (пс. Анрі-Марі Бейля), 1783-1842, фр. письменник; поєднував романтичний індивідуалізм з позицією раціоналіста; в романах (*Червоне і чорне*, *Пармська обитель*) дав майстерний аналіз людських пристрастей, показаних на широкому суспільно-побутовому тлі; естетичні і психологічні новели, щоденник, листування.

Стенлі (Stanley) баронет Генрі Мортон (пс. Джона Роуллендза), 1841-1904, брит. мандрівник, дослідник Африки, репортер *Нью-Йорк геральд*; 1871 вів пошуки Д. Лівінгстона; 1874-77 відкрив оз. Едуарда та Леопольда II (теп. оз. Маї-Ндомбе), перетнув Африку зі сх. на зх.; *Загадкова частина світу*, *В глибині Африки*.

стенобіотні організми, види з малим діапазоном толерантності до змін екологічних факторів, трапляються в середовищі з певними характеристиками, їхня наявність свідчить про параметри умов середовища, напр. продуктивність ґрунту, забрудненість і тп.

стенокардія (грудна жаба), форма ішемічної хвороби серця; характеризується раптовим печущим болем за грудниною, який іррадіює у ліву руку; лікування фармакологічне або хірургічне.

стеноптопи, організми, які не зносять значних коливань факторів середовища (темп., засоленості води, вологості

та ін.) або тільки одного фактора; протилежною с. є еуротопи; с. можуть служити в екологічних дослідженнях індикаторними видами.

стенофаги, організми, які живляться вузькоспеціалізованим кормом; діляться на монофаги і олігофаги.

стеньга, найвища (над стовбуром), частина щогли вітрильного судна; брам-стеньга, бом-брам-стеньга.

степ, ксерофітна травниста формація, що виступає на територіях помірної зони з сухим континентальним кліматом; сюди належать степи: евроаз., північноамер., прерії і південноамер. пампи.

Степанів Олена (за чоловіка Дашкевич), 1892-1963, старшина Укр. Галицької Армії, укр. педагог і громадський діяч, дружина Р. Дашкевича, мати Я. Дашкевича; на поч. I Світової війни настояла на праві жінок служити в легіоні Укр. січових стрільців, командувала жіночою чотою в боях за г. Мавкув; відзначена званням хорунжої та бойовими нагородами; 1915-17 в рос. полоні; 1918-19 чотар УГА, чл. Гол. Військової Управи; д-р філософії Віденського унів. (1921), викладач гімназії Сестер василінок у Львові; з 1945 доцент Львівського унів.; 1949-56 перебувала в рад. концтаборі в Мордовії; мемуари *Напередодні великих подій*, довідники *Кооперативи здоров'я*, *Сучасний Львів*.

степлер, пристрій, за допомогою якого скріплюють сторінки металевими скобами.

Степовик Дмитро Власович, нар. 1938, укр. історик мистецтва; *Укр. мистецтво. Від найдавніших часів до початку XX ст.*, *Скарби України*.

стерадіан (ср), одиниця вимірювання тілесного кута у системі СІ; тілесний кут, який витинає на сфері, з центром у вершині кута, поверхню, площа якої дорівнює квадратові радіуса сфери.

стерв'ятник, рід хижих птахів родини яструбових; довж. тіла до 75 см, розмах крил до 170 см, маса понад 2 кг; єдиний вид – стерв'ятник; поширений в Пд. Європі, Середній і Пд. Азії, Африці; в Україні рідкісний птах, трапляється в Криму; живиться падлом; занесений до *Червоної книги України*.

стерв'ятник білий, хижий птах, належить до сіпів Старого Світу; заселє гори та відкриті простори Африки, Азії та Пд. Європи; пер. послідодійний; розмах крил бл. 168 см.

стерескоп, оптичний прилад для роздільного спостереження правим та лі-

вим оком 2 зображень, одне з яких відповідає вигляду предмета, як його бачимо правим оком, а друге – лівим, завдяки цьому одержують ефект тривимірності зображення предметів та їх просторового розташування.

стереотип, спрощене, схематичне зображення осіб, груп, суспільних відносин, сформоване на підставі неповних або фальшивих знань, однак закріплене в традиції; с. важко піддається змінам.

стереохімія (стереохемія), роздл хімії, який вивчає просторову будову хім. сполук та залежність між нею і фіз. та хім. властивостями речовини.

стерилізація, знищення мікроорганізмів та їхніх спор фіз. і хім. засобами; пер. застосовується у лікарській практиці (операційні зали, лікарські засоби), з метою консервації продуктів.

стерилізація, позбавлення тварин і людини здатності до відтворення потомства шляхом хірургічного втручання – перекриття яйцепроводів у жінок або сім'япроводів у чоловіків. I

Стерлінг (Stirling) Джеймс, 1926-92, англ. архітектор; спершу пов'язаний із рухом *Нового Бруталізму*, пізніше під впливом формалістичних тенденцій ностромодернізму.

Стери (Sterj) Айзек, 1920-2001, амер. скрипаль; родом з України, один із найвидатніших скрипалів сучасності; в репертуарі – твори Й.С. Баха, В.А. Моцарта, Б. Бартока, Й. Брамса.

Стери (Sterne) Лоренс, 1713-68, англ. письменник, англіканський священик; знаменитий представник сентиментальної прози (*Сентиментальна подорож Францією та Італією*), роман новаторської композиції *Життя і погляд Тристрама Шенді*, *Джентльмена*.

стеріо, пристрій, що служить для утримування обраного курсу судна або зміни курсу; складається зі стернового пера та елементів, за допомогою яких воно обертається (румпель, штурвал); також частина оперення літака.

стероїди, багатокільцеві органічні сполуки; стероїдну будову має багато біологічно важливих сполук, напр., стероли, вітамін D, гормони (андрогени, естрогени, кортикостероїди), жовчні кислоти, вітаноліди.

стероли, багатокільцеві алкоголі, які належать до стероїдів; містяться в клітинах рослин і тварин; за участю стеролів в організмі утворюються біологічно важливі речовини, напр., холестерин, статеві гормони, жовчні кислоти.

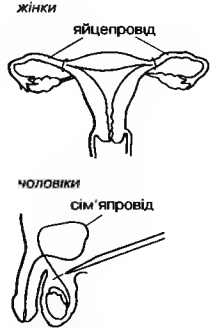

Стерилізація
Спосіб проведення
стерилізації у жінок
і чоловіків

Стерт (Sturt) баронет Чарлз, 1795-1869, брит. мандрівник, дослідник Австралії; 1828-30 відкрив ріки Мюррей та Дарлінг; 1846 першим досяг середини континенту.

стетоскоп → слухавка лікарська.

стетофонендоскоп → слухавка лікарська.

Стефан I Святій (István I Szent), бл. 975-1038, з династії Арпадів, кн. з 997, перший король Угорщини (з 1001), який запровадив християнство; реорганізував систему управління державою; 1083 канонізований.

Стефан Баторій (Stefan Batory), 1533-86, трансильванський кн. з 1571, пол. король з 1576; 1578-83 збільшив к-ть рестрових козаків і надав їм деякі привілеї; 1579-82 провадив війни з Москвою за Лівонію (Великі Луки, Псков); прагнув до зміцнення королівської влади, протистояв сваволі магнатів та шляхти; утворив Коронний (1578) та Литовський (1581) трибунали; заснував Влеську академію (1578).

Стефанік Василь Семенович, 1871-1936, видатний укр. письменник, громадський діяч, депутат до австр. парламенту 1908-18, радикал; один з перших модерністів в укр. літературі, тема трагічної екзистенції простолуду й села відтворена засобами модерної стилістики; предтеча стилю потоку свідомості; численні епігони; збірки *Синя книжечка*, *Камінний хрест*, *Дорога*, *Моє слово*.

Стефанович Олекса, 1900-70, укр. поет, від 1922 на еміграції (Чехо-Словацьчина, Німеччина і США); чл.-засновник Об'єднання укр. письменників *Слово*; збірки *Поезії*, *Stephanos*, *Зібрані твори* (посмертно).

Стеф'юк Марія Юрївна, нар. 1948, укр. співачка; солістка Національної опери України; партії: Нова Русалка (*Нарусалка великдень*), Парася (*Сорочинський ярмарок*); Шевченківська премія 1988.

стеціометрія, розділ хімії, який вивчає кількісні співвідношення хім. речовин, які реагують між собою, та методи обчислень цих співвідношень; побудована на осн. законах, напр., законі збереження маси, законі постійності складу, законі електролізу Фарадея.

Стеценко отець Кирило, 1882-1922, укр. композитор, теоретик мистецтва, хоровий диригент; громадський діяч; учень М. Лисенка; викладав у школах, керував хорами, створив козарську школу у Києві (1917); моноопера *Іфігенія в Тавриді*, дитячі опери *Лисичка*, *Котик і*

Півник, *Івасик-Телесик*, 3 кантати (*Шевченкові*, *Єднаймось*), хори, солістиви.

Стецько Ярослав, 1912-86, діяч ОУН з 1932; з 1940 чл. Революційного проводу ОУН (бандерівців); організатор Акту відновлення Укр. держави 30 VI 1941, гол. Державного правління у Львові; за відмову скасувати Акт ув'язнений у концтаборі, випущений 1944; з 1946 гол. Антибільшовицького блоку народів; з 1968 гол. проводу Закардонних частин ОУН.

стелет, холодна зброя з коротким прямим лезом із гострим кінцем. I

стилізація, свідомо підкреслюване наслідування зовнішніх, формальних рис та особливостей творчої манери (стилю) якогось митця, письменника або жанру народної творчості.

стилістика, розділ мовознавства, предметом вивчення якого є стиль у всіх мовознавчих значеннях цього терміна і експресивні засоби мови, не пов'язані з жодним окресленим стилем.

стилобат, у стародавніх гр. і рим. храмах цоколь, що становить основу колонади.

стиль, у хронології відлік часу; старий с. за юліанським календарем, новий с. за григоріанським (впроваджений у 1582 папою Григорієм XIII) використовується у більшості країн світу, на більшості території України чинний від 1918; різниця між старим і новим с. становить для XX ст. 13 днів.

стиль, певний спосіб застосування засобів мовної експресії, які добираються з урахуванням мети повідомлення, намірів та переконань автора, а також гаданих очікувань адресата; функціональні с.: публіцистичний, офіційно-діловий (канцелярський), розмовний, науковий, художній (с. письменника, літературного жанру, напрямку).

стиль життя, сукупність факторів, які становлять спосіб існування певної людини чи соціальної групи; с. ж. формується зі смаків, способів проведення вільного часу і т.п.

Стар. р. в Україні та Білорусі, права притока Прип'яті; довж. 494 км; гол. притока Іква; над С. – м. Луцьк (до нього судноплавна).

стих → версет.

стихар, (з гр. *рядок*, *пряма лінія*), прямі, довгі шати з широкими рукавами, що належать до священничого облачення; перейнятий християнською Церквою із старозаповітного хитона чи подира; у духовному значенні с. є образом вбрання, в якому являлися ангели, прислужуючи Господу в Його земно-

му служінні (ін. назва – *alba*, *білі шати*). У архієрів і священників с. ширший і вільніший, називається *підришником*, оскільки на нього одягають ін. шати.

стихії (елементи), згідно з твердженнями стародавніх філософів первісні субстанції: вогонь, вода, земля і повітря, з якими пов'язували тепло, холод, сухість і вологість, вважаючи, що кожна зі стихій є носієм двох властивостей – вогонь гарячий і сухий, вода холодна і волога, земля холодна і суха, повітря гаряче і вологе. I

Стивенсон (Stephenson) Джордж, 1781-1848, англ. конструктор і винахідник; піонер паровозобудування (паровоз *Ракета* став прототипом багатьох пізніших моделей); його син Роберт, 1803-59, працював разом з батьком на будівлі залізниць і паровозів.

Стивенсон (Stevenson) Роберт Льюїс, 1850-94, шотландсько-англ. письменник; неоромантичний фантастично-пригодницький (*Острів скарбів*, *Викрадений*), історичні та сенсаційно-гротескні (*Дивна історія доктора Джекілла і містера Хайда*) романи.

стійкість рослин, генетична властивість рослин, яка допомагає їм витримати стресові умови середовища, адаптується винирвалити пошкодження (що єнривє адптації); також стосується тварин і клітин рослин.

Стікс, у гр. міфології ріка в Гадесі, через яку перевізник Харон переправляв душі в царство мертвих; водами С. присягали боги.

Стіна Плачу, збережений фрагмент зх. муру, що оточував другий Єрусалимський храм у ст. до н.е.; найбільша релігійна і національна святиня євреїв.

Стінг (Sting) (ЖКало) (справжнє Самнер Гордон), нар. 1952, англ. співак, композитор, кіноактор; один з лідерів сучасної поп-музики. 1999 *Brand New Day*; 2000 *The emperor's new groove*. 2001 *All This Time*.

стіпка клітинна, нежива складова частина клітин рослин і грибів, яка оточує протопласт і є його утворенням; у вищих рослин складається гол. чин. з целюлози, у грибів – з білкових речовин, у діатомей – з кремнезему.

Стоа Пойкіле, перший монументальний портик (бл. 460 до н.е.) у Афінах на агорі, відомий із зображень Полігнота, Мікона та Панаїноса; від кінця IV ст. до н.е. місцєперебудована філософської школи стойків.

стовбняк → правець.

стовбур, потовчене, здерев'яніле стебло дерева; складається з кори, д. тонкого

шару камбію, деревини, серцевини: на поперечному зрізі видно річні прирости (т.зв. річні кільця); розрізняють стрілоподібні с. (гол. чиним у хвойних) і коллодні с. з розгалуженими гілками. I

стовбур мозку, заг. назва усіх частин мозку, крім великих півкуль мозку та мозочка.

стовпець, набір разом із кліше, на якому зображено ліустрації, який відповідає одній сторінці книжки, журналу, газети; відбиток, зроблений з цього набору; у книжках с., як правило, в 1 колонку, в енциклопедіях та словниках – у 2 або 3.

Сто днів, період правління імператора Наполеона I від його повернення з Ельби I III 1815 до (після поразки під Ватерлоо 18 VI) повторного зречення 22 VI 1815.

стойцизм, доктрина стоеків, гол. чиним етична; життєва позиція, яка полягає у збереженні внутрішнього спокою, гармонії духу та витримці у важких життєвих ситуаціях.

Стокгольм (Stockholm), столиця найбільше м. Швеції, порт на протоці, що сполучає оз. Меларен з Балтійським м.: міська агломерація 1,6 млн. миск.; гол. промисловий, торговельний, культурний і туристичний центр країни; машинобудівна, суднобудівна, електротехнічна промисловість; транспортний вузол (морський порт, 2 аеропорти); 2 АН, унів. та ін. навчальні заклади, а також Фонд А. Нобеля; спортивно-відпочинкові центри, музеї; відомий скансен; руїни фортеці XIII ст.; численні храми XIII-XVIII ст., палаци, у т.ч. Ріддартсет; Тульгусет, королівський палац XVII. XVIII ст., старовинна ратуша XVIII ст.; громадські будівлі (XX ст., у т.ч. нова ратуша); поблизу С. літня резиденція короля – палац у Дроттінгтольмі (XVII ст.) та парк Гага (XVIII ст.). Заснований бл. 1250, чл. Ганзи, гол. порт Швеції, столиця – з 1523.

стоки, забруднені рідини з домашніх господарств, промислових закладів, смітників і т.п.; відводяться за допомогою каналізаційної мережі або каналів, через очисувачі до місця скидання у водойму (ріку, озеро); в с. містяться неорганічні речовини, як-от: пісок, розчинені солі, а також органічні: відходи тваринного й рослинного походження, фекалії, бактерії та віруси.

Стоковський (Stokowski) Леопольд, 1882-1977, амер. диригент пол. походження; керував Філадельфійським симфонічним оркестром; музичні фільми (*Іх сто і вона одна*); транскрипції творів для оркестру Й. Баха.



Стихії
Чотири стихії та їхні характеристики (згідно із стародавньою філософією)

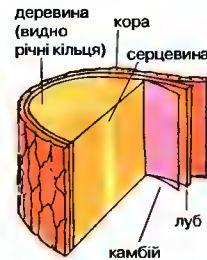

Стовбур
Поперечний розріз стовбура



Стилет

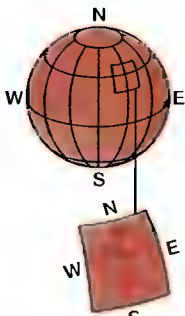

Стокротка багаторічна

Стоноги
Мокриця льоховаСторони світу
Чотири основні точки,
що вказують сторони
світу на земній кулі
та на карті

Стравохід

стоколос, одно- або багаторічна трав'яниста рослина родини злакових; цінна кормова рослина с. безостий.

стокротка, трав'яниста рослина родини складноцвітих, поширена в Малій Азії, Сирії та Пн. Америці; в Україні 1 вид – с. багаторічна; росте на вологих луках, у лісах; культивують як декоративну рослину. 1

Столипи Петро Аркадійович, 1862–1911, рос. політик; з 1906 міністр внутрішніх справ і прем'єр; придушив революцію 1905–07; провів реформи, зокр., аграрну, за якою селяни могли виходити з общини (громади); убитий у Києві терористом-есером Д.Г. Богровим.

столови, надземні (як у суніці) або підземні (як у пірїю) пагопи рослини, на кінцях яких з бруньки виростають нові рослини; надземні с. здебільшого називають вусами.

стоматологія, галузь клінічної медицини й наука про захворювання зубів, щелеп, ротової порожнини, прилеглих частин обличчя і шиї.

Стовпендж (Стоунхендж) (Stonehenge), найбільша мегалітична культура споруда у Вел. Британії, біля м. Солсбері, збудована бл. 2800 до н. е.; перебудована на початку бронзового періоду; величезні кам'яні плити і стовпи творять концентричні кола; деякі дослідники вважають С. древньою обсерваторією; деякі – древнім храмом, що символізує небесне коло і пов'язаний з культом сонця; частково реконструйована.

стоноги (мокриці), ракоподібні, живуть на суші, пер. у вологих місцях; бл. 1 тис. видів, напр., мокриця льохова. 1

стопа, одиниця міри вірша; в античному метричному віршуванні послідовність довгих (–) та коротких (˘) складів; у сучасному силabo-тонічному віршуванні найменша послідовність наголошених (–) та ненаголошених (˘) складів, що регулярно повторюється.

Стороженко Микола Андрійович, нар. 1928, укр. мalar-графік; з 1994 очолює майстерню живопису та храмової культури (іконопис) НАОМА; живопис (*Село Щербанівка*), мозаїки (*Києво-Могилянська академія*, *Еллада степова*), станковий живопис (*Душа Христа*, *Барокко*), книжкова графіка; ілюстрації до *Сонетів* І. Франка, *Фата моргана*, *Іванко та Чукайстер* М. Коцюбинського; Шевченківська премія 1988.

Стороженько Олександра Петрівна, 1805–74, укр. письменник, писав рос. та укр. мовами; засновник жанру *химерної про-*

зи, в основу якого покладено народні повір'я, демонологічне символіку, несподіване плетиво сюжету; *Укр. оповідання* у 2 т.

Сторожинець, м. у Чернівецькій обл., райцентр; 16 тис. мешк.; підприємства харчової промисловості, будівельних матеріалів; дендропарк (закладений 1912). Перша згадка 1448.

Сторони світу, чотири основні напрямки, що уможливають орієнтацію до певної точки на поверхні Землі (за винятком полюсів); с. с.: Північ (N), Південь (S), Схід (E), Захід (W). 1

Стой (Бічер Стоу) (Beecher Stowe) Garrret (з род. Бічер), 1811–96, амер. письменниця і громадська діячка; знаменитий роман *Хатина дячка Тома* відіграв значну роль у боротьбі з рабством негрів.

Стоун (Stone) Ірвінг, 1903–89, амер. письменник; історично і психологічно достовірні романи-біографії В. Ван Гога (*Жака життя*), Дж. Лондона (*Мор'як у сідлі*), Мікеланджело (*Муки і радощі*), Ч. Дарвіна (*Походження*).

Стой Шерон (Sharon Stone), нар. 1958, амер. кіноактриса; імідж жорстокої фатальної сучасної жінки; ролі у фільмах *Спогади про зоряний пил*, *Вбивство фотомоделей*, еротичних трилерах *Основний інстинкт*, *Щелка*, кримінальних драмах *Спеціаліст*, *Земати все*, *Казино*, *Останній танець*, *Дияволиця*, *Ножниця*.

стопка, металевий або дерев'яний стовп; служить підпорою покрівлі гірничої виробки.

стопка антропологічна, місце, де знайдено рештки викопних людських істот; дослідження с. а. полягає у вивченні кісткових залишків, решток рослин і тварин. Т

стопка археологічна, суцільна територія з матеріальними залишками людської діяльності (поселення, городища, могили).

Страбон, 63 до н.е. – 19 н.е., гр. географ і мандрівник; автор першої загальної географії у 17 книгах.

Стравинський Ігор Федорович, 1882–1971, рос. композитор; від 1933 у США; видатний творець музики XX ст.; у творчості – елементи рос. та укр. народної музики, різних музичних стилів та джазу; балети (*Петрушка*, *Весна священна*), опери (*Соловей*, *Кар'єра гув'єві*), ораторія *Цар Едіп*, твори для оркестру (*Симфонія у трьох частинах*, концерти), камерні, вокально-інструментальні твори (*Симфонія псалмів*);

спогади. Низку творів написав у місці неподалік Устилути (Волинь).

стравохід, частина шлунково-кишкового тракту хребетних, що сполучає горло з шлунком; у деяких птахів має розширення – волю; частина шлунково-кишкового тракту безхребетних. 1

Стражеско Микола Дмитрович, 1876–1952, укр. медик, чл. АН України, один із засновників укр. школи терапії, організатор клінічного відділення Інституту експериментальної біології та патології у Києві; педагог, відомий клініцист

страйк, колективне, добровільне припинення роботи, до якого наймані робітники вдаються, аби змусити прийняти їхні вимоги у галузях: економічній, соціальній, захисту свободи профспілок.

Страсберг (Strasberg) Ji, 1901–82, амер. актор, режисер; працював у театрах Нью-Йорка (співзасновник *Груп сієп*); як педагог пропагував та інтерпретував у США систему Станіславського.

Страсбург (Strasbourg), м. на сх. Франції, над Рейном, адміністративний центр департаменту Ельзас; міська агломерація 388 тис. мешк.; місце перебування Європ. Парламенту (з 1979) і Ради Європи (з 1949); автомобільна, нафтопереробна промисловість, вел. річковий транспорт; вузи (2 унів.).

католицький осередок; романо-готичний кафедральний собор Нотр-Дам (XI–XIV ст.) з багатим скульптурним декором і вітражами (XII–XV ст.), дільниця Петі-Франс. Кельтське городище, рим. табір; у середньовіччю у державі франків, з 843 у кордонах Німеччини, з 1262 вільне місто імперії; 1681 приєднаний до Франції; 1871–1918 у складі Німеччини (після фр.-пруської війни).

Страсті Господні (пасії), у Євангеліях повідомлення про мучеництво і смерть Ісуса Христа; в іконографії цикл сцен, що зображають мучеництво Ісуса Христа (від в'їзду у Єрусалим до воскресіння); також вокальний чи вокально-інструментальний твір на тексти про мучеництво Ісуса Христа.

стратегічний альянс, у зх. країнах об'єднання двох і більше компаній з метою поділу ризику і винагороди заради досягнення конкретних стратегічних цілей.

стратиграфія, розділ геології; наука, що вивчає послідовність утворення і залягання верств гірських порід і визначає їх вік, пер. на підставі амисту скам'янілостей; завдяки стратиграфічним дослідженням визначено гол. геологічні системи та їх послідовність, що відпо-

відає перебігові геологічної історії Землі; кожній одиниці поділу геологічних утворень відповідає одиниця часу, в якому ці утворення виникли; → геохронологія (Т).

стратифікація насіння, передпосівна підготовка насіння в умовах підвищеної вологості, при темп. вищій за 0°C, сприяє інтенсивному проростанню.

стратосфера, шар → атмосфери Землі.

Стратфорд-на-Ейвоні (Stratford-upon-Avon), м. у Великій Британії (Англія), на р. Ейвон; 106 тис. мешк.; щорічні шекспірівські фестивалі; центр туризму.

страуса, великі птахи надраду безлієвих (нелітаючих); розрізняються с. афр. (найбільший із сучасних птахів) і виду – вис. бл. 2,4 м, с. амер. (менший за розміром), який називається нанду – вис. бл. 1,5 м, що заселяє пампи Пд. Америки, а також с. австрал. – ему та казуари. 1

страховий фонд, матеріальні засоби, призначені компенсувати негативні наслідки можливих нещаст; найчастіше ними є фонди і грошові резерви, утворені закладами соціального страхування із внесків застрахованих чи страхуючих осіб; бувають громадськими і приватними.

страхування, гарантія відшкодування втрат, яких особа зазнає від нещасних випадків чи життєвих лих; відбувається шляхом виплати одноразових чи регулярних компенсацій із фонду, створеного попередньо особами, які бажають забезпечити себе на випадок лиха.

Стрейзанд (Streisand) Барбара, нар. 1942, амер. співачка, актриса, танцюристка; виступи на Бродвеї, в мюзиклах (*Хелло, Доллі!*), комедіях (*Ну, та як лікарю?* *Смішне дівчисько*); сольні концертні виступи; режисерські роботи (*Yentl*, де виконала головну роль).

стреліція, паденноафр. декоративна рослина; листки широкі, еліптичні; пишні суцвіття оточені човникоподібними піхвами; с. королівська – тепличний вид з оранжерейними квітками. 1

стремена, частина спорядження для їзди верхи, що слугує опорою для ніг вершника; полегшує їзду на коні.

стрес, стан перевантаження систем психічної і фізіологічної регуляції людини, виникає у відповідь на дію несприятливих зовнішніх або внутрішніх факторів; комплекс фізіологічних і психічних реакцій у відповідь на стресову ситуацію.

Стресснер (Stroessner) Альфредо, нар. 1912, парагвайський диктатор, ген.;

Деякі антропологічні стоянки

Таунґс, Трансваль, 1924 (Р. Дарт)
австралопітек

Трініль, Ява, 1891, (Е. Дюбуа)
пітекантроп

Брокен Гіл, Замбія, 1921
неандерталець

Кро-Маньйон, Франція, 1868

викопна людина

Олдувай, Танзанія, 1959 (Л. С. Лікі)
гомінід, трактують як перехідну форму від австралопітека до пітекантропа



Страус африканський



Стреліція королівська

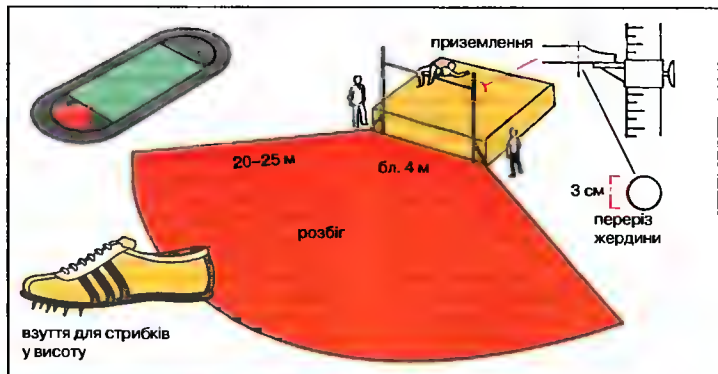

Стрибки у висоту
Сектор для стрибків
і спорядження

Стрибки у висоту Олімпійські чемпіони від 1956

чоловіки

1956	Ч. Дюма (США)
1960	Р. Шавлакадзе (СРСР)
1964	В. Брумелль (СРСР)
1968	Р. Фозбарі (США)
1972	Я. Тармак (СРСР)
1976	Я. Вшола (Польща)
1980	Г. Вессіг (НДР)
1984	Д. Моґенбурд (ФРН)
1988	Г. Авдєєнко (СРСР)
1992	Х. Сотомайор (Куба)
1996	Ч. Остін (США)
2000	С.Клюкін (Росія)

жінки

1956	М. Макденіел (США)
1960	Я. Балаш (Румунія)
1964	Я. Балаш (Румунія)
1968	М. Резкова (Чехословаччина)
1972	У. Мейфарт (ФРН)
1976	Р. Акерманн (НДР)
1980	С. Сімеоні (Італія)
1984	У. Мейфарт (ФРН)
1988	Л. Ріттер (США)
1992	Г. Генкель (Німеччина)
1996	С. Костадінова (Болгарія)
2000	О. Єлєсіна (Росія)

головакомандувач збройних сил. 1954 здійснив успішний військовий переворот; втратив владу 1989 також внаслідок перевороту.

стрибки легкоатлетичні, вид легкоатлетичних змагань: стрибок у вис., стрибок у довж., потрійний стрибок, а також стрибок із жердиною.

стрибки у висоту, легкоатлетичні змагання, переможець визначається за заломом найбільшої висоти (подолання планки із 3-х спроб). І, Т

стрибки у воду, вид спорту, що включає стрибки з трампліна та вежі, які виконуються з місця або з розбігу; переможу вирішує сума балів, отриманих згідно з оцінкою якості стрибків.

стрибки у довжину, легкоатлетичні змагання, переможець визначається за найкращим результатом із 6 спроб. І, Т **Стрибок**, бог із Володимирського пантеону, що його Слово з полку *Гореві*м визначає *дідом вітрів* (Стрибожих внуків); згідно із семантикою першої частини слова (Стри) – бог вітру й водяної стихії.

стрибунець мулистий, риба, що живе на мулистих длянках суходолу після відливи; водиться на узбережжі Австралії, Пд.-Сх. Азії та Африки; довж. бл. 15 см; за допомогою грудних плавців та спіраючись на хвіст здатна підніматися вертикально (на вис. людського зросту і вище) по гілках дерев та камінню і утримуватися там за допомогою присоски на животі. І

стрижеподібні, родина птахів із ряду горобцеподібних; 76 видів, схожі до ластівкових, пер. не здатні ходити по землі чи злітати з неї, проте вирізняються швидким і стрімким польотом; в Україні чорний стриж, довж. бл. 18 см; охороняється. І

Стрій, р. в Україні, права притока Дністра; довж. 230 км, площа басейну 3060 км²; на С. – м. Стрій, Жидачів (Львівська обл.).

стрижнів, рослинний алкалоїд, міститься в чилібусі (бловотний горіх), застосовується в медицині, гол. чином як засіб, що зміцнює нервову та м'язову системи; в більших к-тях отруйний.

стрілецький спорт, вид спорту; включає стрільбу в ціль (ск., по мішенях, по мі-

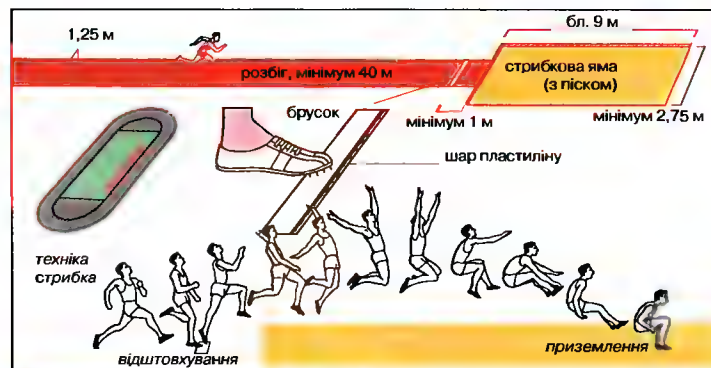

Стрибки у довжину Олімпійські чемпіони від 1956

чоловіки

1956	Дж. Белл (США)
1960	Р. Бостон (США)
1964	Л. Дейвіс (Велика Британія)
1968	Р. Бімон (США)
1972	Р. Вільямс (США)
1976	А. Робінсон (США)
1980	Л. Домбровські (НДР)
1984	К. Льюїс (США)
1988	К. Льюїс (США)
1992	К. Льюїс (США)
1996	К. Льюїс (США)
2000	І. Педросо (Куба)

жінки

1956	Е. Дунська-Кшесінська (Польща)
1960	В. Крєпкіна (СРСР)
1964	М. Рєнд-Біґнел (Велика Британія)
1968	В. Віскополеану (Румунія)
1972	Г. Розєндаль (ФРН)
1976	А. Фогт (НДР)
1980	Т. Колпакова (СРСР)
1984	А. Станчу (Румунія)
1988	Дж. Джайнер-Кірсі (США)
1992	Г. Дрєшлер (Німеччина)
1996	К. Аюьва (Нігерія)
2000	Х. Дрєшлер (Німеччина)

щення у вигляді кабана, що рухається, або по тарілочках) із пістолетів, гвинтівки та ін., а також стрільба шротом (екіт, трєп).

стрілка, побутова назва світлої поздовжньої плями на лобі коня. І

стрілолист (стрілиця), поширена на всій земній кулі багаторічна водяна рослина родини частухових; надводні листки трикутні, стрілоподібні, підводні –

стрічкоподібні; квітки білі; млікі прісні річки водойми.

стрілочний перевід, система рейок, що уможливує перехід поїздів (вагонів, локомотивів) з однієї колії на ін.; стрілки переводять вручну або з диспетчерської.

стрільба з гвинтівки, змагання зі спортивної стрільби, які відбуваються із застосуванням довгоціркової кульової (малої або вел. калібру), а також пневматичної зброї. І (с. 1174)

стрільба з лука, вид спорту; змагання, що полягають у стрільбі із лука по круглих мішенях, розташованих на відстані 30-90 м (в залежності від виду змагань). І (с. 1174)

стрільба з пістолета, змагання зі спортивної стрільби, які відбуваються із застосуванням короткоціркової зброї – кульової чи пневматичної. І (с. 1175)

стрітгер, вільний журналіст, який віддає свої статті у різні періодичні видання; позаштатний кореспондент.

Стріндберг (Strindberg) Август, 1849-1912, шведський письменник; реформатор літературної мови, основоположник сучасної шведської драми; предтеча експресіонізму; твори *Батько*, *Панча Жулі*, *Танець смерті*, автобіографічні твори (*Інфетто*), романи, поезії, есеїстика.

Стріп (Streep) Меріл (справжнє Мері Луїза Стріп), нар. 1949, амер. актриса; ролі у психологічних фільмах *Крамер проти Крамера*, *Вибір Софі*, *Джулія*, *Жінка французького лейтенанта*, *Крик у п'ятьмі*, любовних фільмах *З Африки*, *Закохани*, *мості околиці Медісон*, комедіях (*Смерть її до lunch*).

стробоскопічні ефекти: 1) предмет, який швидко періодично рухається, а

Стрибки у довжину
Яма для стрибків
і техніка стрибка

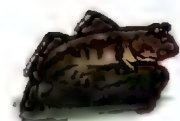

Стрибунець мулистий



Стриж



Стрілка

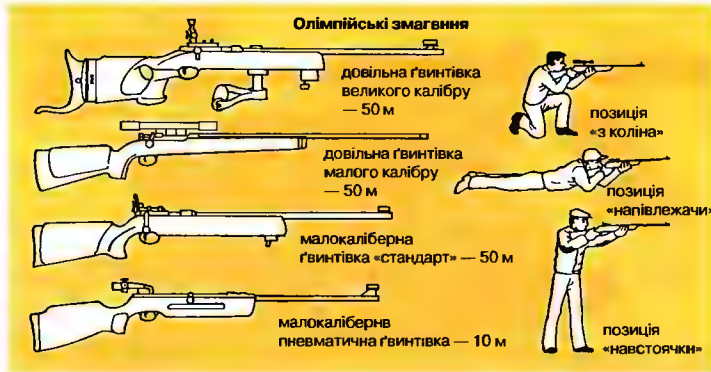

Стрільба з гвинтівки
Спортивні гвинтівки, що застосовуються в олімпійських змаганнях та основні позиції для стрільби

спостерігається переривчасто, здається нерухомим або таким, що рухається сповільнено; використовується у контрольній-вимірвальних приладах; 2) зображення окремих фаз руху предмета при їх швидкому послідовному спостереженні створюють враження неперервного руху; використовується в кіно.

строматоліти, вапнякові утворення із тонких прошарків, виникли за участю синиць; відомі від докембрію, належать до найдавніших слідів життя на Землі.

Стромболі (Stromboli), постійно діючий вулкан над Тирренським м., в Італії; вис. 924 м; надводна частина утворює о-в С. (12,6 км², бл. 600 мешк.); останнє сильне виверження 1954.

стронцій, Sr, хім. елемент з атомним числом 38; сріблясто-білий м'який метал; хім. д. активний – бурхливо реагує з водою з утворенням гідроксиду с., Sr (OH)₂; застосовується гол. чин. у вигля-

ді сполук для виготовлення сигнальних ракет (червоного світіння), надпровідників, люмінофорів; одержаний 1808 Деві. Т

строфа, повторюване у певному вірші поєднання кількох рядків, зв'язаних між собою певною системою рим та інтонацією.

строчок звичайний (сморж), шапинковий гриб класу аскоміцетів; шапинка коричнева, куляста, з мозкоподібними звивинами; отруйний, містить легку отруйну речовину гіометрин.

струбцина, пристосування для закріплення деталей при їх обробці; столарна с., слюсарна с. I

струт, пристрій з різальним інструментом для руйнування масиву корисної копалини й навантажування її на конвеєр.

струтанья, різновид обробки різанням плоских та об'ємних поверхонь; ручне (напр., с. дерева рубанком) або машин-

Стронцій
атомна маса 87,62;
густина 2,60 г/см³;
темп. пл. 769°С;
темп. кип. 1384°С

Стрільба з лука
Мішень, доріжка для стрільби з лука із позначеними відстанями стрільби та спорядження лучника
Ж – для жінок
Ч – для чоловіків

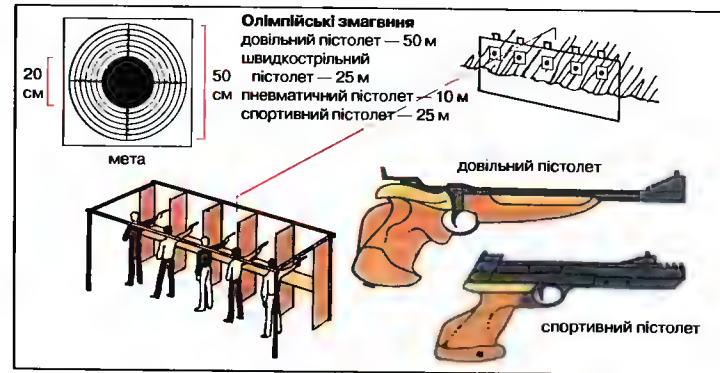
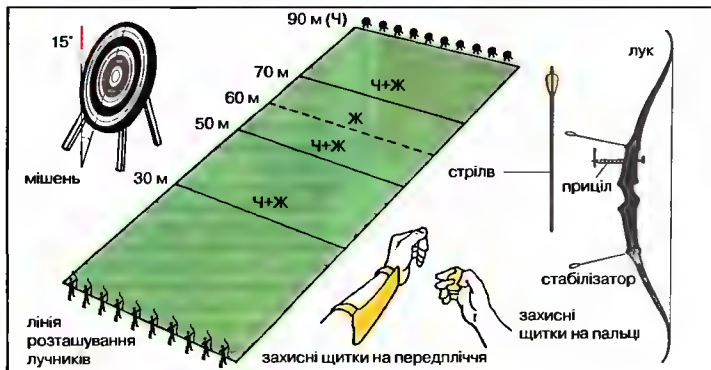

Стрільба з пістолета
Стрілице та спортивні пістолети, що застосовуються у змаганнях



Струбцина слюсарна

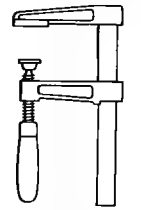

Струбцина столярна

не (на стругальному верстаті); різновидом с. є довбання.

Стругацькі, рос. письменники, брати: Аркадій Натанович, 1925-91, Борис Натанович, нар. 1933; автори науково-фантастичних романів з елементами сатири, класичних творів фентезі; *Понеділок починається в суботу*, *Казка про трійку*, *Пікнік на узбіччі*, *Жук в мурашнику*, *Равлик на схилі*, *Облякати*, *люж*; *кіноценіпр* (в т.ч. до *Сталкер* рн А. Тіркоєського).

струдель, популярна у придунайських країнах десертна страва – рулет із тонко розкачаного тіста із загорнінями у нього яблуками, спечений у духовці.

струтуралізм, науковий підхід, послідовники якого насамперед аналізують структуру досліджуваних явищ, а не їх генезу чи функції; збірна назва різних напрямків у гуманітарних науках, яким притаманна ця методологія.

структурні добрива, добрива, які покращують фізичні властивості ґрунтів, надаючи їм грудкуватості структури.

Струма, р. в Болгарії та Греції; довж. 408 км; впадає в Егейське м.; використовується для іригації; у долині залізнична лінія та шосе Софія – Салоніки.

струм електричний, впорядкований рух електричних зарядів під впливом електричного поля (різний потенціалів); у металах переміщуються електрони, у напівпровідниках – електрони та дірки, у газах – електрони та йони, в рідинах – йони; с.е. буває постійний та змінний; сила с.е. – заряд, який проходить через поперечний переріз провідника за 1 с; одиниця вимірювання ампер (А).

стручок, двогніздий багатонасінний плід, що утворюється з двох зрослих між собою плододістків; характерний

для рослин з родини хрестоцвітних; видовжений, тріскає вздовж перетинки (напр., у левкою); стручочок – довжина плоду менша за його поперечник (напр., у грициків).

Студияський Кирило (пс.: К. Вікторин, І. Лаврин, К. Зорвін), 1868-1941, укр. літературознавець, громадський діяч; д-р філософії, чл. НТШ (1925-32 голова), ВУАН (1934-39 разом з В. Шурагом, М. Возняком, Ф. Колессою позбавлений звання академіка); доцент Ягеллонського унів. у Кракові, проф. Львівського унів., усунутий з посади у міжвоєнний період, 1939-41 професор, декан і проректор Львівського унів.; чл. Християнсько-супільної партії, посол до австр. парламенту; ред. видань товариства *Прогресс*; 1916-20 гол. Учтельської Промади у Львові; 1918-19 чл. Укр. Національної Ради ЗУНР-ЗФУНР; 1918-19 заарештований і ув'язнений у пол. таборах; 1922-25 гол. Укр. фонду воєнних вдов і сиріт, гол. Крайового комітету допомоги голодуючій Україні у Львові; 1939 гол. Народних Зборів Зх. України; 1940 депутат ВР РСРР від Львова; під час відступу Червоної армії примусово евакуйований зі Львова разом з П. Франком; загинув за нез'ясованих обставин; понад 500 наукових праць (у т.ч. *Матеріали до історії культурного життя в Галичині 1795-1857*, *До історії взаємин Галичини з Україною*, *В п'ятьдесят шість смерті Т. Шевченка*).

студити, чернечий чин Укр. Греко-Католицької Церкви, сформований у 1907 з ініціативи митрополита А. Шептицького; перший монастир збудований у с. Скнилів поблизу Львова; перший ігумен чину К. Шептицький; згідно зі статутом кожна лавра з приєднаними мо-

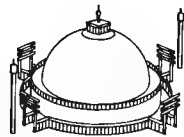

Ступа

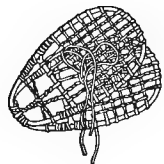

Ступаючі шкарти



Ступка

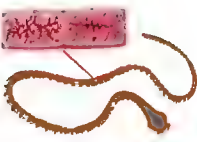

Стюжок широкий

настирями становила окрему адміністративну одиницю на чолі з ігуменом (децентралізований устрій); місіонерська діяльність, зокр. 1908-24 душ-пастирська праця серед укр. селян-емігрантів у Боснії; в роки I Світової війни Сквилильську лавру зруйновано, частину монахів мобілізовано до війська, ін. ув'язнено; 1919 переїхали до с. Унева (Перемишлянського повіту; теп. Львівська обл.); утримували ремісничі майстерні, бурси, будинки для сиріт; бібліотеку Студіоні маларську школу у Львові, палтурну майстерню в Уневі; місячники *Промісчик Сонця Любові, Ясна Путь*; 1939-45 у зх.-укр. землях було 2 лаври (с. Унів та Львів), два монастирі (Львів та Зарваниця), один скит (Підплеті), парохіальний дім у с. Коростів, осередки Флоренці (Лемківщина), Дорі (Луцільщина) та ін.; після ліквідації рад. владою Церкви у Галичині (1946) в Уневі було створено концентраційний табір для католицького духовенства, згодом притулок для людей літнього віку; після виходу з підпілля відновили у незалежній Україні монастирі, розгорнули видавничу і місіонерську діяльність; з 1951 чернечий дім у м. Вутсток (Канада); 1964 зусиллями патріарха Й. Сліпого відкрито монастир у Кастельгандольфо поблизу Рима; з 1974 у Парагваї; обитель чину існує в Америці.

ступа, тип сакральної споруди (пер. буддійської) індійського походження, яка виконує функцію релікварію; існує як будівля або вівтар у храмі; с. виглядає по-різному в різних країнах: цейлонська дагоба, китайська пагода, тибетський мчод-ртен. I

ступаючі шкарти, спорядження, яке полегшує пересування по снігу; виготовляються з дерев'яних брусків або овальних дерев'яних обручів (обплетених ликою, мотузкою чи ремінцями) і прив'язуються до взуття. I

ступінь окиснення, к-сть елементарних зарядів (позитивних або негативних), яка присвоюється атомові хім. елементу в молекулі хім. сполуки залежно від її йонної будови.

ступка, кухонне начиння з товкачиком, найчастіше латунне, для розтирання у дрібний порошок цукру, ванілі, перцю тощо. I

Ступка Богдан Сильвестрович, нар. 1941, укр. актор; Національний укр. драматичний театр ім. І. Франка; ролі у виставах (*Украдене щастя* І. Франка, *Енеїда* за І. Котляревським, *Тев'є-Тевель* за Шолом Алейхемом, *Річард III* В.

Шекспіра), у психологічно- побутових кінодрамах (*Білий птах з чорною ознакою*), біографічних (*Із життя Остапа Вишні, Смерть Іоанна Грозного*), і костюмованих історичних (*Вогнем і мечем, Молитва за євтеянами Мазепи*) фільмах; Шевиченківська премія 1993.

Стус Василь Семенович, 1938-85, видатний укр. поет, правозахисник; у IX 1965 відрахований з аспірантури за протести проти репресій КДБ; за публікацію збірки *Зимові дерева* (Бельгія, 1970) та читання проскрибованих книг 1972 за суджений до 5 років ув'язнення у концтаборах Магадана; від 1978 чл. ПЕН-клубу; 1980 повторне засудження за правозахисну діяльність (10 років таборів суворого режиму в Мордовії), помер у карцері; позбавлений можливості друкувати свої твори в Україні, працював на заслання (поезія, переклади з Гете, Рільке, Кіплінга, літературознавчі статті); КДБ постійно конфіскувало і знищувало рукописи; доробок С. видає Видавничий Спілка *Провітра* у Львові; *Веселий цвинтар, Палімпсести*, проза, статті, переклади, Шевченківська премія 1991 (посмертно).

стюжокві черви (цестоди), клас безхребетних тварин типу плоских червів; 1,5 тис. видів; внутрішні паразити хребетних; тіло стрічкоподібне, поділене на сегменти, з голівкою (сколексом) у передній частині; метаморфозний цикл розвитку відбувається зі зміною проміжних господарів. I

Стюарти, династія, що правила Шотландією з 1371. Англією та Ірландією з 1603 (Яків I), з перервою 1649-60, до 1714; після скинення внаслід. Англ. революції 1688-89 Якова II правили його дочки: Марія II (з чоловіком, Вільгельмом III Оранським) та Анна; чоловіча лінія претендувала на трон (повстання якобітів).

Су, марка літаків, розроблених під керівництвом П. О. Сухого і названа на його честь; 27 VII 2002 під час авіашоу у Львові, виконуючи мертву петлю, літак Су-27 впав на льотне поле і вибухнув; загинуло понад 80 осіб, травмовано бл. 200; одна із найкращих трагедій у світі під час проведення авіашоу.

суахілі, афр. народ групи банту, проживає гол. чин. на узбережжі Танзанії, Кенії, частково Мозамбіку, також в ДРК, на о-вах Занзибар, Pemba, Мафія; бл. 2,4 млн.; д. змішані з арабами, мова с.

суахілі, мова з групи банту; державна у Танзанії та Кенії; писемність на основі лат. алфавіту.

субдомінанта, четвертий звук мажорно- або мінорного ладу та акорд, побудований на ньому (напр., в а-мінор: d-f-a).

субдукція, підсування однієї плити літосфери під другу; літосфера підсунає однієї плити (звичайно океанічного типу), полинається матерією мантії Землі; одне з базових понять теорії тектоніки літосферних плит.

суб'єктивізм, філософський погляд, згідно з яким предмет (об'єкт) пізнання залежить від способів і умов його спостереження суб'єктом, який пізнає.

Субіру (Soubirous) Бернадєтта, св., 1844-79, фр. черниця, містик; 1933 канонізована; 1858 засвідчила в гроті Маса-с'аб'елья бл. м. Лурд видіння Матері Божої Пречистої Непорочної, що започаткувало існування найбільшого в Європі Марійського центру паломництва; 1864 вступила до ордену.

субкультура, зразки, норми, відмінні від прийнятних у суспільстві в цілому, але обов'язкові в суспільній групі, яка є частиною ширшої спільноти.

сублімація, перехід речовини безпосередньо з твердого стану у газоподібний (напу); відбувається у всьому діапазоні темп., в якому існують тверда і газоподібні фази; процес, прогнаний дещо збільшений.

Суботів, с. у Чигиринському районі Черкаської обл., на правому березі р. Тясмин (притока Дніпра) та на його притоці р. Суботів; 2 тис. мешк. Вперше згадується 1616 як хутір, рідні місця Б. Хмельницького; музей в Іллінській церкві (1653), пам'ятник гетьманові.

субстанція, філософське поняття, яке означає сутність, що лежить в основі чогось, принцип гранично широкого підстави; самодостатнє, незалежне буття (на противагу до випадковостей, станів, відносин), те, що може бути певним чином охарактеризоване, але саме не може бути характеристикою чогось; річ, предмет матеріального об'єкта.

Сува (Suva), столиця і гол. порт Фіджі, на о-ві Віті-Леву; 72 тис. мешк.; регіональний унів. країн пд. частини Тихого ок.; центр туризму.

суверен, незалежний володар, який не підлягає жодному контролю.

суверенітет, р-са, притаманна державі, яка полягає у незалежності від ін. держав та самостійності у врегулюванні внутрішніх проблем; елементи суверенітету: контроль за територією, незалежність, вільний від зовнішнього втручання політичний, соціальний та економічний устрій.

сувій, первісна форма рукописної книги – смужка папірису, пергаменту, паперу, полотна, намотана на паличку, текст уміщено в колонках, назву та прізвище автора в кінці; форма ця використовувалася з IV тисячоліття до н.е., у II – V ст. н.е. в івритському кодексі.

Суворов Олександр Васильович, 1729-1800, рос. полководець; брав участь у численних військових кампаніях, зокр., проти виступу барських конфедератів (1768-72), проти Османської імперії (1787-92), придушив повстання Косцюшка 1794 (за що одержав від Катерини II звання фельдмаршала), воював проти військ революційної Франції в Італії (1799); символ імперіалістичної експансії Росії.

сутлинок, дрібнозерниста осадова гірська порода, що виникла внаслід. зцементування мулу.

сутлоб, рухоме з'єднання двох або кількох кісток, охоплене сутлобовою сумкою; поверхні сутлобів покриті хрящем, сутлобова порожнина наповнена синовіальною – змащуючою – рідиною. I

суд, державний орган, покликаний розв'язувати суперечки, заснований на принципі безсторонності та ступеневості; рішення с. мають окреслені юридичні наслідки.

судак, риба з родини окупеподібних, застосовує прісні й морські води Європи та Центр. Азії; довж. бл. 1,3 м; розводять заради смачного м'яса. I

Судак, м. в АР Крим, на березі Судацької бухти Чорного м., в низькогірному поясі Кримських г.; 16 тис. мешк.; приморський кліматичний курорт Феодосійського рекреаційного району; комплекс споруд Генуезької фортеці (XIV-XV ст.); пам'ятки природи: Караул-Оба, г. Лягушка, пам'ятка садово-паркового мистецтва парк Перчем; неподалік заказник Новий Світ. Від 212 н.е. фортеця Судей (в давньоруських літописах – Су-рож, в іт. – Солдайя).

Судан (Ес-Судан, Республіка Судан), держава у Пн.-Сх. Африці, на узбережжі Червоного м. Височинний (Долина Білого Нілу), на зх. і пд. сх. вулканічні масиви (вис. понад 3000 м); у пн. частині щіщина і кам'яниста пустеля Сахара; клімат сухий тропічний, пустинний на пн., екваторіально-мусонний на пд.; значна мілієвість опадів (катастрофічні повені, тривалі посухи); довж. Нілу в кордонах Судану 2000 км, гол. притока Блакитний Ніл; у пд. частині савани та терасові ліси. Араби 49%, нільські народи (дінка, луо, нуеро, фул) 35%,



Колінний суглоб



Судак

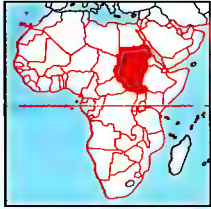

Судан
2505,8 тис. км²
36,1 млн. мшк. (2001)
14 мшк. на км²
Столиця: Хартум
Державна мова: араб.
(в ужитку англ.)
Грошова одиниця:
суданський динар

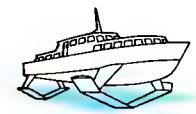

Судно на підводних крилах

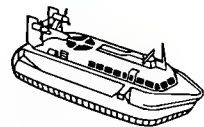

Судно на повітряній подушці

нубійці, белуджі, асанта; державна релігія іслам; мусульмани 70%; традиційні вірування, католики; міське населення 22%; 750 тис. біженців з Ефіопії, Чаду й Еритреї. Слабо розвинена країна, від 80-х голодна катастрофа; гол. землеробський район Ель-Джазіра (пугуче зрошення); вирощування зернових (сорго, просо, кукурудза), цукрової тростини, бавовни, фінікової пальми, арахісу, сезаму, фруктів (цитрусові); кочове розведення верблюдів; збір гуміарабіку з дикорослої акації (1-ше місце у світі); видобуток нафти, хромової руди, золота; видобуток солі з морської води; харчова (цукрова кі), цементна, нафтохім. промисловість: судноплавання Нілом (із розривами у районі порогів); гол. порти: Порт-Судан (сполучений шосе з Хартумом), Савакін. **Історія.** У Гітис. до н.е. незалежне королівство Куш (столиця Напата, пізніше Мероє), у IV ст. н.е. завойоване Аксумом; від VI ст. християнська держава Мукуррата Альва; з VII ст. араб. колонізація, до XVI ст. поширення ісламу; від XVI ст. султанати Дар-Фур і Сеннар; 1820-21 Пн. і Центр. С. завойований єгипетськими турками; зростання брит. впливів; 1881-85 антибрит. повстання під проводом вождя Магді з С. іздобуття незалежності; з 1899 єгипетсько-брит. кондомініум; з 1956 незалежна республіка; 1958-64 військова диктатура; конфлікт між мусульманською Пн. та християнсько-анімістським Пд. (1963 на Пд. відбувалося повстання); 1969 державний переворот, правління ген. Дж. Ен-Нумайрі (до 1985); 1973 конституція (автономія пд. провінцій, однопартійна система); часті спроби державних переворотів, терор щодо опозиції; запровадження 1983 шариату; у 80-х відверта громадянська війна між Пн. та Пд., в якій Пд. вимагав відміни ісламського законодавства і повернення автономії; 1989 військовий путч; країна знищена війною, катастрофічними наслідками посух і голоду; наплив втікачів із Ефіопії та Чаду; при владі уряд ісламських фундаменталістів на чолі з ген. Умаром Хассаном аль-Баширом. З 1993 цивільний уряд, але під контролем військових. З 1983 на пд. С., заселеному переважно християнами, продовжується громадянська війна. 2002 чергові спроби перемир'я між урядом С. і Народно-визвольною армією. К.

Судан, географічний регіон в Африці, між Сахарою і екваторіальними лісами

Верхньої Гвінеї і западини Конго; бл. 5 млн. км²; на пн. С., у смугі Сахелю, катастрофічні посухи 1968-74 і 1981-84.

Судетя, гори у Чехії, Польщі, Німеччині; довжина бл. 300 км; висота до 1602 м (г. Снежка в масиві Крконоше; дубово-букові, хвойні ліси, луки; курорти).

судження, в логіці висловлювання, осмислений вираз, в якому визначається щось про щось, може бути правильним або хибним; с. може бути твердженням, запереченням чи припущенням; значенням с. є думка (те, про що воно інформує).

судза → перила.

Судзукі Харунобу, 1797-1858, японський малайр; майстер дереворити (впровадив метод багатоколірного друку); пер. любовні та жанрові сцени.

судання, провідні канали різного кольору, якими тече кров (артерії, вени, капіляри) або лімфа; у безхребетних с. циркулює гемолімфа.

судинна система, у хребетних – замкнені кровоносні та лімфатичні системи; у безхребетних найчастіше відкрита, складається з порожнин, у яких циркулює гемолімфа.

судинно-волокнисті лучки, гол. складова частина лубу; живі видовжені клітини з пористими поперечними стінками; проводять органічні субстанції, асимільовані листками.

судний день → Йом-Кіпур.

судно (корабель), споруда для пересування по воді, під водою або над поверхнею води (с. на підводних крилах); плавушість забезпечує корпус, а рух – рушій; розрізняють с. транспортні, в т.ч. пасажирські та вантажні (сухогрузні, танкери), промислові (напр., рибальські), промислово-господарські (зокр., с. з буровими установками), науково-дослідні, рятувальні, спортивні (напр., яхти), військові кораблі тощо. □ (с. 1180)

судно на підводних крилах, судно із зануреними у воду крилами підкорпусом; створена під час руху несуча сила утримує корпус над поверхнею води, що значно зменшує опір. I

судно на повітряній подушці, судно, що рухається на малій висоті над поверхнею води або суші; утримується над нею завдяки повітряній подушці, утвореній надуванням повітря під днище судна, напр., через щілини, на його периметрі. I

судноплавні знаки, навігаційні знаки, що служать для позначення водних шляхів, а також суден, що по них ходять.

суднопластво, галузь народного господарства, що охоплює організацію і засоби транспорту на морях і внутрішніх водах: комерційне, пасажирське с. К

Судова Вишня (до 1545 Вишня), м. у Львівській обл., 6 тис. мшк.; підприємства легкої, харчової промисловості; перша згадка в 1230, магдебурзьке право 1368; батьківщина І. Вишньського.

суд присяжних, судовий процес, яким керує фаховий суддя, а рішення про вину й покарання приймає група громадян, покликаних до лави присяжних; с. п. застосовують у карних процесах, де звинуваченим загрожує серйозне покарання.

Суд Страшний, суд, який здійснив Ісус Христос над усім людством (над живими й померлими) під кінець світу в день свого повторного приходу; цей суд нищить у всій повноті Божу справедливість.

Суец, м. у Єгипті, порт на Червоному м., при виході до Суецького каналу; 388 тис. мшк.; безмитна зона; нафтоочисна, хім. промисловість; порт виходу для кораблів, що перевозять прочан до Мекки.

Суецька затока, відгалуження Червоного м., між Сінгапом і Спайським півостр.; довж. 325 км, шир. 15-46 км; гл. до 80 м; Суецький канал до Середземного м.; порт Суец (Єгипет).

Суецький канал, сполучає Середземне і Червоне м.; довж. 195 км, глиб. на водному шляху (без шлюзів) – 22 м; при виході Суец, при пн. – Порт-Саїд; переїзнення понад 400 млн. т щороку (пер. нафта та нафтопродукти, залізна руда, зерно). К

сузір'я, ділянка неба з умовно окресленими межами, визначена для приблизної орієнтації на небі; все небо поділяється на 88 с.; раніше – тільки характерні конфігурації груп зірок на небі.

Сузукі, японська фірма з в-ва мотоциклів; заснована 1909; з 1955 випускає також легкові автомобілі; Suzuki (SXR 750: чиста вага 166 кг; крива потужності двигуна має кілька помітних піків, двигун робить оберт, швидко добираючись до червоної зони.

суїдні, самогубство.

Сукарнопутрі Мегаваті, дочка Сукарно, з 1999 віце-президент Індонезії, після іммічменту президента Вахідя в липні 2001 стала президентом.

Сукарно Ходжі Ахмед, 1901-70, Індонезійський політик; 1945 проголосив незалежність Індонезії і став її президентом; 1965 співчував невдалому



путчеві прокомуністичних офіцерів; 1967 позбавлений президентства.

сувко, шерстяна або напівшерстяна тканина з повстяною застількою (фільцом) на поверхні; поділяється на грубе і тонке; для с. використовують усі види перелітень – гарнітурне, саржеве і сатинове.

сукот (кучки, свято наметів, свято курців), спочатку осіннє євр. свято збирання врожаю, пізніше відзначалось на пам'ять переходу євреїв через пустелю після виходу з Єгипту.

Сукре (General Suce), конституційна столиця Болівії, у Центр. Андах; 130 тис. мшк.; харчова, чинбарська, нафтопереробна промисловість; торговельний та туристичний центр; транспортний вузол; унів.; музеї; кафедральний собор XVI-XVIII ст., храми XVI-XVII ст., старовинні будинки.

Сукре (Suce), штат у Венесуелі, на узбережжі Карибського м.; 11,8 тис. км², 723 тис. мшк.; адміністративний центр Кумана; гористий; вирощування кави, какао бобів; свиарство; рибальство; родовища солі.

сукуленти, рослини-ксерофіти, здатні нагромаджувати воду в м'якисних стеблах або листках з товстою шкіркою, що допомагає їм пережити посушливий період; до с. належать кактуси, молочай, агаві, багато декоративних рослин; в Україні – очиток (заяча капуста).

Сулавесі (Целебес), о-в у Індонезії, у складі Вел. Зондських о-вів; 189 тис. км², 13,5 млн. мшк. (у т.ч. племена тораджа і бутісі); гористий (до 3455 м); виробка лісів; вирощування рису, кокосової пальми, мускатного дерева; видобуток руди і випалювання нікелю; гол. м. Уджунгпанданг. К

Сулейман Кануні (Великий, Пишний), 1495-1566, з династії Османів, тур. султан з 1520; приєднав до Османської ім-

Судноплавні океанські лінії



Суецький канал

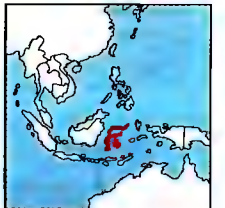

Сулавесі

Судно

вітрильне судно (кеч)



пасажирсько-автомобільний пором

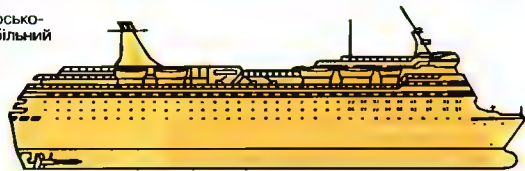

військовий корабель (фрегат)

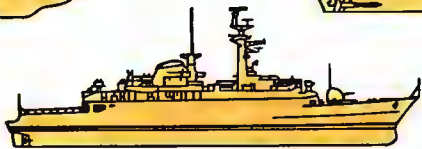

пасажирське судно



підводний човен



буксир



рибпромислове судно



танкер

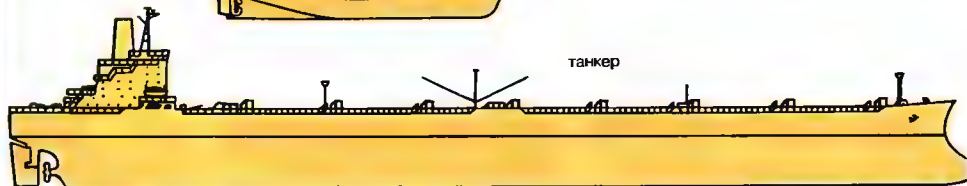

криголам

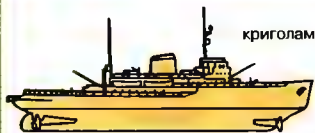

контейнерне судно

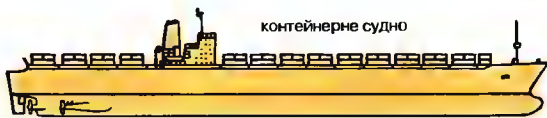

Спосіб руху: кораблі давнини

пирога



девньогіпетське судно

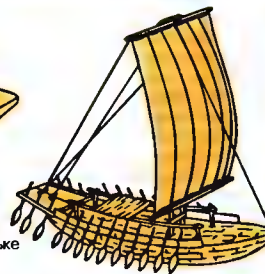

ґалеон (XV ст.)

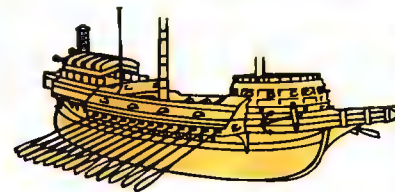

Спосіб руху: кораблі пізніших часів

колісний пароплав з допоміжним вітрильним приводом

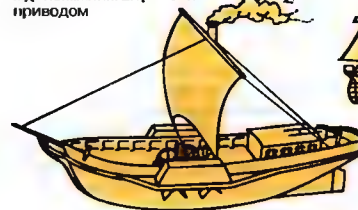

кліпер (XVIII ст.)

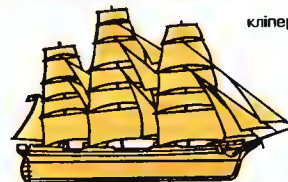

теплохід (велике пасажирське судно)



Спосіб руху: судна для відпочинку

весловий човен



вітрильна яхта



моторний човен

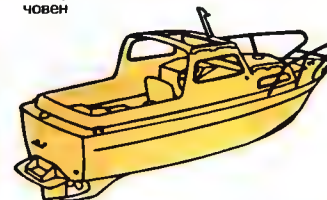

підпльовне судно



ґлісер



судно на підводних крилах



судно на повітряній подушці



перлі землі в Європі, на Бл. Сх. і в Пн. Африці: за його правління імперія досягла апогею могутності; провів реформи права, адміністрації, армії та фінансів, за що названий Кануні (*законодавець*); меценат мистецтва і архітектури; на внутрішню політику С. К. мала певний вплив його дружина Роксолана.

Сулима Іван, ?-1635, гетьман реєстрових запорозьких козаків; учасник козацьких походів проти турків і кримських татар 1621, 1628, 1633; відзначений золотою медаллю папи Павла V; 1628 вперше згадується як козацький гетьман; 1635 на чолі козацького (не-реєстрового) війська, зруйнував щойно збудовану пол. фортецю Кодак на Дніпрі, знищив її нім. (найманій) загін; 1635 частиною реєстрової старшини переданий пол. уряду; страчений (четвертований) разом з ін. керівниками повстання у Варшаві.

Сулія (Zulia), штат у Венесуелі, на узбережжі оз. Маракайбо та Карибського м.; 63,1 тис. км², 2,4 млн. мшк.; адміністративний центр Маракайбо; низовинно-гористий; один з найважливіших у світі регіонів видобутку нафти; сільське господарство (банани, цукрова тростина, тваринництво); харчова, нафтохім. промисловість.

Сулла, 138-78 до н.е., рим. полководець і політик; оптимат; у громадянській війні з Марієм нещадно розправився з противниками (проскрипції); з 82 до н.е. – диктатор; провів реформи на користь сенату; у 79 до н.е. слав повновання і відійшов від політичного життя.

султан, титул мусульманського правителя, вживаний у багатьох мусульманських країнах, зокр., до правителів Османської імперії.

Сулу море, у Тихоокеан. між Філіппінами та о-вом Калімантан; 348 тис. км²; гл. до 5576 м; на дні – землетруси; коралові рифи; рибальство; порти: Ілоїло, Замбоанга (Філіппіни), Сандакан (Малайзія).

сульфаніламід, синтетичні органічні сполуки, що містять сульфаніламідну групу антибактерійної дії; поступово виходять з ужитку як малоефективні чи токсичні ліки, поступаючи швидкодійним та ефективнішим антибіотикам.

сульфат барію, BaSO₄, неорганічна сполука, біла кристалічна речовина, погано розчиняється у воді; застосовується, напр., як контрастна речовина при рентгенівському обстеженні шлунко-

во-кишкового тракту, як пігмент у в-ві фарб та наповнювачу у в-ві пластмас.

сульфати, солі та ефіри сірчаної кислоти; солі – кристалічні речовини широкого спектра застосування, напр., як шпунтні добрива (гол. чиним с. амонію, (NH₄)₂SO₄, с. калію, K₂SO₄), як пігменти для виготовлення фарб та наповнювачі при в-ві гуми, паперу (с. барію, BaSO₄), в медицині – с. магнію (гірка сіль) і с. калію (глауберова сіль); ефіри – найчастіше сиропоподібні рідини, найважливіші с. метилу і с. етилу застосовують при органічному синтезі.

сульфіди, хім. сполуки сірки з ін. елементами; с. металів є солями сірководневої кислоти, H₂S; кристалічні речовини, найчастіше з певним забарвленням; існують у природному стані як руди металів, напр., пірит FeS₂; синтетичні с. застосовують як пігменти, напр., с. цинку, ZnS; с. неметалів – напр. дисульфід вуглецю, CS₂ – рідина, що використовується як розчинник.

сума, результат → додавання (1).

Суматра, о-в у складі Вел. Зондських о-вів, другий за розмірами в Індонезії; 425 тис. км², 40,1 млн. мшк. (ачини, батаки, мінгкабау); у сх. частині заболочена низовина, вздовж зх. узбережжя г. Барісан (вис. до 3805 м – діючий вулкан Керінчі); численні ріки, вел. оз. Тоба; бл. 60% ліси; плантації каучуконосів, олійної та кокосової пальми; видобуток нафти і природного газу, кам'яного вугілля, золота, срібла; гол. м.: Медач і Палембанг; морські порти Белаван і Думай. К

сумах, декоративне дерево або куц рідини сумахових, поширене в зонах помірного й теплого клімату; квітки дрібні, зеленкуваті, зібрані в довгі волоті; с. дубильний – цінна дубильна, фарбувальна та лікарська рослина; с. отруйний – сланкий парковий куц – д. отруйна рослина, листки спричиняють опік.

Суми, обл. центр України; 301 тис. мшк., дорожній вузол, аеропорт; металургійна, хім., харчова, легка промисловість; 3 вузи, театри, музеї; Воскресенська (1702) та Іллінська церкви (1851). Спасо-Преображенський собор (1776-88); засновані 1652.

суми, в середньовіччя схоластичні підручники, які містили сукупність знань з певної обл.; найвідоміші: філософська с. і теологічна с. Томи з Аквіну.

сумі е, японський олійний живопис.

сумісність, узгодження параметрів комп'ютерів, комп'ютерних носіїв даних або програм, завдяки якому (незважа-

ючи на різне походження) вони можуть взаємодіяти чи замінятися один одного; 2 комп'ютери сумісні, якщо вони можуть виконувати ті ж самі програми.

сумо, японський національний вид спорту, рукопашна боротьба, в якій необхідно виштовхати суперника за межі мату або перекинути його; борці вирізняються значною масою тіла (навіть понад 200 кг).

Сумська Наталія В'ячеславівна, нар. 1956, укр. актриса; сестра Ольги С.; Національний академічний укр. драматичний театр; ролі у виставах (*Енеїда*, *Блез*); ролі у фільмах (*Для домашнього вогнища*, *Наталка Полтавка*, *Закон*).

Сумська Ольга В'ячеславівна, нар. 1966, укр. актриса; сестра Наталії С.; Національний академічний театр рос. драми; ролі у виставах (*Криваве весілля*, *Знищення до замка*); у фільмах (*Голос тріти*, *Пастка*, *Декамерон*, *Спокуси під Марка Аврелія*, *Роксолана*); Шевченківська премія 1996.

Сумцов Микола, 1854-1922, укр. фольклорист, етнограф, літературознавець; чл.-кор. Петербурзької АН, чл. НТШ, АН України, Чеської АНМ, проф. та завідувач Етнографічним музеєм при Харківському унів.; 1897-1919 гол. Харківського історико-філологічного товариства, 1905 виступав на захист укр. національної культури; 1907 вперше в Рос. імперії прочитав лекцію укр. мовою; бл. 800 наукових праць, у т.ч. *До історії пд.-руських весільних обрядів*, *Хліб в обрядах і піснях*, *Наукове вивчення колядок і щедривок*, *Писанки*, *Наричи народного побуту*, *Сучасна малоросійська етнографія*, т.1-2, *Діачі укр. фольклору* та ін.

сумчасті, назва групи із класу ссавців; найпримітивніші з існуючих; маліята народжуються недорозвиненими та довгий час доношуються у виводковій сумці матері; бл. 280 видів; до с. належать дідельфі, кенгуру, коали, вомбати. 1

Сунгарі, ріка в Китаї, притока Амуру, довж. 1840 км, басейн 546 тис. км²; витoki на схилах вулкану Пекту-сан; протікає через Маньчжурську низ.

сунці, багаторічна трав'яниста рослина родини розових з довгими повзучими пагонами (вусами); поширені в Європі та Пн. Америці; в Україні 4 дикорослі види і 3 культурні, що їх неправильно називають полуницями; лікарська рослина. 1

сунна, в ісламі традиція (вчинки і висловлювання) Мугаммада, зафіксована у формі оповідей (хадис); збірки хадисів визнаються суннітами за друге (поряд з *Кораном*) джерело віри та основ мусульманського права.

сунніти, ортодоксальні мусульмани, для яких традиція Мугаммада (його вчинки і висловлювання, зафіксовані в хадисах – *сунна*) є рівною *Коранові* підставою віри та ісламського права; становлять більшість мусульман; на противагу шиїтам не визнають божественного воскресіння халіфа Алі.

Сунь Ятсен (Sun Yat Sen), 1866-1925, китайський політик; лідер китайської революції 1911-13 і перший президент Китаю; засновник Гоміндану.

супервайзер, наглядач, людина, яка організовує роботу, стежачи за ретельністю, послідовністю та правильністю її виконання з метою дотримання єдиної програми усіма виконавцями; програ-



Сунці лісові

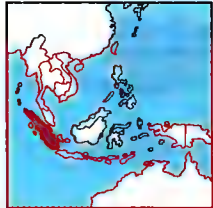

Суматра

Сумчасті
Розміщення, види
та розмноження



Сурдут



Суринам
163 тис. км²
0,4 млн. мешк. (2001)
3 мшк. на км²
Столиця: Парамарибо
Державна мова:
голландська
Грошова одиниця:
суринамський гульден

ма, що керує організацією багатопрограмного режиму роботи комп'ютера.
суперекслібрис: 1) знак власника книжки (напр., герб власника), найчастіше декоративний (напр., рельєфний, вишитий або на металевій пластинці), вміщений на зовнішній стороні оправи; використовувався з середини XV ст.; вийшов з ужитку в XIX ст.; 2) наклейка з бібліотечним шрифтом, вміщеним на зовнішній стороні обкладинки книжки.

суперечність, в логіці відношення між двома судженнями (чи іменами), з яких одне є запереченням ін.; система чи теорія є суперечливою, якщо влючає хоча б одну пару суперечливих суджень.

суперфосфати, фосфорні мінеральні добрива, складаються із суміші гідрофосфату кальцію і гіпсу; промислово в-во у багатьох різновидах.

супліддя, скупчення плодів на пагоні (напр., у шовковиці), які іноді зростаються (як у ананаса); с. утворюється з судвіття.

сурпорт, пристосування різального верстата; переміщується разом із закріпленими на ньому інструментами відносно оброблюваної деталі.

сурпапорт, плита над дверима, декорована живописом або рельєфом, часто декоративним обрамленням.

сурреалізм, геометричний напрямок у абстрактному мистецтві, виник бл. 1913 з ініціативи К. Малевича; гол. положенням була теза про супремацію (вивищення) чистого відчуття у мистецтві, а її реалізацією – абстрактні композиції, укладені з простих геометричних форм, спочатку плоских і статичних, пізніше таких, що передавали простір і рух, а також тривимірних (т.зв. архітектони й планіти).

сурресія, генетичні процеси, що відбуваються у клітинах і призводять до ліквідації або послаблення наслідків мутації або зменшення чи ліквідації здатності клітин продукувати антитіла під впливом чужорідного антигенного тіла (імуносупресія).

сурресивий, гени, здатні ліквідувати фенотиповий (фенотип) ефект мутацій в ін. генах.

Сурр (у давнину Тир, Тір), м. у Лівані, на узбережжі Середземного м.; 25 тис. мешк.; туристичний центр. Одне з найбільших міст-держав Фінікії; його мешканці засновували численні торговельні поселення у басейні Середземного м. (у т.ч. Карфаген); у VII н.е. здобутий арабами; 1124-1291 у руках хрестоносців,

від XVI ст. у складі Османської імперії, цілковито втратив значення.

Сурабая, м. у Індонезії, на о-ві Ява; 2,5 млн. мешк.; друге після Джакарти м. й морський порт (Танджунгперак) країни; корабельна, харчова, легка, хім. промисловість, 2 унів.; міжнародний аеропорт.

Суракарта (Соло), м. в Індонезії, на о-ві Ява; 504 тис. мешк.; центр яванської культури; харчова, текстильна (в-во батика) промисловість, мистецькі ремесла; академія красних мистецтв.

Сурбаран (Zurbaran) Франсіско де, 1598-1622, ісп. маляр; один з гол. представників ісп. бароко; придворний художник Філіппа IV; картина на релігійні (пер. сцени з життя святих), міфологічні, історичні, побутові теми, натюрморти.

сургуч, легкоплавка суміш смол (напр., шелаку), розчинника (напр., скипидару) і наповнювача (напр., гіпсу) здомішкою пігментів; застосовується гол. чин. для опечатування поштових пошток.
сурдут (сюртук), одяг для візитів, у вжитку в XIX – на поч. XX ст.; різновид довгого піджака. I

сурж, побутова назва пігментів: окису свинцю, Pb₃O₄ – свинцевий с. (застосовують для виготовлення антикорозійних фарб), окису заліза, Fe₂O₃ – залізний с. (використовують у лакофарбових матеріалах).

Сурнама (Surname), держава у Пд. Америці, на узбережжі Атлантичного ок. На пн. низовинах, на пд. пасма гір Гвіанського плоскогір'я; клімат вологий, тропічний на пн. і субтропічний на пд; тропічний ліс (92% території), мангрові хащі. Індуси 33%, креоли 35%, індонезійці, чорношкірі, інданці; послдовники індуїзму, католики, мусульмани; гол. міста: Ньєв-Ніккері, Мерзорх. Основу економіки складає експлуатація бокситів, виплавка алюмінію, харчова промисловість; вирощування рису, цукрової тростини, бананів, цитрусових, олійної пальми, какао бобів; тваринництво; експлуатація лісів; рибальство. Історія. Територія заселена інданцями, від кінця XVI ст. голландська колонізація; від 1815 голландська колонія (Голландська Гвіана); від 1954 автономна територія Нідерландів, від 1975 незалежна держава. К

сурма, Sb, хім. елемент з атомним числом 51; напівметал; найстійкішою алотропною формою є с. металічна – сріблясто-білий крихкий метал з густиною 6,69 г/см³; сполуки сурми з металами, антимоніди, застосовуються в

мікроелектроніці; найбагатшою на с. рудою є антимоніт; с. використовується гол. чин. як складова частина сплавів; деякі сполуки сурми були відомі ще в стародавні часи. Т

суело винограде, сік, вичавлений з винограду або ін. фруктів; використовується для в-ва вин та соків.

суспільна антропологія, раніше називалася соціологією первісних суспільств; наука, яка займається зв'язком між суспільними фактами і явищами культури; проводить дослідження систем спорідненості, влади, господарства, релігії, функцій ритуалів і магії, а також перебігом процесів суспільних змін; є брит. відповідником амер. культурної антропології і континентально-європ. етнології.

суспільна свідомість, одна з гол. категорій марксистської філософії, складає сукупність характерних для певного суспільства рівнів і форм духовного життя; протилежність суспільному буттю; у звичайному значенні – сукупність ідей, поглядів, вірувань, думок, які характерні для духовного життя певного суспільства.

суспільне життя тварин, явище суспільних зв'язків між особинами, які живуть у грумах; найпростіше – родильні групи, посередні – колонії різного ступеня організації (як-от: колонії комах); у с. ж. т. поряд із різного роду залежностями поміж особинами певної групи (часто виникають на ґрунті суспільної ієрархії певної групи), виявляються також залежності від території існування групи (т.з. територіалізм), яка захищається від особин ін. груп.

суспільне повчання Церкви, наука, що займається моральним і релігійним аспектом соціального, економічного й політичного життя; спирається на християнську концепцію людщини й суспільства; становить доктринальну цілість, яка складається із: суспільного повчання Церкви (церковні документи) й католицького суспільного повчання (теоретична рефлексія); наука, якою займається пер. католицизм.

суспільний розвиток: 1) в соціальній філософії безперервний процес істотних, необхідних і незворотних суспільних змін, які мають визначитися внутрішніми законами розвитку історичного процесу; 2) у звичайному розумінні – сукупність суспільних змін.

суспільні класи: 1) в марксистській соціології – великі групи людей, які відрізняються між собою за такими ознака-

ми: власність на засоби в-ва, роль в організації праці, спосіб отримання матеріальних цінностей; 2) у широкому розумінні – великі і достатньо стійкі групи людей в соціальній ієрархії.

суспільство, у звичайному розумінні – сукупність мешканців певної країни; організована соціальна спільнота, яка характеризується доволі високим ступенем єдності, почуттям своєї відмінності від ін. спільнот такого роду, існує достатньо висока інтенсивність взаємного впливу між її членами, поєднаними між собою подібністю умов життя, поділом праці, нормами поведінки.

суспільство альгервативне, пропагуване послдовниками контркультури бачення організації суспільства, вільного від примусу, яке дає кожній особі можливість самореалізації та повної автентичності.

суспільство відкрите, за К. Поппером, суспільство, в якому панує свобода думки, переконань і дій; протилежність закритого суспільства, ос. при тоталітарному устрої.

суспільство громадянське, суспільство, в якому втручанням політичної влади у життя громадян обмежене до мінімуму; громадяни з власної ініціативи створюють форми економічного, соціального та культурного життя, що відповідають їхнім потребам.

суспільство масове, визначення суспільства пасивних споживачів, яке характеризується централізацією та бюрократизацією управління, а також комерціалізованою масовою культурою.

сутінки, освітлення небя після заходу Сонця розсіяним у атмосфері світлом.

Сутківці, с. у Хмельницькій обл.; 2 тис. мешк.; Покровська церква-фортеця (XIV-XV ст.), руїни замку (XIV-XVII ст.).

сутність (есенція), філософське поняття, комплекс істотних внутрішніх рис і зв'язків, структур, вирішальних для природи певної речі, які визначають, що ця річ є саме тією, а не ін. (с. речі).

Суфавуонг принц, 1908-95, лаосський політик; один з організаторів Патет Лао; після здобуття 1975 влади комуністами президент (до 1986).

суфізм (тасавуф), напрямок в ісламі, витоки якого в аскетичному русі (VII/VIII ст.); послдовники с. (суфі) організувалися у братства; застосовували різні техніки (в т.ч. декламацію фрагментів Корану, танець), прагнули досягти стану екстазу, який дав би можливість поєднання з Богом.

Сурма
атомна маса 121,75;
густина 6,69 г/см³;
темп. пл.630,7 °C;
темп. кип.1750 °C

суфражистки, борці за виборчі права для жінок у 2-й полов. XIX і на поч. XX ст., пер. у Вел. Британії та США.

сузак (сайгак), вид антилопи, заселяє степи та напівпустелі Центр. Азії; вис. у холці бл. 75 см; ніс з характерним горбом; під загрозою вищивення.

Сузенко Віктор Васильович, 1941-98, укр. скульптор; пам'ятники в урочищі Бабин Яр у Києві, Т. Шевченкові в м. Актау (Казахстан); портрети Д. Яворницького, П. Вільського, О. Довженка; Шевченківська премія 1984.

Сузовієнко Петро (Суховий, Шамай, Ашпат-Мурза), ?-?, військовий писар укр. козаків, кошовий отаман Запорозької Січі, гетьман Правобережної України; 1668-69 при підтримці Кримського ханства боровся за гетьманський титул з П. Дорошенком. Зазнавши поразки, оселився у Криму.

суховій, спекотний, сухий пд., пд.-сх. і сх. вітер, який віє влітку в Україні, Пд. Росії і Казахстані; швидкість до 75 км/год; спричинює зріст температури повітря до 35-40°C і спад вологості; завдає вел. шкоди сільському господарству, ос. зерновим культурам.

сухогрузне судно, судно для перевезення сухих вантажів, які накипаються просто до трюму (вугілля, руда тощо).

сухожалок, нескорочувана частина попереднього м'яза, що прикріплює його до кістки; утворений з міцної сполучної волокнистої тканини; напр., Ахіллесів с. І

Сузой Павло Осипович, 1895-1975, рос. авіаконструктор; понад 50 конструкцій літаків, зокр. Су-2, штурмовик Су-6. Після війни розробив ряд надзвукових бойових машин.

Сухомлинський Василь Олександрович, 1918-70, видатний укр. педагог; дир. Павлівської середньої школи у Кіровоградській обл. (1947-70), чл.-кор. Академії педагогічних наук Росії та СРСР; гуманістичні концепції всебічного, заснованого на загальнолюдських вартостях і творчій праці, виховання дитини; праці з педагогіки (*Серце віддаю дітям*), прозові твори для дітей.

сухопутний вітральний спорт, різновид вітрального спорту, яким займаються на суходолі (напр., пляжі, пустельні території); використовуються колісні транспортні засоби, устатковані вітралом.

сухоцвіт → цмин.

Сузумі, м. у Грузії, столиця Абхазії, порт на Чорному м.: 122 тис. мешк.; харчова, легка промисловість; 2 вузи (унів.); ботанічний сад.

суцвіття, сукупність квіток з певним розташуванням на спільній осі (стеблі); нерозгалужений – просте с.; і розгалужений – складне с.; за розташуванням квіток на стеблі розрізняють с. китицеподібні, одностеблові (китиця, колос, початок, зонтик, голівка, щиток, кошичок, волоть) і с. розгалужені, багато-стеблові (розвилка, віяло, завійка). І

Суцясність, щомісячний журнал укр. суспільно-політичної думки та літератури; заснований 1961 у Нью-Йорку групою позапартійних ліберальних інтелектуалів, з 1991 в Україні.

сушені фрукти, в основному пд. рослин (родзинки, інжир, фініки, мигдаль), додаються до кексів та ін. солодкого печива; разом із горіхами є традиційними різдвяними ласощами.

Сушко Роман, 1894-1944, укр. військовий і політичний діяч; під час I Світової війни поручник Укр. січових стрільців, 1916-17 у рос. полоні, з 1918 споворганізатор і пізніше плк. Січових стрільців, командир дивізії; учасник війни за незалежність України 1917-21; один з організаторів УВО та її крайовий командант (1927-30); співтворець ОУН (1929); у 30-х на еміграції у Відні; під час вересневої кампанії 1939 очолював укр. легіон у нім. армії; 1939-41 провідник ОУН у Ген.-губернаторстві; після розколу ОУН (1940) на боці А. Мельника; убитий у Львові.

сфагновий мох, мох, який утворює густі зарості на торфовищах; гол. пагіне обмеженої довжини; бл. 200 видів; в Україні – понад 30.

сфалерит (цинкова обманка), мінерал, сульфід цинку; часто містить домішки мліза або кадмію; медово-жовтий, коричневий або чорний; найбагатша руда цинку; в Україні – Донбас, Закарпаття.

сфера, поверхня кулі.

сфінкс, у місцевості Стародавнього Єгипту зображення лежачого лева з головою людини (завійчий портретом володарки) або тварини (символу божества); пійнйдомішні с., викутий з монолітної скелі в Гізі.

Сфорца (Sforza), іт. родина (герцоги), що правила 1450-1535 в Мілані; заснована кондотьером Муццо Аттендолю (1369-1429) на прізвисько С. (сила, могутність).

сфратістика (сиглографія), допоміжна історична дисципліна, займається вивченням печаток як історичного джерела.

схизма, розрив особи з Церквою; організаційне відокремлення релігійної групи від попередньої церковної організації, пер. на підставі суспільно-політичних, національних, культурних розходжень, а не доктринальних (напр., с. сх. у християнстві – розкол між Сх. Церквою і Зх. Церквою); в сучасній теологічній мові уникають поняття с. і схизматик.

схизма західна, розкол у Зх. Церкві, що виник 1377, коли після періоду перебування у Авіньйоні (з 1305) папи повернулися до Риму, а частина кардиналів під впливом фр. ієрархії обрали антипапу, започаткувавши антипапство з осідком у Авіньйоні; закінчилася 1417, коли собор у Констанції обрав папою Мартина V.

схизма східна, розкол у християнстві (1054) на Сх. і Зх. Церкви; була наслідком розбіжностей щодо політичних

прагнень і відмінностей у культурних, правничих, доктринальних і літургійних традиціях між двома гол. осередками церковної влади: Константинополем і Римом; патріарх Константинополя Церуларій і папа Лев IX відлучили один одного від Церкви; наслідком с. с. було виникнення багатьох Православних Церков.

схил, нахилена частина піднятої або зрізанної форми місцевості від її підняття до вершини.

схил континентальний, підводний схил континенту, що спадає від шельфу до океанічної глибини. І

схилєння, в астрономії кутова відстань зірки на небесній сфері від небесного екватора. І

східне питання (східна справа), окреслення міжнародної політичної ситуації, викликані наміченим з кінця XVIII ст. розпадом Османської імперії та прагненням великих держав (що мали суперечливі інтереси) до поділу її території; з XIX ст. також боротьба за контроль над тур. протоками.

східні Церкви, збірна назва на означення християнських церков сх. обрядів: 1) дохалкідонські Церкви, що відділилися від загальної Церкви після Халкідонського собору 431; 2) православні Церкви, що виникли після сх. схизми 1054; 3) греко-католицькі Церкви.

Східно-Австралійська течія, тепла течія у пд. частині Тихого ок., відгалуження Пд. пасатної течії, протікає вздовж сх. берегів Австралії; 2-4 км/год.

Східноєвропейська низовина, одна з найбільших на Землі, від Вісли до Уралу і від Білого та Баренцевого м. до Карпат, Криму і Кавказу; протяжність з пн. на пд. 2500 км; із зх. на сх. 2000 км; середня вис. 170 м; до 28 м н.р.м.; у пд. частині вис. до 471 м; 60% належить до басейну Атлантичного ок. (Дніпро, Дон, Нямунас, Зх. Двіна, Печора), 40% (гол. чином басейн Волги) – простори внутрішнього відтоку; найбільші оз.: Ладозьке, Онезьке; перевага лісів; місце степів зайняли сільськогосподарські угіддя; залізи, нікелеві і мідні руди, вугілля, нафта і природний газ, кам'яна сіль, калійні солі, фосфорити.

Східно-Китайське море, частина Тихого ок., між Китаєм і о-вами Рюкю і Кюсю (Японія); 836 тис. км² (з Тайванською прот.); гл. до 2999 м; впадає р. Янцзи; рибальство; порти: Шанхай, Нанкін (Китай), Нагасакі, Сасебо (Японія).

Східно-Сибірське море, окраїне м. Пн. Льодовитого ок., б. пн.-сх. берегів Азії,



Сфінкс



Континентальний схил

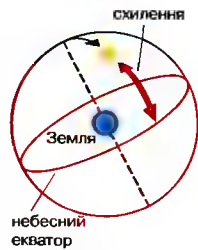

Схилєння небесного тіла

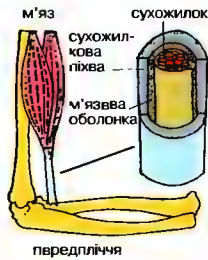
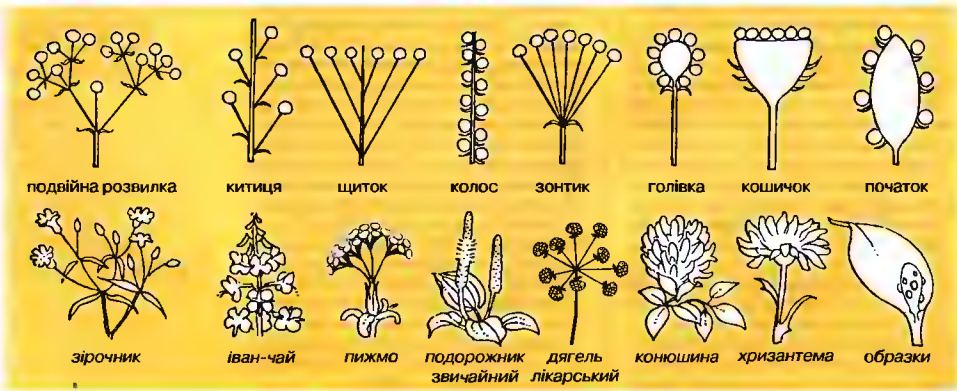
Сухожилок
Схематична будоваСуцвіття
Схематична будова
суцвіт'я і приклади
у рослинному світі

між Новосибірськими о-вами і о-вом Врангеля; 913 тис. км²; гл. до 915 м; впадають ріки: Коліма, Індігірка; порти: Певек, Амбарчик, Черський.

схоластика, період у середньовічній філософії, який охоплює напрямки, що піднімають проблему узгодження істини християнської віри з природним розумом, а також скрупульозним дотриманням принципів логіки в міркуваннях (Ансельм з Кентербері, шартрська школа, П. Абеляр, св. Тома з Аквіну).

схрещування організмів → гібридизація.

сцена, частина театру, місце гри акторів; складається з простору, видимого для глядачів (місце акторської гри) та невидимого, де знаходяться розміщені пристрої; протягом століть неодноразово змінювалася разом із будівлею театру, що відповідало змінам у драматургії та суспільних функціях театру.

сценічне оформлення: 1) мистецтво художнього оформлення простору сцени та театральної вистави; 2) візуальне оформлення театрального, телевізійного видовища та фільму, що охоплює художнє оформлення та освітлення, а також реквізит і костюми.

цидик аптечний (звичайний), пустельна ящірка, мешкає у Сахарі та в пустельній регіоні Чорного м.; довж. бл. 20 см; при небезпечі закручується у пісок.

сцинтиляція, світлові спалахи, які виникають під час проходження електрично заряджених частинок (напр., електронів, протонів) через певні речовини (напр., сірчаний цинк або сірчаний кадмій, активований сріблом), т.зв. сцинтилятори.

Сципіон Африканський Молодший, 185–129 до н.е., внук Сципіона Африканського Старшого, рим. полководець періоду III пунічної війни; закінчив війну з Карфагеном (звідси Африканський), зруйнувавши шість місто (146 до н.е.); противник аграрної реформи Туберія Гракха; поширював еліністичну культуру.

Сципіон Африканський Старший, 236–184 до н.е., рим. полководець часу II пунічної війни, батько Корнелії – матері Гракхів; переміг Ганнібала під Замою (202 до н.е.); названий Африканським; 199 – цензор; незважаючи на спротив сенату, багато років керував політикою Риму.

сцифомедузи, клас морських кишковопорожнинних; бл. 200 видів; у більшості життєвий цикл із чергуванням поколінь: безстатеве покоління – ослі полі-

пи і статеве – вільно плаваючі медузи; в Чорному м. поширені 3 види: коренерот, аурелія і моцернарія.

сциєнтизм, філософський погляд, згідно з яким істинне і обґрунтоване знання про дійсність можна одержати тільки через пізнання, оперте на досягнення природничих наук.

сциофіти → тиньолобні рослини.

Сьєна (Siena), м. у центр. Італії, в обл. Тоскана, на пд. від Флоренції; 60 тис. мешк.; кондитерська промисловість, великі мармурові кар'єри; унів., академія мистецтва та музики; туристичний центр світового значення; музеї; романсько-готичний кафедральний собор (XII–XIV ст.), ратуша – палаццо Комунале (XII–XIV ст.), готичні будівлі й палаци (у т.ч. Лоджа-дель-Мерканца, XV ст.); фортечні мури. Етруський центр. рим. колонія Сьєна Юлія; з 678 під владою лангобардів (єпископство), з 774 – франків; з XII ст. – міська комуна, у XIV–XV ст. – один з гол. центрів іт. Відродження (відомі школи живопису й скульптури); у XVI ст. – сеньйорія, з 1555 – під владою Медічі, у 1569 приєднана до Тоскани.

Сьєрра-Леоне, держава в Африці, на узбережжі Атлантичного океану. На зах. території низинна, на сх. височинно-гориста; клімат екваторіальний і субекваторіальний; екваторіальні ліси (аніщені), савани. Народи менде, темне; в осн. анімисти, мусульмани. Слаборозвинена сільськогосподарська країна (рис, маніок, кукурудза, олійна пальма, кава, какао-боби); експлуатація лісів; видобуток алмазів, залізних руд, бокситів; прибережне судноплавство: гол. порт Фрітаун. **Історія**. Від половини XV ст. порт проникнення, від XVI ст. англ.-фр. суперництво; від 2-ї половини XVIII ст. брит. колонізація; від 1808 колонія навколо м. Фрітаун, решта країни від 1896 протекторат; 1958 автономія; від 1961 незалежна держава (поєднання колонії і протекторату) в Брит. Співдружності; військові державні перевороти 1967 і 1968; від 1971 республіка; від 1978 однопартійна система. 1992 військовий переворот Валентина Мелвіна Страссера (1992–96); громадянська війна з Ліберії перейшла на територію С.-Л. 1995 конституція, що формально відновила багатопартійну систему. У 1996 військовий переворот Джулуса Маадо Біо. 1996 демократичні президентські вибори, на яких переміг Ахмад Теджана Каббах, результати виборів Революційний народний фронт (РНФ)

не визнав. 1997–98 військовий переворот на чолі з Джонні Полом Коромо, який створив Революційну раду збройних сил (РРЭС). Міжнародні сили (переважно з Нігерії) відсторонили Д. Корому від влади і повернули президента А.Т. Каабаха. РРЭС, об'єднавшись з РНФ, почала компанію терору проти громадянського населення. 1999 введено війська ООН; за роки протистояння країну покинула майже полов. населення. К

Сьєрра-Мадре, гірські хребти в Пд. Кордильєрах (Пн. Америка), що оточують Мексиканське нагір'я зі сх. – Східна С.-М. і зах. – Західна С.-М.; вис. до 4054 м (Пенья-Невада).

Сьєрра-Невада, гірське пасмо в Центр. Кордильєрах, в США; довж. 700 км, вис. до 4418 м (Вітні); р. Сакраменто, Сан-Хоакін; післяльодовикові озера; хвойні ліси (секвоя, псевдотуга, або дугласова пихта); родовища платини, золота, срібла, руд ванадію; туристичний район; національні парки: Йоселіт, Секвоя.

сьюгуя (сегун), в Японії спершу командувач імператорської армії, згодом титул військових диктаторів, у XII–XIX ст. фактичних примителів країни.

Сьюдад-Болівар (Ciudad Bolívar), м. у Венесуелі, над р. Оріноко, адміністративний центр штату Болівар; 252 тис. мешк.; деревообробна, харчова промисловість; прохідний для океанських кораблів порт; торговельний центр; шосейний вузол, аеропорт; унів.

Сьюдад-Гаяна (Ciudad Guayana), м. у Венесуелі (Болівар), над р. Оріноко; 524 тис. мешк.; гол. у країні центр чорної та кольорової (алюміній) металургії; гол. порт для вивозу залізної руди; аеропорт.

Сьюдад-Хуарес (Ciudad Juárez), м. у Мексиці (Чіуауа), на Ріо-Браво-дель-Норте, напроти м. Ель-Пасо у США; 800 тис. мешк.; центр промисловості, торгівлі та туризму; шосейний вузол; авіаційний та річковий порти.

сюзерен, у середньовічних ленних стосунках сеньйор, який стоїть на найвищому щаблі феодалної ієрархії в державі; монарх.

сюїта, інструментальна циклічна форма пер. із стилізованих танців; в часи бароко: аллемандра, куранта, сарабанда, жига (як головні танці) та ін. танцювальні частини (напр., менует, гавот) і петанцювальні (напр., прелюд, арія); в кінці XIX ст. с. творять з оперної та балетної музики.

сюрреалізм (надреалізм), напрямок у мистецтві, літературі та кіно; виник у Франції бл. 1920 (гол. теоретик А. Бретон), розквіт припадає на 30-ті ХХ ст.; створення видимості надреальної дійсності, яка поєднує риси яви й сну, перебуває поза логікою, доводами розуму, традиційними естетичними та моральними нормами; звернення до гротеску, чорного гумору, пародії; запровадження т.зв. автоматичного запису (écriture automatique) як точного переказу внутрішньої мови. І

Слійво, літературно-мистецький місячник, виходив у Києві 1913–14; проблеми укр. малярства, архітектури, театру, творчість народних майстрів; записи народних пісень, ноті, літературні твори, літературно-критичні статті.

Слямьнь (Slamen, Амю), м. на пд. сх. Китаю, порт б. Тайванської прот.; 470 тис. мешк., міська агломерація 1,2 млн.; електронна, рибна, машинобудівна промисловість, солдари; унів.; творить спеціальну економічну зону (закордонні інвестиції).

Сляк, р. в Україні та Польщі (у верхній течії по кордону); права притока Вісли; довж. 443 км; водосховища та гідроелектростанції; гол. м. на С.: Сянкі, Перемішль, Ярослав, Стальова Воля.

Сянган (англ. Hong Kong, китайське Xianggang), китайська територія, колишнє володіння Великої Британії, в Пд.-Китайському м.; 1 тис. км²; 6,1 млн. мешк. (1994); адміністративний центр м. Вікторія – зм. Цзюлуан творить один з портів комплексів Сх. Азії. Основа економіки – переробна промисловість (зокр., швейна, електронна, точної апаратури, хім.) і торгівля (експорт); фінансовий центр; виробування рису, овочівництво і садівництво; іноземний туризм. **Історія**. Під брит. панування переходив етапами: Тонконг (1842), Цзюлуан (1860), Нова Територія (1898) – 99-річна держава; 1997 територія колонії повернута Китаю.

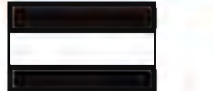
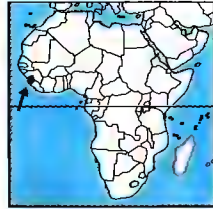

Сьєрра-Леоне
71,7 тис. км²
5,4 млн. мешк. (2001)
75 млн. на км²
Столиця: Фритаун
Державна мова: англ.
Грошова одиниця: леоне

Сюрреалізм
P. Mar'pít
L'invention collective



Т Т

Т, т двадцять третя літера укр. абетки, за конфігурацією відозмінена кирилична; позначає приголосний звук т; вимовляється *те*.

табака, порошкоподібний тютюн, гол. чином сорту Кентаккі, також із махорки; при втягуванні через ніс викликає пчихання; також давня назва льолькового тютюну.

Табачков Олег Павлович, нар. 1935, рос. актор; працює у МХАТ ім. А.П. Чехова; ролі у побутових фільмах (*Гамірний день*), екранізаціях літературних творів (*Війна і мир*, *Каштанка*, *Десять днів з життя І.І. Обломова*), комедіях (*Красень-мужчина*).

Табаско (Tabasco), штат у Мексиці, на узбережжі Мексиканської зат.; 25,3 тис. км², 1,5 млн. мешк.; адміністративний центр Вілья-Ермоса; низовинний; густа мережа річок; болота й озера; тропічні ліси (каучук); важливий регіон видобутку нафти та природного газу; нафтопереробка; вирощування бананів, цукрової тростини, какао бобів; тваринництво; гол. порт: Тампіко.

Табідзе Тіціан, 1895-1937, грузинський поет; чл. Грузинської АН; ліричні твори, інспіровані рос. та зах.-європ. символізмом; розстріляний під час великої чистки.

табір, укріплений обоз, утворений із з'єднаних розміщених у декілька рядів возів; також транспортні засоби з військовим забезпеченням.

таблійні, у стародавньому Римі репрезентативне приміщення, розташоване навпроти входу, за атрієм.

таблоїд, видання, що друкує переважно скандальні новини; бульварна газета.

табори (рос. *лагеря*), місця ув'язнення та примусової праці в СРСР, створювалися від 1918. 1922 їх підпорядковано органам безпеки; з 1930 ними керував ГУЛАГ; в'язні т. (кримінальні й політичні) працювали, зокр., в шахтах, на будівництві залізниць, каналів, лісорозробках; до найбільших і найважчих належали т. Дальстрою (Далекосхідні Будови) над Охотським м. в басейні Коліми; вважається, що через т. пройшло від кількох надцяти до кількох десяти млн. осіб; після 1953 к-ть т. поступово зменшувалася, а пануючий у них режим пом'якшувався; у 60-80 т. для політичних в'язнів концентрувалися переважно в Мордовії.

табу, у племенних релігіях, зокр. народів Океанії, заборона контакту з певними особами й предметами та заборона виконувати певні дії; порушення т. загрожує покаранням надприродних сил.

табула раза (tabula rasa), чиста, незаписана дошка, порожня сторінка; у філософії – термін сенсуалізму, який означає первісний стан свідомості людини, котрій не вистачає знань через брак чуттєвого досвіду.

табулатура, збірка сольних інструментальних творів у XV-XVII ст., записаних спеціальною системою знаків (літери, цифри, знаки мензуральної нотації і т.д.).

табурет, тип меблів для сидіння, без спинки і поруччя; у вжитку з XVI ст.; численні різновиди. |

Таверський міст, зведений 1894 королевою Вікторією; розвідний міст з готичними вежами – найкрасивіший на Темзі; у вежах знаходяться парові механізми вікторіанської епохи для розведення мосту.

Тавіані (Taviani), брати: Паоло, нар. 1931 і Вітторіо, нар. 1929, іт. сценаристи і режисери; суспільно-політичні, історичні і сучасні драми *У святого Михайла був півень*, *Луї*, *Ніч святого Лаврентія*, *Доброго ранку*, *Вавилоні*, *Вибіркова спорідненість*; 1977 *Золота пальмова гілка* кінофестивалю у Канні за фільм-притчу *Балько-господар*.

таволга (спірея), декоративний кущ з родини розових; зона помірного клімату пн. півкулі; в Україні 17 видів, з них 10 культивують як декоративні; квітки дрібнієнькі, зібрані у суцвіття, білі, рожеві, червоні; вважається, що т. підвищує любовну енергію. |

таври, народ, що мешкав у пд. частині Криму в I тис. до н.е.; від т. походить давня назва пд. Криму – Таврія; перші відомості про т. у Геродота (V ст. до н.е.); у II ст. до н.е. підпали під владу Понтійського царства; до IV ст. н.е. асимілювалися з аланами, готами та іншими племенами.

Таврійськ, місто у Херсонській області, порт на Каховському водосховищі; 12,3 тис. мешк.; залізнична станція (Каховка); завод залізобетонних конструкцій; поблизу т. початок гол. дільниці Пн.-Кримського каналу.

Таврія, історична назва Кримського півост.; походить від назви племені таври; у XIX – на поч. XX Т. називали тільки Таврійську губернію, створену 1802 (центр м. Сімферополь).

тавтологія, в логіці судження, правильність якого гарантована самою його структурою (узгодженням його з правилами, прийнятими у певній мові) і не вимагає досліджень; зазвичай – судження, яке повторює те, що вже було сказане; визначення, яке не привносить нічого нового.

тагетес → чорнобривці.

тагали, народ на Філіппінах (Пд. Лузон, о-в Міндоро); бл. 13 млн.; мова тагальська.

Тагор (Tagore) Рабіндранат (пс. Р. Тхакура), 1861-1941, індійський поет, філософ, писав мовою бенгалі; відомий також як композитор і художник; збірки поезій (*Жертвові пісні*), численні новели, романи, драми; Нобелівська премія 1913.

Тадж Махал, мавзолей султана Шах-Джаханна і його дружини Мумтаз-Махал; споруджений 1630-53 на р. Джама на м. Агра в Індії; висота платформи 74 м, 4 мінарети, найвідоміша пам'ятка мусульманського мистецтва Індії. |

Таджикистан (Точикистон, Республіка Таджикистан), держава у Середній Азії,

поділяється на 3 області, до складу Т. входить Верхньобадахшанська автономна обл. Понад 90% території займають гори (вис. до 7495 м на Памірі); пн. частина у Ферганській долині; гол. р.: Сирдар'я, Амудар'я (прикордонна) з Вахшем; льодовики, найбільший Федченка; пустелі й степи, високігірні луки; природні катастрофи (повені, грязеві лавини). Таджики 62%, узбеки 24%, росіяни 8% та ін. Більшість віруючих – мусульмани; міське населення 31%; гол. м.: Душанбе (столиця), Ходжент. Країна зруйнована громадянською війною, реформа економіки на початковій стадії; імпортує палива; вирощування бавовни, зернових, овочів, винограду, фруктів, льону, сезаму, герані; розведення овець, худоби, коней, яків, шовкопряда; видобуток рудколюрових металів, золота; харчова, машинобудівна, металургійна, хім. промисловість, виплавка алюмінію; в-во кілометрів; гол. дороги через перевал Анозоб (3372 м) та Акбайтал (4655 м). | **Історія**. У давнину частина Бактриї та Согдіани, найвищий розвиток у Кушанській державі; у 2-й полов. VII ст. завойований арабами, поширення ісламу; у IX-X ст. під владою перської династії Саманідів; у XIII і XIV ст. опанована монголами; з XVI ст. у Бухарському ханстві, 1868 приєднано до Росії. У 1918 під рад. владою, 1918-23 громадянська війна (до 1926 діють басмачі); з 1924 Таджики АРСР у складі Узбецької РСР, з 1929 окрема республіка у складі СРСР; 1991 декларація про незалежність, заборона діяльності та націоналізація майна комуністичної партії, вступ до СНД; 1992 розпочалася громадянська війна між ісламською опозицією та колишніми комуністами, які й далі пере-



Таволга звіробоелиста

Тадж Махал

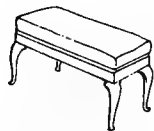

Табурет

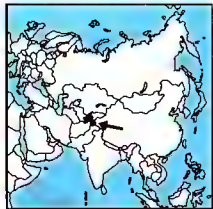

Таджикистан
143,1 тис. км²
6,6 млн. мшк. (2001)
46 мшк. на км²
Столиця: Душанбе
Державна мова:
таджицька
Грошова одиниця:
сомоні

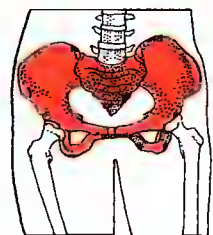

Таз

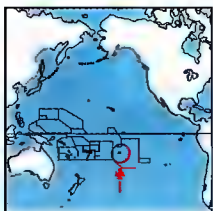

Тайті

бували при владі: перемир'я (за участі ООН та СНД), за дотриманням якого стежать військові контингенти країн СНД (пер. рос. та узбецькі); мусульманська опозиція здійснює військові операції з баз на території Афганістану; мирні переговори між опозицією та урядом при посередництві рос. дипломатів. З 1992 президент Імомалі Рахмонов. К

таджицька мова, належить до іранських; державна мова у Таджикистані, поширена також у країнах Середньої Азії та Афганістані, близька до перської мови; алфавіт на основі араб. письма, теп. також на основі кирилиці.

ТАЕД (тетраацетилендіамін), органічна сполука з групи амінів; додають до пральних засобів як активатор розкладу перборату натрію (хім. відбілювач) – порошок, які містять ТАЕД, відзначаються здатністю розкладати забруднюючі речовини, що піддаються окисленню, вже при темп. 40–60°C (без ТАЕД – при темп. понад 70°C).

таз, частина скелета хребетних; складається з двох тазових кісток, крижів та куприкової кістки. І

Тайланд (Prathet Thai, Королівство Тайланд), держава в Азії, на Індокитайському півостр. та півостр. Малакка, на узбережжі Андаманського м. та Сіамської зат. У центр. частині алювіальна низ. р. Менам, на пд. сх. щитоварівна Корат, на пн. і зх. гори; узбережжя порізане, численні о-ви та коралові рифи; клімат тропічний мусонний, на пд. тропічний вологий; гол. р. Менам; мусонні й вологі тропічні ліси, савана на рівнині Корат. Тайці (53% населення), лаотайці, китайці, малайці; державна релігія буддизм; у містах 18% населення; гол. м. Бангкок. Країна, що розвивається, із стрімкими темпами економічного зростання. Електронна, текстильна, швейна, автомобільна промисловість переважно зосереджена у столиці; видобуток свинцевої руди; ремесла (біжутерія). Вирощування рису, маніоки, каучуконосів, цукрової тростини; свилярство; рибальство. Автомобільний, водний транспорт. Іноземний туризм (Бангкок, пляжі півостр. Малакка). Один із провідних світових експортерів електронних компонентів, рису, тютюну (маніокового борошна), каучуку й свинцю. *Історія*. Тайське кор. Алоттгау, у якому правила династія Чакрі, у 80-х XVIII ст. взяло назву Сіам; незважаючи на територіальні втрати на користь Великої Британії та Франції, яких Сіам зазнав у XIX ст., він

утримав незалежність; внаслід. безкровного державного перевороту 1932 став конституційною монархією; 1939 зміна назви держави на Т.; під час II Світової війни у союзі з Японією; 1954–77 чл. СЕАТО; починаючи від 80-х, стрімкий економічний розвиток; з 1946 Т. править Рама IX (Пумпін Адульдет); вирішальним чинником влади залишається вплив армії. З 1997 поглиблення економічної кризи, девальвація валюти через необхідність виплати державного боргу і скорочення експортних валютних надходжень; хвиля антиурядових демонстрацій у Бангкоку; політична криза в країні. 1998 продовження економічного спаду і девальвації (50%). З 2001 прем'єр-міністр Тхаксін Шінаватра. К

тайтваста, видимі знаки милості Божої, через які людина стає учасником Божого життя; т. в словлюють віру і починаються до П'єростання; католицизм і православ'я визнають 7 т.: хрищення, миропомазання, Євхаристія, спокута, священство, шлюб, помазання хворих; протестантизм визнає 2 т. – хрищення й Євхаристію.

Тайров Олександр Якович, 1885–1950, рос. режисер; 1914 заснував *Камерний театр* у Москві; режисер т.зв. умовного театру, противник натуралізму в театрі; прихильник окремішності театрального мистецтва; інсценізації *Саломеї* О. Вайлди, *Тригрошевої опери* Б. Брехта, *Адрієни Лексюрер* Е. Скріба, *Федри* Ж. Расіна.

Тайті, найбільший о-в у Фр. Полінезії, в архіпелазі о-вів Товариства; 1042 км², 116 тис. мшк.; гористий (вис. до 2241 м), оточений кораловими рифами; центр міжнародного туризму; гол. м. Палеете (адміністративний центр). К

тай, народ, який проживає гол. чин. в Тайланді, бл. 30 млн., мова тай.

Тайбей (Taipei), столиця Тайваню, порт б. Тайванської прот.; міська агломерація 2,7 млн. мшк.; великий сучасний промисловий (електронна, машинобудівна, металургійна, автомобільна галузі) і торговий (світові комп'ютерні виставки) центр; біржа, банки; комунікаційний вузол; унів.; неподалік Т. (Сінхуа) науково-дослідний центр, штаб-квартири численних місцевих і закордонних фірм.

тай-брек, спосіб скороченого розіграшу сету в тенісі (або партії у волейболі) при рівній кількості виграних геймів, ск., при рахунку 6:6 кожний виграний м'яч приносить очко; виграв

спортсмен, який перший отримає 7 очків (при 2 очках переваги); у волейболі розігрується при рахунку партії 2:2.

Тайванська протока, між Китаєм та о-вом Тайвань; довж. 360 км, шир. 130–250 км; гл. 60–110 м; сполучає Сх.-Китайське м. з Пд.-Китайським; о-в Пенхуледао (Пескадорські о-ви); порти: Сямень (Амої), Фучжоу, Гаосюн.

Тайвань (Taiwan), держава в Азії, на о-ві Т. (порт. Формоза) і прилеглих о-вах; формально китайська провінція, фактично – незалежна від КНР країна. Гористо-височинна, на зх. низинна; землетруси: тропічний вологий, мусонний клімат; тайфуни; бл. 50% території – ліси. Китайці (97%) і гаошань (малайського походження); буддизм, даосизм, конфуціанство. Нова індустріальна країна з високою динамікою розвитку; основою економіки є послуги (зокр. закордонна торгівля) і промисловість (комп'ютери, калькулятори, машинобудування, текстиль, штучні матеріали, взуття, іграшки); високотехнологічне землеробство (рис, цукрова тростина, цитрусові); розведення свиней, шовкопрядів); суднобудування каботажне і морське; гол. порти: Цзилун, Гаосюн, Історія. 1683 приєднаний до Китаю; 1895–1945 під владою Японії; від 1949 місце перебування куомінтантавського уряду Китайської Республіки, витісненого комуністами з континентального Китаю; до 1971 Т. представляв Китай в ООН; у 70-х уряд Т. втратив дипломатичне визнання більшості держав (1979 США); 1947–1975 президент Китайської республіки Чан-Кай-Ши; після його смерті президент 1975–88 його син Цзян Цзіньго, під керівництвом якого Т. став сучасною, промислово розвиненою країною. Від 1987 лібералізація правління Гоміндану, зокр., легалізація діяльності опозиційних партій; на межі 80–90-х інтенсивний розвиток економічних і туристичних контактів з КНР. 1992 перші багатопартійні вибори; 1988–2000 президент і лідер Гоміндану Лі Денхуаї. 2000 в результаті виборів влада перейшла до Демократичної прогресивної партії, Чень Шуйбїнь став президентом; парламент відмінив заборону на прямі зв'язки з КНР. К

тайга, хвойні ліси помірного клімату пн. півкулі; поширена в Канаді та Євразії (сібірська т.)

Тайлор (Tylor) Едвард Бенет, 1832–1917, брит. соціальний антрополог, релігієзнавець; проф. унів. в Оксфорді, чл. Ко-

ролівського товариства в Лондоні, співзасновник еволюціоністської школи в історії культури і релігії, автор теорії анімізму; *Первісна культура*.

Тайм (Time), амер. ілюстрований тижневик, заснований 1923, видається у Нью-Йорку; присвячений політичній, суспільній, культурній тематиці; наклад понад 4 млн. примірників (1995); міжнародні видання.

Таймазов Тимур Борисович, нар. 1970, укр. спортсмен (важка атлетика); олімпійський чемпіон 1996, бронзовий призер 1992, чемпіон світу 1993, 1994, чемпіон Європи 1992, 1993.

таймер, прилад для вимірювання відривків часу; на відміну від годинника, працює тільки під час вимірювання і може запускатися і зупинятися натисканням кнопки, напр., секундомір.

Таймз (Times), брит. журнал, видається з 1785 в Лондоні; до 1788 під назвою *Дейлі Юніверсал Реджистер* (The Daily Universal Register); політично незалежний, помірювано консервативний.

Таймир (Таймыр), найдалі висунутий на пн. півостр. Азії, в Росії; бл. 400 тис. км²; низинний, в середній частині є Бірранга (вис. до 1146 м); численні озера; тундрові ландшафти; найбільша в Росії популяція пн. оленя.

Таймирський (Долгано-Ненецький) автономний округ, в аз. частині Росії (Красноярський край), за польярним колом; 862,1 тис. км², 53 тис. мшк.; адміністративний центр Дудінка; росіяни 67%, долани 9%, ненці 4% та ін.; міське населення 67%; видобуток поліметалевих руд, вугілля, природного газу; рибальство, мисливство; тваринництво (пн. олені, хутрові звірі); залізниця Дудінка–Норильськ.

Тайсон (Tyson) Майк, нар. 1966, амер. боксер; 1986–92, 1995–96 наймолодший в історії боксу чемпіон світу серед професіоналів у важкій вазі; провів на рингу 47 боїв, 45 перемог, в т. ч. 40 нокаутом.

тайські народи, загальна назва народів, що розмовляють мовами тайської групи (в т. ч. тай, шани, лаосці, чанги, буї) і заселяють терени М'янми, Лаосу, Камбоджі, Тайланду, Китаю й В'єтнаму; бл. 72 млн.

тайфуун, назва тропічного циклону, що з'являється у пн.-зх. частині Тихого ок., на пд.-сх. узбережжі Китаю, Японії та на Філіппінах.

Тайюань (Taiyuan), м. в центр. частині Китаю, адміністративний центр провінції Шансі; 1,8 млн. мшк., міська

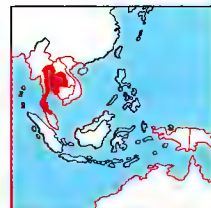

Тайланд
513,1 тис. км²
61,8 млн. мшк. (2001)
120 мшк. на км²
Столиця: Бангкок
Державна мова: тай
Грошова одиниця: бат

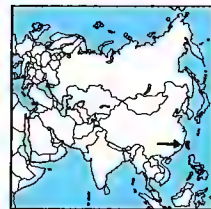

Тайаань
36,9 тис. км²
22,4 млн. мшк. (2001)
618 мшк. на км²
Столиця: Тайбей
Державна мова:
китайська
Грошова одиниця:
тайванський долар



Такса короткошерста

Талій
атомна маса 204,383;
густина 11,85 г/см³;
темпл. пл. 303,5°C;
темпл. кип. 1457°C

алюмерація 2,8 млн.; центр видобутку кам'яного вугілля, металургійної, машинобудівної промисловості; вузи.

такелаж, сталеві й текстильні снасті (шкоти, штаги, ванти), що служать на вітрильному судні для підтримки щогл, а також для маневрування рангоутом і вітрилами.

Такла-Макан, піщана пустеля в межах Китаю, в Таримській (Кашгарській) западині; 300 тис. км²; дюни вис. 150-300 м; пн. частиною протікає р. Тарим.

такси, породи невеликих мисливських собак; використовують як кімнатні; забарвлення різноманітне, існують коротко-, довго- та жорсткошерсті види. I

таксис, рухові реакції тварин і вищих рослин під дією зовнішнього подразника; характеризуються напрямком (реакція на світло – фототаксис, на силу тяжіння – геотаксис) або градієнтом (реакція на темп. – термотаксис, на хім. подразник – хемотаксис).

таксон, одиниця в систематичі рослин і тварин, з усталеною ієрархією; гол. т.: царство, відділ (тип), клас, порядок (ряд), рід, родина, вид.

такт, у музичному творі – схема метричного укладу (метра), яка повторюється, на нотному стані відділена вертикальними лініями; вид такту окреслений метричним знаком, напр., 2/4 (такт займає 2/4).

тактика, складова частина військового мистецтва, що включає теорію і практику підготовки та ведення бою; сукупність коштів і прийомів для досягнення поставленої мети.

талянт, найбільша стародавня ваговирішова одиниця, що використовувалась у Вавилонії, Ассирії, потім у Греції; поділявся на 60 мін; вага т. залежала від локальних грошових систем.

Талейран-Перигор (Talleyrand-Périgord) Шарль Моріс де, 1754-1838, фр. політик; 1788 єпископ Отенський, підтримав фр. революції 1789-99; 1797-1807 міністр закордонних справ (у період Директорії, консульства й імперії); після поразки Наполеона I 1814 сприяв реставрації Бурбонів, представляв Францію на Віденському конгресі 1814; підтримав Луї Філіппа I.

таліби (араб. таліб студент, учень), радикально фундаменталістське мусульманське угруповання в Афганістані; виникло 1992 у середовищі учнів духовних шкіл; суворе дотримання шариату, обмеження прав жінок та іноземців; 1997-2002 контроль над біль-

шою частиною території країни; лідер шейх Могаммад Омар.

талій, Тl, хім. елемент з атомним числом 81; сірий, м'який, легкоплавкий метал; хім. активний – розкладає воду, утворюючи гідроокис т. ТlOH; у вологому повітрі окислюється; застосовують як домішку до сплавів, у вигляді амальгам – для наповнення термоетрів; т. його сполуки отруйні; відкритий 1861 Круксом. T

талісман, предмет, який начебто приносить щастя його володареві; амулет.

Таллінн (Tallinn), столиця Естонії, порт у Фінській зат.; 443 тис. мешканців; промисловість: електротехнічна, електронна, суднобудівна, фармацевтична, целюлозно-паперова, легка, харчова (рибна), в-во спортивних суден; міжнародний аеропорт; АН Естонії, 4 вищі навчальні заклади (серед них 2 унів.); олімпійський центр вітрильного спорту; музеї; замок, залишки укріплень (XIV-XVI ст.); собор (XIII-XV ст.) з вежею (XVIII ст.); середньовічний собор і ратуша, кам'яниця Чорноголових (XV-XVI ст.), Кадріоргський палац (XIII ст.). ЗХ ст. торговле і портове поселення естів; з 1219 завоюваний Данією; з 1-ої полов. XIII ст. магдебурзьке право; у XIX ст. поділяв долю Пн. Естонії; з 1918 столиця Естонії.

Талмуд, збірник традиційного євр. права, яке переказувалося в усній традиції, коментар і пояснення писаного права, яке містилося в *Старому Заповіті*; складається з *Міши* і *Гемари*; 2 версії: палестинська, яка називається *Єрусалимський Талмуд* (остаточна редакція в кін. IV ст.), і значно обширніша вавилонська – *Вавилонський Талмуд* (остаточна редакція на поч. VI ст.).

таль (гель), штучний пагорб, утворений внаслід нашарування решток людських поселень на певній території упродовж тривалого часу або внаслід заглиблення руй будівель пісками пустелі; трапляється пер. на Євразійському Сході.

Тальйоні (Taglioni) Марія, 1804-84, дочка Філіппо Т., іт. балерина; найвидатніша прима-балерина епохи романтизму; неперевершена виконавиця гол. партії у балеті *Сильфіда* Й. Шнайцера.

Тальйоні (Taglioni) Філіппо, 1777-1871, іт. танцівник, хореограф; соліст багатьох європ. балетних труп; керівник балету Паризької опери, оперних театрів у Петербурзі, Варшаві; автор хореографії ранньоромантичних балетів (*Сильфіда* Й. Шнайцера).

тальк, мінерал, силікат магнію; утворює лускуваті блідо-зелені, д. м'які асоціа-

ції, масні на дотик; використовують в паперовій і гумовій промисловості, для виготовлення вогнетривких фарб, лікувальних засобів (присипки), у косметиці (пудри, кольорові олівці).

Талькауано (Talschauno), м. у Чилі, на узбережжі Тихого ок.; 247 тис. мешк.; нафтопереробні підприємства, рибна промисловість; торговельний, робітловий і військовий порт; транспортний вузол.

Тальма (Talma) Франсуа Жозеф, 1763-1826, фр. актор; найвидатніший трагік свого часу; реформатор сценічної вимови та театрального костюма; ролі в інсценізаціях драм В. Шекспіра, П. Корнелья, Ж. Расіна та Вольтера.

таляр (талер, нім. Thaler, Taler), велика срібна монета масою бл. 28 г; спочатку дорівнювала вартості золотого дуката; карбована наприкінці XV ст., з XVI ст. – основний тип монети у міжнародній торгівлі; іспанський т. дав назву американському доларові.

Тамayo (Tamaayo) Руфіно, 1899-1991, мексиканський маляр і графік; станкові твори під впливом посткубістичних напрямків, стінописи відзначаються поетичним інструєм і вишуканим колоритом (конференц-зал у будинку ЮНЕСКО в Ірвінжі); ужиткова графіка.

тамаулю, мурашкоїд, заселяє ліси від Мексики до Гд. Бразилії; довж. тіла бл. 60 см, хвоста бл. 55 см (видічі менший за звичайного мурашкоїда); живе на деревах.

тамариск (тамариск), пустельна та приморська рослина, куц родина тамарисових; Пд. Європа, Зх. і Центр. Азія, Пн.-Сх. Африка; листки дрібнінькі, лускуваті; грудинок затвердлого соку утворюють тамарисову кірку; використовують для закріплення ґрунтів, створення живоплотів, також як декоративну рослину (філоетові квітки розпускаються раніше, ніж листки).

Тамауліпас (Tamaulipas), штат у Мексиці, на узбережжі Мексиканської зат.; 79,4 тис. км², 2,2 млн. мешк.; адміністративний центр Сьюдад-Вікторія; на узбережжі низовинний, на зх. гористий; важливий регіон видобутку нафти і природного газу; вирощування бавовни, цукрової тростини (найважливіший у країні регіон); нафтохім., цукрова, текстильна промисловість; туризм.

Тамаш Юліан, нар. 1950, сербський письменник, критик укр. походження; д. р. літературознавства; дослідження фіномена русинства в Югославії та Угорщині; збірки поезій, роман, монографія (*Русинська література*).

Тамерлан → Тимур.

таміля, дравідський народ, який живе в Індійському штаті Тамілнад, а також в Шрі-Ланці, численні емігранти у Пд.-Сх. Азії та Африці; понад 60 млн.; прагнення до автономії т., які проживають в Шрі-Ланці, є причиною збройного конфлікту із сингалами; мова тамільська.

тамільська мова, належить до дравідських мов; поширена в Індії (державна мова штату Тамілнад) та Шрі-Ланці; література з I ст. н.е.; тамільська писемність.

Тамільські тигри → Тигри визволення Тамільського Ляму.

Таммерфорс → Тампере.

Тампа (Tampa), м. у США (штат Флорида), над Мексиканською зат.; 285 тис. мешк., міська агломерація Т.-Сент-Пітерсберґ-Клівотер – 2,1 млн.; гол. торговельний (вивіз фосфоритів) та рибальський порт штату; тютюнова, хім. промисловість; транспортний вузол; 2 унів.; курортна зона.

Тампере (Tampere, шведською Tammerfors), м. у Пд.-Зх. Фінляндії, між оз. Нясіярві та Пуохяярві, порт на р. Кокемаєн-Йоки; 250 тис. мешк.; важливий господарський центр; машинобудівна, текстильна, шкряна, харчова промисловість; шосейний та залізничний вузол; аеропорт; унів., політехнічний інститут; музеї.

Тампіко (Tampico), м. у Мексиці (Тамауліпас), важливий порт над Мексиканською зат.; 272 тис. мешк.; нафтохімічне підприємство, хім., харчова промисловість; транспортний вузол (аеропорт, нафтопроводи); морський пляж.

тамплієри, рицарський орден, створений фр. рицарями 1119 в Єрусалимі для охорони прочан у Святій Землі; з XIII ст. діяли пер. у Франції; звинувачені фр. королем у ересі, зазнали переслідувань; їхні фр. маєтки конфісковані, гросмейстер та вище керівництво спалені на вогнищі, а брати ув'язнені; 1312 орден т. розпущений, функції та решки майна передані іоаннітам.

Там У → У Тан.

Там Шве, ген. і політик М'янми (Бірма); з 1992 гол. Державної Ради для Відновлення Права і Порядку, прем'єр і міністр національної оборони.

танагрійські фігури, гр. статуєтки з теракоти (вис. 5-30 см), масово тиражовані бл. 320-200 до н.е. у Танагрі (Беотія); т. ф. відтискували у формах, поліхромні, зображали пер. молодих жінок.

Танатос (Tanatos), угр. міфологіч. уособлення смерті; брат-близнюк Гіпноса.

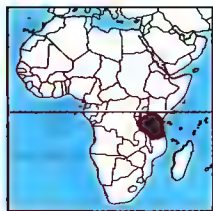

Танзанія
945,1 тис. км²
36,2 млн. мшк. (2001)
41 мшк. на км²
Столиця: Додома (офіц.),
Дар-ес-Салам
(фактично)
Державні мови:
суахілі, англ.
Грошова одиниця:
танзанійський шиллінг

Тангейзер (Tannhäuser), XIII ст., нім.-австр. поет, мінезингер; у народних баладах ототожнюється з героєм легенди про кохання Венери та поета-лицаря; сюжет творів Л. Тіка, Г. Гайне та Р. Вагнера.

тангенс (tg), одна з тригонометричних функцій; т. гострого кута прямокутного трикутника дорівнює відношенню протилежного йому катета до прилеглого.

танго, парний танець аргентинського походження, повільний, музичний розмір 2/4 або 4/4, популяризований бл. 1910.

Танганьїка, континентальна частина Танзанії, у Сх. Африці, між оз. Т. та Індійським ок.; населена народами банту; в X ст. узбережжя колонізоване араб. купцями; з XVI ст. присутність португальців (форти на узбережжі); на початку XIX ст. узбережжя потрапило в залежність від султана Оману, араб. проникнення вглиб суходолу і контроль над торговими шляхами; зростаюча брит.-нім. конкуренція закінчилася встановленням брит. протекторату 1885; з 1890 колонія п.н. Нім. Сх. Африка; 1914-18 – арена брит.-нім. воєнних дій; після І Світової війни брит. підмандатна територія Ліги Націй, після 1945 – підопічна ООН; з 1945 незалежна; 1964 разом із Занзібаром утворила Танзанію. К

Танганьїка, тектонічне оз. у Сх. Африці, в зоні Великого Зх. грабену, на вис. 773 м; 34 тис. км²; гл. до 1435 м (криптодепресія) – друге після Байкалу на Землі; багата фауна; судноплавне; рибальство; гол. м.: Бужумбура, Каліма.

Танге Кендзо, нар. 1913, японський архітектор і урбаніст; проф. унів. у Токіо; поєднує традиції японської архітектури з новітніми технологіями; меморіальний комплекс Миру в Хіросімі, план і реалізація Експо-1970 в Осаці.

танець, порядок рухів та жестів людини, упорядкованих у часі (ритм) та просторі (композиція), які пер. виконуються під аккомпанемент музики.

Танжер (Tanger), м. і порт у Марокко, на березі Гібралтарського прот.; 428 тис. мшк.; рибна, текстильна промисловість; гол. пасажирський порт країни; осередок туризму; унів., безмитна зона; міжнародний аеропорт.

Танзанія (Tanzania, Об'єднана Республіка Танзанія), держава в Африці, б. Індійського ок.; прибережні о-ви, гол. Занзібар, Pemba, Мафія, Плато Уніям-Везі розсічене Вел. Афр. грабеном; в районі грабену вулканічні масиви: Кі-

ліманджаро, Меру; клімат екваторіальний вологий, на плоскогір'ї сухий; на кордоні пн. 1-х озера: Вікторія, Танганьїка, Ньяса; савани; національний парк Серенгети. Народи банту; в осн. католики, мусульмани; гол. м. і порт Дар-ес-Салам. Слаборозвинена аграрна країна (кукурудза, маніок, кава, сезалева агава, гвоздика, розведення худоби); рибальство; видобуток алмазів; іноземний туризм. **Історія.** Держава виникла 26 IV 1964 з об'єднання Танганьїки (незалежної від 1961) і Занзібару (незалежної від 1963) – як Об'єднаної Республіки Танганьїки і Занзібару (теперішня назва від 29 X 1964); республіка, чл. Брит. Співдружності; 1964-85 президент Дж. Ньєрере; від 1965 однопартійна держава соціалістичної орієнтації; співпраця з комуністичними державами (в осн. з Китаєм і СРСР); сепаратистські прагнення Занзібару (від 1979 власна окрема конституція, місцеві органи влади); в 70-х брала участь у коаліції прифронтових держав Пд. Африки; збройні конфлікти з Угандою (зокр., 1979 військова допомога у поваленні І. Аміна Дада); у 80-х зростають економічні труднощі й соціальна напруженість; від 1985 відновлення засад ринкової економіки; 1992 запровадження багато-партійної системи. З 1995 президент Бенджамін Вільям Мкапа. К

танзимат 1839-70, період реформ у Османській Туреччині, що проводилися з метою перетворення її на модерну державу; реформи, які брали за зразок Францію, були розроблені везирами (зокр., Решидом-пашею і Мідхатом-пашею) і стосувалися реорганізації судів, адміністрації, освіти, фінансів, армії тощо; започаткований декретом султана Абдулмеджида; Абдулгамід II повністю згорнув реформи.

танін, суміш складних ефірів галусової і галоїлгалусової кислот з глюкозою, дубильна речовина; міститься, напр., у чорнильному горішку і дубовій корі; застосовується при обробці шкіри, фарбуванні, а також як скріплюючий та протипроносний засіб.

Танк Максим (пс. Євгена Івановича Скурка), 1912-95, білоруський поет; громадянська та філософська лірика; перекладач слов'янської поезії, зокр. творів Т. Шевченка, П. Тичини, М. Рильського, М. Бажана, В. Сосюри та ін.

танк, бойова гусенична броньована машина з потужним озброєнням (звичайно з гарматою і 1-3 кулеметами), має

велику прохідність; розрізняють важкі (масою до 70 тонн) та легкі (плаваючі, десантні, розвідувальні) т.; вперше застосовані британськими військами у битві над Соммою 1916. І

танкер, судно, пристосоване для перевезення рідких вантажів (напр., нафти); вантажні трюми розділені перегородками, що не дозволяють вантажеві переливатися. І

тавтал, Та, хім. елемент з атомним числом 73; сірий, твердий, тугоплавкий метал; стійкий до дії атмосферних та хім. чинників; застосовують як домішку до сплавів, позлинов нейтронів, у деталях хім. апаратури та як імплантатний матеріал; відкритий 1802 Екебергом. Т

Ташань (Tangshan), м. на сх. Китаю (Хейбей); 1,5 млн. мшк.; осн. центр Кайлуанського вугільного басейну; важка промисловість (металургія, коксохім.).

Тавлюк Леонід (Леся) Степанович, нар. 1938, укр. режисер, перекладач, громадський діяч; 1960-63 президент Київського клубу творчої молоді, де гуртувалася опозиційна інтелігенція; 1964-86 режисер театрів Москви (бл. 50 постановок); з 1990 депутат ВР України (1990-94 гол. Коміт. з питань культури та духовного відродження); гол. Силки генеральних діячів України, Всеукраїнського Товариства *Меморіал* ім. В. Стуса та Укр. національного комітету по підготовці Міжнародного суду над комуністичними партіями Рад. Союзу та України; засновник Центру театрального мистецтва ім. Л. Курбаса; постановки (*Маклена Граса*, *Гусяче перо*); монографія *Мар'ян Крушельницький*; поетичні збірки, переклади укр. мовою творів В. Шекспіра, Л. Піранделло, Р. Тагора.

Таорміна (Taormina), м. в Італії, на Сидилії, над Іонічним м.; 10 тис. мшк.; відомий курорт, морський пляж; музеї; численні пам'ятки старовини, у т.ч. залишки захисних мурів та храмів; гр. театр III ст. до н.е., перебудований римлянами; храми (XIV, XV, XVII ст.); палаци (XIV-XV ст.); Заснована 396 до н.е. Карфагеном, пізніше під владою Сиракуз, їмму, Візантії та сарацинів (з 902); 1079 підкорена норманами, 1130-1860 у Кор. Сицилії.

таоті, оздоблювальний мотив у китайському мистецтві, пер. в ритуальному посуді з бронзи, має вигляд маски тварини з вираженими очима, широким ротом без нижньої щелепи, ріжками.

Талажос, р. у Бразилії, притока Амазонки; довж. 2200 км (від витоків р. Журу-

ени); басейн 487 тис. км²; численні пороги і водоспади; судноплавна від м. Ітайуба.

тапіока, крохмальна речовина, що її добувають із коренів маниока; додаток до супів та дієтичних страв; заміник – з картопляного крохмалю.

тапіри, родина непарнокопитних ссавців, виводжена морда закінчується хоботком; довж. тіла 180-200 см, маса 180-300 кг, зовнішньо неграбні, але друшливі; 3 види, що заселяють ліси поблизу водойм Пд. Америки, та 1 вид – Індокитай, Бірму, Малайзію. І

Тар, піщана пустеля в Індії та Пакистані, між плоскогір'ям Декан і р. Інд та Самедж; 200 тис. км²; зх. частину зрошує Раджастанський Канал.

тарак, у стародавньому світі і середньовіччі мошад із залізного окуттям на кінці для руйнування мурів.

тарантела, іт. народний танець у швидкому темпі, музичний розмір 3/8 або 6/8, використовується у творах багатьох композиторів (Ж. Бізе, Дж. Россіні, Ф. Ліста).

Таранто (Taranto), м. на пд. сх. Італії, в обл. Апулія, над зат. Таранто (Іонічне м.); 232 тис. мшк.; металургійний та нафтопереробний комбінат; вел. торговельний (привіз нафти та руд металів), рибальський та військовий порт. Гр. колонія Тарас заснована 706 (?) до н.е.; V-IV до н.е. перший торговельний порт Італії; 272 до н.е. завойований Римом (Тарентум); залишки античних оборонних мурів, храмів, амфітеатрів і терм; некрополь.

тарантул, назва кількох видів отруйних павуків; трапляється у Пд. та Сх. Європі та Азії; укуси д. болючі, призводять до заpalення. І

Тарасевич Леонтій, бл. 1650-1710, укр. рисувальник та гравер, представник бароко, основоположник різьбової гравюри на металі; уславився геральдичними та панегіричними композиціями, портретами літописця Нестора, живописця Алімпія.

Тарасевич Олександр (Антоній), бл. 1640-1727, укр. рисувальник, гравер, представник бароко; жив у Вільно та Києві; ілюстратор книг *Життє святих*, *Три філософії*, автор портретів Л. Барановича та Яна Собеського.

Тараша, райцентр Київської обл., 15 тис. мшк.; засноване в 1709, статус міста з 1957; підприємства харчової, деревообробної промисловості; в 1918-22 центр укр. повстанського руху.

Тарбела, гідрозуол у Пакистані (Пн.-Зх. Прикордонна провінція), на р. Інд;

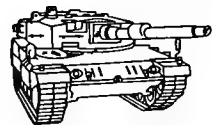

Танк

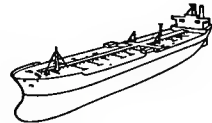

Танкер

Тантал
атомна маса 180,948;
густина 16,65 г/см³;
темп. пл. 2996°C;
темп. кип. 5425°C



Танір



Тарантул апулійський



Тарган східний
Самиця і самець

гребля, водосховище і найбільша українська електростанція (2100 МВт).

таргани, ряд комах, об'єднує бл. 3,5 тис. видів; заселяють пер. тропічні області, є також синантропічні види, поширені на усіх континентах; довж. від 2 мм до 11 см; пошкоджують харчові продукти, можуть переносити збудників інфекційних хвороб людини; прусак (рудий т.), чорний т., амер. т. I

Тарговицька конфедерація 1792-93, створена в Петербурзі групою пол. магнатів – противників реформ (зокр., С.Щ. Потоцький – маршал, Ф.К. Браницький, Ш. Коссаковський, С. Жевуський), під патронатом рос. імператриці Катерини II, проголошена в Тарговиці (нині с. Торговиця в Україні); підтримана рос. військами призвела до пол.-рос. війни 1792, скасування реформ Чотирилітнього сейму 1788-92, Конституції 3 травня 1791, а також до II поділу Польщі 1793.

Тарим, р. у Китаї, в Таримській (Кашгарській) западині; утворюється злиттям 4 рік; довж. від витоків р. Яркенд бл. 2000 км; тече вздовж пн. краю пустелі Такла-Макан; часті зміни течії; води Т. повністю використовуються для зрошення.

тарілка, ударний музичний інструмент (ідіофон), входить до групи ударних; круглий металевий диск (у формі т.), по якому вдаряють паличками, або 2 однакові т., які вдаряють одна об одну; використовують різної величини, на штативах. I

Тарковський Андрій Арсенович, 1932-86, рос. режисер кіно і театру, син Арсенія Т.; з 1982 за кордоном; філософські й психологічні драми (*Іванове дитинство*, *Дзеркало*, *Ностальгія*, *Сталкер*, *Пожертва*), кіномораліте *Соляріс*; біографічний фільм *Андрій Рубльов*; постановки в музичних та драматичних театрах (*Гамлет* В. Шекспіра); свій режисерський досвід описав у книзі *Закарбований час*.

Тарнавський Мирон, 1869-1938, ген.-четар УГА та П.начальний вождь (головнокомандувач, 1919); 1917 командант легіону Укр. січових стрільців; під час укр.-пол. війни 1918-19 командант 2-го корпусу Галицької армії; в VI 1919 призначений начальним вождем УГА; в XI 1919 уклав договір про підпорядкування УГА ген. А. Денікіну, за що був звільнений з посади.

таро, болотяна рослина; росте у Пд.-Сх. Азії і на Мисі Доброї Надії; листки стрілоподібні, суцвіття оточене білими пх-



Тарілки



Таро (істівне)

вами; істівні види т. вирощують у зоні тропіків; їдять вареними бульби (вагою до 4 кг) і молоді листки; також корм для свиней. I

тарпан, вимерлий вид ссавців ряду непарнокопитних, один із предків сучасного домашнього коня; вис. у холці бл. 1,3 м; винищений у 2-й полов. XIX ст.

Тарпейська скеля, скелястий схил пд.-зх. частини Капітолію в Римі; в античну добу з неї скидали зрадників і злочинців; назва відімені легендарної Тарпей, яка вказала сабинам вхід на обложеної Капітолій.

Тарський (Tarski) Альфред, 1902-83, пол. логік, філософ і математик; один з гол. представників львівсько-варшавської школи; проф. Варшавського унів. і від 1942 Каліфорнійського унів.; значний внесок у сучасну математичну логіку та семіотику.

Таргар, у гр. міфології місце найтяжчих покарань в Гадесі.

Тарту (Tartu), місто в Естонії на р. Емайгі; 106 тис. мешканців; промисловість: машинобудування (зокр., сільськогосподарських машин), хім., молочно; унів. Городище естів; XIII-XIX ст. відомий під назвою Дергіт; 1920 естонсько-рад. та фінсько-рад. мирні договори: визнання незалежності й встановлення кордонів Естонії та Фінляндії.

Тартюф, гол. герой комедії Мольєра; символ лицемірства і фальшивої побожності.

Тасія Георгій Миколайович (пс. Г.М. Розова), 1895-1956, укр. кінорежисер; фільми (*Джамліи Хігінс*, *Назар Стодоля*, *Кармелюк*).

Тасман (Tasman) Абель Янсон, 1603-59, голландський мореплавець, дослідник Океанії; 1642-43 відкрив Землю Ван-Дімена (тепер Тасманія), зх. береги Нової Зеландії, о-ви Фіджі, частину о-вів Тонга, Нову Ірландію та Нову Британію.

тасманійський диявол, ссавець, належить до групи сумчастих; поширений у Тасманії; довж. тіла 50-80 см, хвіст бл. 25 см; подібний до ведмежати; хижак, послидожерний; нічний спосіб життя; вимираючий вид.

тасманійці, первісна цілковито вимерла народність о-ва Тасманія; 1876 померла остання представниця т.; були кочовим народом, збирально-мисливський спосіб існування.

Тасманія (Tasmania), найменший штат Австралії; 67,8 тис. км², охоплює о-в Т. (64,4 тис. км²) і групу о-вів у Басовій прот.; 472 тис. мешк. (у т.ч. корінне населення 0,2%); адміністративний центр

– Хобарт; о-в Т. гористий; численні ріки і озера; 44% ліси; вирощування: картоплі, зернових, кормових рослин, овочів, фруктових дерев, хмелю: вівчарство, тваринництво; вилов форелі, тунця, ракоподібних, бурих водоростей; видобуток руд металів (міді, свинцю, цинку, олова, вольфраму), вугілля; гідроелектростанції; харчова, целюлозно-паперова промисловість, алюмінієва металургія; авіаційне і поромне сполучення з континентом. К

Тасманове море, частина Тихого ок., між Австралією і Новою Зеландією, 3,3 млн. км²; гл. до 5944 м; рибальство; порти: Сідней, Окленд.

Татарбунари, м., район Тарговицької обл., на березі оз. Сасик; 12 тис. мешк.; підприємства легкої, харчової промисловості; виникли в XVI ст., статус міста з 1976; в 1919-26 центр укр. повстанського руху проти румунської окупації.

татари, назва одного з монгольських племен, відома з V-VI ст.; в XVI-XVIII ст. поширена на тюркські, монгольські й тунгусо-маньчжурські народи, які входили до складу імперії Чингіз-хана, пізніше Золотої Орди і ханств; виділяють такі групи т.: повольські (у Татарстані), сибірські, астраханські, кримські.

татари кримські (самоназва крим таттарлар або крымлы), тюркський етнос, який проживав в Узбекистані, Румунії, Болгарії, Туреччині; в Україні на Кримському півостр.; назва походить від одного з монгольських племен, яке у 1220-40 брало участь у поході на Сх. та Центр. Європу; з 30-х XIII ст. відомі як кримли, етнонім крим татарлар з'являється після 1475. З 1261 об'єднані у Кримський Юрт Золотої Орди зі столицею у Сагаї (Старий Крим); 1437-78 – самостійне Кримське ханство, 1478-1772 залежне від Османської імперії, 1772-83 від Росії; у складі Росії та СРСР 1783-1944; 1944 тотальна депортація до Середньої Азії; з 1970-х і дотепер поступове повернення. К. т. – нащадки монголо-татар, греків, генуезців, українців, поляків та ін. народностей, які мешкали у Криму, що відіслало на їх антропологічних рисах. Мова татарська, належить до тюркських мов; поділяється на 3 діалекти: османський, середній (літературний) та пн.; до 1929 користувалися араб. графікою, до 1938 лат. потім кирилицею. До сер. XIII ст. шаманісти, пізніше мусульмани-сунніти з розвиненою державно-релігійно-адміністративною системою, монастирними деревцями та мережею шкіл (мед-

ресе, мектебе). Тем. розділені між двома релігійними громадами: Духовним Правлінням мусульман Криму (70%) та Духовним об'єднанням мусульман України. Традиційні заняття: садівництво, виноградарство, рибальство, вівчарство, у містах ремісництво; культурні центри – Старий Крим, Бахчисарай, Кафа. Після переходу до освіти мали стійку соціальну структуру та адміністративну систему із залишками родоплемінного ладу, використанням рабської праці, існуванням полігамної родини і пануванням звичаєвого права. До XVIII ст. сильна світська держава у складі Османської імперії; 2-3 рази на рік виступали в поході задля захоплення ясиру (Росія, Литва, Україна, Польща, аж до території Данії), який асимілювався з місцевими жителями; мали напружені стосунки з усіма сусідами, що вплинуло на ставлення до т. к. та їх дискримінацію після захоплення Криму Росією. Розвинена теологія, філософія, право, історіографія, в архітектурі араб. та тур. впливи. У складі Росії занепад культурного життя та винищення населення, масова еміграція, русифікація. З 2-ї полов. XIX ст. відродження ідей національної консолідації, сепаратизму. У складі РРФСР татаризація змінилася репресіями (1935-40); як нація звинувачені у державній зраді й депортовані (з 238 тис. депортованих 110 тис. померло); у 1956 реабілітовані без права повернення до Криму. Зараз пер. мешкають у Сімферопольському, Білогірському, Бахчисарайському, Джанкойському районах; повернулося до Криму 50% населення, більшість невлаштована, проблеми з поверненням на старі місця проживання, з громадянством. Політично активні: ряд партій і організацій усюго політичного спектра: національний рух, праві й ліві радикали. 1991 П. Курултай проголосив національний суверенітет Криму і заснував постійне представництво т. к.: меджлис із районними відділеннями. Сучасні т. к. пер. міське населення, т. к. мовою володіє старше покоління. Існують театри, галерея, фонд культури, засоби масової інформації.

Татарстан (Республіка Т.), у европ. частині Росії, у Поволжі; 68 тис. км², 3,7 млн. мешк.; столиця Казань; татари 49%, росіяни 43%, чуваші; міське населення 73%. Видобуток нафти і природного газу; хім. (ос. нафтохім.), транспортних засобів (вантажні автомобілі, літаки,



Тасманія

винищувачі), легка, харчова промисловість; вирощування зернових, кормових трав, картоплі, фруктів; тваринництво (хутрові звірі), бджільництво; транзитні нафтогазопроводи.

Татарська протока, між Азією і Сахаліном; довж. 633 км, шир. 7,3-343 км; пл. 8 м; впадає Амур; сполучає Охотське і Японське м.; порти: Ніколаєвськ-на-Амурі, Советська Гавань, Александровськ-Сахалінський.

Таті (Tati) Жак (справжнє Ж. Тагіцев), 1908-82, фр. кінорежисер, сценарист і актор; відновив трюкові кінокомедії; автор комедій про збочення сучасної цивілізації, в яких виконував головні ролі (*Канікули пана Юло, Мій дядечко, Час розваг*).

Татлін Володимир Євграфович, 1885-1953, рос. маляр, скульптор, сценограф і дизайнер ужиткового мистецтва; один із гол. представників конструктивізму; педагогічна діяльність у ВХУТЕМасі; проєкт пам'ятника III Інтернаціоналові у формі спіральної вежі; проєкти інтер'єрів, мебл., сценографія.

Татри, найвищий гірський хребет у Карпатах (Зх. Карпати), у Польщі та Словаччині; довж. 65 км, шир. до 17 км; найвища вершина – г. Герлаховський щит (2655 м); молоді складчасті гори (альпійський орогенез), переважають карстові породи; поділяються на Зх. Т. (г. Бистра, 2248 м), Високі Т. і Бельські Т. (г. Гаврань, 2152 м); рельєф з рисами альпійської складчатості (льодовики плейстоценського періоду); у Зх. Т. печери: осн. долини: Тиха, Сухої Води, Білки, Костельська, Хохо-

ловська; озера (бл. 120), найбільше – Морське Око; гірські вітри; ярусність фауни; 2 національні парки (у Польщі та Словаччині); туризм; зимові види спорту; гол. центри: Закопане (у Польщі), Старі Смоковец, Штирське Єзеро (Словаччина).

татування, тривкий малюнок чи напис на тілі, виконаний наколюванням шкіри і введенням барвників.

Тауер (Tower), середньовічний укріплений замок у Лондоні; ансамбль споруд XI-XIX ст.; до XVI ст. королівська резиденція, до XIX ст. також в'язниця; теп. музей (в т. ч. королівських клейнодів). І

Тауери (Tauer), 2 гірські пасма у Сх. Альпах, в Австрії: Низький Т., вис. до 2863 м; Високий Т., вис. до 3797 м (г. Гросглокнер); льодовики.

Тауерський міст → Таверський міст.

Таурус, гори в Туреччині; обрамлюють на пд. Анатолійське плоскогір'я і Вірменське нагір'я; довж. 1500 км, вис. до 3756 м; землетруси; хвойні ліси, маквіс.

тафта, д. щільна, дещо жорстка шовкова тканина, шелестка, з полиском, часто міниться в 2-х кольорах.

Тахо (ісп. Тахо, порт Тежо), р. в Іспанії та Португалії (п.н. Тежу), найдовша на Піренейському півостр.; довж. 1010 км, басейн 81 тис. км²; витoki в Іберійських г.; пропливає через плоскогір'я Месета та Португальськунізі.; утворює естуарій, впадає в Атлантичний ок.; на Т. – м. Толедо, в естуарії – Лісабон.

Тахумулько, дщочий вулкан у Пд. Кордильєрах (Сьєрра-Мадре), у Гватемалі; вис. 4220 м, найвища вершина Центр. Америки; родовища сірки.

Тацит (Tacitus) Публій Корнелій, (?)-бл. 55 – бл. 120, рим. історик і політик; 97 консул, пізніше проконсул провінції Азія; твори Т., серед яких *Аннали* (14-69), *Історія* (69-96), відзначаються психологічною проникливістю й блискучими характеристиками героїв.

Тачіра (Táchira), штат у Венесуелі, на кордоні з Колумбією; 11,1 тис. км², 860 тис. мшк.; адміністративний центр Сан-Крістобель; гористий; вирощування кави, зернових; тваринництво; регіон видобутку кам'яного вугілля, природного асфальту.

ташизм, різновид негеометричного живопису (т.зв. *живопис жесту*); полягає у творенні спонтанних композицій з довільних кольорових плям, їх отримують (часом випадково), розливаючи та розбризкуючи фарби на підсоші; розвинувся в Європі і США бл. 1947 і поширився після 1950 (у США п.н. action painting, у Франції – art informel).

Ташкент, столиця Узбекистану, у передгір'я Тянь-Шаню; 2,1 млн. мшк.; залізничний вузол, метро; машинобудівна і металургійна, електротехнічна, легка, хім. (нафтохім.), харчова промисловість; АН Узбекистану, 21 вуз (унів. і консерваторія); міжнародний аеропорт. 1966 зазнав великих руйнувань шпал. землетрусу.

Тбілісі, столиця Грузії, на березі р. Кура; 1,3 млн. мшк.; залізничний вузол, метро; машинобудівна, електротехнічна, легка, харчова, скляна, хім. промисловість; АН Грузії, 11 вузів (3 унів. і консерваторія); руїни цитаделі Нарікала (IV, XVI, XVII ст.), базиліка Анчисхаті (VI ст.), собор у Сіоні (VI-VII ст., перебудований), храм Метехі (XIII ст.), лазня палацу короля Ростомі (XVII ст.), класицистичні та еkleктичні споруди громадського вжитку та житлові будинки. Відоме з IV ст., від VI ст. столиця Сх. Грузії, з 1122 об'єднаної Грузії.

тварини, царство живих організмів органічного світу (одно- чи багатоклітинних), що живляться лише готовими органічними сполуками; обмежені в своєму рості; більшість здатна до активного руху (крім обмеженої кількості осілих форм); можуть сприймати зовнішні та внутрішні подразнення та реагувати на них завдяки притаманній лише т. будові нервової системи; до сьогодні досліджено та описано бл. 1,5 млн. видів.

тваринництво, наука про вдосконалення генотипу свійських, одомашнених та деяких видів диких тварин в умовах,

що забезпечують їх годівлю та вирощування; етапи т.: вибір тварин для відтворення, їхня мітка, контроль за продуктивністю, оцінка плеємінної вартості, селекція, тваринницький відбір.

тваринні отрути, токсичні відлітлення отруйних, рідше слинних, залоз тварин; здатні виділяти гол. чин. змбі, деякі плазуни, риби і членистоногі.

Твен (Twain) Марк (пс. Сем'юела Ленгторна Клеменса), 1835-1910, амер. письменник; твори для молоді (*Пригоди Тома Соєра*) з глибоким пізнавальним та психологічно-історичним змістом; фантастичні та оригінальні повісті (*Янки з Коннектикута при дворі короля Артура, Принц і жабра*); гуморески, сатиричні оповідання.

тверде тіло, один із трьох головних агрегатних станів матерії; речовина у цьому стані за певних умов має визначену форму й об'єм, а для незначних зовнішніх сил не викликає постійної деформації; т.т. поділяються на кристалічні й аморфні; → агрегатні стани речовин (I).

твердження, в логіці імплікаційне висловлювання, перший член якого є основою, а другий – тезою; теза теорії (т. похідне), виведена з прийнятих в ній аксіом (т. первинне).

твердокрилі → жуки.

Твердохліб Сидір, 1886 – 1922, укр. поет, перекладач; поетична збірка *В свічаді плеса*; переклади з пол.; пол. з укр. (І. Франка, Т. Шевченка, О. Олесь).

твіа, напіввовняна тканина з крученими нитками основи для жіночих літніх пальт.

твірна, будь-який відрізок прямої на бічній поверхні конуса, циліндра.

театр: 1) різновид мистецтва, що полягає у художньому відображенні життя за допомогою драматичної дії, яку виконують актори перед публікою; значний вплив має сценічне оформлення та режисура; залежно від репертуару та засобів вираження розрізняють: т. драматичний, пантоміму, балет, оперу, оперету, ляльковий т.; 2) установа, яка займається постановкою сценічних творів; її працівники – акторський та технічний колективи; 3) будинок, призначений для показу вистав.

театр абсурду, антитеатр, новий театр, авангардний напрямок у драматургії (бл. 1950 – поч. 60-х), заснований у Франції; гол. представники: С. Беккет, Е. Іонеско, Г. Пінтер; у гротескних п'єсах, що базуються на ситуаційному та словесному абсурді, показано песимізм людської долі та сучасної цивілізації.



Тауер
Замок і фрагмент мосту
Тауер Бريدж

Театр Глобус (The Globe Theatre), театр у Лондоні; діяв 1599-1642; його членом та пайовником був В. Шекспір; прем'єри численних драм, серед яких твори Б. Джонсона та Дж. Вебстера.

театральна реформа, т.зв. велика реформа, напрямком оновлення європ. театру на межі XIX і XX ст.; театральне мистецтво, визнане незалежним і визволене від надмірного впливу літератури і живопису; розвив із принципом "зірковості" акторів, перевага надається колективній грі, підпорядкованій режисерській концепції; автори т.р.: Е.Г. Крейг, А. Аппіа, в Україні - Лесь Курбас.

Тебальді (Tebaldi) Рената, нар. 1922, іт. співачка (ліричне сопрано); одна з найвідоміших оперних співачок XX ст.; іменована божественною Ренатою; солістка *Ковен Гарден* у Лондоні, *Метрополітен-опера* в Нью-Йорку (ролі в операх Дж. Верді і Дж. Пуччіні); в репертуарі концертні арії та пісні.

Тевриз, м. у Пн.-Зх. Ірані, 970 тис. мшк.; промислово-торговельний центр аграрного регіону; Азербайджанський унів.

Тевтонський орден (Німецький орден, Орден хрестоносців), скорочена назва лицарського Ордену шпиталю св. Марії, панни Нім. дому в Єрусалимі; заснований 1198 у Палестині, 1226 поселений кн. Конрадом I Мазовецьким у Хелмінській землі (Польща), завоював Пруссію і Данське Помор'я, утворивши сильну державу; задля розширення своєї території у XIII-XIV ст. провадив часті війни з Польщею і Вел. князівством Литовським; зазнав поразки 1410 під Грюнвальдом і 1454-66 у Тринадцятилітній війні, втратив Королівську Пруссію; 1525 був секуляризова-

ний, а його держава перетворилася у васальне щодо Польщі Герцогство Пруссія; лівонська частина Т. о. (мечоносці, або Лівонський орден) просувалася до 1561, Т. о. в Німеччині до 1809, в Австрії 1918 втратив лицарський характер; теп. діє в Австрії, Бельгії, Німеччині та Італії; освітня і добродійна діяльність. К

Тегеран, столиця Ірану, у передгір'ях Ельбрусу; 6,5 млн. мшк., міська агломерація 8,1 млн.; текстильна, чинбарська, нафтохімічна промисловість, в-во озброєнь, ремесла; численні базари; вузи (4 унів.), міжнародний аеропорт.

Тегеранська конференція 28 XI - 1 XII 1943, перша конференція керівників 3 союзних у II Світовій війні держав: США (Ф. Д. Рузвельт), СРСР (Й. В. Сталін) і Великої Британії (В. Черчілль); стосувалася координації воєнних дій проти Німеччини та відкриття 2-го фронту, майбутнього Німеччини, повоєнної співпраці, кордонів у Європі.

Тегусігалпа (Tegucigalpa), столиця Гондурасу, на пд. країни, у Кордильєрах; 603 тис. мшк., міська агломерація 800 тис.; найбільше м., гол. промисловий (дервообробна, тютюнова, спиртова) і культурний центр країни; транспортний вузол (міжнародний аеропорт); унів., музей; кафедральний собор, інші храми (XVIII, XIX ст.), президентський палац, театр (поч. XX ст.).

Те Деум (Te Deum laudamus, Тебе, Боже, хвалимо), хвалебний гімн під час католицького богослужіння.

Теджон, м. у Гд. Корей; 1 млн. мшк.; текстильна, машинобудівна, паперова промисловість; вузи; світова промислова виставка ЕКСПО-93.

Теджу, м. на пд. сх. Пд. Корей; 2,3 млн. мшк.; вел. центр промисловості (текстильна, сільськогосподарських машин, хім.), транспортний вузол; 3 унів., наукові інститути.

Тежу → Тахо.

теза, у логіці твердження, яке вимагає доведення; висновок, що вимагає доведення на підставі отриманих засновків; у математиці - частина теореми, яку доводять, використовуючи задані засновки.

тезаврація, нагромадження й зберігання грошей та золота поза депозитно-ощадними установами.

тезаурус, у науковій інформатичній систематизована сукупність (алфавітна, ієрархічна, за категоріями) термінів (званих дескрипторами і аскрипторами) у певній галузі науки, яка служить для перекладу слів з однієї або кількох при-

родних мов на мову інформатики; перший том складено 1959.

теїзм, видовізна релігійної віри в єдиного особового Бога, що є Творцем світу й людей, опкується світгом і є метою прагнень людини; протилежність атеїзму.

Тейлор (Taylor) Елізабет, нар. 1932, амер. кіноактриса англ. походження; голлівудська зірка; ролі в костюмованих фільмах (*Клеопатра*, *Приборкання непокійної*), психологічно-побутових драмах (*Хто боїться Віджінню Вулф?*); гуманістична діяльність (боротьба зі СНІДом).

тейлоризм, система наукової організації праці, створена Ф.В. Тейлором; з метою збільшення продуктивності праці т. радить розділити процес виробництва на прості дії, стандартизувати обладнання та запровадити систему нормування праці; т. не враховує психологічні й суспільні аспекти праці; згідно із засадами т. створене конвеєрне виробництво.

Тейтем (Tatum) Едвард Лорі, 1909-75, амер. мікробіолог і біохімік; проф. Сільського унів. та Інституту Рокфеллера у Нью-Йорку; чл. Національної АН у Вашингтоні; дослідження генетичних обумовлень біохімічних реакцій в організмі; один із відкривачів генетичної рекомбінації у бактерій; Побелівська премія 1958.

Тейяр де Шарден (Teilhard de Chardin) П'єр, 1881-1955, фр. філософ і теолог, палеонтолог і геолог, чл. ордену єзуїтів; автор теорії християнського еволюціонізму, в якій прагнув поєднати науку й релігію у всеохоплюючому синтезі; *Феномен людини*, *Боже Середовище*.

тековдо, спортивна дисципліна, поєднує стародавню корейську мистецтво єдиноборства те кван і карате; національний корейський вид спорту, декілька видів.

Текерей (Thackeray) Вільям Мейкпіс, 1811-63, англ. письменник; знаменитий репліст і сатирик вікторіанської доби; збірка творів *Кішка стовпів*, казки для дітей (*Кабричка і цуновиди*), романи (*Джамрок маршалакства*) створюють йому уяву картини шил. суспільства.

Теккерей Вільям → Текерей Вільям Мейкпіс.

Текрур, афр. держава на кордоні теп. Малі й Сенегалу, що за переказами виникла бл. середині I тис. п.е.; мшк. Т. були предками футболу; в XI ст. потрапив у залежність від Альморавідів, ісламізований; у XII-XIV ст. підлеглий Малі; у XIV-XVI ст. на землях Т. Кор. Джолоф.

Тексако (Texaco Inc.), амер. концерн, заснований 1902, штаб-квартира у Байт-Плейнсі (штат Нью-Йорк); переробка нафти, природного газу, в-во штучних волокон, пластмас.

текстовий процесор, комп'ютерна програма для створення текстових документів, призначених для роздруку на принтері; має багато функцій для вводу і редагування тексту, використання різних шрифтів, а також розміщення ілюстрацій у тексті; т.п. часто називають текстовим редактором.

тектоніка, галузь геології; наука, що вивчає будову, розвиток і переміщення гірських порід літосфери, зокр., земної кори, під впливом чинних у ній в минулому і тепер процесів; предметом досліджень т. є, зокр., виниклі в результаті цих процесів структури, звані тектонічними.

тектоніка літосферних плит гіпотеза (нова глобальна тектоніка), загальноприйнята геотектонічна гіпотеза, згідно з якою причиною тектонічної еволюції земної кори є горизонтальні переміщення плит, на які поділена літосфера по д. пластичної основи; рух плит, як вважають, спричинений конвекційними течіями у мантиї Землі. Особливе значення мають процеси, що виникають на стиках плит: взаємний рух плит може бути розхідним, чому сприяє розширення земної кори океанічного типу внаслід. впливів базальтових лав у океанічних рифтах і поступова експансія новоутвореної океанічної літосфери (spreading); початковою стадією розвитку океанічного рифту може бути континентальний рифт, виникнення якого започатковує розпад континенту. Експансія океанічної літосфери компенсована субдукцією, тобто абсорбцією літосфери матерією мантиї Землі внаслід. підсування однієї плити під другу (аустричний рух плит); зони субдукції звичайно позначаються на поверхні Землі утворенням океанічних жолобів, а також островами дугами; субдукція супроводжується інколи ростом гірських пасм (напр., Анди, Гімалаї). Існують також стики плит вздовж яких не виникає ні похиллення, ні підвищення літосфери. Границями плит є суттєві зони великої вулканічної та сейсмічної активності. Рух плит відбувається зі швидкістю кілька-кільканадцять сантиметрів на рік. Механізм руху плит спричиняє повільне переміщення континентів, а також їхні колізії, інколи розпад; перебіг цих процесів у гео-

Держава Тевтонського ордену в XV ст.





Гіпотеза тектоніки літосферних плит
 Контури плит літосфери: червоні лінії – океанічні континентальні рифти, сині – інші границі плит (у т.ч. зони субдукції), пунтні – умовні границі плит

логічній історії Землі вдалося значною мірою відтворити; → Земля (□). К **тектонічна впадина**, вузька, довга западина, обмежена з 2-х боків паралельними скидами; → скид (□). **тектонічні рухи** → орогенез. **телебачення**, передавання на віддалі рухомого зображення разом із супровідним звуком; зображення за допомогою телевізійної камери, а звук – мікрофона, перетворюються на електричні сигнали (відео і аудіо); у передавачі з цих сигналів (шляхом відповідної модуляції несучої хвилі) формуються сигнали для трансляції, а з них – остаточний телевізійний сигнал; сигнал може пересилатися за допомогою радіохвиль, які випромінюються в ефір передавальна антена (ефірне т.) або за допомогою кабелів чи хвилеводів (кабельне т.); телевізійні сигнали також можна передавати за допомогою розміщених на штучних супутниках Землі передавачів (су-

Телебачення
 Схема будови пристроїв і процес телевізійної трансляції

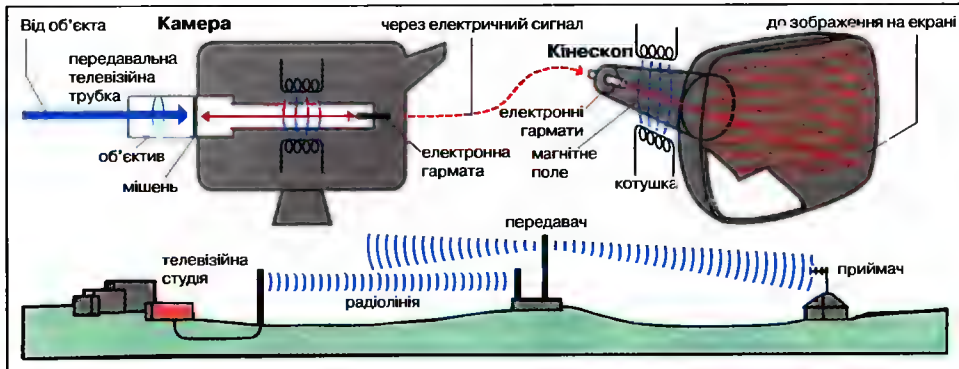

путниково т.). У приймачі (телевізорі) ці сигнали перетворюються знову на рухоме зображення, видиме на екрані кінескопа, і звук у гучномовці. Розрізняють публічне т. (засіб масової інформації), яке транслює передачі для широкого кола глядачів, і спеціалізоване т. – для дистанційного спостереження явищ та процесів, застосування в наукових дослідженнях і промислового контролю (промислове т.). Першу експериментальну передавальну станцію (чорнобіле т.) було введено в дію у США 1929 (постійна трансляція програм з 1936 у Великій Британії); перші лабораторні проби кольорового т. здійснивались у 30-х (регулярні програми з 1956 у США), 1962 США використали штучні супутники для ретрансляції телепередач. 1

телегазета → телетекст. **телеграф** (телеграфний апарат), пристрій для передавання на віддалі повідомлення у вигляді писемних знаків; повідомлення в передавальному апараті перетворюється на електричні імпульси (елементи телеграфної азбуки), пересилається телекомунікаційним каналом (зазвичай, телефонним) до приймального апарата, де відтворюється друкуючим пристроєм; телеграфний зв'язок почав поширюватися у 2-й полов. XIX ст.; використовувалися т. з ручним передаванням, потім автоматичним, зараз найчастіше застосовуються телетайпи. 1 **телекамера**, пристрій для перетворення зображення спостережуваної сцени на електричний сигнал (відеосигнал); має об'єктив, перетворювач зображення (передавальну телевізійну трубку або перетворювач на ПЗЗ), підсилювачі, відхиляючі системи та ін.; в т. кольоро-

ве зображення розкладається на 3 зображення основних кольорів (червоний, зелений, синій), а на виході т. одержуємо сумарний відеосигнал, що переносить інформацію про яскравість і колір окремих елементів зображення. **телекомунікація**, галузь науки й техніки, а також людської діяльності, пов'язана з пересиланням повідомлень на віддалі за допомогою електричних сигналів. **телекс**, система телеграфних послуг, яка дає змогу безпосередньо пересилати тексти між абонентами, що мають телетайп. **телеологія**, філософський погляд, згідно з яким доцільність є принципом існування явищ і процесів у природі, а також з'ясування сутності й перебігу явищ і процесів у природі; іноді вживається поняття-заміник фіналізм. **телескоп**, прилад для дослідження і фотграфування небесних тіл (зірок, галактик та ін.), збільшує кількість світла (оптичний т.) та радіовипромінювання (радіотелескоп), що потрапляє від спостережуваного об'єкта до ока спостерігача чи іншого приймача випромінювання; оптичні т. бувають лінійними (рефлектори) або дзеркальними (рефлектори); найбільший – т. Кека (Міуна Кеа, Гавайї) діаметром 10 м; більший радіус спостереження мають космічні т. (напр., т. Габбла). 1 (с. 1206) **телетайп**, приймально-передавальний телеграфний апарат; текст, який вводиться за допомогою клавіатури у передавальному т., друкується приймальним т.; застосовується у телеграфі загальній (телеграми) та абонентській (телекс). **телетекст** (телегазета), пересилання інформації (згрупованої у т.зв. сторінки

тексту) за допомогою телевізійних сигналів; користувач, який має телевізор із спеціальним декодером, може вибирати та переглядати сторінки на свій смак. **телефакс**, послуга, полягає у пересиланні нерухомих зображень між двома апаратами, здійснюється за допомогою телефонної мережі. **телефон** (телефонний апарат), пристрій для передавання звуків (гол. чин. мови) на віддалі; основними частинами т. є: мікрофон, що перетворює звуку на електричні сигнали, телефонний капсуль, або гучномовець, який здійснює зворотню операцію, клавіатура (або диск номеронабирача), яка створює сигнали для керування телефонним з'єднанням (виклик відповідного абонента); перший придатний для використання т. сконструював 1876 А. Г. Белл. 1 **телефонія стільникова**, система двостороннього зв'язку, реалізується у вигляді т.зв. стільникової мережі – розширення загальної телефонної мережі; центр мережа т.с. керує роботою приймально-передавальних радіостанцій, що обслуговують на своїх територіях мобільні станції (радіотелефони) абонентів. **Теліга** (з дому Шовгенів) Олена Іванівна, 1907-42, укр. поетеса, публіцист, політична діячка ОУН, мельниківського крила, гол. Спілки письменників і ред. газети *Літаври* в Києві (1941), розстріляна гестапо в Бабиному Яру; поезія Т. високої художньої вартості, емоційної напруги; збірка поезій *Душа на сторожі*, оповідання *Або-або*, статті політично-публіцистичного характеру; належала до т.зв. Празької школи укр. поезії. **Телль** (Tell) Вільгельм, легендарний швейцарський герой часів початку ан-

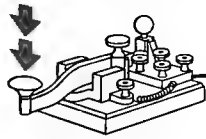

Телеграф
 Телеграфний ключ (формувані телеграфних сигналів); його головною частиною є важіль (перемикач), яким керує користувач; зміна положення важеля спричиняє розрив і замикання електричного кола згідно з азбукою Морзе. Використовувався (1840-80) для передавання сигналів Морзе і надалі застосовується у радіотелеграфії

Телефон
 Будова телефону і процес автоматичного міжнародного з'єднання

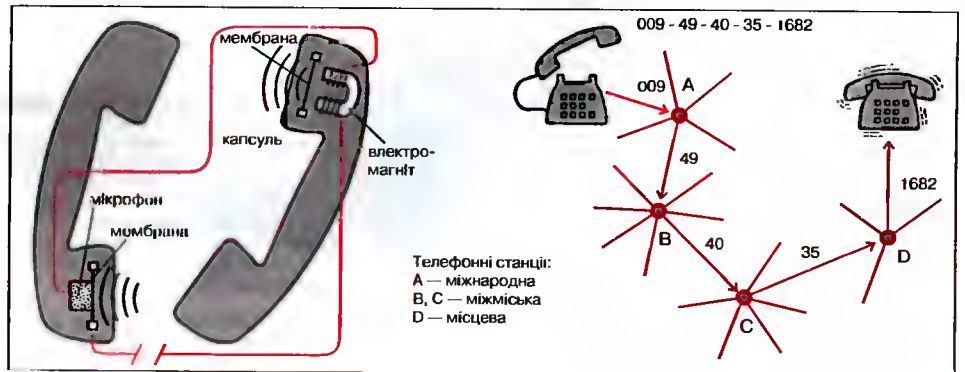



Телескоп

Телур

атомна маса 127,60; густина 6,24 г/см³; темп. пл. 449,5°С; темп. кип. 989,8°С



Темляк

Температурні шкали

Співвідношення між значеннями температури, вираженими у різних шкалах

Кельвіни	Градуси Цельсія	Градуси Ренкіна	Градуси Фаренгейта
К	°С	°R	°F
0	-273,15	0	-459,67
255,372	-17,78	459,67	0
273,15	0	491,67	32
273,16	0,01	491,688	32,018
375,15	100	671,67	212

тигабсбурзької боротьби (XIII-XV ст.); герой драми Ф. Шиллера, літературних балад (Л. Уланда) та опер (Дж. Россіні).

телур, Те, хім. елемент з атомним числом 52; напівметал; найстійкішою алотропною формою є т.зв. т. металічний – сріблясто-біла, з металевим відблиском і властивостями напівпровідника речовина густиною 6,24 г/см³; хім. активний; застосовують при вулканізації каучуку, як домішку до сплавів та каталізатор; сполуки т. отруйні; відкритий 1782 Мюллером. Т

Тель-Авів, столиця Ізраїлю (уряд перебуває в Єрусалимі); порт на Середземному м.; 357 тис. мшк.; міська агломерація 1,8 млн.; найбільше місто країни; вел. промисловий (електронна, машинобудівна) і торговельний центр; ювелірні підприємства; 2 унів.; морський пляж.

тема, головний елемент конструкції музичного твору з різними функціями у різноманітних формах (фуга, варіація, сонатна форма); з'явилася в XVII ст., зазначає в XX ст.

Тема (Тема), м. і гол. порт Іані; 110 тис. мшк.; сталеливарні, алюмінієві, нафтопереробні заводи; рибальство.

Темза (Thames), найдовша р. Великої Британії; довж. 334 км; пропливає через Лондонський басейн; впадає у Пн. м., утворюючи естуарій; на Т. розташований Лондон.

темляк, пов'язка або хустка для підтримання травмованої верхньої кінцівки. І **темц**, співчинник (елемент) музичного твору, який визначає швидкість виконання; входить до визначення поняття агонії.

темперамент, комплекс відносно сталих, значною мірою біологічно обумовлених психологічних властивостей особи, які виявляються в її поведінці з раннього дитинства (ск., емоційність, швидкість реакції, активність, потреба у стимулах); найстаріша типологія т. розроблена Галеном на підставі теорії Гіппократа, вирізняє 4 типи т.: холерик, сангвінік, меланхолік і флегматик.

температура, фіз. величина, яка окреслює здатність макроскопічної системи (тіла) до теплопередачі, після стикання двох тіл з різними т. система з більшою т. передає тепло системі з нижчою т. аж до вирівнювання т.; т. є мірою енергії хаотичного руху частинок тіла; одиниця в системі СІ – Кельвін (К); для вимірювання т. використовують термометри, термоелементи, пірометри, термометричні фарби.

температурні шкали, впорядковані сукупності значень темп.; певна т.ш. характеризується одиницями темп. і вибраними постійними точками, яким ставляться у відповідність деякі значення темп.; основою є термодинамічна т.ш., що характеризується однією постійною точкою – потрійною точкою води, якій відповідає темп. 273,16 К (Кельвінів); в цій т.ш. виражені темп. Кельвіна (Т) в К і Цельсія (t) в °С, причому $t = T - 273,16$; у шкалі Ренкіна потрійній точці води відповідає значення 491,688 °R (градусів Ренкіна); у цій шкалі виражені темп. Ренкіна (T_R) і Фаренгейта (t_F), причому $t_F = T_R - 459,67$. Т

темц'єтто, малий храм у плані кола; колись також парковий павільйон подібної форми.

Тен Борис → Борис Тен.

тендер, особлива форма надання замовлень на постачання товарів; передбачає залучення пропозицій кількох постачальників з метою забезпечення найвигідніших комерційних умов угоди для організаторів торгів.

тендер, причіпна частина паровоза для перевезення палива, води, інструментів.

Тенджерін Дрім (Tangerine Dream), нім. рок-ансамбль, створений 1967 гітаристом Е. Фрезе, виступав у змінному складі, виконавці: К. Шніцлер, К. Шульце, Ч. Франке, С. Шройдер, П. Бауманн, І. Йолліфе, К. Крігер, Я. Шмоллінг, П. Гаслінгер, Я. Фрезе; вплинув на розвиток популярної електронної музики; програмні та ілюстративні твори (Atem, Phaedra, Stratosfer).

тешетяки, дрібні павуки, у яких друга пара кінцівок закінчується сильними кішчачами; бл. 2 тис. видів, довж. 2-12 мм; живуть під опалим листям, під корою дерев та у помешканнях.

Тензінг (Tenzing) Норкей, 1914-86, альпініст, непальський шерг; 1953 здійснив перше сходження на Еверест (з Е. Гілларі).

теніс (великий теніс), спортивна гра для 2 або 4 осіб, проводиться на спеціальному майданчику (корт) із покриттям

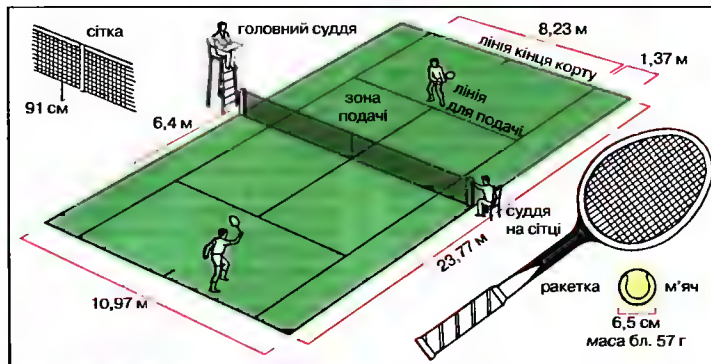

Теніс
Тенісний корт
і спорядження

грунтном, трав'яним, синтетичним та ін.; полягає у відбиванні м'яча ракеткою гак, щоб м'яч уліт на поле суперника і той не встиг підбити його за правилами; гри проводиться до 2 або 3 сетів; здобути сет – виграти щонайменше 6 геймів і мити при цьому перевагу у 2 гейми, вишток при 1 геймі переваги (тій-брек). І. Т

теніс настільний спортивна гра для 2 або 4 осіб, проводиться на спеціальному столі (ping-pong), розділеному сіткою; полягає у відбиванні ракеткою целулоїдної кульки так, щоб ускладнити суперникові її відбивання; гри проводиться до 2 або 3 виграних сетів; сет – набирання щонайменше 21 очка з перевагою у 2 очка. І

Теннессі (Tennessee) Уільямс (пс. Томаса Ланіра Уільямса), 1914-83, амер. письменник; психоаналітичні мелодрами, які поєднують натуралізм із поетичною символікою, пов'язані пер. з реаліями

амер. Пд. (Скляний звіринець, Трамвай "Бажання").

Теннессі, ріка у США, притока Огайо; довж. 1050 км; басейн 105 тис. км²; судноплавна вздовж усієї течії; численні греблі та гідроелектростанції.

Теннессі (Tennessee), штату США, 109,2 тис. км², 5,1 млн. мшк.; гол. м.: Мемфіс, Нашвіл, Чаттануга; сх. і центр. частини широчинно-гористі (Аппалачі), на сх. долинах Міссісіпі; д. розвинена енергетика – численні гідро- і теплоелектростанції на річках Т.; хім., металообробна промисловість; виробток кам'яного вугілля; вирощування кукурудзи, сої, бавовни; тваринництво. К

Теннісон (Tennyson) Алфред, лорд, 1809-92, англ. поет і драматург; представник пізнього романтизму вікторіанської доби; медитативно-філософські вірші; цикл поем про короля Артура (Королівські ідилії), історичні драми (Королева Марія, Бенкет).

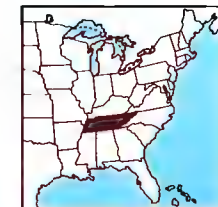

Теннессі

Теніс

Переможці турнірів Великого Шолома у змаганнях 2000 чоловіки, жінки
Відкритий Чемпіонат Австралії
А. Агассі (США)
Л. Давенпорт (США)
Ролан Гаро
Г. Куертен (Бразилія)
М. Перс (Франція)
Вімблдон
П. Сампрас (США)
В. Вільямс (США)
Флашін Медоу
А. Агассі (США)
С. Вільямс (США)

Теніс настільний
Обладнання стола
під час поєдинку



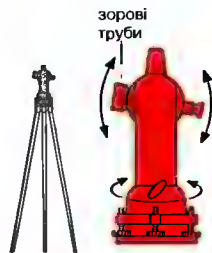

Теодоліт
Теодоліт на штативі та загальний вигляд приладу; зорові труби мають у полі зору хрест з рисок, що служать для наведення на ціль, може обертатись у вертикальній та горизонтальній площинах

тенор: 1) високий чоловічий голос у діапазоні біля с-с₂; види т.: ліричний, драматичний, героїчний; 2) співак із таким голосом; 3) у середньовічних музичних творах головний голос (cantus firmus), запозичений з іншої композиції, світської або релігійної; 4) в хорі середній голос між альтом і басом; 5) популярна назва саксофона-тенора.

теогонія, розділ міфології або теології, що займається походженням божеств.

теодоліт, прилад для вимірювання на місцевості кутів у горизонтальній і вертикальній площинах; застосовується пер. у геодезії та астрономії; складається з рухомих кіл (горизонтальних та вертикальних лімбів) з градусною подлікою, на якій читаються вимірювані кути. зорових труб для точного встановлення т. на ціль, рівнів для встановлення осей обертання, розшифровувальних пристроїв (ноніусів, мікроскопів). І

теологія, християнське релігійне знання на тему Бога, людини, світу, змісту Одкровення, віри й моральних засад, науково систематизоване; наука про Бога; т. натуральна (теодицея) займається Богом у світлі розуму; т.зв. властива т., у світлі Слова Божого (або Святого Письма й Традиції), поділяється на т.: біблійну й історичну, систематичну (у т.ч. догматику) та практичну (у т.ч. катехитика, літургіка); в давнину т. ототожнювали з навчанням віри; у ширшому значенні т. є також доктринаю даної релігії.

теорія, в широкому значенні – систематизоване знання про певну область дійсності; наукова т. – комплекс законів науки, дефініцій, тверджень і гіпотез, які належать до певної області явищ, створюючи речово пов'язану, а також логічно упорядковану і з'єднану цілість.

теорія Ейнштейна → відносності теорія.
теорія комунікації, дисципліна, що вивчає системи й моделі комунікації, пов'язана з лінгвістикою, семіотикою, неврологією, кібернетикою, комп'ютерними науками; один з аспектів т.к. дослідження процесу мовлення.

теорія пізнання (гносеологія, епістемологія), філософська дисципліна, яка займається аналізом пізнавальних процесів, особливо суттєю і структурою пізнання. його джерелами, межами, обумовленнями, цінностями, а також методами обґрунтування і перевірки.

теософія, новітня форма гнози, що прагне прагнення людини до осягнення містичної єдності з божеством; Теософічне Товариство заснувала 1875 О. Блаватська.

теофанія, об'ява божества людям у видимому вигляді або за посередництвом знаків, зокр. чуда; окремий випадок ієрофанії.

Теофраст (Піртама) з Ересу, бл. 370 – бл. 287 до н.е., гр. філософ і вчений; учень, співробітник і послідовник Аристотеля, розробив метод наукового спостереження; дослідження з систематики, морфології, географії й фізіології рослин (*батько ботаніки*); дослідження з історії філософії; *Дослідження про рослини* у 10 т.

теплиця, опалюване, закрите або вкриті світлопроникними плівками (пластиком) приміщення (найчастіше у формі тунелю), де при достатньому насиченні сонячним промінням дотримано всіх необхідних для рослин термічних умов, з мікрокліматом (особливо під час холоду), придатним для розвитку екзотичних (пальма, апельсин), овочевих і декоративних рослин.

теплі джерела, лікувальні джерела термальних вод.

теплове розширення, збільшення розмірів тіла (об'єму, довжини) внаслідок нагрівання; найбільш властиве для газів, найменше – для твердих тіл; деякі тіла (напр., вода при 0°C) виявляють т.зв. аномальне т.р., тобто зменшення їх розмірів.

тепловий удар, гостре захворювання, спричинене порушенням терморегуляції при дії на організм високої темп. або безпосередньої тривалої дії сонячного проміння (сонячний удар); симптоми: підвищена темп., блювота, судоми, втрата свідомості.

тепловоелектроцентр (ТЕЦ), теплова електростанція, що одночасно виробляє електроенергію і тепло, використовуване споживачами у вигляді пари та гарячої води; найпоширеніші ТЕЦ з теплофікаційними турбінами і парогенераторами.

теплоємність, відношення кількості теплоти, одержаної тілом, до викликаного цим приросту темп.; залежить від виду і маси тіла. його агрегатного стану, темп., способу нагрівання (т. при сталому тиску є більшою від т. при сталому об'ємі); одиниця т. у системі СІ Дж/К.

теплоємність молярна, теплоємність одного моля речовини, чисельно рівна кількості теплоти, необхідної для нагрівання 1 моля речовини на 1 градус.

теплоємність питома, теплоємність одиниці маси речовини, чисельно рівна кількості теплоти, яка необхідна для

нагрівання 1 кг речовини на 1 градус; в системі СІ вимірюється у Дж / (кг · К).
теплокровні тварини, тварини з майже сталою темп. тіла незалежно від темп. середовища; у великих ссавців – 35–36°C, у решти – 38–40°C; у птахів – 39–43°C.

теплолюбні організми (термофіли), види рослин (термофіти) і тварин, що проживають у середовищах з відносно високою (вище 20°C) і невеликими річними коливаннями темп.; ск., мадрепорові корали, актинії, летючі риби, крокодили, черепахи, папути.

теплопровідність, процес перенесення тепла від більш нагрітих ділянок тіла до холодніших (без конвекції і випромінювання); т. тіл характеризується питомою т., що вимірюється у Вт / (м · К).

теплота, один із 2 (поряд з роботою) способів передавання енергії між двома макроскопічними системами, що перебувають у взаємному контакті; процес обміну енергією наз. теплопередачу, а зміна внутрішньої енергії системи під час цього процесу – кількістю теплоти (або просто теплою); наслідком теплопередачі є зазвичай (за винятком фазових переходів) зміна темп. систем; одиниці кількості теплоти у системі СІ Джоуль (Дж), раніше – калорія.

теплохід, судно з поршневим двигуном внутрішнього згорання; позначається т.с або т./с.

тера- (Т), префікс → одиниць вимірювання (Т), що означає множник 10¹².

тера, буддизмське святяння у Японії, утворена комплексом сакральних споруд, брам, а також житлових і господарських будівель, оточена муром, найвідоміша у Нара.

тераса, плоска, пер. розлога площина у річковій долині або на березі моря, відмежована уступом від річки (моря); виникає внаслідок нагромадження осадів текучих вод, річкової або морської ерозії.

тербій, Тб, хім. елемент з атомним числом 65; сріблясто-білий, хім. активний метал; компонент магнітних, оптико-і мікроелектронних матеріалів; відкритий 1843 Мозандером. Т

Теребовля, м. у Тернопільській обл., на р. Пнізні (басейн Дністра), 13,6 тис. мешк.; підприємства взуттєвої, легкої, харчової промисловості; залізничний вузол; руїни фортеці XIV–XVII ст. (зруйнована 1688 під час турецького нападу); руїни Підгірянського (Угорницького) василіанського монастиря XVI ст., Миколаївська церква XVI–XVII ст., ренесансно-бароковий комплекс монасти-

ря кармелітів (середина XVII ст.); відомі з 1097, центр Теребовлянського князівства, з 1199 у Галицько-Волинському князівстві; у XIV–XVIII ст. входила до складу Речі Посполитої, 1772–1918 – Габсбурзької монархії; у XI 1918 – VI 1919 встановлено укр. владу. 1919–39 у складі Польщі, з 1939 у УРСР.

Теребовлянське князівство, удільне князівство; входило землі Під-Сх. Галичини, Буковини, Поділля; виникло на території Галицької землі (1084); на сх. межувало з Київським князівством, на пн. – з Луцьким, Пересопницьким князівствами, на зх. – із Звенигородським і Перемишльським (пізніше Галицьким); після смерті Василька (1124) відокремилася Галицьке князівство; на поч. 1140-х об'єднане з Перемишльським, Звенигородським і Галицьким кн. Володимиром Володаревичем у Галицьке князівство; після смерті кн. Романа Мстиславича знову виділилося в окремий уділ; 1210–11 було уділом кн. Ізяслава Володимировича; столиця м. Теребовль (тепер Теребовля).

Тереза (Teresa) (мати Тереза) (в миру Агнес Гонджа Бояджіу, Bojaxhiu), 1910–97, 1950 заснувала в Індії і до смерті була настоятельницею католицького Ордена милосердя; у різних країнах відкривала школи, медичні пункти, притулки для бідняків; 1979 Нобелівська премія миру.

Терек, р. в Росії, на Кавказі; довж. 623 км; впадає у Каспійське м.; у долинах проходить Грузинська Военна Дорога (Владикавказ-Тбілісі).

терен, колючий кущ родини розових; квітки білі; плід – дрібна, темно-синя з сизим нальотом, терпка кістянка; росте на межах, узліссях; існують декоративні види. І

Теренцій (Terentius) Афер, бл. 190 – бл. 159 до н.е., рим. комедіограф; 6 комедій, усі зберілися; значно вплинув на формування сучасної комедії, автор т.зв. сльозливої комедії: *Євнук*, *Браті*.

Терешкова-Ніколаєва Валентина Володимирівна, нар. 1937, рад. космонавтка, перша жінка у космосі (1963).

Терещенки – рід укр. цукрозаводчиків, землевласників, меценатів з Глухова; Артем Т. (1794–1877), комерсант, бургомістр Глухівського магістрату; Микола Артемович Т. (1819–1903), піклувався про розвиток народної освіти; добродійність спрямоване на будівництво і фінансування лікувальних закладів; Микола Т. фінансував будівництво Маріїнського дитячого притулку,

Тербій
атомна маса 158,925;
густина 8,23 г/см³;
темп. пл. 1360°C;
темп. кип. 3041°C



Терен звичайний

безплатної лікарні, Києво-Печерської гімназії, торгових шкіл, Київського політехнічного інституту; Художня колекція Т. стала основою сучасних зібрань творів образотворчого мистецтва 4-ох київських музеїв: Т. Шевченка, Національного художнього, Російського мистецтва, Західного і східного мистецтва імені Б. і В. Ханенків; Федір Артемович Т. (1832-94), гласний Київської міської думи, фінансував численні благодійні заходи, заснував картинну галерею, яка стала основою колекції Київського музею російського мистецтва; Іван Миколайович Т. (1854-1903), меценат, фінансував художню школу М. Мурашка; Олександр Миколайович Т. (1856-1911), меценат, матеріально підтримував незможних студентів; Варвара Миколаївна Т. (1852-1922) та її чоловік Богдан Ханенко (1849-1917) брали участь у створенні Міського музею; Федір Федорович Т. (1888-1918[19?]), авіаконструктор; створив принципово нову в авіаконстр. справі модель літака *Терещенко* - 7; Михайло Іванович Т. (1886-1956), міністр фінансів та закордонних справ Тимчасового уряду Росії 1917, в еміграції - бізнесмен у скандинавських країнах.

тер'єри, численна група порід мисливських (норних) та кімнатних собак; різняться зростом, забарвленням шерсті та використанням; напр., ердельтер'єр, фокстер'єр, скайтер'єр та ін.

терикон → відвал.

територія, простір, що його обороняють тварини від особин свого виду; охоплює т.зв. ареал проживання, де проходять більша частина життя тварин, пошуки харчу, токовища, гніздування; завжди позначається для перестороги від вторгнення (у птахів співом, у деяких савців - виділенням залоз, сечею або калом).

територія держави, простір, підконтрольний суверенній владі держави, окреслений державним кордоном; до складу т.д. входять: суходіл із внутрішніми водоймами, територіальні води у навколишніх морях, повітряний простір над ними та надра.

Теркс і Кайкос острови (Turks and Caicos Islands), залежна територія Великої Британії у Вест-Індії, у складі Багамського архіпелагу, на Атлантичному ок.; включає групи о-вів Т. і К.; 430 км². 13 тис. мшк.; адміністративний центр І гол. порт Кокбарн-Таун (3 тис. мшк.). Низовинні о-ви, коралового походжен-

ня; клімат субтропічний, циклонні; основу економіки становлять рибальство, землеробство (вищупування агави, пшениці, бавовни, фруктових дерев) і обслуговування туристів. О-ви заселені інданцями; від XVII ст. колонізовані британцями; володіння Великої Британії (зараз статус залежної території).

Терлецький Кирило, ?- бл. 1608, визначний діяч Укр. Греко-Католицької Церкви, 1585 луцький православний, з 1596 уніатський єпископ; ініціатор укладення унії 1596; походив із шляхетського білоруського роду; 1575 єпископ Турово-Пінської єпархії; 1589 екзарх Константинопольського Патріарха Єремії (перший з укр. єпископів); 1590 вперше поставив питання про необхідність об'єднання Православної і Католицької Церков; разом з Іпатієм Потієм був у складі делегації до пол. короля Сигізмунда III Вази та рим. папи Климента VIII у справі укладення унії; 1596 учасник Берестейського собору; 1598 одержав від короля Жидичинську архимандрію.

термальний водозабір, взяття термальних вод буриньним методом.

термз оф трейд (terms of trade, умови торгівлі), зміне в часі співвідношення цін експортованих та імпортованих певною країною товарів; якщо ціни експорту ростуть швидше чи зникаються ці повільніше, аніж ціни імпорту, то показник т.о. т. позитивний.

терми, у стародавніх рим. містах публічні лазні; комплекси споруд із приміщеннями для купання, відпочинку, розваг; місце товариських зустрічей; найвідоміші у Римі.

термідор, 11 місяць фр. революційного календаря; 9-10 т. II року (27-28 VII 1794) повалено диктатуру яacobінців, влада перейшла до поміркованих членів Національного Конвенту, термідоріанців.

термідоріанці → термідор.

термінал, комп'ютерний монітор з клавіатурою, підключений до комп'ютерної системи або мережі; уможливає ввід та вивід даних; як т. може також служити персональний комп'ютер.

термістор, напівпровідниковий резистор, опір якого особливо залежить від темп.; застосовується для стабілізації напруги, вимірювання темп., як детектор інфрачервоних променів.

терміти, тропічні комахи з ряду термітів, що живуть громадами з високим ступенем організації, рослиноїдні,

харчуються пер. деревиною; будують складні термітники з наземною частиною у вигляді високого конуса; бл. 2 тис. видів. I

термічна обробка, застосовується для зміни внутрішньої будови сплавів, а отже, і їх властивостей, відповідно до певних вимог; найчастіше то. підлягає сталь; основні види т.о.: гартування, відпалювання та ін.

термодинаміка, розділ фізики, що займається дослідженням теплових явищ, які відбуваються в макроскопічних системах; закони т.: I - сума кількості тепла, одержаного системою (від довкілля), і роботи, виконаної над системою, рівна приросту Π внутрішньої енергії; II - процес, в якому тепло, одержане системою, було б повністю перетворене в роботу, неможливий; III - ентропія тіла прямує до нуля, коли його темп. прямує до абсолютного нуля.

термодинамічна рівновага, стан термодинамічної системи, коли не відбуваються жодні макроскопічні переходи (напр., речовини, тепла) і параметри системи (напр., темп., тиск) не змінюються в часі.

термодинамічний процес, перехід термодинамічної системи з одного стану в інший; розрізняють т.п. оборотні, коли можливі зворотні процеси, які повертають систему і оточення в початковий стан, і необоротні, для яких це неможливо (напр., самочинні процеси в природі).

термоелемент (термопара), електричне коло з 2-х провідників або напівпровідників із спаяними кінцями, в якому внаслідок різниці темп. сплав виникає електрорушійна сила.

термоемсія, емісія електронів (інокліонів) при нагріванні тіл до д. високої темп. (напр., 2000-2500 K у випадку тугоплавких металів).

термолокація, виявлення і локалізація об'єктів за допомогою випромінювання (активна т.) або поглинання відбитих (пасивна т.) інфрачервоних променів; використовується, зокр., для розвідки місцевості та складання карт, дослідження середовища і матеріалів.

термолюмінесценція, світіння тіл (вид люмінесценції), викликане нагріванням речовини, поперечно збудженою світлом або іонізуючим випромінюванням.

термометр, прилад для вимірювання темп. фізичних систем; робота т. базується на зміні (під впливом зміни темп.) властивостей т.зв. термометричного тіла, що є частиною т. і стикається з досліджуваною системою; напр., у

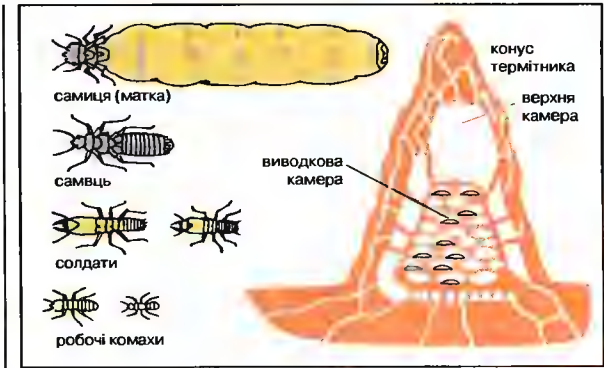

ртутному т. покажчиком темп. є висота ртутного стовпчика (термометричного тіла) в капілярній трубці.

термопара, → термоелемент.
терморегуляція, нервово-гормональний фізіологічний механізм, за допомогою якого підтримуються стала темп. тіла теплокровних тварин (у здорових організмів); центри т. містяться в головному і спинному мозку.

термос (посудина Дьюара), скляна посудина з подвійними посрібленими серединами стінок, між якими викачано повітря; створює майже ідеальну теплову ізоляцію. I

термостат, пристрій для автоматичного регулювання темп. у замкненому просторі; використовується, зокр., у пральних машинах, холодильниках, кондиціонерах.

термосфера, шар → атмосфери Землі.
термотропізм, вид тропізму, ріст органу рослини, спричинений різницею темп. з обох боків; винягання в напрямку джерела тепла - позитивний т., у протилежному напрямку - негативний т.

термофіли → теплолюбні організми.
термохімічна обробка (термохімічна обробка), термічна обробка, поєднана з хім. процесами: навульцювання, азотування, цюанування, зневульцювання та ін.

термоядерна реакція (ядерний синтез), реакція синтезу ядер легких елементів (напр., дейтерію, тритію) у важче ядро (гелію) з виверженням величезної енергії (та нейтронів); т.р. є джерелом енергії зірок; на Землі спостерігається під час вибуху термоядерної бомби.

Тернер (Turner) Гед, нар. 1939, амер. магнат у галузі засобів масової інформації.

Терміти
Касті термітів і перетин гнізда (термітника)

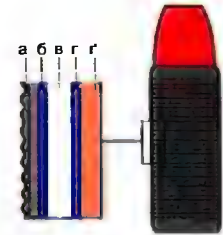

Термос

Будова стінки термоса: а) зовнішня оболонка, б) зовнішній шар стінки, в) порожнина, г) внутрішній шар стінки, г') стінка посуду для зберігання холодних чи гарячих продуктів

власник і президент *Тернер бродкастинг систем*; 1980 – засновник і президент *Кейбл ньюс мереж* (Сі-ен-ен); з 1986 – власник кіностудії *Метро Голдвін-Майєр*.

Тернер (Turner) Тіна (справжнє Енн Мей Баллок), нар. 1938, амер. співачка; виступи в ансамблях *Ike Turner Kings of Rhythm, Ike and Tina Turner Reveu*, пізніше самостійно; платівки (*Private Dancer, Break Every Rule*); ролі у фільмах і кліпах.

терновий вінок, велика морська зірка з 18 вкритими отруйними шипами променями; живиться гол. чин. поліпами мадрепорових коралів; у значних к-тях трапляється в районі Великого Бар'єрного рифу, де з ним ведеться боротьба.

Тернопіль, м., обл. центр України, на р. Серет (притока Дністра); 211,6 тис. мшк.; значний промисловий (легка, машинобудівна, харчова промисловість), науковий (медичний, педагогічний інститути, Академія народного господарства, технічний унів.), культурний (Укр. музично-драматичний та ляльковий театри, Філармонія; музеї) центр; залізнично-шосейний вузол, аеропорт 3 парки – пам'ятки садово-паркового мистецтва. Пам'ятки архітектури: Домініканський монастир і собор (1749), замок (1540), Воздвиженська церква (XVI ст.), церква Різдва Христового (1602-08). Вперше згадується 1540, коли на місці с. Сопільча почалося спорудження замку; з 1548 магдебурзьке право; зазнав чимало татарських нападів; у XVI ст. функціонувало братство; з 1772 у складі Габсбурзької монархії; у XIX ст. одні з центрів укр. культури; 1914-17 під рос. окупацією; значні руйнування та спустошення; 1918-19 у складі ЗУНР; з 1939 у складі УРСР.

тернослива, кущ або тернисте дерево родини розових, споріднене зі сливою; плоди невеликі жовтого (мірабель) або фіолетового (дамаські сливи) кольору, споживають свіжими і сушеними; т. використовують як живопліт.

Террані (Terragni) Джузеппе, 1904-42, іт. архітектор; співзасновник *Групи стд*; один із піонерів сучасної іт. архітектури; функціональні житлові будинки простих об'ємів, позбавлені декору.

терра росса, червоно-коричнева або сиза плинста гірська порода, що складається пер. з водневих окисів алюмінію і заліза; подібна долатериту; виникає внасл. вивітрювання вапняків у жаркому кліматі; матірня гірська по-

рода ґрунту т. р.; часом використовують як сировину алюмінію і заліза.

Тертуліан (Tertulian) Квінт Септій Флоренс. бл. 155 – бл. 220, ритор з Карфагену, християнський апологет, лат. письменник, з бл. 207 послідовник монотанізму; догматичні та скептичні трактати.

тес, деревний матеріал, який отримують внасл. розпилювання колод дерев (дошки, крокви, балки, бруси, планки і т.п.).

Тезей (Тезей), у гр. міфології афінський герой, син афінського володаря Гея й Етри; об'єднав афінські роди; переміг Мінотавра (при допомозі Аріадни); учасник багатьох відомих гр. героїчних походів.

Тесла (Тл), одиниця магнітної індукції у системі СІ; 1 Тл = 1 Вб/м².

Тесла (Tesla) Никола, 1856-1943, хорватський інженер-електрик; з 1884 у США; 1891 винайшов височастотний трансформатор та електромеханічний генератор; 1896-1904 досліджував можливість передачі сигналів і енергії без дротів; конструктор електричних машин та пристроїв.

Тесленко Архип Юхимович, 1882-1911, укр. письменник, учасник революційних подій 1905, перебував на засланні; автор оповідань із сільського життя, відтворював побут найбідніших верств селянства; стиль лаконічний, з використанням народної лексики; *За пашпортом, Школа, Усміхника, Поганій до ямч, комедія Натротию*.

теслярство, ремесло або галузь деревообробної промисловості, яка займається виготовленням дерев'яних будівельних конструкцій (скелінь, підлог, стін, покрівельних перекриттів).

тест, проба, іспит, один із способів психологічної діагностики рівня розвитку психічних процесів і властивостей людини.

тестостерон, чоловічий статевий гормон, належить до андрогенів; синтетичний т. використовують при лікуванні функціональних розладів, пов'язаних із дозріванням організму, недорозвиненням чоловічих статевих органів та при деяких жіночих хворобах; → гормони (Т).

тетанус → правець.

тет-а-тет, розмова віч-на-віч.

тетерук, вел. птах родини тетерових; живе у просторих проріджених лісах Європи; довж. бл. 60 см; самці мають ліроподібний хвіст; характерне токування; охороняється. 1

Тетеря (Моржковский, Мошковський) Павло, бл. 1620-71, укр. козацький діяч, гетьман Правобережної України

(1663-65); учасник Хмельниччини, переславський плк. (1653-58); дипломатичні місії за дорученням гетьманів Б. Хмельницького, І. Говгоського. Ю. Хмельницького, один із авторів Березневих статей 1654, Гадацької угоди 1658, Слободищенського трактату 1660; обраний гетьманом, підтримав похід пол. короля Яна II Казимира на Лівобережжя (1663-64), прагнути об'єднати Україну під своєю булавою і під зверхністю короля; зрівся гетьманства внасл. козацького повстання.

Тетіїв, райцентр Київської обл., 16 тис. мшк.; підприємства легкої, харчової промисловості; відомий з XII ст.

тетраграмат, староєврейські літери ЙГВГ, які означають ім'я Бога, яке не можна називати (воно замінюється словом *Адонай*, або мій Господь); т. читається як Ягве чи Єгова.

тетраетилсвинець, (С₂H₆)₄Pb, металорганічна сполука; д. отруйна рідина; додають до бензину як антидетонатор (запобігає детонаційному згоранню машин та пристроїв).

Тетчер Маргарет → Течер Маргарет.

Тетуантепек (Tehuantepec), першийок у Мексиці, між Тихим ок. і Мексиканською зит.; шир. бл. 200 км; межа між Пн. і Центр. Амрикою.

теф → гравя абісінська.

тефлон, американська торгова назва політетрафторетилену.

Техас (Texas, Тексас), штат у США, над Мексиканською зат.; 691 тис. км², 18 млн. мшк. (23% мексиканського походження); адміністративний центр Остін, гол. м.: Х'юстон, Даллас, Сан-Антоніо; височинно-гористий; на пд. При-мексиканська низ.; прерії, хвойні ліси, напівпустельна рослинність; 1 місце у США за кількістю великої рогатої худоби й овець, збирання бавовни та сорго; гол. у країні регіон видобутку нафти, газу, сірки; машинобудівна, нафтохім. промисловість; послуги і торгівля; густа мережа трубопроводів; гол. порти загальнонаціонального значення: Х'юстон, Корпус-Крісті. К

технецій, Тс, радіоактивний, перший із штучно отриманих (1937, Серге і Пер'є (E. G. Segre, C. Pettegr)) хім. елемент з атомним числом 43; сріблястий, тугоплавкий метал; хім. стійкий. Т

техніка: 1) створення людиною матеріальні засоби, а також правила користування цими засобами, що становить технічні знання; 2) вміння та спосіб виконання певних дій, напр., т. гри на скрипці. Т (с. 1214)

технікум, професійна середня школа; навчання триває 3-4 роки, для випускників середньої школи – 2-3 роки; дає право на посаду середнього технічного персоналу і на продовження навчання у вищій школі.

технічні види спорту, спортивні дисципліни, пов'язані з керуванням технічними засобами пересування, обладнаними двигуном.

технологія, знання про перетворення сировини у виробничих процесах і виробі, також метод їх виготовлення; залежно від виду отриманих продуктів розрізняють т. паперу, гуми, машинобудування та ін.; залежно від оброблюваних матеріалів – т. сталі, дерева, а від використаних методів – т. хімічну, механічну та ін.

технологія хімічна, розділ хімії, завданням якого є опрацювання найкращих, з технологічної та економічної точок зору, методів в-ва хім. продуктів та втілення цих процесів у промислове в-во.

Тетчер (Thatcher) Маргарет, нар. 1925, брит. політик; 1975-90 лідер Консервативної партії, 1979-90 прем'єр-міністр; провадила політику неоконсерватизму та економічного неолібералізму (приватизація, підтримка індивідуального підприємництва, зменшення соціальних витрат); у закордонній політиці тісна співпраця із США; виступала проти інтеграції ЄЕС за рахунок суверенності держав-членів; неопуступлива у соціальних та політичних конфліктах (страйки шахтарів, війна з Аргентиною за Фолклендські о-ви).

течі морські, рухи водних мас в океанах і морях; виникають пер. під впливом вітрів, змін атмосферного тиску, різниці густини води, рівня дзеркала води у сусідніх частинах океану, сили притягання Місяця і Сонця; т. м. поділяються на теплі й холодні, постійні й періодичні; т. м. порушують зональність розподілу темп. на Землі, мають надзвичайно великий вплив на біологічні процеси в океані.

течія, загальне визначення поверхневих вод, що течуть під впливом сили тяжіння у відкритому природному руслі (природні т., напр., потік, ріка) або штучному (штучні т., напр., рів, канал).

Тибетці, розлогий гірський масив у середній Сахарі, в осн. у Чаді; вис. до 3415 м (Емі Куссі); густа сітка вад; напівпустелі і пустелі, оазис; розселення верблюдів, ін. тварин.

Тибет (тибетською Рб), історичний край на пд.-зх. Китаю, в межах Т. нагір'я; бл. 2,5 млн. км²; бл. 6 млн. мшк.; до складу

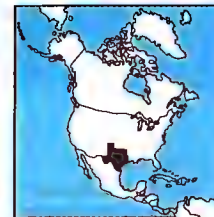

Техас

Технецій
атомна маса 97,9;
густина 11,49 г/см³;
темп. пл. 2172°C;
темп. кип. 4877°C



Тетерук звичайний

Найважливіші досягнення техніки

до нашої ери

бл. 2400 тис. (?)	найдавніші кам'яні знаряддя – Центр.-Сх. та Пд. Африка	1839	фотографія (дагеротип) – Франція (Л.Дагер)
бл. 100 тис. (?)	вміння добувати вогонь – Євразія, Африка	1856	масове конверторне виробництво сталі – Велика Британія (Г.Бессемер)
бл. 15 тис. (?)	лук – пн. Африка	1863	метро – Велика Британія (Лондон; Дж. Фаулер, Ч.Персон)
бл. 6200	будівлі з сушеної цегли – Пд.-Зх. Азія	1867	залізобетон – Франція (Ж.Моньє)
бл. 3200 (?)	гончарний круг, випалена цегла, інструменти з бронзи – Месопотамія	1876	телефон – США (А.Г.Белл)
бл. 2800	перша велика будова з каменю: східча частина піраміда – Єгипет	1876	4-тактний промисловий двигун внутрішнього згоряння – Німеччина (Н.А.Отто)
бл. 1500	скляний посуд – Єгипет	1879	електрична лампочка – США (Т.А.Едісон)
88	водяний млин – Мала Азія	1885	автомобіль – Німеччина (Г.Даймлер, незалежно – К.Ф.Бенц)
нвша ера		1895	кіно – Франція (брати Люм'єр)
бл. 105	папір – Китай (Шоа Лунь)	1896	радіо – Італія (Дж.Марконі), незалежно – Росія (О.Попов)
бл. 650	порцеляна – Китай	1903	літак – США (брати Райт)
бл. 700	плуг – Франконія	1924	телебачення – Велика Британія (Шотландія; Дж.Л.Берд)
1232	військове застосування пороку та ракет – Китай	1939	реактивний літак – Німеччина (Е.Хейнкель)
бл. 1400	велика доменна піч – Зх. Європа	1942	ядерний реактор – США (Чикаго; Е.Фермі)
бл. 1450	друкарський прес – Німеччина (М.Гутенберг)	1944	комп'ютер – США (Дж.П.Екерт, Дж.В.Мочлі)
бл. 1510	переносний пружинний годинник – Німеччина (П.Генлайнд)	1945	атомна бомба – США (Лос-Аламос; колектив під керівництвом Дж.Р.Оппенгеймера)
бл. 1590	мікроскоп – Нідерланди (А.Левенгук)	1954	атомна електростанція – СРСР (Обнінськ)
1752	громовідвід – США (Б.Франклін)	1956	відеомагнітофон – США
1782	промислова парова машина – Велика Британія (Дж.Ватт)	1957	штучний супутник Землі – СРСР (колектив під керівництвом С.Корольова)
1783	повітряна куля – Франція (брати Монгольф'є – з нагрітим повітрям; Шарль – з воднем)	1958	інтегральні мікросхеми – США
1785	механічний ткацький верстат – Велика Британія (Е.Карптрайт)	1960	лазер – США (Т.Мейман)
1800	гальванічний елемент – Італія (А.Вольта)	1961	пілотований космічний корабель – СРСР ("Восток-1", Ю.Гагарін)
1824	портландський цемент – Велика Британія (Дж.Естдін)	1969	висадка людей на Місяці – США ("Аполлон-11", Н.Армстронг, Е.Олдрін)
1829	придатний до експлуатації паровоз – Велика Британія (Г.Стефенсон)	1970	мікропроцесор – США
1832	генератор змінного струму – Франція (А.Піксу)	1973	персональний комп'ютер – США
		1973	космічний літак – США ("Колумбія")
		1982	компакт-диск – Нідерланди
		1994	тунель під каналом Ла-Манш – Європунель (50,5 км) – Франція-Велика Британія

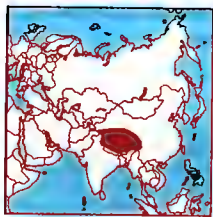

Тибет

Т. входить: Т. Автономний Район, частково Сінцзян-Уйгурський Автономний Район, провінції Цінхай, Ганьсу, Сичуань і Юньнань (у Китаї). У VII ст. утворення тибетського кор., початки буддизму; в IX ст. розпад на окремі князівства: XIII-XIV ст. залежність від монгольської династії Юань; від XVII ст. теократична система урядування з далай-ламою на чолі; від XVIII ст. залежність від Китаю; 1911 розрив зв'язків із Китаєм; 1950 загарбання Т. військами КНР, приєднання частини території до сусідніх китайських провінцій; 1959 повстання, криваво придушене китайцями, втеча далай-лами до Індії; 1965 утворення Т. Автономно-

го Району; в часи культурної революції 1966-76 масові релігійні переслідування, знищення пам'яток тибетської культури; від 80-х років серед тибетців посилюється прагнення до збереження національної ідентичності, яке несамовито жорстоко придушується пекінським урядом. К

тибето-бірманські мови, належать до сіно-тибетської сім'ї мов; багато мовних груп (лоло-бірманська, тибетська, каренська та ін.), а також ізольованих мов.

тибетська мова, належить до тибето-бірманської групи сіно-тибетської сім'ї мов; найдавніша пам'ятка з VII ст., тибетське письмо.

Тибетське нагір'я, гірсько-височинна обл. у Китаї, оточена високими г.: Каракорум, Гімалаї та Куньлунь; 2 млн. км², вис. 4000-5000 м; піднялося у третинному періоді; тектонічні западини (Цайдам, Кукунор); часті землетруси; витoki великих рік: Хуанхе, Янцзи. Меконг, Салуїн, Інду, Брахмапутри; оз. Намцо, Слінгцо, Кукунор; субтропічний, гірський, сухий і континентальний клімат; пустелі, напівпустелі та високотісні стеги, льодовики.

Тибетський Автономний Район (китайською Xizang Zizhigu, тибетською Pöyag-giong-czong), адміністративний район на пд.-зх. Китаю, в межах Тибетського нагір'я; 1,2 млн. км²; 2,3 млн. мшк. – тибетці, китайці; кочове розведення яків, овець, кіз; вирощування (пер. в долині Брахмапутри) ячменю, пшениці; мисливство; ремесла (килими); транспорт пер. в'ючний.

тибетці, автохтонне населення Тибету, провінцій Цінхай, Сичуань, Юньань (Китай); бл. 4,6 млн.; мови тибетські.

Твбр (Tevere), р. в Італії, найдовша на Апеннінському півостр.; довж. 405 км; витoki у Пн. Апеннінах; впадає до Тирренського м., утворюючи дельту; судноплавство неретрегулярне (влітку Т. мілі); над Т. летить Рим.

Тиверіадське озеро (Генсарет), озеро в Ізраїлі, 212 м н.р.м.; 165 км², пл. до 48 м; протікає р. Йордан. К

твєрці, східнослов'янський племінний союз; назва походить від античної назви Дністра Тірас (Тіра); жили у межиріччі Пруту й Дністра та на сх. від Дністра (межували з уличами); на пд. до Чорного моря і Дунаю; на пн. до верхів'я Дністра (межували з дулібами); основне заняття: орне землеробство; воювали з київським кн. Олегом, печенігами і були ними витенені на пн.; переселились у Прикарпаття і Закарпаття; згадані в літописах 944 як учасники походу кн. Ігоря на Візантію.

тигр, хижий ссавець родини котячих, заселяє ліси Центр. та Пд.-Сх. Азії; багато місцевих підвидів – найбільший уссурійський т., довж. бл. 3 м. I

Тигр, ріка в Туреччині та Іраку; довж. 1950 км; протікає через Месопотамію, з Євфратом творить Шатт-Ель-Араб; використовується для зрошування.

Тигри визволення Тамільського Ляму (Тамільські тигри), військова терористична тамільська організація; ставить за мету відокремлення від Шрі-Ланки частини держави, населеної тамілами.

тигрове око, мінерал, жовта або коричнева мінлива відміна кварцу, що містить вкращення амфіболі; напівблагородний камінь.

тиждень, 7-денний відрізок часу, пов'язаний, очевидно, з фазами Місяця; користувалась у Вавилоні у II тис. до н.е., запроваджений у Римі (321 н.е.), прийнятий у середньовічному церковному календарі. Т

Назви днів тижня

Українські	Англійські	Французькі	Німецькі
вівторок	Tuesday	mercredi	Montag
середа	Wednesday	mercredi	Dienstag
четвер	Thursday	jeudi	Mittwoch
п'ятниця	Friday	vendredi	Donnerstag
субота	Saturday	samedi	Freitag
неділя	Sunday	dimanche	Samstag
			Sonntag

тик (тикове дерево), вічнозелене дерево родини вербових, вис. до 40 м; росте у тропічних лісах Малайського архіпелагу та Індії; важка коричнева деревина (тик) використовується у суднобудуванні та для виготовлення меблів.

Тиктор Іван, 1896-1982, укр. громадський і політ. діяч, видавець, ред.; з 1914 у Легіоні Укр. січових стрільців; учасник укр.-пол. війни 1918-19, чотар; чл. Укр. військової організації; 1923 розпочав видавничу діяльність випуском тижневика *Новий Час* (виходив до 1939); 1925 на власні кошти створив у Львові концерн *Укр. преса*, видавав часописи (*Народна Справа*, *Дзвіночок*, *Наш Прапор*, *Наш Лемко*, *Комар*), щорічні календарі; газети доповнювали книжкові серії (понад 400 книг); 1939 вийшов до Кракова, працював в Укр. видавничстві, очолював релігійне видавництво *Нове життя*; 1941-43 дир. видавництва *Волинь* у Рівному; 1943 заарештований нім. владою, після звільнення в еміграції; з 1947 у Канаді; 1950 заснував власне видавництво у Вінніпезі та Клуб приятелів укр. книжки.

тім'я → піримідинові основи.

Тиморське море, окраїнне море Індійського ок., між о-вом Тимор та Австралією; 432 тис. км²; пл. до 3310 м; коралові рифи; катастрофічні циклони; рибальство; порти: Дарвін, Віндем (Австралія).

Тимофєєв В'ячеслав Вікторович, нар. 1968, укр. спортсмен (карате); чемпіон світу 1996 із вестильового карате, чемпіон Європи з кікбоксингу 1995, 1996.



Тиверіадське озеро



Тигр уссурійський



Тимофіївка лучна

тимофіївка (аржанець), одно- або багаторічна рослина родини злакових, цінна кормова культура; поширена повсюдно; в Україні – 4 види, найпоширеніший – т. лучна, вирощують на пасовищах та луках. 1

Тимошенко Степан Прокопович, 1878–1972, укр. вчений-механік; член Комісії з вироблення законопроекту про заснування УАН, дир. Інституту технічної механіки УАН; з 1920 на еміграції в Югославії, пізніше у США; проф. Мічиганського та Стенфордського університетів, науковий консультант компанії Вестінгауз; праці з теорії пружності та коливань у інженерній справі, з опору матеріалів; *Статика споруд, Вища динаміка*.

Тимошенко Юрій Трохимович, 1919–86, укр. актор; Укрконцерт; з Ю. Березіним естрадний дует Таралунька і Штепсель; ролі у фільмах (*Штепсель женить Таралуньку, Хвали ми, Італі!*).

тимпан: 1) внутрішнє поле трикутного фронту, гладке або заповнене різьбою; 2) у романській і готичній архітектурах півкруле або гостроверхе поле у верхній частині порталу над притолокою, пер. оздоблене рельєфом.

Тимур (Тамерлан, Тимурленг – *Тимур кульгавий*), 1336–1405, середньоаз. правитель з 1370; один із найвідоміших завойовників; створив державу, що сягала від Китаю до Чорного м. (столиця Самарканд).

тимус → вилочкова залоза.

тинг (thing), у германських племен збори (віче) вільного чоловічого населення для вирішення політичних та судових справ; термін зберігся у назвах парламентів скандинавських держав (ісландський альтинг, данський фолькетинг, норвезький стортинг).

тиндалізація, метод стерилізації шляхом багаторазової пастеризації (з бл. 24-годинними перервами), який використовується у харчовій промисловості (гол. чином продуктів у консервних банках).

тип, одиниця в систематичній організмі, що вклячає близькоспоріднені класи.

Типикон (*Типикс*, або *Статут*), церковно-богослужбова книга, що містить систематичні вказівки про порядок й спосіб здійснення церковних служб. Після повного опису всеночних чвань у ньому вміщено спершу тисид, а потім докладні за місяцями і днями цілого року настанови, які поєднують частини богослужь, що міняються у різні дні, із службами святим та на свята.



Тиранозавр



Тирлич Клус'юса



Тис ягідний

Містить правила щодо їжі для всіх християн, зокрема для ченців. Наприкінці – розділи хрामीв, Пасхалі та Місячник. Перший Т. укладений св. Савою Освяченим (VI ст.), називають Палестинським, чи Єрусалимським. Згодом він доповнювався (зокр., трудами Іонана Дамаскіна, Козьми Маюмського, Теодора Студита, Никона Черногорця та ін.). Крім Статуту Єрусалимського, на розвиток і витворення богослужбових і дисциплінарних засад значно вплинув ін. – Студитський.

типологія, в методології систематизування і логічне упорядкування елементів певної множини (предметів, явищ і т.п.) згідно з принципом порівняння їх характеристик із характеристиками елементів, вибраних як типи.

типологія, в методології систематизування і логічне упорядкування елементів певної множини (предметів, явищ і т.п.) згідно з принципом порівняння їх характеристик із характеристиками елементів, вибраних як типи.

тишчак → костриця.

тиран, у Стародавній Греції одноосібний правитель, який приходив до влади шляхом перевороту; гнобитель, жорстока людина.

Тирана (Тігані), столиця Албанії (з 1920); 224 тис. мшк.; в-во сільськогосподарських машин, легка, харчова, склоробно-керамічна промисловість; дорожній вузол; міжнародний аеропорт (Ринас); 3 унів.; музеї; кіностудія; мечеть (XVII, XIX ст.); пам'ятки архітектури; великий парк (з ботанічним садом).

тиранія, у Стародавній Греції форма правління, що встановлювалася внаслідок повалення існуючого політичного ладу і захоплення влади тираном.

тиранозавр, вимерлі плазуни, найбільші хижаки з групи динозаврів; довж. бл. 10 м. вис. бл. 6 м; відомий з пізньої крейди. 1

тирлич, трав'яниста гірська рослина; поширена гол. чин. в зоні помірного клімату пн. півкулі та в Андах; бл. 500 видів; листки великі, яйцеподібні; квітки сині або жовті; в Україні рідкісна рослина, потребує охорони. 1

тис, довговічний кущ або дерево; Європа, Пн. Африка, Пд.-Зх. Азія; в Україні 1 вид (ягідний, або негідний-дерево), релікт, потребує охорони; цінна деревина (червоного, міцна, не гниє; отруйний (крім червоної шпінки насіння); вирощують у парках як декоративну рослину. 1

Тиса (Тіса), р. в Україні, Румунії, Словаччині, Угорщині та Югославії, найдовша (ліва) притока Дунаю; довж. 977 км (у межах України 201 км), площа басейну 153 тис. км²; витoki у Сх. Карпатах, утворюється злиттям Чорної Тиси і Білої Тиси (за 4 км вище м. Рахова); гол. притоки: Сомеш, Кереш та Марош, в

Україні Чорна Тиса, Тербля, Боржава (праві); Батар (ліва); використовується для зрошування; судноплавна; гідрологічно розташована.

тиск, фізична величина, яка визначається відношенням значення сили, прикладеної перпендикулярно до ділянки поверхні, до площі цієї ділянки; в системі СІ вимірюється у паскалях (Па).

тиск атмосферний, тиск, який чинить атмосферне повітря на поверхню Землі та предмети; на певній вис. рівний вазі стовпа повітря (з основою однічної площі), розташованого над цією вис.; на рівні моря середнє значення т.а. становить 1013,25 гПа (т.зв. нормальний тиск); найнижчі значення т.а. бувають у центрі тропічного циклону (менше 960 гПа), найвищі – у центрі антициклону (бл. 1080 гПа).

тиск гідростатичний, тиск стовпа рідини під дією сили ваги; залежить від висоти стовпа і густини рідини.

тиск парціальний, тиск, що його мав би окремий елемент суміші ідеальних газів у певній посудині, якби він сам займав усю посудину.

Тисеманія, м., район Івано-Франківської обл., на р. Юрорні (басейн Дністра); 10 тис. мшк.; пародій художні промисли (мініатюри); пам'ятки дерев'яної архітектури: церква Різдва Богородиці (1736), дзвіниця XVIII ст. Вперше згадується 1143.

Тисяча і одна ніч, араб. збірка фантастичних оповідань та анекдотів з IX-X ст. (за індійськими й перськими матеріалами). вшлетених у загальні оповідання, яке розказує Шехерезада; багато сюжетних ліній та дійових осіб (Алі-Баба, Аладдин, Синдбад-Мореполавець); д. популярна також у европ. літературі. 1

титан, Ті, хім. елемент з атомним числом 22; сріблясто-сірий, твердий метал, відзначається високою механічною міцністю; стійкий до дії атмосферних чинників (пасивація); здатний поглинати газу (кисень, водень); міститься в мінералах у розпорощеному вигляді; т. застоюють як домашню до сталевих сплавів, у сплавах з алюмінієм і хромом – як конструкційний матеріал у судно- і авіабудуванні, в кристивій хірургії (імплантанти); відкритий 1791 Грегором Т.

Титанія, у гр. міфології сину Урана і Геї, яких переміг Зевс і скинув у Тартар; у пізніших міфах т. плутога з гігантами.

Титанік, брит. трансатлантичний пароплав; швидкість 40 км/год (22 вузла),

2584 пасажирських місця, 860 осіб постійного екіпажу; збудований 1912 як найбільший і найкомфортабельніший у світі; 14 IV 1912 у першому рейсі після зіткнення з айсбергом потонув разом з 1503 особами; катастрофа дала початок укладанню міжнародних угод про правила безпеки на морі.

тиф, спільна назва кількох гострих інфекційних захворювань, одним із симптомів є лихоманка з втратою свідомості; т. черевний виникає внаслідок зараження паличкою червоного т., яка поширюється пер. через заражену воду та продукти харчування; відзначається типовою гарячкою та ураженням травного тракту, насамперед клубової кишки (кровотечі, виразки); епідемічний висипний т. виникає через зараження рикетсіями, передається вошами, відзначається висипкою і ураженням нервової системи; епідемічний поворотний т. викликається бореліями, передається вошами, відзначається чергуванням гарячки та зниження температури; паратиф за клінічними виявами схожий на черевний т., однак має полегшений перебіг, інфекція поширюється пер. через продукти харчування.

Тихий океан (Великий ок.), найбільший і найближчий ок. на Землі, між Азією, Америкою, Антарктидою й Австралією; до складу Т. ок. входять Берингові, Беллінггаузена, Росса, Тасманове, Коралове, Яванське, Пд.- і Сх.-Китайське, Жовте, Японське, Охотське м.; зат.: Аляска, Каліфорнійська, Панамська т. ін.; у дні – розлогі океанічні басейни (найбільший: Пн.-Сх.); хребти: Сх. і Пд.-Тихоокеанський; численні глибокі жолоби (2/3 жолоби світового океану); вулкани і підводні гори; середня гл. бл. 4000 м; о-ви пер. вулканічні й коралові; архіпелаги Малайзія, Океанія (Меланезія, Мікронезія, Полінезія); у Т. ок. впадають р.: Меконг, Янцзи, Хуанхе, Амур, Юкон, Колорадо та ін.; переважає каботажне судноплавство, гол. шлях: Малакська прот.-Сх. Азія – Пн. Америка – Панамський канал; гол. порти: Сінгапур (Сінгапур), Маніла (Філіппіни), Сянган, Шанхай, Гуанчжоу (Китай), Кобе, Тіба (Японія), Владивосток (Росія), Сан-Франциско, Лос-Анджелес (США), Панама (Панама), Каліфорнія (Перу), Гонолулу (Гавайські о-ви, США). □ (с. 1218)

Тихоокеанський пакт безпеки (ANZUS), військово-політичний договір, підписаний 1951 Австралією, Новою Зеландією і США (назва АНЗЮС від перших

Титан
атомна маса 47,88;
густина 4,54 г/см³;
темп. пл. 1660°C;
темп. кип. 3287°C

Тихий океан

Країни точки
 пн. - Берингова прот. 66,5° N
 пд. - мис Росс 85° S
 зх. - Таїландська зат. 99° E
 сх. - мис Горн 67° W

Протяжність
 меридіанна 15,8 тис. км²
 з прилеглими акваторіями 178,7 млн. км²

Прилегли акваторії
 Берингове море
 Охотське море
 Японське море
 Китайське море
 Індонезійське море

Глибини
 Маріанський жолоб 11 034 м
 жолоб Тонга 10 882 м

Солоність 3,0-3,6‰

Морські течії
 Пн. - Тихоокеанська
 Курошіо
 Каліфорнійська
 Пн. Пасатна
 Пд. Пасатна
 Сх. - Австралійська
 Перуанська
 Антарктична циркумполлярна

Острови
 Нова Гвінея 785 тис. км²
 Калімантан (Борнео) 736 тис. км²
 Суматра 425 тис. км²
 Хонсю 227 тис. км²

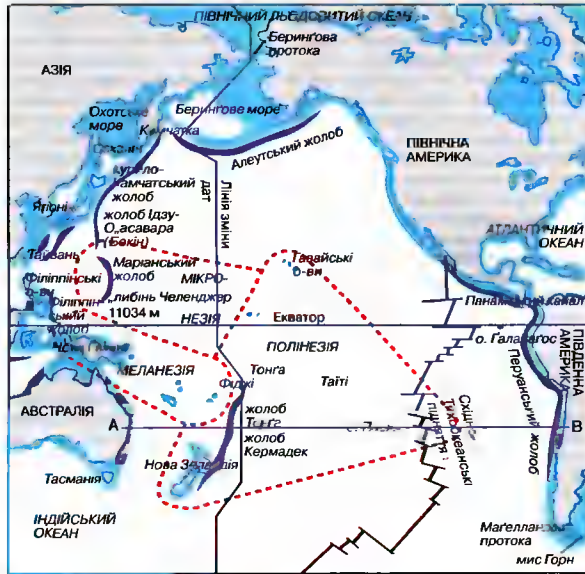

Морські течії

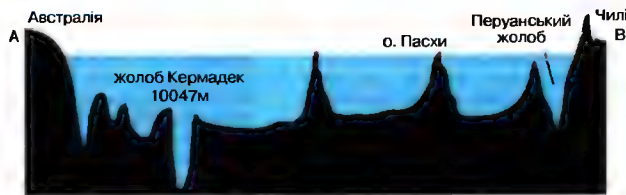

Розрізи, зазначені на карті; масштаб вертикалі перевищує „горизонталь

літер назв держав-учасниць) з метою спільних дій задля миру й безпеки у Тихоокеанському регіоні; штаб-квартира у Канберрі; 1985 США через суперечку з Новою Зеландією відікали свої зобов'язання щодо неї.

Тіціан (іт. Тіціано Вечелліо [Tiziano Vecellio]), бл. 1488-1576, іт. маляр епохи Ренесансу, представник венеціанської школи, визначний колорист, портрети (Павла III, Карла V), живопис на міфологічну (*Бахус і Аріадна*), релігійну (*Дінарій кесаря*), історичну, алегоричну (*Любов земля і небесна*) тематику.

Тичина Павло Григорович, 1891-1967, видатний укр. поет-модерніст, державний і громадський діяч рад. часів; 1936-39, 1941-43 (в евакуації) дир. Інституту укр. літератури, 1943-48 міністр освіти, 1953-59 гол. Верховної Ради України; творчість Т. – найяскравіший приклад трагедії таланту в тоталітарному режимі й наслідків конформізму; збірки *Сонячні кларнети*, *Плуг*, *Замість сонетів і октав*, *Партія веде*, *Чуття єдиної родини*, поема *Сковорода*, де конфлікт між модерною формою та історичним тлом, філософічним началом і політичною розгубленістю дає унікальний результат абсолютного осучаснення центрального персонажа; Шевченківська премія 1962.

тичинка, чоловічий генеративний орган квітки, який продукує пилок; в покритонасінних рослин складається з тичинкової нитки і пилька.

Тищенко Георгій Пилипович, нар. 1921, укр. актор; Вінницький укр. музично-драматичний театр; ролі у виставах (*Різдвяна ніч*, *Ой, сусідко*).

тіара, до 1965 року понтифікальний головний убір папи; спершу гостроверха гладка шапка, від XIV ст. з накладеними трьома коронами. I

Тіба, м. і найбільший порт Японії (о-в Хонсю), на Токійській зат.: 840 тис. мшк.; металургійна, нафтопереробна, суднобудівна промисловість; рибальство; унів.

Тіліх (Tillich) Пауль, 1886-1965, нім. протестантський теолог, з 1933 у США, проф. Гарвардського унів. у Кембриджі та Чиказького унів.; виразник екзистенціального тлумачення релігії в теології; *Динаміка віри*.

тілоспалення, похоронний обряд, полягає у ритуальному спаленні людських решток; попіл зазвичай поміщали в урни і клали у могилу; зрідка сліди т. трапляються в неоліті, спорадично – на поч. епохи бронзи, від середини цієї

епохи звичай т. поширені на різних територіях Європи та Азії, зокр., в межах культури урнових погребів.

Тімішоара (Timișoara), м. в Зх. Румунії, у Банаті, на р. Бега (притока Тиси); 334 тис. мшк.; численна уторська меншина; центр промисловості (машинобудівна, хім., поліграфічна), транспортний вузол; вузи (унів.); замок (XIV, XV, XVIII ст.) – теп. музеї; кафедральний собор (XVIII ст.).

Тімор (Timor), найбільший з Малих Зондських о-вів, входить до складу Індонезії; 30,8 тис. км², 1,4 млн. мшк.; гористий (до 2950 м); мусонні ліси, савани; вирощування рису, кукурудзи, кокосової пальми, кави; розведення худоби, коней, овець. Відкритий 1520 португальцями; на поч. XVII ст. зх. частину Т. зайняли голландці; від 1950 Зх. Т. входить до складу Індонезії; Сх. Т., який у 1975 полишили португальці, захоплений Індонезією (анексія 1976); антиіндонезійські виступи населення жорстко придушує індонезійська армія. K

Тімор Східний (Timor Timur), провінція Індонезії (приєднана всупереч резолюціям Генеральної Асамблеї та Ради Безпеки ООН); охотлоє сх. частину о-ва Тімору; 14,9 тис. км², 680 тис. мшк. (пер. католики); адміністративний центр Ділі.

тім'ячко, затягнений шкірко проміжок між кістками черепа у новонароджених ссавців та людини; з часом заростає прилеглими кістками. I

Тінберген (Tinbergen) Ян, 1903-94, нідерландський економіст і економіетрист; проф. Голландської економічної школи в Роттердамі; чл. Нідерландської АН; праці з теорії економічної динаміки, економіетрії, застосування математичних і статистичних методів у економіці; *Вступ до економіетрії*, *Розподіл затрат. Аналіз і стратегія*; Нобелівська премія 1969.

Тінейджер, (від англ. суфіксу числівників від 13 до 19 -teen + age вік); підліток 13 до 19 років.

Тінторетто (Tintoretto) (іт. Якопо Робусті), 1518-94, іт. маляр періоду маньєризму, представник венеціанської школи; релігійний живопис (*Чудо св. Марка*), міфологічні композиції, портрети.

тіньоловні рослини (сіцїофіти), рослини, які добре ростуть лише на затієних ділянках, напр. сіянці лісових дерев, папороти.

тіпi, намет індіанців Пн. Америки, які мешкають у прерії, в плані має форму кола, збудований із жердин, вкритих шкурами. I



Тіара



Тімору

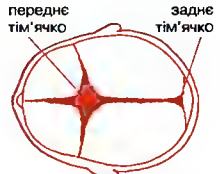

Тім'ячко



Тіпi

Тіра (Тірас), місто-держава, засноване малоазійськими греками у 2-й полов. VI ст. до н.е. на території сучасного м. Білгород-Дністровського; основа економіки – сільське господарство, рибацтво, торгівля з місцевим населенням та містами-державами Пн. Причорномор'я; з 2-ої полов. IV ст. до н.е. карбувала власну монету; у середині I ст. до н.е. зруйнована гетами; у середині I ст. н.е. у складі рим. провінції Нижня Мезія, місце базування Мезейської ескадри рим. флоту; у 70-х IV ст. зруйнована гунами.

Тіроль (Tirol), федеральна земля в Австрії, в Альпах (Ретійські Альпи, Високий Тауерн); 12,6 тис. км², 649 тис. мшк., адміністративний центр Іннсбрук; гол. туристичний регіон Австрії; курорти, осередки відпочинку і зимового спорту; середньовічне графство, з 1360 у володінні Габсбургів; 1805–14 у Баварії, згодом у Австрії; 1919 Пд. Т. включений до Італії (→ Трентіно-Альто-Адідже), предмет іт.-австр. суперечки; 1946, 1969 угода про права німецькомовного населення. К

Тіренське море, частина Середземного м. між о-вами Корсика і Сардинія та Італією; 259 тис. км²; гл. до 3830 м; о-ви: Іскья, Капрі, Ліпарські, Понціанські, Тосканський архіпелаг; землетруси; впадає р. Тибр; рибацтво (сардина, тунець); курорти і туристичні центри: суднопластво; порти: Неаполь, Салерно, Палермо, Кальярі (о-в Сардинія), Бастія (о-в Корсика).

Тісо (Tiso) Йозеф, 1887–1947, словняцький політик, священник; працював з О. Плінкою, після його смерті очолив Словацьку народну партію; 1939–45 президент залежної від Німеччини Словацької Республіки; після війни страчений за зраду та участь у військових злочинах.

Тітікака, оз. у Перу і Болівії, в Андах, на вис. 3812 м; 8,2 тис. км² (найбільше високігорне оз. на Землі), гл. до 304 м; лежить на безстічній території; впадають численні ріки, витікає Десаугадеро (до оз. Поопо); рибацтво; судноплавне; гол. порт Пуно (Перу).

Тітмар з Мерзебурга (Thietmar Merseburgensis), 978–1018, нім. літописець, єпископ; у своїй *Хроніці* (1012–18) висвітлює події 908–1018 у Німеччині та сусідніх державах, зокр. київський похід 1018 пол. князя Болеслава I, описує Київ як столицю королівства.

Тіто (Тито, пс. Йосипа Броза), 1892–1980, югославський комуністичний лідер; з

1937 очолював комуністичну партію Югославії (з 1952 Союз комуністів Югославії); під час II Світової війни організував югославську комуністичну федерацію; після війни зумів зберегти незалежність Югославії від СРСР, що підняло його авторитет у державі та за її межами; будучи при владі (з 1945 прем'єр-міністр, з 1953 президент), рішуче боровся з національним сепаратизмом, який після його смерті зумовив розпад комуністичної Югославії.

Тіун (тивун), урядовець у давній Русі та Бел. князівстві Литовському, управитель або орендар маєтків правителя, згодом також шляхетських; після 1569 також найвищий земський урядовець у Жмуді.

Тіффені (Tiffany) Луїс Камферт, 1848–1933, амер. дизайнер скла; представник сецесії; опрацював хім. рецептуру для виготовлення опалового скла; посуд і декоративні предмети; ініціатор відродження в-ва художнього скла.

Тіхуана (Tijuana), м. і порт у Мексиці (Нижня Пн. Каліфорнія), на узбережжі Тихого ок.; 743 тис. мшк.; харчова, паперова, хім. промисловість; торговельний і туристичний центр; транспортний вузол (аеропорт).

Тічино (Ticino), кантон на пд. Швейцарії, у Лепонтинських Альпах; 2,8 тис. км², 298 тис. мшк.; адміністративний центр Беллінціона; офіційна мова іт.; на кордоні з Італією вел. оз.: Лаго-Маджоре, Лугано; регіон гірського туризму, численні центри зимових і водних видів спорту.

тканина епітеліальна → епітеліальна тканина.

тканина з Байо, славетний романський gobelen (бл. 1077), зберігається у музеї в місцевості Байо (Пн.-Зх. Франція); барвистий гапт на довгий полотняній стрічці (довж. 70,34 м, шир. 0,5 м); зображено завоювання Англії норманами. І

тканина м'язова → м'язова тканина.

тканина нервова → нервова тканина.

тканина сполучна → сполучна тканина.

тканини, в людини і тварин комплекс клітин разом із клітинною рідиною і продуктами життєдіяльності клітин; мають подібні будову, функції та походження; напр., т. епітеліальна, м'язова, нервова, сполучна.

тканинна несумісність, індивідуальна структурна відмінність у будові тканин; є причиною відторгнення трансплантантів.

тканинні, тварини, тіло яких побудоване з клітин різного типу, що утворюють



тканину; всі тварини, крім найпростіших та губок.

тканинні гормони, органічні сполуки гормональної дії, які виділяють не залози внутрішньої секреції, а тканини організму, напр., слизова оболонка шлунково-кишкового тракту, плазма крові, нервова тканина; → гормони (1).

ткацький верстат, пристрій для ткання методом переплетення основи і підканія; має вал із намотаними нитками основи, програними крізь вічка галів, що знаходяться у ремічках; за допомогою підніжок ремізки приводяться в рух, і галівні підносять певні нитки основи (відповідно до переплетення), після чого у зіві між піднесеними опущеними нитками пробігає ткацький човник, що протягує нитку підканія, яку прибивають бердом; використовується також безчовниковий т. в. (підканія пропускається, ск., струменем повітря), який тче швидше; винахід механічного т. в. 1886 мав вел. значення для розвитку текстильної промисловості.

ткацькі переплетення, спосіб з'єднання (переплетення) ниток основи і підканія у тканині; головні т.п.: полотняне, скісне, атласне, з яких можна отримати т.п. похідні (ск., у панамі, репсі), комбіновані, або складні (у дошарових або жакардових тканинах).

Ткач Вірляна, нар. 1952, амер. режисер; за походженням українка; заснувала при експериментальному театрі *Ля-Мамма* (Нью-Йорк) групу *Ярс*; постановки (Сейтло зі сходу); одна із засновників Міжнародного товариства Леся Курбаса.

Ткаченко Марина Іванівна, нар. 1965, укр. спортсменка (баскетбол); олімпій-

ська чемпіонка 1992, володарка Кубка Ліліан Ронкетті 1988.

ткачики, родина птахів із ряду горобцеподібних, які пер. будують величезні спільні гнізда складної форми (афр. горобець); деякі зивають колоніальні кулеподібні гнізда (афр. червонодзьобий т. на 1 дереві 400–600 гнізд); бл. 310 видів.

ткачі, тропічні птахи ряду співочих горобцеподібних, будують складні гнізда з волокон рослин, часто самець разом із самицею; довж. бл. 15 см; трапляються в афр. саванах.

Тласкала (Tlaxcala), штат у Центр. Мексиці, у г. Сх. Сьєрра-Мадре; 4 тис. км², 764 тис. мшк.; адміністративний центр Т.; гористий; найменший і найзаселеніший штат країни; вирощування кукурудзи, квасолі, пшениці; тваринництво (худоба, вівці); харчова, текстильна промисловість; ремесла.

тлумачення, переклад, роз'яснення.

Тмутараканське князівство (Тмутараканське князівство), давньоруське князівство X–XI ст., розташоване на Таманському півостр.; утворилося внаслід. колонізації Пн. Причорномор'я східнослов'янськими племенами (сіверянами); контроль над Таманню (кн. Ігорем, 943); після розгрому Хазарського каганату (965) територія увійшла до складу Київської Русі; адміністративний центр м. Тмутаракань (у VIII–IX ст. – Таматарха); перша згадка у *Повісті временних літ* (під 988); найбільшого розквіту досягло за кн. Мстислава Володимировича; населення багатонаціональне: слов'яни, греки, вірмени, хозари; існувало окреме єпископство; напади половців на поч. XII ослабили Т. к.; територія увійшла до складу Візантії.

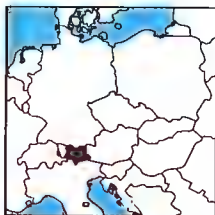

Тіроль

ТНТ → тротил.

Тоба, вулканічне озеро в Індонезії, на о-ві Суматра; 1900 км²; глиб. до 529 м. **Тобаго** (Tobago), о-в у Атлантичному ок., входить до складу території держави Тринідад і Тобаго; 303 км²; 50 тис. мшк.; височинний (вис. до 503 м); аеропорт; туризм; гол. м. Скарборо.

Тобілевичі, родина діячів укр. театру: брати Іван Карпенко-Карий, Микола Садовський (1856-1933), Панас Саксаганський (1859-1940) та сестра Марія Садовська-Барлотті (1855-91), дружина І. Карпенка-Карого Софія Тобілевич (1860-1953).

тобоган, низькі сани без полозів, які використовують для транспортування потерпілих під час рятувальних робіт у горах, а також для перевезення вантажів на собачих упряжках, у спортивних змаганнях. 1

Тобол, р. в Казахстані і Росії, ліва притока Іртиша; довж. 1591 км.

Тобольськ, м. у Росії (Тюменська обл.), порт на р. Іртиш; 98 тис. мшк.; нафтохім., корабельна, деревообробна промисловість; в-во мистецьких творів із кость (сцени життя корінних мешканців Сибіру); вища педагогічна школа; музей; кремль із собором XVII ст.; заїзд і архієрейський будинок XVIII ст., палац XVIII-XIX ст. Ін. пам'ятки.

Тобрук, порт у Лівії (Кіренайка); 94 тис. мшк.; очищення нафти (нафтопрвід із родовища Саїр); підприємства знесолення морської води; аеропорт. **товар**, продукт, призначений для продажу; має споживчу вартість – здатність задовольняти потреби; еквівалентна вартість в виражається у ціні.

товариство господарське, окреслене установчою угодою об'єднання принаймні 2 осіб, які діють спільно задля досягнення спільної економічної мети; законом України т. г. вважаються: акціонерне товариство, товариство з обмеженою відповідальністю, повне товариство, командитне товариство.

товариство з обмеженою відповідальністю, господарське товариство, учасники якого несуть відповідальність за зобов'язаннями у межах статутного фонду (в Україні не менше 625 мінімальних зарплат).

Товариство Лева, одна з перших незалежних організацій в УРСР; заснована у Львові групою укр. молоді 1987; мета: розбудова демократичного суспільства шляхом залучення населення до реформування системи освіти, культури, реалізація екологічних проєктів, роз-

ширення мережі незалежних громадських організацій; друкований орган: газета *Поступ* (1987-88).

Товариство об'єднаних слов'ян, таємна революційна організація декабристів на території України, заснована 1823 у Новограді-Волинському братами А. і П. Борисовими і пол. революціонером Ю. Люблінським; програма: ліквідація кріпацтва і самодержавства, об'єднання слов'янських народів у демократичну федеративну республіку; 1825 об'єдналося з Пд. товариством декабристів.

Товариство українських поступовців (ТУП), нелегальна надпартійна політична організація в Наддніпрянській Україні, заснована 1908; виступало за автономію України, конституційно-парламентарний устрій; 1917 на базі ТУП утворилися Союз автономістів-федералістів (згодом Укр. партія соціалістів-федералістів), Партія народних соціалістів і Укр. трудова партія; діячі: І. Шраг, М. Грушевський, С. Єфремов, В. Винниченко, С. Петлюра, М. Міхновський.

Товариство української мови ім. Т.Г. Шевченка, одна з перших некомуністичних громадських організацій в УРСР, що виникла у Львові 1988; взурувалася на діяльність історичної *Прогресивної*; перший гол. Р. Іваничук; теп. у складі Всеукр. товариства *Прогресивна*.

товарний знак (trade mark), символ, вміщений виробником або продавцем безпосередньо на товарі (упакуванні) з метою перевезення товару або охорони прав виробника.

товарооборот, переміщення товарів від виробника до споживача на підставі угоди про купівлю-продаж; економічний показник, який відбиває сукупну вартість продажу засобів виробництва і предметів споживання.

Товстоногов Георгій Олександрович, 1913-89, рос. режисер, театрик театру; з 1956 – гол. режисер Ленінградського Вел. драматичного театру; постановки: *Ідіот* Ф. Достоєвського, *Історія коня* за Л. Толстим; нариси про театр.

Товстуха Євген Степанович, нар. 1934, укр. письменник, кіносценарист, лікар-фітотерапевт, дослідник народної медицини; проза (*Як пізнати дружину*, *Кирило Стеценко*), сценарій документальних фільмів; наукові дослідження, викладені у популярній формі (*Раджу ліки, перевірені тисячоліттями*).

товстянка, болотяна комахоїдна рослина родини пухляничових, поширена в Європі, Пн. і Пд. Америці, Азії; листки

зібрані в приземну розетку, містять залози, які виділяють липкий слиз. 1

тога, у стародавньому Римі верхній чоловічий одяг із вовняної тканини, скріплений заплічками. 1

Того (Togo, Тоголезька Республіка), держава в Африці, б. Гвінейської зат. Гориста-височинна; на пд. низовинна; екваторіальний вологий клімат; савани, екваторіальні ліси. Народи еве, кабре, тем; анімисти, католики. Слаборозвинена аграрна країна (ямс, маниок, зернові, кава; розведення свиней); видобуток фосфоритів; ремесла; рибальство; гол. порт Ломе. Історія. Від XV ст. присутність на узбережжі португальців і торгівля невольниками (частина т.зв. Невільничого Берега), на пн. (XVII ст.) невеликі мусулманські держави; у XIX ст. фр.-брит.-нім. суперництво; від 1885 нім. протекторат; від 1922 підмандат території Ліги Націй, від 1945 – під опікою ООН, під фр. (сх. частина) і брит. (зх. частина, від 1957 у складі Гани) адміністрацією; фр. частина від 1956 автономна республіка, від 1960 незалежна, чл. Фр. Співдружності; військові державні перевороти 1963, 1967; прозахідна політика, сильні зв'язки з Францією і афр. державами (в осн. Нігерія); 1979 повернення до парламентського правління; під кінець 80-х наростають економічні труднощі і опозиційні настрої; 1991 легалізація політичних партій, 1992 конституція, 1994 загальні вибори. К

Тодоровський Петро Юхимович, нар. 1925, рос. кінорежисер і оператор; побутові фільми (*Кохана жінка механіка Гаврилова*, *Військово-польовий роман*, *Інтердівчанка*, *Анкор. Іще анкор*).

Тойнбі (Toynbee) Арнольд Джозеф, 1889-1975, брит. історик і філософ; у *Дослідженні історії* дав концепцію циклічного розвитку людської історії; *Випробування цивілізації*, *Людина віч-на-віч із смертю*.

Тойота, м. в Японії (о-в Хонсю), у промисловому окрузі Цюкю, поблизу Нагой; 330 тис. мшк.; великий центр автомобільної промисловості (зокр., *Тойота*). **Тойота Мотор** (Toyota Motor Corporation), японський автомобільний концерн, заснований у 1926, штаб-квартира у Токіо; сучасна назва від 1937; в-во легкових вантажних та ін. автомобілів.

тойтер'єр, порода невеликих (вагою до 3 кг) собак з групи тер'єрів; шерсть досить коротка, блискуча, забарвлення чорне з коричневим; раніше використовували для боротьби зі щурами.

Токай (Tokaj), м. у Пн.-Сх. Угорщині, б. підніжжя Земплєнських гір; 5 тис. мшк.; відомий центр виноградарства та виноробства, в-во (з XIII ст.) високоякісних токайських вин.

Токайдо (Tokaido), магістраль швидкого руху в Японії, на о-ві Хонсю, належить до системи Сінкансен, довж. 515 км; з'єднує гол. міста і промислові центри країни (зокр., Токіо, Нагой, Осака); максимальна швидкість поїзда до 260 км/год.

токамак (скороч. від тороїдальна камера з магнітними котушками), установка для створення і утримання високо-темп. плазми та дослідження умов здійснення контрольованої термоядерної реакції.

Токавтіас, р. у Бразилії, впадає у р. Пара (правий рукав дельти Амазонки); довж. 2850 км; басейн 840 тис. км²; численні пороги і бистрини; судноплавна ділянками; доступна для морських суден до м. Тукуруї (350 км від гирла); у басейні Т. національний парк Т.

Токавтіас (Tocantins), штат у Бразилії, на Бразильському плоскогір'ї; 277,3 тис. км²; 966 тис. мшк.; адміністративний центр Мірасема-ду-Т.; вирощування рису, квасолі; видобуток алмазів. **токата**, твір для клавішного інструменту (орган, фортепіано), пер. із використанням фігурації та акордів; інколи поліфонічний та оркестровий.

Токавіль (Tocqueville) Шарль Алексіс де, 1805-59, фр. історик і політик, провісник соціології політики, 1849 міністр закордонних справ; чл. Фр. Академії; досліджував суспільно-політичний устрій США та країн Зх. Європи; *Старий лад та революція*, *Про демократію в Америці*.

Токелау Юніон (Tokelau Union), група коралових о-вів у Тихому ок., в Полінезії, залежна територія Нової Зеландії; 10,4 км²; 2 тис. мшк.; адміністративний центр на атолі Факаофо. О-ви відкриті 1765 брит. моряками, від 1877 під брит. протекторатом; 1916 включені до брит. колонії о-ви Гілберта і Лагуни (Елліс), 1925 передані Новій Зеландії; від 1948 – її залежна територія.

токійський процес, судовий процес перед Міжнародним війсьним трибуналом для Далекого Сходу у Токіо (3 V 1946 – 12 XI 1948) проти японських воєнних злочинців; 7 звинувачених засуджені до смертної кари, 16 – на довічне ув'язнення.

Tokio, столиця і великий порт Японії (о-в Хонсю), на Тихому ок.; 8 млн. мшк.,



Товстянка звичайна



Torga

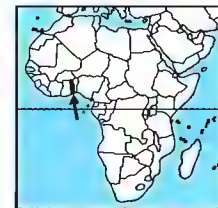

Того 56,8 тис. км² (2001)
5,1 млн. мшк. (2001)
90 мшк. на км²
Столиця: Ломе
Державна мова: фр.
Грошова одиниця:
франк КФА

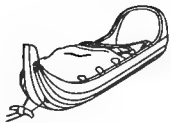

Тобоган

міська агломерація 12 млн.; гол. центр промислового округу Кейгін, промисловий (електромеханічна, хім., харчова галузі), фінансово-торговельний (всесвітній промисловий ярмарок), музично-науковий (численні унів., музеї) та транспортний (суперекспрес Сінкансен, 2 міжнародні аеропорти) центр; великі стад., спортивні об'єкти; імператорський палац з руїнами замку XVII ст.; старовинні храми і парки. Перша згадка наприкінці XII ст. як рибальське селище Едо; в середині XV ст. виникає оборонне поселення, перетворене 1590 на замок; 1603-1867 резиденція сегунів (п.н. Дзюдо); від 1869 резиденція імператора і столиця; 1923 майже цілком знищене внаслідок землетрусу.

Токмак (до 1962 Великий Токмак), м. обл. підпорядкування Запорізької обл., на р. Токмак (Молочна); 45 тис. мшк.; підприємства машинобудівної, легкої, харчової промисловості, будівельних матеріалів; засноване в 1784 переселенцями, державними селянами з Полтавщини.

токоферолі (вітаміни Е), група органічних сполук подібної структури (α-, β-, γ-, δ-токоферолі) з різною біологічною активністю; синтезуються винятково рослинами; застосовуються в медицині; → вітаміни (Г).

токсикологія, галузь медицини, що вивчає властивості отрут. Їхню дію на організм та ознаки отруєння, а також методи лікування отруєнь.

токсини, сполуки, які, потрапивши в організм, викликають його захворювання або загибель; містяться в отрутах змій, павуків і т.п.; використовуються для отримання анатоксинів.

токсини бактеріальні, речовини, які виділяють назовні мікроби (екзотоксини), або які вивільнюються після розпаду бактерій (ендотоксини); специфічно впливають на різні системи (напр., на травний тракт) або клітини організму (ск., нейротоксини).

токсфіліція, явище виштовхування прибутків у виді розряди (відділи) прогресивного прибуткового податку, що відбувається за умов інфляції при відсутності індексації податкових порогів; така ситуація є виявом фіскалізму.

токування (кільчення), характерна поведінка самців деяких видів птахів у присутності самиць у період спарування; виявляється у рухах, співі, токових польотах.

ток-шоу, теле- або радіопродювання, на якій запрошений гість або гості відпо-

відають на запитання ведучого та глядачів у присутності аудиторії.

Толедо (Toledo), м. у Іспанії на р. Тахо, адміністративний центр області Кастилія-Ла-Манча; 60 тис. мшк.; художні промисли; електронна промисловість; відомий центр туризму та католицький релігійний осередок; музеї, у т.ч. Дім Ель-Греко; один із найдивніших комплексів пам'яток у Іспанії, рештки старовинних рим. імавританських будівель; численні храми, зокр., кафедральний собор (XIII-XV, XVI, XVIII ст.), давні мечеті, теп. церкви Сан-Клостодела Лус (X, XII ст.); Сан-Томе (XIV ст.), старовинні синагоги – теп. собори Санта-Марія Бланка (XII ст.) й Ель-Трансіто (XIV ст.), міські брами (XIII ст.), лікарні, мости, ратуша XVII ст., палаци, у т.ч. архієпископський XVII ст., замок XVI ст. Рим. Толетум; з VI ст. до 711 столиця Кор. візантійців; 711-1085 під владою мусульман, вел. осередок ремесла; від 1085 столиця Кастилії, пізніше Іспанії (до 1581).

толерантність, визнання за ін. права на погляди й смаки, відмінні від поглядів оцінюючого; не підтримує ні антигуманних, ані злочинних ідей.

Толкієн (Tolkien, Толкін, Тол'єн) Джон Роналд Руел, 1892-1973, англ. учений-філолог, письменник; проф. Оксфордського унів.; праці з історії англ. та скандинавських мов; казки. повісті й романи фантазії, де перелицьовано середньовічні легенди й міфи (*Гоббіт*, або *Туди й назад*, *Сільмаріллон*), казково-рицарська епічна трилогія (*Володар перснів*); вел. вплив на революційну молодь 60-х; фен-клуби у багатьох країнах світу.

толока (клака, пом'яч), тимчасова гуртова добровісна допомога односельцям при виконанні нагальних і трудомістких робіт (будування хати, різноманітні домашні, польові роботи) вукраїнці; т. відбувалася в святковому настрої, з піснями, жартами; господар на знак вдячності щедро пригощав усіх учасників (толочан), запрошував музик для співів і танців.

Толочко Петро Петрович, нар. 1938, укр. історик і археолог; д-р історії, з 1987 дир. Інституту археології, з 1993 віце-президент НАНУ; гол. Укр. Товариства охорони пам'яток історії і культури, Товариства Нестора Літописця, гол. ред. журналу *Археологія*; роботи з історії Київської Русі, укр. середньовіччя, відтворення картини історично-культурного розвитку Києва у XII-XIII ст.; *Древній Київ*, *Київ і Київська*

земля в епоху феодалної роздробленості, *Древня Русь*.

Толпго Кирило Борисович, нар. 1916, укр. фізик-теоретик, чл.-кор. АН УРСР; праці з теорії твердого тіла, біофізики.

Толстой Лев Миколайович, граф, 1828-1910, рос. письменник та філософ; майстер реалістичної психологічної прози; роман-епоса за часів війни 1812 *Війна і мир*, психологічні (*Анна Кареніна*), соціально-філософські (*Воскресіння*) романи, оповідання, драми; трактати про мистецтво; твори на суспільно-філософські теми.

Толстой Олексій Миколайович, 1883-1945, рос. письменник; роман-трилогія *Ходіння по муках* про долю рос. інтелгенції під час жовтневої революції, історичні романи та п'єси (*Петро І*); публіцистика, твори для дітей (*Золотий ключик* або *Пригоди Буратіно*).

Тольятті (Togliatti) Пальміро, 1893-1964, іт. комуністичний вождь; 1921 – співзасновник ІКП, з 1927 її генеральний секретар; 1935-43 – чл. секретаріату Комуністичного Інтернаціоналу (Комінтерну); 1944-45 – віце-прем'єр, 1945-46 – міністр юстиції, ідеолог *Іт. шляху до соціалізму*, відкидав революційні методи.

Томас з Аквіну (Thomas Aquinas), св., бл. 1225-74; іт. філософ і теолог, домініканець; д-р Церкви; сформулював теорію існуючого буття; Бога вважав творцем усіх речей; приймав безпосереднє поєднання душі з матеріальним тілом, а також приналежність інтелекту (можливого і дійсного) до єдиної душі як її здатність; проголошував, що щастя людини полягає в надії на Бога; сформулював теорію права й розрізняв правове, природне, встановлене і Божє; сформулював нові теологічні догмати про Святу Трійцю й особу Христа, а також про реальну присутність Христа в Євхаристії, про благодать, власну добротність, дари Св. Духа; *Сума теології*, *Сума проти язичиків*.

Томас Кемпійський, бл. 1380-1471, нім. мистик і релігійний письменник, августиніанин; можливий автор найпопулярнішого в католицизмі після Біблії твору *Про наслідування Ісусові Христові*.

Томагавк, військовий топірець індіанців Пн. Америки; первісний тип зброї у вигляді дерев'яної чи костяної палиці, на яку насаджено кам'яне вістря, пізніше сокира із сталевим вістрям.

Томаківська Січ, гол. укріплення запорозьких козаків на о-ві Томаківка на Дніпрі; відома від поч. 80-х XVI ст.; піс-

ля зруйнування Т. С. татарами 1593 запорожці заснували Базавлудьку Січ. **Томас** (Thomas) Ділан Марлейс, 1914-53, англ. письменник валлійського походження; багата фольклорними традиціями, емоційно насичена, близька до сюрреалізму лірика (*Вибрані вірші* 1934-1952), автобіографічні поетичні оповідання, повість *Портрет художника – молодого пса*; драматична фантазія *Під Молодичим лісом*.

Томасшлак, фосфорне мінеральне добриво, що його одержують як побічний продукт при виплавці сталі з руд, багатих на фосфор.

томат → помідор.

Томашівський Степан, 1875-1930, укр. історик, громадський та політичний діяч; чл. НПШ, доцент Львівського та Ягеллонського унів.; чл. Укр. національно-демократичної партії, співорганізатор Укр. католицької народної партії; організатор стрільцького руху, чл. Бойової Управи Укр. січових стрільців, Укр. Національної Ради ЗУНР-ЗОУНР 1918-19; у складі делегації ЗУНР на Паризькій мирній конференції (1919-21), представник уряду ЗУНР у Лондоні; 1921-25 у Берліні, ред. тижневика *Літопис...*; 1925 повернувся до Львова, ред. часопису *Політика*; представник державницької школи в укр. історіографії; *Володимир Антонович, Перший похід Богдана Хмельницького в Галичину*, *Укр. історія: нарис І. Стародавні і середні віки*, *Бісмарк і Україна*, *Петро – перший уніатський митрополит*, *Вступ до історії Церкв в Україні*; упорядник збірників документів: *Матеріали до історії Галичини* (3 т.), *Матеріали до історії галицько-руської шкільництва XVIII-XIX ст.*, *Ватиканська матеріали до історії України*, *Донесення римських нунційів про Україну 1648-1957*.

томдіам: 1) філософська й теологічна доктрина св. Томи з Аквіну; 2) філософська й теологічна напрямки, які продовжували та розвивали цю доктрину, характеризуються аналізом причин реального єдиного буття, метафізичним плюралізмом і теоретико-пізнавальним реалізмом; офіційна доктрина Римо-Католицької Церкви; теп. у формі неотомізму.

томографія, метод виконання пошарових рентгенівських знімків (томограм), що показують картину досліджуваного об'єкта на вибраній глибині.

Томсон (Thomson) баронет Вільям, лорд Кельвін → Кельвін.



Томагавк

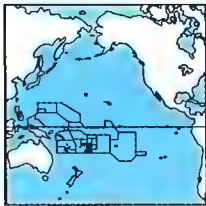

Тонга
748 км²
104,0 тис. мшк. (2001)
139 мшк. на км²
Столиця: Нукуалофа
Державні мови:
тонга і англ.
Грошова одиниця: паанга



Тонзура



Молот Тоора



Топаз

Томсон (Thompson) баронет Джозеф Джон, 1856-1940, англ. фізик; автор основ науки про будову матерії та природу електрики, відкрив електрон, один із відкривачів стійких ізотопів неону; Нобелівська премія 1906.

Томськ, обл. центр у аз. частині Росії, порт над р. Том (притока Обі); 496 тис. мшк.; аеропорт; електротехнічна, хім., деревообробна промисловість; 6 вузів (3 унів.), науковий центр Сибірського відділення Рос. АН; барокова церква XVIII ст., класицистичні будівлі.

тон (простий звук), синусоїдальний акустичний сигнал певної сили, однієї частоти; у розмовній мові – звук визначеної висоти; цілий т. – музичний інтервал, який триває 2 півтони (велика секунда).

тонація, основа мелодично-гармонічного твору з визначеною гармонічною функцією – залежності між звуками й акордами певної мажорної або мінорної гами, напр., т. С-мажор або т. g-мінор.

Тонга, океанічний жолоб на дні Тихого ок.; простягається вздовж сх. узбережжя о-ва Т. між о-вом Самоа та жолобом Кермадек; довж. 1400 км; гл. до 10 882 м (найбільший у гд, піквулі); район активної сейсмічності.

Тонга (Tonga, Королівство Тонга), держава в Океанії, в Полінезії, на архіпелазі Т.; вулканічні та коралові о-ви; гол. групи: Тонгатапу, Гаалай, Вавау; тропічні циклони; столиця на о-ві Тонгатапу. Тонга становлять 96% населення, пер. протестанти. Вирощування кокосової пальми, бульбоплодів (таро, ямс, маниок), бананів, овочів, ваніль; рибальство, ремесла; експорт копри й кокосової олії. **Історія**. Архіпелаг заселений бл. 3 тис. років; від VII-VIII ст. держава із значимим ХІІІ ст. впливом у Тихому ок.; о-ви відкриті 1643 А. Дж. Тасманом; від 1825 – діяльність місії методистів; 1845 – утворення королівства, 1905-70 – під брит. протекторатом, від 1970 – суверенна держава, чл. Брит. Співдружності. К

тонзура, виголене, круглої форми місце на голові католицького священника. І

товіка, головний (центральный) звук певного діапазону або гами (напр., у С-мажор: с); також тривуччя, побудоване на ньому (у С-мажор: с-е-г).

Товкія, назва Пн. В'єтнаму під фр. палуванням; з 1887 у складі → Французького Індокитаю.

Тонкиська затока (Бакбо), частина Пд.-Китайського м., між В'єтнамом і о-вом Гайнань; довж. 330 км; гл. до

82 м; впадає Червона Ріка; порти: Хайфон (В'єтнам), Пейтай (Китай).

тоноквіг, багато-, зрідка однорічна трав'яниста рослина родини злакових, кормова рослина, поширена в районах з помірним і холодним кліматом; кормове значення мають т. лучний, т. болотний; використовують також для створення посівних культурних пасовищ і газонів, як покриття стадіонів.

Товлесеп, найбільше озеро на півночі Індокитаю, в Камбоджі; площа поверхні змінна 2,5-10 тис. км²; сполучене з р. Меконг; плаваючі рибальські села.

тона (т), одиниця маси; 1 т = 1000 кг.
тонаж, величина, що характеризує судно, виражена в одиницях місткості, вантажопідйомності або водотоннажності.

Тоор (Thor), північногерманський бог бурі та блискавиць з роду Азів; зображали з довгою бородою і молотом у руці; його південногерманським відповідником був Донар. І

топ, коротка жіноча майка на бретельках.
топаз, мінерал, флуоросилікат алюмінію; прозорі, звичайно жовті кристали т. використовують у ювелірній промисловості як благородне каміння; в Україні – на Волині. І

топінамбур → груша земляна.

топлес, жіночий купальник, що не закриває груди.

топографія, розділ геології і картографії; вивчає виміри взаємного розташування та різниць висоти деталей поверхні з метою створення топографічних карт. Які показують рельєф місцевості, її забудову, дороги та ін.; пер. у масштабі від 1:10000 до 1:300000; також комплекс цих елементів місцевості.

тополя, високе швидкоросте дерево родини вербових, поширене у пн. піквулі; листки серцеподібні, на довгих черешках; в Україні 11 дикорослих видів, найпоширеніші т. тремтяча (осика), т. чорна (осокір), т. біла, т. сірчувата; дерево, яке у помірному кліматі росте найшвидше; деревина має промислове значення (папір, фанера, сірники тощо). І

тор, повернення, що утворюється обертанням кола навколо прямої, яка не перетинає його і лежить в одній з ним площині. І

Тора, старосврейське слово, яке означає вчення, повчання, право; в юдаїзмі належить до перших 5 книг *Старою Заповіту*, які звуться *П'ятикнижжям Мойсеевим*; у ширшому сенсі релігійне й суспільне право юдаїзму, вміщене у *Біблію* й *Талмуд*; *Сефер Т.* – написаний

від руки сувій з текстами *П'ятикнижжя*, який зберігається в синагозі. І
торана, у сакральній індійській архітектурі брама стовпова-балкової конструкції.

Торвальдсен (Thorvaldsen) Бертель, 1768-1844, данський скульптор; визначний представник класицизму; скульптури на міфологічні, історичні, релігійну тематику, пам'ятники (в т. ч. Ю. Понятовському та М. Коперникові у Варшаві), надгробки (в т. ч. графині Ю. Дунін-Борковської у Домініканському соборі у Львові); вплинув на розвиток скульптури ХІХ ст.

торгівля, обмін матеріальних благ між сферами в-ва і споживання; окрема галузь національної економіки, предметом діяльності якої є посередництво у русі матеріальних благ за допомогою товарного обміну, здійснюваного шляхом укладення актів купівлі-продажу.

торгівля внутрішня, галузь національної економіки, що охоплює товарний оборот на митній території певної держави; т. в. за рівнем обороту поділяється на гуртову й роздрібну.

торгівля зовнішня, галузь національної економіки, у межах якої здійснюється експорт й імпорту товарів і послуг; вартість експорту й імпорту входить до торговельного балансу.

торгівля міжнародна, сукупна вартість експорту та імпорту окремих країн.

торговця, постійне місце і форма товарообміну в місцевому масштабі; на руських і пол. землях існували принаймні з Х ст. на перехрестях торгових шляхів, при дорогах, поселеннях, монастирях; спочатку відбувалися кілька разів на рік, згодом – щотижня.

Торез (до 1867 Олександрівське, 1867-1964 Чистякове), м. обл. підпорядкування Донецької обл., 88 тис. мшк.; підприємства вугільної, машинобудівної, деревообробної, харчової промисловості; засноване в 1770 укр. селянами-втікачами як слобода Олександрівка, входила до обл. Війська Донського; у 60-х ХІХ засновано перші вугільні шахти.

торі, англ. політична партія, що утворилася бл. 1680; консервативна, підкреслювала зв'язок з англійською церквою, підтримку монархії; противники вігів; правили гол. чиною у 1783-1830 (з невеликою перервою), зокр. В. Пітт-мол.; після 1834 – Консервативна партія.

торії, у японському дерев'яному будівництві брама над дорогою, що веде до синтоїстського храму; збудована з 2

стовпів та 2 поперечних балок; найстаріші т. б. храми у Ізі, Ісумо, Касугаї, Міяїма.

торій, Th, радіоактивний хім. елемент з атомним числом 90; сріблясто-білий, досить м'який метал; стійкий до дії атмосферних і хім. чинників; піддається дії сильних концентрованих кислот; використовують для анодів рентгеновських ламп, захисних екранів уранових стержнів, ізотоп ²³²Th – у розщепленні матеріалів для ядерних реакторів; відкритий 1828 Я. Берцеліусом. Т

Торквемада (Torquemada) Томас де, 1420-98, ісп. священник, домініканець; з 1483 вел. інквізитор, гол. організатор ісп. інквізиції, керував переслідуванням кодеїв, мусульман і вівродступників, засуджував будь-який незалежний інтелектуальний рух.

торки, тюркомовні племена, частина огузів, які не перейшли у мусульманство (вперше згадуються в працях Гардізі та Костянтина VII Багрянородного, Х ст.); рятуючись від засухи, переселилися у верхів'я Амудар'ї з басейну р. Урал; основа господарства – ковове тваринництво; воювали з печенігами, у 2-й полов. Х ст. союзники кн. Святослава Ігоровича та Володимиром Святославича; в середині ХІ ст. витіснили печенігів і розселились у степах Пд. Русі; 1064 переправились через Дунай, спустошили Македонію й Фракію, дійшли до Константинополя; пізніше васали київських кн., розселились в Київському й Волинському князівствах; 1092 у союзі з волинським кн. Васильком Тербовельським напали на Польщу; 1116 зазнали поразки від половців, переселились в межі Русі.

торнадо, назва атмосферного вихору руйнівної сили (смерч) у пд.-сх. частині США і над Мексиканською затокою; вирізняється великим діаметром (понад 1 км).

Торндайк (Thorndike) Едвард, 1874-1949, амер. психолог; предтеча бігіворизму, проводив експериментальні дослідження здатності тварин до навчання за допомогою принципу спроб і помилок.

Торо (Thoreau) Генрі Девід, 1817-62, амер. філософ-мораліст і письменник; поряд з Р.В. Емерсоном гол. представник трансценденталізму; речник демократичного індивідуалізму у громадянській непокорі; есе *Волден, або Життя в лісі*.

Торонто (Toronto), м. у Канаді, адміністративний центр провінції Онтаріо,



Тополя чорна (осокір)



Тополя тремтяча (осика)

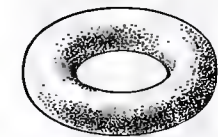

Тор



Тора

Торій
атомна маса 232,036;
густина 11,72 г/см³;
темпл. пл. 1750°C;
темпл. кип. 4790°C

порт над оз. Онтаріо; 635 тис. мшк., міська агломерація 3,9 млн.; другий після Монреаля центр промисловості (верстати, літаки, електронне обладнання); банки й біржа; великий транспортний вузол; 2 унів.; музеї; представницькі резиденції (XIX ст.). Факторія, заснована у XVII ст. французами, у XVIII ст. фр. Форт; 1763 перейшов у володіння Великої Британії; 1793 оборонний пункт брит. лоялістів із США; у XIX ст. тимчасово адміністративний центр однієї з брит. колоній у Канаді. пізніше – провінція Онтаріо.

торпеда, великий (масою до 2 т) керований підводний (стартує з корабля) або повітряно-підводний (стартує з літака) снаряд із власним двигуном (напр., електричним або реактивним); використовується для ураження підводних і надводних кораблів та конструкцій.

Торрес, безстічне солоне озеро в Пд. Австралії; бл. 5,9 тис. км²; влітку радильно висихає.

Торрес (Torres) Луїс Ваес де, 1560–1613, ісп. мореплавець; 1606 відкрив о-ви Луїзада і прот., названу пізніше його іменем.

Торресова протока, між о-вом Нова Гвінея та австрал. півостр. Кейп-Йорк; довж. 74 км, шир. 150–240 км; гл. 7,4–22 м; сполучає Арафурське м. з Кораловим м.; численні о-ви і коралові рифи; порти: Буйї, Порт-Кеннеді; відкрив Л.В. де Торрес.

Торріхос Еррера (Torrillos Herrera) Омар, 1929–81, панамський диктатор, ген.; учасник державного перевороту 1968, з 1969 фактичний керівник держави; 1977 підписав договір із США (с.з. договір Т.-Картера) про повернення Панамі Панамського каналу; загинув у авіакатастрофі.

Торрічеллі (Torricelli) Еванжеліста, 1608–47, іт. фізик і математик; праці з пневматики і механіки (відкрив атмосферний тиск, винайшов ртутний барометр, вивів формулу швидкості витікання рідини з отвору посудини та ін.); у працях з математики запровадив т.зв. метод неподільних.

торф, осадова порода, продукт часткового розкладання болотної рослинності в умовах надмірної вологості; містить бл. 60% вуглецю; використовується як паливо, компост, підстилку, лікарську сировину; в Україні – поклада на Поліссі.

Тоскана (Toscana), обл. та історична територія Італії, над Лігурійським та Тирренським м.; 23 тис. км², 3,5 млн. мшк.; адміністративний центр Флоренція, ін.

м.: Ліворно, Піза, Сьена; гориста (Тоскано-Емільянські Апенніни); низовини в долині р. Арно та на узбережжі; регіон туризму світового значення (історичні пам'ятки; курорти); промисловість, у т.ч. точна, деревна; садівництво (виноград, фруктові дерева); густа комунікаційна мережа (Австрограда Сонця). Стародавня Етрурія, з II ст. до н.е. під владою Риму; після – панування остготів, Візантії та лангобардів, з VII ст. – у державі франків; з XV ст. підпорядкована Флоренції, з 1569 – Вел. герцогство Т. (з перервою: 1801–08 Кор. Етрурії, 1849 республіка), 1859, приєднується до Кор. Сардинії, розпочала об'єднання Італії.

Тосканіні (Toscanini) Артуро, 1867–1957, іт. диригент; один із найвідоміших майстрів диригування XX ст.; головний диригент *Ла Скала* в Мілані, *Метрополітен-опера* в Нью-Йорку, оркестру філармонії та радльно: відрієві записи на платівках класичної та оперної музики.

тоталітаризм, характерна для диктаторських режимів XX ст. система управління, яка прагнула до цілковитого підпорядкування суспільства державі за допомогою монополії на інформацію та пропаганду, офіційної державної ідеології, обов'язкової для громадян, терору таємних служб, масових монопартиї; творці теорії т. (Г. Арендт, З. Бжезинський) підкресливали структуру подібність фашистських і комуністичних держав.

тотем, тварина чи рослина, яку сповідники тотемізму вважають предком і оієкуном роду; вшановується у формі розмальованих дерев'яних скульптур; оточений релігійною шаную, на т. поширюється табу. I

тотемізм, система вірувань і племінної організації, в основі яких лежить віра в походження роду чи клану від спільного тваринного або рослинного предка, званого тотемом; найкраще досліджений у аборигенів Австралії.

тотонака, індіанці середньої Америки, Мексики, бл. 170 тис.; перед завоюванням іспанцями створили оригінальну цивілізацію; мова групи пелуті.

точилья, назва бл. 40 видів перетинчастокрилих комах; їхні личинки живуть назовні або у стеблах злаків, у паутинних гніздах; шкідники хвойних дерев (точилья сосновий, точилья хлібний).

точіння (токарна обробка), різновид обробки різанням; розрізняють зовнішнє (напр., валів) та внутрішнє (т. отворів – розточування); т. здійснюється на то-

карному верстаті; особливі види т. здійснюються на токарно-копювальному верстаті – т. поверхонь складної форми та токарно-гвинторізню – нарізання різі.

трава абіссинська (теф), однорічна трав'яниста рослина родини злакових, вирощують як хлібну рослину на Ефіопському плоскогір'ї та в Єгипті, також кормова культура.

трава канаркова, однорічна трав'яниста кормова рослина родини злакових, походить із Канарських о-вів, вирощують переважно на пд. Європи; плоди (т.зв. канаркове насіння) – цінний корм для кімнатних птахів (канарок та курчат).

траверс, напрямок, перпендикулярний до курсу судна.

трави, група рослин класу односімі'ядольних, яка налічує понад 4 тис. видів, поширених на всіх біотопах земної кулі; ростуть дику у природних рослинних ареалах (степи, савани), а також в культурі (напр., зернові рослини і трави на луках і пасовищах). I

травлення, сукупність складних хім. і фізичних процесів, внасл. яких відбувається перетворення одержаних організмом продуктів харчування на простіші, придатні для засвоєння, сполуки; у процесі травлення беруть участь численні ензими і соляна кислота.

травлення, обробка предметів (металів, мінералів), що полягає в усуненні їх поверхневого шару з метою очищення (т. напівпровідникових пластин) або для одержання місцевих заглиблень (при оздобленні скла); розрізняють, зокр., хімичне, електролітичне та плазмове т.

травма, порушення цілісності та функцій органів і тканин тіла людини або тварини через їх ушкодження; т. механічна, термічна, хім., електрична.

травма психічна → психічна травма.

травматологія, розділ медицини, що вивчає травми; їхні причини, перебіг; засоби профілактики та лікування.

травна система, система органів, які служать для приймання, травлення, засвоєння їжі та для виведення неперетравлених решток; в людини: ротова порожнина, стравохід, шлунок, тонка і товста кишка, травні залози (слинні, підшлункова, печінка). □ (с. 1230)

травневий хрущ, рід жуків підроддини пластинчатовусик; входять 3 види; шкідники: личинки підгризають коріння рослин, дорослі особини живляться листям дерев. I

травні соки, виділення органів травлення, напр., печінки (жовч), шлунка (шлунковий сік); містять ензими, здатні розкладати окремі складники їжі.

Траволта (Travolta) Джон, нар. 1954, амер. кіноактор; ролі: у музичному фільмі *Лихоманка в суботу увечері* у фільмах *Бриллінгтон*, *Вибух*, *Залишаючись живим*, *Кримінальне чтиво*, *Піймати коротуна*, *Замана стріла*, *Майкл*

трав'янисті рослини, рослини, які утворюють нездерев'янілі надземні пагони; в помірному кліматі щоріку відмирають наприкінці вегетаційного періоду; вся рослина (однорічні рослини) або тільки її надземні частини (дво- та багаторічні рослини).

трагедія, драматичний твір, в основу якого покладено д. гострий, непримиримий і життєво важливий для певної епохи конфлікт, що провадить до поразки, часто й загибелі героя; виникла у Стародавній Греції; традиції античної т. розвивала класицистична т. XVII ст.

трагізм, естетична категорія, що відображає нерозв'язний конфлікт між праг-



Хрущ травневий



Тотем

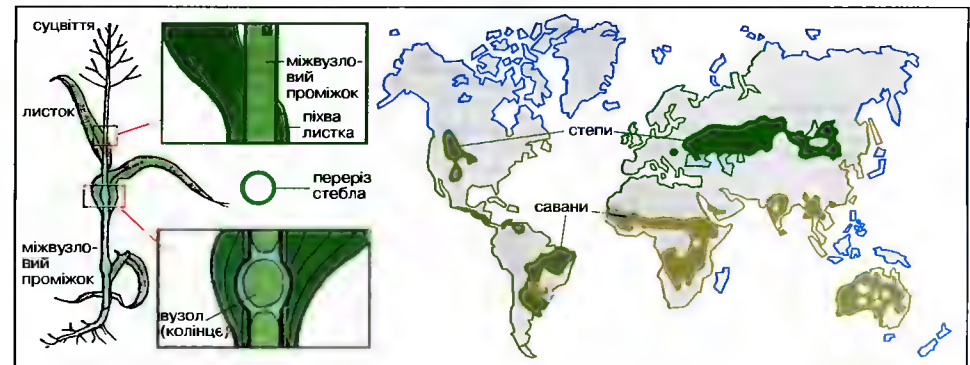

Травна система

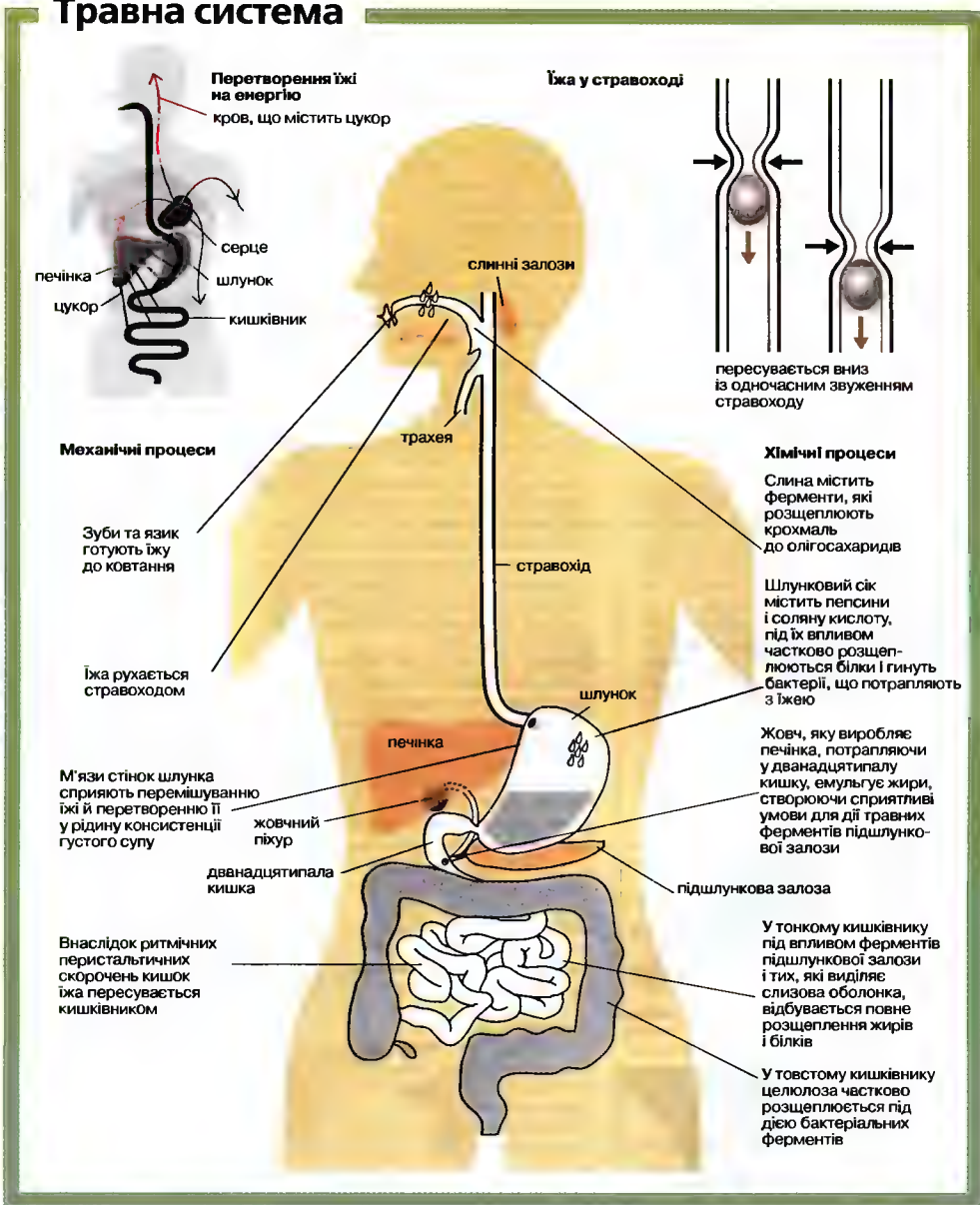

неннями особи та зовнішніми силами (фатум, божественне провидіння, закони природи і т.ін.) або між різними прагненнями та схильностями тієї ж особи, який закінчується поразкою або смертю героя; т. показує необхідність вибору між почуттями та обов'язком (напр., між честю та коханням); становить основу трагедії.

традиція, передача від одного покоління до ін. того, що є суттю культури (звичаї, погляди, вірування, способи мислення і виховання, суспільні норми) і що визнається певною сукупністю людей суспільно важливим для її сучасного і майбутнього.

траєл, перегони на мотоциклах, що відбуваються на різноманітних ускладнених трасах (також у спортивних залах); полягають у безпомилковому (без заграмок та спірання на ноги) подоланні траси (перегони відбуваються у полі зору суддів).

трактор, транспортний засіб з власним двигуном для переміщення причепів, сільськогосподарських, будівельних механізмів (напр., плуга); часом т. приводить у дію приєднану до нього машину (напр., косарку); розрізняють колісні та гусеничні т. 1

трал: 1) риболовна сіть, яку тягнуть за собою судно, різновид волокуші; 2) пристрій для знаходження і знищення морських мін. 1

тральщик, військовий корабель, призначений для знаходження і знищення мін за допомогою трала.

трамвай, міський рейковий транспортний засіб з електричним двигуном, використовується від кінця XIX ст (перший в Україні – у Києві, 1892); раніше т. тягнули коні (конка); водний т. – пасажирське судно, що курсує на коротких трасах з багатьма зупинками.

трамонтана, холодний пн. або пн.-сх. вітер, який віє на зах. узбережжях Італії, Пн. Корсики і Пд.-Сх. Франції.

транзистор, напівпровідниковий прилад (напр., з кремнію чи арсеніду галію) щонайменше з 3-ма електродами, який має властивість підсилювати електричні сигнали; в біполярному т. електроди мають назви: емітер (Е), база (Б), колектор (К), в уніполярному (польовому) т.: витік (В), стік (С), затвор (З); т. винайшли 1948 Дж. Бардін, В. Браттен, В. Шоклі (Нобелівська премія 1956).

транзит, перевезення людей чи вантажів через певну територію.

Трансамазоніка (Transamazonica), автомобільне шосе у Пн. Бразилії, довж. 5,5

тис. км; проводить з Жуан-Песоа й Ресіфі на узбережжі Атлантики через Амазонську височину до Крузейру-ду-Сул на кордоні з Перу; споруджується від 1970.

Трансандська залізниця, трансконтинентальна залізнична лінія у Пд. Америці (Аргентина, Чилі); довж. 4,5 тис. км; проводить із Буенос-Айреса на узбережжі Атлантики через тунель у Андах (на вис. 3230 м) до Вальпараїсо на узбережжі Тихого ок.

Трансвааль (африкаанс Transvaal), провінція в пн.-сх. частині ПАР; 227 тис. км²; 8,4 млн. мешк.; адміністративний центр Преторія, гол. м., найбільше в країні, Йоганнесбург; в межах височин, зв. Велдами, на сх. Драконові г.; савани, степи; національний парк Крюгера; найбагатша на корисні копалини (золото, алмази, платина, кам'яне вугілля, руди металів), найбільший промисловий регіон країни; гол. промисловий район Вітватерсранд; вирощування пер. кукурудзи, пшениці; розведення худоби, овець; від 1994 територія Т. поділена на 4 провінції. 1835-40 поселення бурів, які втікали від британців з Капської колонії; після витіснення племен матабеле 1852 республіка Т., визнана Великою Британією; 1877 брит. анексія; внаслідок збройного повстання бурів (перша бурська війна) 1881 автономія. 1884 повна незалежність; 1884 відкриття золота і наплив брит. колоністів; 1899-1902 нова війна (друга бурська) з Великою Британією і втрата незалежності; одна з чотирьох колоній брит., які утворили 1910 Союз Пд. Африки.

трансгенні організми, рослини і тварини, що містять у своїх клітинах ген чужого організму, включений у хромосоми; т.о. отримують, використовуючи методи генної інженерії; можуть мати вел. значення для розведення домашніх тварин і вирощування рослин, при дослідженнях у галузі молекулярної біології.

трансдукція, перенесення генів з однієї бактеріальної клітини до іншої за допомогою бактеріофага; перенесений генетичний матеріал може залишатися у складі ДНК бактеріофага або включитися у ДНК бактерії.

трансєт, поперечна нава у церкві між навовим корпусом і пресбітерієм.

Трансільванія (Семігород, Семіград), історична обл. у Центр. Румунії, на Трансільванському плато; численне угорське та нім. населення; сільське господарство (зернові, виноград, тва-



Трактор



Трал

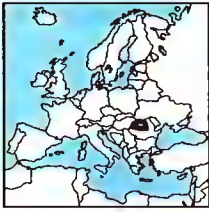

Трансильванія

ринництво, вівчарство), видобування природного газу, руд металів, кам'яної солі; гол. міста: Клуж-Напока, Брашов. З XI ст. автономна провінція Угорщини; XVI-XVII васал Туреччини; пізніше австр. провінція; 1867 знову у складі Угорщини; з 1920 належить Румунії; 1940-44 пн.-зх. частину було приєднано до Угорщини. К

Трансйорданія, емірат, утворений 1921 Великою Британією з частини брит. підмандатної території Палестини; з 1946 формально незалежне Хашімітське Кор. Йорданія, союзне Великій Британії.

Трансканадське шосе (Trans-Canada Highway), шосе у Канаді; довж. 7821 км, збудоване у 1949-65; провадить з м. Вікторія (о-в Ванкувер) через Ванкувер, Калгарі, Реджай, Вінніпег, Тан-дер-Бей, Монреаль, Квебек і Фредеріктон до Сент-Джонса (Ньюфаундленд).

Транскрипція, опрацювання музичної композиції для ін. ніж в оригіналі інструменту, голосу, ансамблю; також запис твору іншою нотациєю системою.

Транскрипція, процес синтезу РНК на матриці ДНК; власт. т. утворюється рибонуклеїнова кислота (РНК): рибосомна (рРНК), транспортна (тРНК) та інформаційна (мРНК); т. є одним з етапів біосинтезу білка; забезпечує правильне перенесення спадкової інформації, закодованої на ДНК та мРНК, що служать матрицями для синтезу білка.

Транскрипція, спосіб відтворення чужомовних елементів з максимальним урахуванням їхньої вимови засобами алфавіту певної мови, без використання додаткових знаків; живається у тих випадках, коли переклад неможливий гол. чин. для передачі власних назв та чужинських реалій.

Транслітерація, політерна передача текстів та окремих слів, записаних за допомогою однієї графічної системи, засобами ін. графічної системи.

Транслятор, комп'ютерна програма, яка тлумачить текст програми на іншу мову програмування; т. використовуються зазвичай для тлумачення (трансляції) програм, написаних мовою високого рівня, на внутрішню мову комп'ютера.

Трансляція (перенос паралельний), таке перетворення площини (поверхні), при якому всі її точки переносяться паралельно на однакову відстань; є основним симетричним перетворенням у кристалічних структурах.

Трансляція, один із етапів біосинтезу білка в клітині на рибосомах; полягає у

розпізнаванні транспортною РНК (тРНК) в інформаційній РНК (мРНК) кодонів, які визначають послідовність амінокислот у синтезованому поліпептиді; забезпечує перетворення спадкової інформації, яка записана на мРНК у вигляді послідовності кодонів, на послідовність амінокислот у поліпептиді.

Транспірація, випаровування води з поверхні органів рослини, виставлених назовні; відбувається через продихи листків, пагонів, квіток.

Трансплантат, фрагмент тканини, органу (напр., шкіра, кістка, кістковий мозок) або цілий орган (напр., серце, нирка), що вживляється в організм хірургічним способом з метою компенсації втраченого або заміни власного хворого органа.

Трансплантація, хірургічне перенесення трансплантанта, яке здійснюється в межах одного організму або між 2 організмами; успіх т. зумовлюється життєздатністю трансплантанта, майстерністю оперативного втручання та ступенем тканинної сумісності донора і реципієнта.

Транспозиція, перенос музичного твору або його частини в іншу тонацію шляхом переписання партитури або безпосередньо під час виконання (що вимагає великого вміння); транспонує інструменти – такі, що звучать в іншій тонації, ніж та, в якій була записана їхня партія (нотний запис), напр., кларнет, труба.

Транспозиція (мобільні генетичні елементи), фрагменти ДНК, здатні до зміни позиції (транспозиції) в ділянці хромосоми чи поміж окремими частинками ДНК.

Транспортер, пристрій для неперервного переміщення твердих тіл (напр., вугілля, руди); стрічковий т. переносить матеріал на стрічку, розміщену на обертових роликках; гвинтовий т. – за допомогою черв'яка; ківшовий т. (елеватор) – у ковшак; ланцюгово-комірчастий т. – у комірках, закріплених на ланцюзі; роликковий т. (рольганг), що складається з валків із власним приводом, для переміщення довгих предметів; пневматичний т. переміщує предмети струменем повітря, гідравлічний т. – струменем води. І

Трансєвбірська магістраль, у Росії, пов'язує европ. частину країни із Сибіром та Далеким Сходом; довж. 9332 км; збудована у 1895-1916; відгалуження до Монголії.

Трансєр, операція передачі блага, послуги чи фінансових засобів одним економічним суб'єктом (державою, банком чи ін. установою) іншому.

Трансформатор, електричний прилад для передачі електроенергії або сигналу з одного кола в інше; діє на основі електромагнітної індукції; розрізняють т.: електроенергетичні, радіотехнічні, зварювальні, ізоляційні, вимірвальні, одно- або трифазні, повітряні, масляні. І

Трансформаційна граматика, тип граматики, в основу якої покладено синтаксис із т.зв. базовими правилами, за допомогою яких здійснюються 4 осн. операції над глибинними структурами речень, трансформуючи їх у поверхневі; є багато варіантів т. г., зокр. негенеративна (З.С. Галліс), генеративна (Н. Чомський, Й. Бар-Гілле); найвідомішою є генеративно-трансформаційна граматика (Н. Чомський).

Трансформація, зміна спадкових ознак бактерії (т.зв. реципієнта) під впливом сприйнятої ДНК ін. роду (т.зв. донора); також вилучення ДНК у клітини різноманітних організмів, що здійснюється в експериментальних умовах.

Трансфузія крові → переливання крові. **Трансцендентальний**, у філософії термін, який означає такі аспекти буття, які виходять за сферу емпіричного світу.

Трансцендентний, у філософії – існуючий поза межами свідомості і пізнання.

Трансценденція, філософське поняття, яке означає існування назовні, поза чимось, особливо існування предмета пізнання поза розумом, який пізнає, або абсолютного буття поза дійсності.

Транш, частина або часткова оплата значної суми грошей.

Трап, вид змагальн. зі спортивної стрелкової стрільби: стрільба шротом по спеціальних тарілках, які підкидають під різним кутом.

Трапезундська імперія (імперія Трабзонду), феодальна гр. держава у Малій Азії (сх. узбережжя Чорного м.) зі столицею у Трапезунді; утворена в 1204 після заснування Лат. імперії; важливий торговий центр і вогнище гр. культури; у 1461 завойована Туреччиною.

Трапеція, чотирикутник з 2-ма паралельними сторонами (основи т.). І **Траст**, компанія, що виконує посередницькі функції для фізичних та юридичних осіб.

Траулер, риболовське судно для лову риби тралом.

Трафальгар (Trafalgar), мис у Іспанії, біля входу до Гібралтарської прот.; 1805 перемога брит. флоту адмірала Г. Нельсона (загинув у битві) над фр.-ісп. флотом; зміцнила перевагу Великої Британії на морі й остаточно перекреслила



Трансформатор Відношення напруги на вторинній обмотці до напруги на первинній обмотці дорівнює відношенню кількості витків вторинної та первинної обмотки і називається коефіцієнтом трансформації

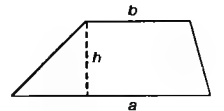

Трапеція

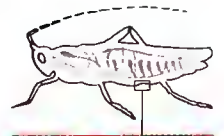

Трапеї Орган дихання наземних членистоногих

плани Наполеона І щодо вторгнення до Великої Британії.

Трахеї, орган дихання наземних членистоногих; повітряні трубочки підходять до всіх тканин організму, забезпечуючи доступ кисню та вихід вуглекислого газу без участі кровоносної системи. І

Трахеїди, видожені, мертві, порожні, зі здрев'янілими стінками клітини деревини рослини з лішкоподібними отворами (ямками), які входять один в один, з'єднуючи клітини; проводять воду і мінеральні солі, виконують опору (механічну) функцію; гол. складова деревини голонасінних рослин.

Трахеїди, група членистоногих, що дихають атмосферним повітрям за допомогою трахей; до т. належать комахи, багатоніжки та ін.

Трахея, частина дихальних шляхів, продовження гортані, розгалужується на 2 бронхи; зміцнена хрящовими елементами; в людини довж. 10-12 см.

Трахома (єгипетське запалення очей), хронічне вірусне захворювання очей; утворюються жовтуваті зерна (фолікули), після розпаду яких виникають рубці; занедбання хвороби може призвести до сліпоты.

Траян (Trajanus), 53-117, з 98 рим. імператор; уславився як справедливий володар і визначний полководець; завойовував даків, Вірменію і Месопотамію, дійшовши аж до Перської зат.; з ініціативи Т. розбудовано порт в Остії, в Римі споруджені колона, терми і Форум, названі його іменем.

Траяна колона, монументальний рим. пам'ятник у формі окремої мармурової колони (вис. 39,83 м), споруджений у 107-113 на Форумі Траяна у Римі з нагоди перемоги імператора над даками; на стрижні колони спіральний сюжетний рельєф довж. 200 м зі сценами воєн Траяна та ін. імператорів.

Трап'якові вали, назва стародавніх оборонних споруд у Пд.-Зх. Україні, Молдові, Румунії; в Україні збереглися на території Вінницької, Хмельницької, Тернопільської та Чернівецької обл.; спорудження приписується рим. імператорові Траяну (98-117); висота валів у деяких місцях сягала 8 м; час спорудження і призначення не встановлено; назва трап'яни походить від слова *потріпін*; у Середньому Подніпров'ї подібні споруди носять назву Зміївської вали.

Треблінка (Treblinka), с. в Остролеському воєводстві Польщі; 1941-44 гітлерівський каральний табір праці Т І (бл. 10

тис. в'язнів, багато загинуло); 1942-43 гітлерівський табір смерті – Т. II для євреїв з Польщі та ін. окупованих країн (загинуло бл. 750 тис. осіб); VIII 1943 збройне повстання в'язнів, змушених обслуговувати газові камери; на території колишнього табору пам'ятник-мавзолей і символічне кладовище.

трембіта, народний (укр., словацький, угорський, пол.) дерев'яний духовий мундштуковий музичний інструмент пастухів; труба без пальцевих отворів. довж. 1-4 м, звук голосний, чутний на відстань до 10 км.

Трембіта, державна заслужена хорова капела України; створена 1940 у Львові на основі самодіяльного чоловічого хору Д. Котка та студії-хору М. Колесси; художній керівник Ігорь диригент М. Кулик; музичні програми *Романтична духовна музика XIX-XX ст.*, *Голодомор-33*, сучасна хорова музика у стилях свінг, джаз, поп; Шевченківська премія 1995.

тревн, жалобна пісня, ліричний твір, присвячений померлій особі.

тренажер, наземний пристрій, за допомогою якого можна імітувати умови польоту; використовують для тренування пілотів; складається з пілотської кабіни і електронної апаратури, за допомогою якої імітують різні покази бортових приладів; телер, як правило, комп'ютеризований.

тренд, тенденція розвитку, загальний напрямок змін економічних процесів упродовж тривалого часу.

Трентіно-Альто-Адідже (Trentino-Alto Adige), автономна обл. Італії. б. кордо ну зі Швейцарією та Австрією; 13,6 тис. км², 897 тис. мешк.; адміністративний центр Тренто; гориста (Сх. Альпи, у т.ч. Доломітові), глибока долина р. Адідже; численні гідроелектростанції, в-во алюмінію, авіаційна промисловість, лісівництво; курорти (Мерано) та осередки зимових видів спорту. Частина Пд. Тіролю, 1919 приєднана до Італії; предмет іт-австр. суперечок, 1946 та 1969 – договори про права німецькомовного населення.

Трентіньян (Trintignant) Жан Луї, нар. 1930, фр. кіноактор; ролі в побутових драмах (*Чоловік і жінка*, *Поєдинок на островах*), у фільмах соціально-політичного звучання (*Дзета*, *Конформіст*), психологічних драмах (*Моя ніч у Мод*, *Тераса*, *Скоріш би неділя!*), поставив фільм *Насичений день*.

Тренто (Trento), м. в Італії, в Доломітових Альпах, над р. Адідже, адміністративний центр області Трентіно-Альто-Адідже; 102 тис. мешк.; центр туризму та відпочинку; хім. промисловість; залізнично-пошійний вузол на шляху сполучення з Австрією. Римське м. Трідентум; з 952 – у межах Німеччини; з 1027 незалежне єпископство; 1545-63 собор в Т. відкинув гол. Ідеї реформації і започаткував реформу Католицької Церкви; з 1797 (з перевою 1805-14) під австр. пануванням; після I Світової війни приєднана до Італії.

тренажер, популярна китайська та японська страва з копчених або сушених голотурій.

трест, форма великого підприємства, що виникло внаслідок процесів концентрації; окрема юридична особа; на відміну від картелю, т. є підприємством, що виникає на зміну існуючим.

третинний період, сучасний період кайнозойської ери; → геохронологія (Т).

Третій (III) Райх → Німецький Райх.

Третьяковська Галерея у Москві, музей рос. і рад. мистецтва, заснований 1856 П.М. Третьяковим; вирізняється колекцією малярства Київської Русі, центр.-руських князівств і Москви межі XIV-XV ст., Великого Новгороду і Пскова; багаті збірки малярства XIX ст., колекція скульптури XVIII-XX ст.

треченто (fr. trescento, тріста), fr. назва XIV ст. Період інтенсивного розвитку гуманізму в іт. культурі.

триватлон, вид спорту, полягає у розіграванні 3 видів змагань в індивідуальному заліку; чередує вирішує час, набраний з усіх видів змагань: т. літній складається з плавання, велосипедних перегонів та бігу на довгу дистанцію; т. зимовий – з нартярського бігу, перегонів на ковзанах і стрибків із трампліна.

трибунал, спеціальний судовий орган. **тригліф**, прямокутна плита з 2 вертикальними прорізами (жолобками) і 2 наріжними напівжолобками; виступає поперемінно з метопами у фризах будівель доричного ордера.

тригонометрія, розділ математики, предметом дослідження якого є зв'язки між сторонами і кутами трикутника, а також тригонометричні функції.

тригранка річкова (дрейссена поліморфна), двостулковий моллюск прісних водойм і морів, до черепашки прикріплюється за допомогою бісуса; черепашка трикутна, довж. до 4 см; часто утворює колонії.

тридцятитисячники, партійні та господарські працівники (32 тис. осіб), відражені 1955 для керівної роботи в укр. села з метою піднесення сільського гос-

подарства; кампанія не принесла очікуваних результатів.

тризвук, акорд із 3-х звуків інтервалу малої або великої терції; т. мажорний (великий) – с-e-g, мінорний (малий) – с-es-g, збільшений – с-e-gis, зменшений – с-es-ges. I

тризна, частина похоронного обряду у древніх слов'ян до і після похорону (поминок); супроводжувалася піснями, танцями, бенкетами, військовими іграми.

тризуб, родовий знак Рюриковичів часів Київської Русі; значення спірне (сокл. якір, символ триєдинства світу тощо); 1918 Центральної Рада встановила т. як герб України; після 1920 використовувався як державний герб укр. еміграцією, а також Карпатською Україною (1939); з 1992 гол. елемент Державного Грба України.

тришліпів, ідальна у стародавньому рим. будинку, складалася із 3-х банкетних лож, розташованих у формі підкови.

трикотаж, тканина машинного в'язання, вироблена у поперечно-в'язальній або поздовжньо-в'язальній техніці.

трикутник, багатокутник із 3 сторонами; площа т. виражається такими формулами: $ah/2$, $(ab \sin c)/2$, $abc/4R$, формулою Герона $\sqrt{p(p-a)(p-b)(p-c)}$, де a, b, c – довжини сторін т., h – висота, опущена на сторону a , α – кут між сторонами a і b , R – радіус кола, описаного навколо т., r – радіус кола, вписаного у т., p – половина периметра: $p = (a+b+c)/2$. I

трикутник, ударний музичний інструмент (діофон); рівнобедрений трикутник із сталевго прута, незамкнутий в одному з кутків; вдаряють сталевго або дерев'яноу паличкою; входить до складу духових інструментів.

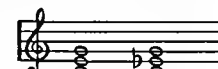
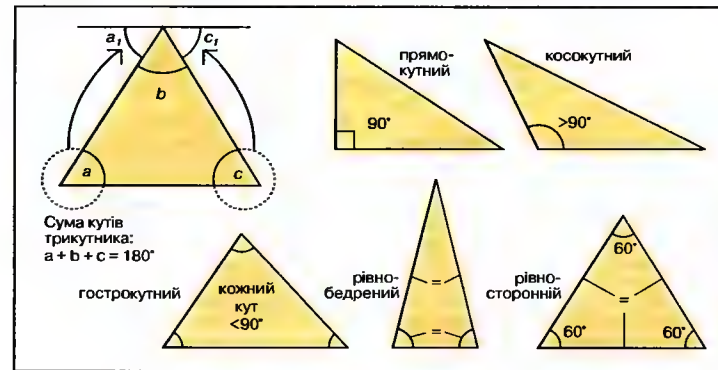

Мажорний і мінорний тризвуки

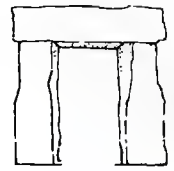

Триліт

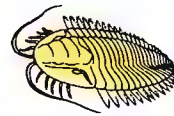

Трилобіт

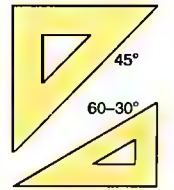

Трикутник

трикутник, креслярський інструмент у формі прямокутного трикутника. I

триліт, мегалітична споруда, складена з 3-х каменів; двох поставлених вертикально і третього, що лежить на них горизонтально; сакрального призначення (?); т. відомі пер. з часів бронзи. I

Трилобіт, викопні морські членистоногі; існували від кембрійського до пермського періоду; їхнє тіло (довж. до кількох десятків см) з чітко вираженою сегментацією було захищене масивним панцирем. I

Трильйон, мільйон більйонів, дорівнює 10¹⁸.

Трильовський Кирило, 1864-1941, укр. громадсько-політичний діяч, адвокат, журналіст; один із засновників Русько-укр. радикальної партії (1890); 1900-14 організатор *Січей*, з 1912 генеральний отаман Укр. січового комітету; 1907-18 посол австр. парламенту; 1918-23 чл. Укр. національної ради ЗУНР; після поразки Укр. революції на еміграції; перейшов на радіофільські позиції, встановив зв'язки з рад. посольством у Відні; повернувшись у Галичину, 1927 ініціював створення Радикальної лівці.

тримаран, судно (напр., яхта), з 3-ма корпусами, з'єднаними в надводній частині.

Тринідад і Тобаго (Trinidad and Tobago), Республіка Тринідад і Тобаго), держава у Вест-Індії, на о-вах Т. і Т., у складі Малих Антильських о-вів. О-в Тринідад низовинний, на пн. горі; о-в Тобаго височинний; клімат тропічний вологий; ліси (бл. 43% поверхні), мангрові хащі. Чорношкіри та індуси по 41%, метиси, білошкіри, китаїці; католики, протестанти, індуси, мусульмани. Ос-

Трикутник Різні види трикутників

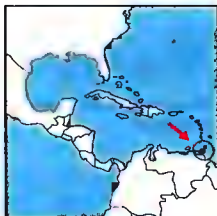

Тринідад і Тобаго

5,1 тис. км²
1,2 млн. мшк. (2001)
228 мшк. на км²
Столиця: Порт-оф-Спейн
Державна мова: англ.
Грошова одиниця:
долар Тринідаду і Тобаго

нова економіка: видобуток нафти та природного газу і сільське господарство (вирощування цукрової тростини, кокосової пальми, цитрусових, какао бобів); видобуток асфальту; очищення нафти, нафтохім., цукрова промисловість; гол. порт: Порт-оф-Спейн. Історія. О-ви заселені індіанцями (араваки, кариби), 1498 відкриті Х. Колумбом; від XVI ст. исп. колонізація; 1797 Тринідад, 1802 Тобаго перейшли у володіння Вел. Британії, від 1888 брит. колонія, від 1962 незалежна держава, від 1976 республіка, чл. Брит. Співдружності. 1995 прем'єр-міністр Б. Пандей; з 1997 президент Артур Робінсон. К

трипаносоми, найпростіші з надкласу джгутикових, пер. паразити хребетних тварин; гамбізьська т. та родезійська т. викликають фебр. сонну хворобу; переносить інфекцію муха цеце.

трипер → гонорея.

трипілля, давня форма системи землеробства; земля поділена на 3 поля, кожне з яких по черзі: пар (перший рік), озимина (другий рік), ярі зернові (третій рік).

трипільська культура, археологічна культура бронзової доби; існувала у IV-III тис. до н.е.; отримала назву від поселення, відкритого і дослідженого В. Хвойкою у 1890 б. с. Трипілля на Київщині; поширена на території лісостепової і частково степової смуги Правобережної України, Молдови і Сх. Румунії; на території Тернопільщини перші пам'ятки відкриті в 1870-80-х п.н. культура мальованої кераміки; основні етапи розвитку: ранній, середній, пізній; вважається вершиною розвитку неолітичних землеробських суспільств у Європі.

трипітака, канонічні зібрання текстів буддизму; записана у 80 роках до н. е. санскритом; збереглася частково; окремі частини Т. дійшли до нас у перекладі на китайську та ін. мови Сх. Азії.

триплет → кодон.

триптон → детрит.

триптіон, радіоактивний ізотоп водню з масовим числом 3 (його ядро містить 1 протон і 2 нейтрони); у природі існує в мізерній к-ті.

триптікале → пшенично-житній гібрид.

тритона, хвостаті змєноводні з родини саламандр; 9 видів, спосіб життя нічний, наземно-водний; під час старювання самці мають яскраве забарвлення шкіряного гребеня вздовж спини і хвоста; в Україні гребінчастий т., найбільший – довж. бл. 17 см, охороняється.

трифоріум: 1) у романських і готичних будинках тридільне аркадне вікно або провіт; 2) галерея з ажурних чи силпих арок, розміщених під вікнами, що оперізує гол. наву, трансепт і пресбітерію.

трифельоз, гостре глистяке захворювання людей і тварин, яке виникає після споживання зараженого трихінелама м'яса свиней і диких кабанів; симптоми: набряк обличчя, біль у м'язах; профілактика – санітарно-ветеринарний контроль м'яса перед реалізацією чи споживанням.

трихлоретилен, органічна сполука, токсична рідина; застосовують як розчинник жирів, живиць і смол.

трихомонада, родина паразитичних найпростіших, мають 3-5 вільних джгутиків на передньому кінці та 1 джгутик, що проходить вздовж тіла і зв'язується мембраною з його поверхнею; т. пахова – паразит людини, т. тваринна – паразит тварин.

трихомоноз (трихомоніаз), інфекційна хвороба, що поширюється пер. статевим шляхом, викликається трихомонадою; симптоми: у жінок запалення піхви зі сильними болями, у чоловіків – запалення сечоводу.

Тришн Віктор Миколайович, нар. 1936, укр. співак (баритон); соліст Національної опери України; партії: Ігор (Князь Ігор), Тоніо (Пляцц).

трищетиєник, багато- або однорічна трав'яниста рослина родини злакових; поширена на луках в районах з помірним та полярним кліматом, в Україні – 6 видів; вирощують як кормову культуру.

триангуляційна сітка, сітка трикутників, верхівками яких є точки на місцевості, позначені постійними підземними або наземними знаками (кам'яними таблицями або стовпами, триангуляційними вежами); т. с. служить для визначення географічних координат точок на поверхні Землі.

триас, перший період мезозойської ери; → геохронологія (Т).

Тривандрам (Trivandrum), м. у Індії, на Малабарському узбережжі, адміністративний центр штату Керал; міська агломерація 826 тис. мшк.; гол. у Індії осередок торгівлі перцем, копрою, каучуком; ремесла (вироби із слонової кістки); унів.

Трієр (Trier) Ларс фон, нар. 1957, данський кінорежисер; Елемент злочину, новий напрямок у кінематографі (відома від декорацій, штучного освітлення, комп'ютерного монтажу), Епідемія, Європа, Розсікаючі хвилі, Ююти, Та, що

танцює у темряві.; телесеріал Королівство.

Трієст (Trieste, Triëste), м. на пд. сх. Італії, над Адріатичним м., б. кордону зі Словенією; 231 тис. мшк., італійці, словенці; торговельний порт (пер. привіз нафти), один із гол. европ. транзитних портів; корабельня, нафтопереробний комбінат; нафтопровод до Австрії та Німеччини; морський акваріум; унів.; рим. руїни; кафедральний собор Сан-Джусто (V, VI, IX, XIV ст.), храми (XI-XIX ст.), замок (XV, XVI ст.), палац Маренці (XVI ст.). Рим. колонія Тергесте; з 948 – почергово під владою остроготів, Візантії, лангобардів, франків; з XI ст. – міська комуна; з 1382 – під владою австр. Габсбургів; після I Світової війни приєднаний до Італії, 1954 знову визнаний іт.

Трійця Свята, у християнстві один Бог у трьох особах (Отець, Син, Дух Святий); центр християнського життя й основна таїна віри; Т. С. має одну природу, одну свідомість, одну волю, а прикмети вічності й всемогутності властиві кожній Божій особі; віра у Т. С. є критерієм приналежності до християнства.

тріо: 1) група з 3-х інструменталістів; 2) гурт для такого ансамблю; 3) у формах із 3 частин, пер. тацювальних (менуєт, мурш га скерцо) – середня частина, яка контрастує з крайніми.

Тріполі, м. у Лівані, на узбережжі Середземного м.; 160 тис. мшк.; гол. торговельний порт країни, нафтоочисна промисловість (нафтопровід з Іраку); фортеця хрестоносців (XII, XIV, XVI ст.); вел. мечеть (XII ст.) та ін. пам'ятки ісламської архітектури XIV ст. Вежа Лева (XIV ст.). Старовинне фінікійське місто-держава, у VII ст. завойоване арабами, на поч. XII ст. здобуте хрестоносцями і до 1289 столиця графства Т.; з 1516 у складі Османської імперії.

Тріполі, столиця і гол. порт Лівії (Тріполітанія); міська агломерація 1,3 млн. мшк.; міжнародні ярмарки, риба, олійна, нафтохім., легка промисловість; унів.; музеї; міжнародний аеропорт; пам'ятки рим. періоду, зокр. Триумфальна арка, мечеті (XVII-XIX ст.), замок.

Тріполітанія, історична провінція у Пн.-Зх. Лівії, 285 тис. км²; економічно найрозвинутіша частина країни; гол. м.: Тріполі (столиця), Місрата. У 1-ій полов. I тис. до н.е. на узбережжі фінікійські колонії Сабра, Оеа (Тріполі), Лептіс-Магна (Ляба).

Тріпура, штат у Індії, на кордоні з Бангладеш; 10,5 тис. км², 3 млн. мшк., бен-

гальці, племена тріпурі; адміністративний центр Агаргала; мусонні ліси з гувковим деревом; сільське господарство (рис, джут), лісівництво.

тріска, розповсюджена морська риба, має багато різновидів, що визначаються за розміром – довж. від 35 см (т. балтійська) до 170 см (т. океанська); хижак, тримається косяками; у риболовському промислі – 2 місце після оселедця. 1

тріскові війни 1958-61, 1972-73 та 1975-76, назва конфліктів між Ісландією і Великою Британією та ін. европ. державами; викликані розширенням Ісландією зони монопольного рибальства навколо о-ва (до 200 миль); закінчилися визнанням кроків Ісландії з обумовленням концесій на рибальство.

Трістан та Ізольда, герої знаменитої кельтської легенди, її найдавніші версії (старофр. поеми) походять з XII ст., опрацьовані 1900 Ж. Бедьє.

тріумвірат, у Стародавньому Римі порозуміння між 3 державними мужиками (тріумвірами) з метою здобуття і поділу влади у державі; 1 т. (таємний); 60 до н.е.) – Цезар, Помпей Великий, Красс; 2 т. (офіційний); 43 до н.е.) – Октавіан Август, Марк Антоній, Лепід.

тріумвірат Ярославичів, історіографічна назва співправління в Київській Русі синів Ярослава Мудрого – Ізяслава, Святослава і Всеволода після 1054; розпався 1073 внаслід. конфлікту Святослава і Всеволода з Ізяславом.

Тріумф, у Римі урочистий вступ до столиці полководця-переможця з військом (від Марсового поля до Капітолію); у переносному значенні блискучий успіх, видатна перемога.

тріумфальна арка, монументальна споруда у вигляді окремої 1-3-прогонної аркоподібної брами. 1



Тріска

Тріумфальна арка на площі Ш. де Голля у Парижі



Троїцька надвратна (надбрамна) церква

тріцинуватість, система регулярних тріщин у скелях, яка викликає їхню подільність на брили, багатосторонні штокки, плити.

Тробріана острова, у м. Соломона, входять до складу Папуа-Нової Гвінеї; 440 км², 17 тис. мшк.; вирощування саджанців ямсу на експорт. 1915–18 на Т. о. проводив дослідження Б. Маліновскі.

троїстий союз, політично-військовий союз Німеччини, Австро-Угорщини та Італії 1882; розпався у 1915 після приєднання Італії до Антанти.

Троїцька надвратна церква у комплексі Києво-Печерської лаври, над гол. входом до монастиря; унікальна пам'ятка укр. мистецтва XVIII ст.; перша церква на місці Т. н. ц. 1106-08, після руйнувань 1240 гол. храм монастиря; перебудована у XVIII ст. у стилі бароко; стінопісля, багаті місцевими типажами та реаліями; підлога вистелена фігурними чапунними плитами. 1

Троїцько-Лілійський монастир у Чернігові, відомий центр укр. духовного життя й культури; виник 1069 як печерний Лілійський монастир; 1672 розпочалася побудова Троїцького монастиря, сучасна назва з XVII ст.; у XVII-XVIII ст. відомий осередок літописання; до комплексу Т.-І. м. входять: собор (1719), Шведенська трапезна церква (1695), корпуси келій (кін. XVII ст.), будинок архімандрита (1750), дзвіниці (1775), господарські споруди.

тролейбус, міський електричний колісний транспортний засіб з кузовом як у автобуса та електричним двигуном, що живиться від 2 контактних проводів; в Україні перші т. пущені у Києві (1935) і Харкові (1939), як міжміський транспортний засіб використовується на трасі Сімферополь-Ялта.

тромб, сильний повітряний вихор (смерч), що утворюється у грозових хмарах; сягає від основи хмари до поверхні землі; при пересуванні над водою або чи землею т. засмоктує воду (водяний т.) або пісок і пил (повітряний т.); одне з найбільших руйнівних явищ природи.

тромбон, мідний духовий музичний інструмент (аерофон) з рухомою частиною, яка забезпечує зниження звуку ряду. 1

тромбоцити, виокремлені складові крові ссавців, що є плоскими фрагментами цитоплазми певних клітин кісткового мозку (т.зв. мегакаріоцитів); спричиняють зсідання крові, закупорюють ушкоджені судини; в людини 200–300 тис. в 1 мм³ крові.

тропіани, рухи прикріплених до субстрату рослин і осілих тварин на подразники спрямованої дії; полягають у поверненні або вигинанні тіла в напрямку подразника (позитивний т.), у протилежному напрямку (негативний т.) або підкутом до напрямку дії подразника (плагітропізм); напр., фототропізм, геотропізм, гідротропізм (реакція на воду).

тропіки, 2 паралелі, симетричні відносно екватора: на широті +23°27' (північний) – т. Рака і -23°27' (південний) – т. Козерога; між ними можна спостерігати із Землі Сонце у зеніті. 1

тропосфера, шар → атмосфери Землі. **Тростянець**, м., райцентр Сумської обл., на р. Бориллі (притока Ворскли, басейн Дніпра); 27 тис. мшк.; підприємства машинобудівної, деревообробної, харчової промисловості (відомо кондитерська фабрика шоколаду *Корона*); центр селекції та насінництва цукрових буряків; Благовіщенська церква (1750). Вознесенська церква (XIX); палац кн. Голіциних з лісопарком, дендрарієм, романтичним *Протаманіф* (XVIII-XIX ст.). Заснований 1660 переселенцями-селянами та козаками з Правобережної України, до 1765 у складі Охтирського полку, пізніше у Слобідсько-Укр. та Харківській губернії.

Тростянецький дендрологічний заповідник НАНУ, ландшафтний парк, пам'ятка садово-паркової архітектури у селищі Тростянець Ічнянського району Чернігівської обл. на р. Тростянець (басейн Дніпра): площа 205 га; заснований 1834 І.М. Скоропадським; 520 видів дерев і чагарників, 250 декоративних видів квітів, у арборетумі 1700 видів.

тротал (ТНТ, 2,4,6-тринітротолуол), сильний вибуховий матеріал; досить стійка до тертя і ударів речовина; застосову-

ють у снарядах, авіаційних бомбах, мінах; у тоннах ТНТ прийнято виражає потужність сильних вибухів (напр., ядерних): 1 мт ТНТ = бл. 4 · 10¹⁵ Дж.

Тротта (Trotta) Маргарете фон, нар. 1942, нім. актриса, сценарист, кінорежисер; фільми: *Зневажена честь Катарини Блюм*, *Друге пробудження Крісти Клагес*, *Троянда Люксембурґ*, *Обіцянка*.

Троцький Лев Давидович (пс. Л.Д. Бронштейна); 1879–1940, діяч та ідеолог рос. і міжнародного комуністичного руху; 1902–05 в еміграції; один з організаторів революції 1905–07; відіграв велику роль у більшовицькому збройному перевороті та громадянській війні; 1917–18 народний комісар закордонних справ в уряді Леніна, потім народний комісар військових і морських сил; організатор Червоної армії, особисто керував її діями проти Укр. держави; ідеолог троцькізму і претендент на владу в партії вступив у конфлікт зі Сталіном; 1927 виключений з партії; 1929 висланий з СРСР; 1938 організатор ІV Інтернаціоналу; вбитий у Мексиці агентом рад. розвідки: *Зраджена революція. Що таке СРСР і куди він йде?*

троцькізм, комплекс поглядів Л.Д. Троцького та його послідовників, що догнали діють пер. в зх. країнах; один з різновидів комунізму; в 20-х ХХ ст. провадив дискусії про тактику більшовицької партії та світового комуністичного руху; елементи т.: теорія перманентної революції; заперечення сталінської теорії про можливість побудови соціалізму в одній країні (теза, що умовою становлення соціалізму є світова революція). Інтерпретація основ демократичного централізму в комуністичних партіях, яка допускає дискусії та фракційну діяльність, критика СРСР як дегенерації держави робітничого класу і комуністичної партії, яка втрачає характер робітничої.

Троя (Ліон), згідно з гр. традицією, у старовину багате містоу Трояді, на пн.-зх. узбережжі Малої Азії, завойоване і пограбоване ахеями, умічене в *Іліаді* Гомером; місцезнаходження Т. визначено нім. археологом Г. Шліманном (1871) на пагорбі Гісарлик (Туреччина); знято 9 культурних шарів; 7-ий шар ототожнюють з Т. Гомера, спаленою на поч. XII ст. до н.е. К

троляк, пол. народний танець, який танцюють 3 особи; частини: повільна – музичний розмір 3/4, швидка – музичний розмір 2/4.



Троянда Багатоковіткова троянда садова



Шипшина (дика троянда) Кущ, квітка і плід

троянда, колючий кущ або витка рослина пн. півкулі родини розових; листки складні, плоди ягодоподібні, з великим вмістом вітаміну С; багато видів і сортів культивують як декоративні рослини; ефіроолійна (квіткові пелюстки) і лікарська (шипишина) рослина; в Україні бл. 20 видів (напр. т. фестивального). 1

Троянська війна, війна ахеїців, очолюваних мікенським царем Агамемноном, проти Трої (Ліону) на поч. XII ст. до н.е.; описана у поемах Гомера *Iliada* та *Odyssey*, *Eneidi* Вергілія, ін. античних джерелах; приводом для війни стало викрадення Парісом Єлени (дружини Менелая); 100-тисячна гр. армія бл. 10 років тримала місто в облозі, врешті взяла його штурмом, удавшись до хитрощів (Троянський кінь); Троя була зруйнована, а населення винищене; історичність міфічних повідомлень підтверджена напр. XIX ст. розкопками нім. археолога Г. Шліманна. 1

троянський кінь, в гр. міфології величезний дерев'яний кінь, збудований ахеїцями за порадою Одиссея і підступним чином доставлений до Трої; сховані всередині ахеїць вночі відчинили ворота міста. 1

труба, духовий мідний мундштуковий музичний інструмент (аерофон) із вен-

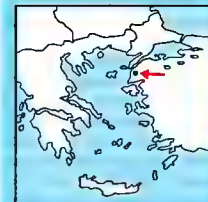

Троя



Троянський кінь

Троянська війна

Мов перелітні зграї крилатих птахів незліченних, Диких гусей, журавлів чи лебедів ключ довгошійх В небі асійським, обабіч Каїстрових течій струмистих, Гоняться взад і вперед, на крилах красуючись легких, З криком сідають на землю, і гоминоном повняються луки,— Від кораблів і наметів своїх племена незліченні Ринули так у долину Скамандру. Аж ступоніла Страшно земля під ногами людей і під кіньми копитом. На скамандрійських нарешті спинилося луках квітучих Безліч їх, мов листя і квіти, як час ім надійде...

Гомер *Iliada*, II, 459–468; переклад Бориса Тена.

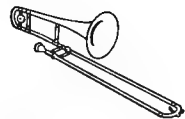

Тромбон



Тропіки Тропіки Рака і Козерога обмежують тропічну область

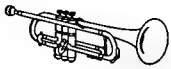

Труба

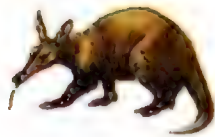

Трубкозуб



Трутовики

тилями, в діапазоні е-с3; виготовляють у кількох видах, використовують пер. як транспонуючий інструмент у ладі В або Es. I

трубадури, придворні провансальські поети, одночасно композитори та співаки XI-XIII ст.; у Пн. Франції їх називали труверами.

трубка телевізійна передавальна, електронна лампа (електронно-променева) для перетворення зображення на послідовність електричних сигналів; гол. частина телекамери.

трубкаозуб, афр. савець, уціплений представник чисельної колісї групи тварин; довж. тіла 1-1,6 м, хвоста бл. 60 см; морда видовжена, ноги пристосовані до розгрибання землі; живиться термітами та мурашками; нічний спосіб життя; водиться у степах і напівпустелях. I

трубочник, малоощетинкові черви: живуть у ґрунті; компонент корму акваріумних риб.

трувери → трубадури.

Трудовий Конгрес України (Всеукраїнський Трудовий Конгрес, Конгрес Трудового Народу України), найвищий тимчасовий законодавчий орган УНР періоду правління Директорії, засідав у Києві 23-28 I 1919 з метою визначення форми влади в Україні після повалення влади П. Скоропадського; в засіданнях взяло участь бл. 450 делегатів від Київщини, Поділля, Харківщини, Херсонщини, Волині, Чернігівщини, Полтавщини, Катеринославщини, Таврії, Холмщини, Підляшшя, Поліської округи, ЗУНР; від професійних організацій: Всеукр. залізничного з'їзду; Всеукр. поштового з'їзду; колегіальна президія: Д. Одрин, С. Вітик, Т. Старух; затвердив Акт злуки ЗУНР з УНР, прийняв резолюцію підтримки Директорії (Закон про тимчасову владу в УНР), Універсал До укр. народу, ноту До народів світу, відозву до армії УНР; для підготовки законопроектів утворив 6 комісій, які навесні-влітку 1919 засідали у Вінниці, Рівному, Кам'янці-Подільському.

Трумев (Truman) Гаррі, 1884-1972, амер. політик, 1945 віце-президент, 1945-53 президент; 1945 прийняв рішення про застосування атомної бомби проти Японії; започаткував політику стримування комунізму (доктрина Т., участь США у корейській війні 1950-53); підтримав план Маршалла; 1951 мирний договір з Японією.

Трумєна доктрина (Truman Doctrine), програма закордонної політики США,

сформульована 1947 президентом Г. Труменом щодо Греції і Туреччини; вияв політики стримування.

Трускавець, м. обл. підпорядкування Львівської обл., у передгір'ях Укр. Карпат, на р. Воротиці (притока Тисьмениці, басейн Дністра); 33 тис. мешк.; з 1827 бальнеологічний курорт (мінеральна вода *Нафтуся*, озокерит), 18 санаторіїв, в т.ч. дитячий, 16 пансіонатів, 2 бювети мінеральних вод, Музей історії курорту, планетарій. Парк - пам'ятка садово-паркового мистецтва. Народні художні промисли (різьблення по дереву). Перша згадка 1462.

трутєнь, самець медоносної бджоли.

трутовики, побутова назва трутовикових грибів.

трутовикові гриби, гриби класу базидіоміцетів; побутова назва - трутовики; плодове тіло дерев'янисте, різноманітної форми (консольна, копитоподібна); можуть завдавати значної шкоди деревостану і знижувати промислову цінність деревини. I

Трутовський Костянтин Олександрович, 1826-93, рос. та укр. маляр і графік, чл. Петербурзької АМ; жанрові твори (*Кольдики на Україні*), ілюстрації до повістей Марка Вовчка, поем Т. Шевченка.

Трухильйо (Trujillo), м. у Перу, на узбережній низовині; 513 тис. мешк.; харчова, текстильна, чинбарська промисловість; торговельний і туристичний центр; транспортний вузол; унів., музей; численні храми і монастирі XVI-XVIII ст., кафедральний собор XVII ст., будівлі XVII-XIX ст.

Трухильйо (Trujillo), штат у Венесуелі, над оз. Маракайбо; 7,4 тис. км², 520 тис. мешк.; столиця Т.; низовинно-гористий; вирощування кави, пшениці; тваринництво; експлуатація лісів; харчова промисловість.

Труш Іван, 1869-1941, укр. маляр, мистецький критик і громадський діяч; представник імпресіонізму; працював у Львові; мандрував Україною, Італією, Єгиптом, Палестиною; пейзажі (*Дніпро*), портрети (П. Франка, М. Лисенка), побутовий жанр (*Трембітар*); ініціатор першої всеукр. художньої виставки у Львові (1905), співзасновник низки укр. мистецьких організацій та журналів, статті (*Про мистецтво і літературу*).

троїзм, безсумнівна, очевидна істина, занадто відома, щоб її проголошувати.

трофель, істинний гриб класу аскоміцетів; плодове тіло підземне, бульбоподібне, темно-коричневого забарвлення;

росте в лісах тепліших районів зони помірного клімату; д. рідкісний гриб. I

Трюффо (Truffaut) Франсуа, 1932-84, фр. кінорежисер і сценарист; один із творців фр. нової хвилі; психологічні драми (*Чотириста ударів*, *Нижня шкіра*, *Американська ніч*, *Історія Аделі Г.*, *Зелена кімната*).

Трясила → Федорович Тарас.

Туамасіна (Tuamasiua), до 1979 Таматава), м. і гол. порт Мадагаскару, б. Індійського ок.; 145 тис. мешк.; харчова, нафтопереробна промисловість; унів.

туатара - гатерія

туба, мідний духовий музичний інструмент (аерофон) із вентилями, найнижчий за звучанням; басова або контрабасова видозміна саксофона. I

туберкульоз, інфекційна хвороба, що виникає внасл. зараження паличками Коха, перебіг затяжний, з утворенням вогнищ специфічного запалення; найчастіше виникає в легенях, може викликати заворування кишківника, кістково-суглобової системи, шкіри та ін.; запобіжні заходи: щеплення БЦДЖ; т. тварин, хвороба спричинена паличкою бичачого або людського т.

тубероза, багаторічна трав'яниста рослина родини амарилісових, походить із Мексики, ефіроолійна та декоративна рослина; квіти великі, восково-білі, лійкоподібної форми, д. запашні.

Тубкаль, найвища вершина гір Високий Атлас, в Африці, вис. 4165 м; здобута 1923.

Тува (Республіка Тува, Тива), у Росії, в горах Пд. Сибіру; 170,3 тис. км², 306 тис. мешк.; столиця Кизил; тувинці 64%, росіяни 32%, ін.; міське населення 47%. Видобток азбесту, кам'яного вугілля, кобальту; деревообробна, легка, харчова промисловість; тваринництво (худоба, вівці), мисливство; вирощування зернових і кормових трав; судноплавство по Єнісею.

Тувалу (Tuvalu), держава в Океанії, в Полінезії; до складу Т. входять 5 атолів і 6 коралових о-вів; часті сильні циклоні; нестача питної води; столиця на атолі Фунафуті. Корінне населення, гол. професанти; вирощування кокосової пальми, динного дерева, бананів; плетіння, виготовлення наміста з мушель; продаж поштових марок. **Історія**. Лагунні о-ви (Елліс) заселені з XIV ст. полінезійцями; в XVI ст. відкриті іспанцями; від 1892 під брит. протекторатом,

1916-76 в межах брит. колонії о-ви Гілберта і Лагунні (Елліс); 1976-78 - самоуправна брит. колонія, від 1978 - незалежна держава Т., чл. Брит. Співдружності. К

Тувім (Tuwim) Юліан, 1894-1953, пол. поет; співзасновник групи *Скамандр*; у ліриці - вітальна спонтанність (*Чишаня на Боа*; *Сократ, який танцює*), романтичність до національних та романтичних традицій (*Чорноліся*, *Цианська біблія*, *Палаюча сутність*); поеми: сатирична (*Бал в опері*), лірично-епічна *Польські квітці*; вірші для дітей (*Локомотив*); переклади віршів М. Рильського.

Туган-Барановський Михайло Іванович, 1865-1919, укр. і рос. економіст, історик, чл. ВУАН з 1918; працював у Петербурзькому унів.; представник т.зв. легального марксизму, на поч. XX ст. виступив з ревізією марксистської теорії; з 1905 чл. партії конституційних демократів; з 1913 проф. Петербурзького політехнічного інституту; 1917-18 міністр фінансів УНР; один з ініціаторів створення ВУАН (1918), гол. її відділу соціальних наук; *Русская фабрика в прошлом и настоящем*, *Теоретические основы марксизма*, *Основы политической экономии*.

Тутєла, каскад водоспадів на р. Тутєла в ПАР, загальною вис. бл. 950 м - найвищий в Африці, один із найвищих у світі.

Тудорів стиль, стиль періоду занепаду англ. готики кін. XV та I-ї полов. XVI ст.; у конструкції та декорі використані низької прямокутної арки, зв. аркою Тудорів, а також особливих декоративних мотивів, напр., т.зв. лист Тудорів.

Туз, солоне озеро в Центр. Туреччині; змінна поверхня 1600-2500 км²; влітку пересихає.

туяки, птахи ряду дятлів, з потужним дзьобом (часом дорівнює довжині тіла), сплюсним з боків; заселяє тропічні ліси Пд. Америки; 37 видів; гнізда у дуплах. I

тукулерів держава, афр. теократична держава, заснована Умаром ель-Гаджем у 40-х XIX ст. в басейні Сенегалу; вела т.зв. священні війни (джига) із сусідами, завоювавши, зокр., держави Бамбара; розпалася після смерті засновника (1864).

Тукуман (San Miguel de Tucumán), м. у Аргентині, б. підняжя Анд; адміністративний центр провінції Тукуман; 622 тис. мешк.; гол. у країні осередок торгівлі цукровою тростиною; цукроварна, спиртова промисловість; транспортний вузол; 2 унів.

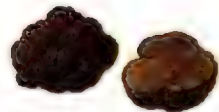

Трофель



Туба

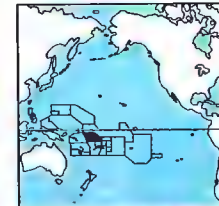

Тувалу

23,9 км²
11 тис. мешк. (2001)
458 мешк. на км²
Столиця: Ваяку
Державна мова: англ.
Грошова одиниця:
австрал. долар



Туکان токо

Тулій
атомна маса 168,934;
густина 9,32 г/см³;
темп. пл. 1545°C;
темп. кип. 1727°C

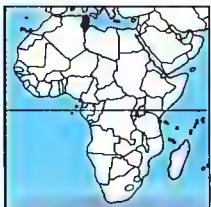

Туніс
164,2 тис. км²
9,7 млн. мешк. (2001)
62 мешк. на км²
Столиця: Туніс
Державна мова: араб.
(в ужитку англ.)
Грошова одиниця:
туніський динар



Тунець

Тула, обл. центр у європ. частині Росії, порт над р. Ула (притока Оки); 535 тис. мешк.; залізничний вузол; машинобудівна, металообробна (відомі самовари та мисливська зброя), металургійна, хім., легка, музичних інструментів промисловість; 4 вузи (2 унів.), музеї, кремль XVI ст. із собором XVIII ст., Оружейний двір (Зброярня, XVIII, XIX ст.), барокові церкви XVII-XVIII ст., будинки XVIII, XIX ст. Згадки про Т. від XII ст.; всевітньо відомий центр в-ва самоварів.

тулій, Тm, хім. елемент з атомним числом 69; сріблясто-білий, хім. активний метал; у природі трапляється рідко; т. застосовують як компонент феромагнітної кераміки та опто- і мікроелектронних матеріалів; відкритий 1879 Клівом Т.

Тулон (Toulon), м. у Франції, у Провансі, на узбережжі Середземного м.; міська агломерація 438 тис. мешк.; воєнний порт із найбільшим арсеналом країни; торговельний та пасажирський порт; корабельня; вузи (унів.); музеї, храми: романо-готичні Сен-Мари-Мажор і Сен-Франсуа де Поль (XVIII ст.), арсенал, форти (XVII ст.), гр. колонія Телоніон, рим. військовий порт, у середньовіччі у складі Провансу; зростання значення у XIX ст., пов'язане із завоюванням Алжиру; 1942 французи затопили підпорядкований урядові Віші військовий флот, щоб його не захопили німці.

Тулуб Зінаїда Павлівна, 1890-1964; укр. письменниця; перекладач художніх творів з фр. та укр. на рос. мову; перші віршовані твори рос. мовою; з 1911 друкувалася в журналах Москви, Петербурга; історичні романи *Людолови*, *В степу безкраїм* за *Уралом* із аллюзіями до сталінських репресій, яких зазнала сама.

Тулуза (Toulouse), м. на пд. зх. Франції, на березі р. Гаронна; адміністративний центр департаменту Міді-Пірене; міська агломерація 608 тис. мешк.; гол. осередок авіаційної та космічної промисловості Франції (будівництво військових, пасажирських літаків, вертольотів, ракет); 3 унів.; вища авіашкола, центр авіакоосмічних досліджень; музеї; найбільший у Франції романський храм для прочан св. Серніна (XI-XII ст.), кафедральний собор Сен-Етьєн (XIII-XV ст.). Кельтська Толоса, після завоювання римлянами у складі Нарбонської Галлії; від VI ст. у державі франків, столиця Аквітанії, з IX ст. графства Т., центр культури (провансальська література), спустошений під час хресто-

вих походів проти альбігойців, 1271 приєднана до фр. Корони; XV-XVI ст. новий розквіт, припинений внаслідок релігійних воєн; у XIX ст. значення Т. зростає.

Тулуз-Лотрек (Toulouse-Lautrec) Анрі де (пс. А. де Тулуз-Лотрека-Монфа [Toulouse-Lautrec-Monfa]), 1864-1901, фр. мляр і графік; представник постімпресіонізму; сцени з життя Парижа, ков'ярні, кабаре (*Бал у Мулен-де-ла-Галеті*), портрети, плакати.

Тулусідд, бл. 1532-1623, індійський поет, писав мовою хінді; автор ліричних творів, присвячених гол. чином Рамі-Вішну; *Рамаяна* у версії Т. – *Рамчарітманас* – священна книга вішнуїтів.

Тулъчинь, м. у Вінницькій обл., райцентр, на березі р. Сільниці (басейн Пд. Бугу); 17 тис. мешк.; підприємства взуттєвої, швейної, меблевої, харчової промисловості; старий палац (1757, найкращий зразок класицизму в Україні, архітектор Лякруа, за часів рад. влади сильно зруйнований), малий палац (1782), Успенська церква із дзвіницею (XVIII-XIX ст.); перша згадка 1607 п. н. Нестервар, як фортеця Калиновських, з 1649 сотенне містечко Брацлавського полку, 1672-98 під тур. окупацією, 1698-1793 у складі Речі Посполитої (1787 магдебурзьке право, 1792 резиденція Тарговицької конфедерації), з 1793 у складі Подільської губернії Рос. імперії; 1818 створено Тулъчинську управу Союзу *благоденства*, з 1823 керівний центр Пд. товариства декабристів; під час Укр. революції килькаразово опанований Армією УНР.

туман, скупчення завислих у повітрі біля поверхні землі д. малих (діаметром менше 100 мкм) крапель води, при низькій темп. – кристаликів льоду; погіршує видимість до 1 км і менше.

туманності, хмари міжзоряного газу і пилу або д. розріджені оболонки зірок.

тундра, безліса класифікаційна сукупність рослин, складається пер. з лишайників, мохів та нечисленних трав; арктичні простори Євроазії і Пн. Америка, поміж тайгою і льодовими пустелями. **К туфель**, підземна або підводна шляхова (для прокладання автомобільного чи залізничного шляху, пішоходного переходу) або гідротехнічна (водонагальна) споруда; залежно від типу ґрунту т. будують шахтним способом (в скелястих ґрунтах), кар'єрним (неглибокі т.) і т.зв. щитовим (з використанням спеціальних щитів – плібок т. в середньо- і малошляхних ґрунтах). Т

тунець, морська риба, живе пер. у тропічних водах Атлантичного, Тихого ок. та прилеглих морях; довж. бл. 4 м, маса бл. 700 кг; ходить косяком; велике господарське значення. 1 (с. 1242)

туніка, шерстяний одяг з короткими або довгими рукавами й поясом; носили чоловіки й жінки в стародавньому Римі. 1

Туніс (Tūnis, Туніська Республіка), держава у Пн. Африці, на узбережжі Середземного м. у пн. частині пасама Тель-Атласу та Сахарського Атласу, розділені долиною Ваді Меджерда, у центр. – за пд. частиною з Великим Шоттом (до 23 м н.р.м.); пд.-зх. частина на території Сахари (Вел. Сх. Ерг); у центральній частині налівапустелі, порослі білою ковилою, у горах ліси коркового дуба. Араби 98%, бербері; державна релігія іслам; міське населення 54%; гол. м.: Туніс (столиця), Кайруан, Бізерта, Сфакс, Сус. Аграрна країна із зростаючим промисловим сектором; вирощування зернових (пшениця, ячмінь), цитрусових, винограду, овочів (помідори), цукрових буряків; плантації оливок та фінікової пальми; розведення кіз, овець, худоби, верблюдів; рибальство (тунець, форель, сардини); видобуток нафти, природного газу, фосфоритів; харчова (олійна), легка (текстильна, швейна), хім. (суперфосфат, нафтохімія), металургійна (чорна металургія) промисловість; ремесла (ткацтво, інкрустація меблів); розвинений туризм (руїни Карфагена, оаза Таузар); найбільший портовий комплекс Туніс-Гальк-ель-Ваді, нафтові порти Ес-Сухайра (нафтопродукти з Алжиру) та Кабіс; авіаційний транспорт. **Історія**. Заселений берберськими племенами, з XII ст. до н.е. фінікійські колонії, пізніше Карфагенська держава, завойована Римом; у VII ст. н.е. завойований арабами, ісламізація та арабська колонізація; у XVI ст. приєднаний до Османської імперії – влада бейів, фактично незалежних від султана, центр протеста; з 1881 фр. протекторат; на поч. XX ст. розвиток націоналістичного руху (партія Дустур, з 1934 ліберальна Нео-Дустур); 1956 здобуто незалежність, з 1957 республіка, якою правила партія Нео-Дустур (від 1988 Демократично-Конституційні Збори). 1956-87 президент Х. Бургіба, з 1975 довічний президент Т., однак 1987 новим президентом країни став віце-президент Зін аль-Абідін бен-Алі. К (с. 1242)

Туніс, столиця (з 1956) Тунісу, на узбережжі Туніської зат.; 674 тис. мешк.



(міська агломерація 2,3 млн.); центр ісламської культури; міжнародний аграрок; металургійна, хім., електротехнічна промисловість, ремесла; туристичний центр (на узбережжі руїни Карфагена), унів., консерваторія; 2 міжнародні аеропорти; касба (IX, XIII-XVI ст.) з мечеттю XIII ст.; медина із старою житловою та торговельною забудовою і численними мінаретами (VIII-XVII ст.), медресе XVII-XVIII ст., палаци XVII-XIX ст.; палацовий комплекс Бардо (XVIII-XIX ст., музейний комплекс).

Тупак Амару I (Tupac Amaru I), бл. 1544-72, останній володар інків після їх підкорення іспанцями; правив у Вількабамбі, куди втік його батько, Манко Інка, після невдалої спроби реконквісти;

Тундра



Туніка

Найдовші гірські тунелі

Дайшимцу	Японія	22,2 км
Сімплонський II	Швейцарія – Італія	19,8 км
Сімплонський I	Швейцарія – Італія	19,7 км
Апеннінський	Італія	18,5 км
Сен-Готар II	Швейцарія – Італія	16,3 км
Сен-Готар I	Швейцарія	15,0 км
Лотшберг	Швейцарія	14,5 км
Мон-Сені	Італія – Франція	13,6 км
Тунель Каскадних гір	США	12,5 км
Монблан	Італія – Франція	11,6 км
Арльберг	Австрія	10,2 км

Найдовші підводні тунелі

Сейкан	Хонсю – Хоккайдо, Японія	54,0 км
Євротунель	під прот. Па-де-Кале	50,5 км
Гудзона	Нью-Йорк, США	19,9 км
Канмон	Хонсю – Кюсю, Японія	9,7 км
Севем	Велика Британія	7,3 км
Гатіко	Італія	3,5 км
Мерсі	Велика Британія	3,2 км

страчений після здобуття Вілхамбамбі ісл. віце-королем Ф. де Толедо.

Турак Амару II (пс. Хозе Габріеля Кондорканкі-і-Ноґера), 1741-81, вождь антисп. повстання індіанців 1780-82 у віце-кор. Перу; прагнучи відродити незалежну індіанську державу зі спадковим монархом (інко), прибрав ім'я останнього володаря інків, нащадком якого вважався; спійманий іспанцями та страчений.

тупамарос, лівацький міський партизанський рух в Уругваї, діяв пер. у 60-ті ХХ ст.; 1985 перетворився на політичну партію; у ХІХ ст. в Лат. Америці назва народних розбійників.

тутик, птах із родини чистикових, живе колоніями у прибережних пн. районах Атлантичного і частково Пн. Льодовитого ок.; довж. бл. 35 см; великий дзьоб майже трикутної форми, забарвлений у червоні та сині смуги; гніздиться у норах. I

Тутолев Андрій Миколайович, 1888-1972, рос. авіаконструктор, ген.-плк., чл. АН СРСР; під керівництвом Т. створено понад 100 типів військових та цивільних літаків, зокр. бомбардувальник Ту-2, реактивні пасажирські Ту-104, Ту-124 та надзвуковий Ту-144.

Туталта Данило Савич (Димитрій Ростовський), 1651-1709, укр. та рос. письменник, св. Православної Церкви; родом з Київщини, з козаків; 1668 висвятився під іменем Димитрій; з 1679 ігумен монастирів в Україні; з 1702 митрополит Ростовський; прихильник реформ Петра I щодо європеїзації Росії, водночас однодумець І. Мазепи у справі унезалежнення України; засновник загальноосвітньої школи у Ростові; автор 4-томної збірки житій святих *Четьї-Минї*.

тур, вимерлий ссавець, предок сучасної домашньої худоби, заселяв ліси Європи; вис. у холці бл. 1,9 м. I

Тур (Tours), м. у Центр. Франції, у департаменті Сентр над Луарою; міська агломерація 272 тис. мешк.; промисловий центр (машинобудівна, гумова), осередок туризму і торгівлі вином; вузи (унів.), музеї; руїни галлороманських будівель, кафедральний собор Сан-Жетьєн (XIII-XVI ст.), середньовічні храми; палаци XV-XVIII ст. Кельтське місто, рим. Кесародунум; один із перших центрів християнства у Галлії, з IV ст. єпископство (св. Мартин, Григорій з Т.); від VI ст. у державі франків; столиця Туренії. XIV-XV ст. резиденція фр. королів. У XVI ст. осередок гутенотів. 1870

резиденція фр. уряду під час фр.-прусської війни.

Туранська низовина, в Казахстані, Узбекистані й Туркменістані; бл. 3 млн. км²; пустелі Каракуми і Кизилкум; западини (найглибша Карагіє, 132 м н.р.м.); у напрямі Аральського м. течуть Амудар'я і Сирдар'я; розведення каракульських овець; видобування нафти і природного газу; вирощування бавовни (штучне зрошення).

турбіна, силовий агрегат, що перетворює енергію робочого тіла, напр., пари (парова т.), води (гідротурбіна), газу (газова т.), в обертovu енергію ротора, на якому закріплені лопаті; робоче тіло подається через скеровуючу систему і тисне на лопаті; частина т., що містить скеровуючу систему та лопаті, називається ступінню; т. бувають активними та реактивними, одноступінчастими чи багоступінчастими.

турбіна гідравлічна, водяний роторний двигун, що перетворює механічну енергію води у роботу за допомогою колеса з лопатями; до т. належать турбіни Дерлаза, Френсіса, Пелтона, Каплана; т. звичай використовують у гідроелектростанціях для приводу електродвигунів, часом – у малих тарбаках. I

турбіна теплова, турбіна, робочим тілом якої є пара (парова т.) або газ (напр., продукти згоряння); т. завжди є елементом системи обладнання; парова турбіна – теплової електростанції, газова – газотурбінного двигуна; до парових т. належать турбіни Лавалля, Парсона, Лунгстрема, Кертіса; перші т. т.бл. збудовані наприкінці ХІХ ст.

турбоагрегат, система, об'єднана спільним валом, яка складається з турбіни та робочої машини, напр., насоса (турбо-насос), компресора (турбокомпресор), електродвигуна (турбогенератор).

Тургенєв Іван Сергійович, 1818-83, рос. письменник; майстер психологічного аналізу; реалістичні соціально-побутові романи (*Дворянське гніздо*, *Батьки і діти*, *Дим. Напередодні*), блискучі романи про кохання (*Ася*, *Перше кохання*, *Весінні води*), цикли оповідань (*Нотатки мисливця*), драми (*Місяць на селі*), ліричні мініатюри, поезія у прозі. Приятельовав із Т. Шевченком і Марко Вовчок, сприяв публікації їхніх творів; *Споминки про Шевченка*.

тургор, стан напруження оболонок клітини, спричинений її наповненням і тиском протопласта на оболонку.

Тургау (Thurgau), кантон у Пн.-Сх. Швейцарії, на Швейцарському нагір'ї, на

узбережжі Боденського оз.; 991 км², 217 тис. мешк.; адміністративний центр Фрауенфельд; офіційна мова нім.; машинобудівна, харчова промисловість, вирощування овочів, винограду; розведення худоби.

Турень, історична обл. у Центр.-Зх. Франції; графство у державі франків; з 1044 в Анжу, коліска династії англ. Плантагенетів і центр їхніх фр. володінь; з 1259 власність фр. Корони; у XV і XVI ст. місцеперебування королівського двору і аристократії, з того періоду походять відомі замки над Луарою, зокр. Ланже, Ле Плессі-Бурре, Азе-Ле-Рідо, Війяндірі, Амбуаз, Шенонсо, Блуа, Шомон, Шамбор і Валансе.

турецька мова, належить до тюркських мов; державна мова в Туреччині; писемність з часів середньовіччя (на основі араб. графіки); сучасна літературна мова сформувалася на основі діалектів Стамбула й Анкари; з 1928 лат. алфавіт.

Турецькі протоки (Чорноморські прот.), сполучення Чорного м. із Середземним через Босфор, Мармурове м. і прот. Дарданелли; стратегічний морський шлях (бл. 330 км); конвенція 1935 в Монте визнала спеціальні права чорноморських держав щодо Т. прот.

Туреччина (Türkiye, Турецька Республіка), держава в Азії та Європі, на узбережжі Середземного, Егейського та Чорного м.; аз. частина Т. (95% території) включає Малу Азію та частину Вірменського нагір'я, європ. – частину Балканського півостр.; європ. та аз. частини розділяють прот. Босфор і Дарданелли та Мармурове м. Поверхня височина і гори; численні тектонічні долини та згаслі вулкани (Арарат, 5122 м); катастрофічні землетруси; клімат субтропічний, на узбережжі середземноморський, у глибині суходолу континентальний сухий; гол. р.: Євфрат, Тигр, Кизил-Ірмак; оз. Туз, Ван; хачі макі (на зх.), трав'яні й полинові степи, в горах ліси. Турки (86% населення), курди (11%), вірмені, араби; мусульмани; у містах 61% населення, гол. м.: Стамбул, Анкара, Ізмір, Адана. Бурса. Основою економіки є промисловість та сфера послуг; значення сільського господарства зменшується; видобуток металевих руд (залізо, хром, мідь), кам'яного вугілля, нафти; текстильна, швейна, харчова, металургійна, транспортна промисловість; поширені ремесла: біжутерія, килими, вироби зі шкіри, кераміка; вирощування зернових, бавовни, цукрового буряка,

винограду; розведення овець і кіз; вел. приплив туристів з-за кордону; численні морські пляжі, пам'ятки античної (Троя, Ефес, Мілет, Пергам) та ісламської культури. *Історія*. У 2-й полов. ХІ ст. частина території сучасної Т. завоювана турками-сельджуками, які утворили Конійський султанат (столиця Конья); у XIV ст. у Пн.-Зх. Анатолії виникла Османська держава, яка шляхом завоювань розрослася у багатонаціональну імперію під правлінням династії Османів (1453 здобутий Константинополь, відтоді столиця Туреччини п.н. Стамбул); за Сулеймана Кануні у XVI ст. вершина територіальної та цивілізаційної експансії, пізніше поступовий занепад. У XV-XVIII ст. тривали війни та напади на укр. землі, українці-мусульмани відіграли значну роль у Османській імперії (в т.ч. як імператори). У 1908 молодотурецька революція; у I Світовій війні на боці держав Тройського союзу (на поч. геноцид вірменів), після неї розподіл Т. між державами-переможцями, здобуття незалежності рядом колишніх національних територій; тур. національний рух під проводом К. Ататюрка; греко-тур. війна 1919-20; 1922 ліквідація халіфату, з 1923 республіка, першим президентом якої був К. Ататюрк, здійснені програми реформ, покликаних модернізувати державу. У II Світовій війні формально нейтральна (насправді допомагала Німеччині); з 1952 чл. НАТО, 1955 – Багдадського пакту (пізніше СЕНТО); з 1964 асоційована з ЄЕС держава; 1974 збринна інтервенція, а пізніше окупація пн. частини о-ва Кіпр, заострення стосунків із Грецією; 1960 і 1980 військові перевороти, 1983-84 відновлення парламентського правління й діяльності політичних партій; 1991 на боці держав-союзниць антиіракської коаліції. У Т. кількадесят років триває партизанська війна курдів, які борються за визнання своєї національної тотожності (уряд вважає курдів гірськими турками); 1989-93 президент Т. Озал. З 1993 президент С. Демірель. Лідер *Партії вірного шляху* Тансу Чиллер, перша в історії Т. жінка прем'єр-міністр. 1995 на виборах перемогла *Партія добробуту*, очолювана ісламістом Н. Ербаканом, який став першим в історії нової Т. проісламістським прем'єр-міністром. 1997 Рада національної безпеки, в якій переважають військові, обмежила владу Ербакана. З 1999 прем'єр-міністр Бюлент



Тутик іпатка

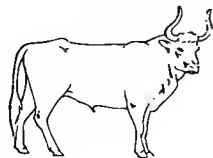

Тур

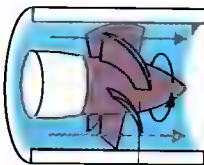

Лопаті турбіни

Гідравлічна турбіна Каплана
Лопаті турбіни є поворотними, завдяки чому можна підтримувати постійне число обертів; це важливо, коли турбіна з'єднана з генератором змінного струму

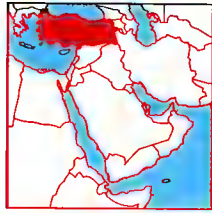

Туреччина
779,5 тис. км²
66,4 млн. мшк. (2001)
85 мшк. на км²
Столиця: Анкара
Державна мова: тур.
Грошова одиниця:
турецька ліра

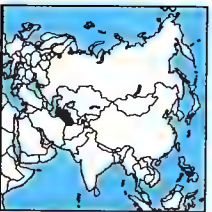

Туркменістан
488,0 тис. км²
4,6 млн. мшк. (2001)
9 мшк. на км²
Столиця: Ашгабат
Державна мова:
туркменська
Грошова одиниця: манат

Інджевіт: 3 2000 президент Ахмет Недждет Сезер. 2002 прем'єр-міністр погодився на дострокові вибори. К

туризм, форма активного відпочинку поза місцем постійного проживання з пізнавальними цілями, містить елементи спорту.

Турин (Torino, Торіно), м. в Італії, у передгір'ї Зх. Альп над р. По, адміністративний центр обл. П'ємонт; 962 тис. мшк., з передмістями 2,3 млн. мшк.; другий після Мілана промисловий центр країни; в-во автомобілів, тракторів, вагонів на заводах концерну *Фіат*; транспортний вузол на шляху сполучення з Францією та Швейцарією; вузи (унів.); музеї; готичний храм Сан-Доменіко (XIV ст.), ренесансний кафедральний собор (XV-XVII ст.), барокові храми (у т.ч. Сан-Лоренцо, 1634) та палаци (у т.ч. Палаццо Кариньяно (1679) і Палаццо Реале (теп. музей); 6. Т. собор та монастир Суперга (XVIII ст.). Рим. табір Августа Тавринорум; столиця герцогства лангобардів та каролінзької марки (з 940); з 1046 під владою Савойської династії, з 1418 – столиця П'ємонту, з 1720 – Кор. Сардинії; центр національно-визвольної боротьби за об'єднання Італії, 1861-65 – столиця об'єднаної Італії.

Туркана (до 1978 оз. Рудольфа, Басо Нарок), безстічне оз. в Кенії, частково Ефіопії, у Вел. Сх. грабені на вис. 375 м; 8500 км²; пл. до 73 м; на пд. березі діючий вулкан Текелі.

Туркестан, історична країна в Середній Азії; у XIX ст. поділявся на тзв. Сх. Т. – частину території Китаю (тепер автономний район Синцзян) і Зх. Т. – терени Центр. Азії, належні Росії; Зх. Т. 1918 став Туркестанською республікою (агодом у складі СРСР), яку 1936 остаточно поділено на союзні республіки: Узбекику РСР, Туркменську РСР, Таджикиську РСР, Киргизьку РСР, Казахську РСР і Каракалпацьку РСР.

Туркменбаші (до 1994 Красноводськ), м. у Туркменістані, порт на Каспійському м.; 60 тис. мшк.; нафтопереробний комбінат; ремонтна корабельня.

Туркменістан (Туркменістан), держава у Середній Азії, на узбережжі Каспійського м.; дліться на 5 областей. 90% території займає пустеля Каракуми, на пд. і пд. зх. г. Копетдаг (вис. до 2942 м) та передгір'я Памиру; гол. р.: Амудар'я, Теджен, Мургаб; Каракумський канал довж. бл. 1100 км; на пн. узбережжі територія екологічної катастрофи (пересохла зат. Кара-Бугаз-Гол). Туркмени (73%), росіяни (10%), узбеки (9%), каза-

хи, татари, українці, азербайджанці, вірмени; більшість віруючих мусульмани; міське населення 45%; гол. м.: Ашгабат (столиця), Чарджоу, Мари, Туркменбаші. Країна, що розвивається; діють численні спільні підприємства за участю іноземного капіталу; видобуток природного газу (вел. поклади) й нафти; газова, нафтопереробна, хім., штучних добрив, машинобудівна, металургійна, легка (обробка каракулю, в-во килимів), харчова (олійна) промисловість; на штучно зрошуваних територіях вирощують бавовну, зернові (пшениця, рис, ячмінь), фруктові дерева, виноград, овочі (дні й кавуни); тваринництво (каракулеві вівці, худоба, коні, вербледи, шовкопряди); газ транспортується газопроводом Центр. Азія – Центр (до европ. частини Росії); гол. порт Туркменбаші (зв'язок із Баку та Іраном). **Історія.** У I тис. до н.е. територія заселена іранськими народами; у VII ст. н.е. завойована арабами (поширення Ісламу), пізніше наплив кочових племен тюркських огузів; навала монголів у XIII ст. викликала занепад міст і сільськогосподарства, терени Т. приєднані до Золотої Орди; від середини XIV ст. під владою Тимура, пізніше узбецьких ханів; 1869 землі Т. були поділені між Росією та емірами Хіви й Бухари. Під рад. владою увійшов до складу Туркестанської Автономної РСР (1918-24 громадянська війна, опір басмачів), з 1924 Туркменська РСР. У 1991 проголошена незалежність, заборонена комуністична партія (трансформувалася в Демократичну партію Т.), вступ до СНД; Сапармурад Ніязов з 1992 президент; з 1999 – пожиттєвий президент. Заборона діяльності більшості опозиційних партій і організації; жорстокі репресії проти опонентів режиму. Тісні зв'язки між Україною і Т. у сфері постачання газу. 2002 переговори в Ашгабаті п'яти прикаспійських держав про розподіл Каспійського моря. К

Турку (Turku, шведською Åbo), м. у Пд.-Зх. Фінляндії, порт на Балтійському м.; міська агломерація 240 тис. мшк.; центр суднобудівної, текстильної, машинобудівної промисловості; металургія; другий після Гельсінкі торговельний порт країни; транспортний вузол; аеропорт; центр культури; 2 унів.; шведський та фінський; астрономічна обсерваторія; кафедральний собор XIII-XV ст., замок (XIII, XVI-XVII ст.) – нині музей, громадські будівлі XIX і XX ст. за

проектами відомих фінських архітекторів, у т.ч. А. Аалто. Засноване в середині XII ст. шведами, найстаріше м. Фінляндії та її гол. центр до 1812.

турмалін, мінерал, боросилікат алюмінію, натрію, кальцію, магнію, заліза; чорний, коричневий, жовтий, зелений; застосовується у радіотехніці (завдяки п'єзоелектричним властивостям), прозорі відмінні – як благородне каміння; в Україні – Волинь. Приазов'я. І

Турман (Termen) (Турмаван) Ума, нар. 1970, амер. кіноактриса; ролі у фільмах *Пригоди барона Мюнхаузена*, *Небезпечні зв'язки*, *Генрі Д'Жун*, *Кримінальне чтиво*.

турне, подорож артиста, оркестру або театральної трупи з виступами в гостях (гастроллями).

турнюр, подушечка або підковоподібний каркас із китового вуса, які підкладали під сукню за стегнами; на т. пришилювали оборки, кокарди, складки; також сукня тож покрою; т. були модні бл. 1870-90. І

Турфанська улоговина, найближша тектонічна западина Центр. Азії, у Китаї, в г. Тянь-Шаню; 154 м н. р. м; пустельні ландшафти; солончакки. Турфанська оаза.

Турянський Осип (пс.: Думка), 1880-1933, укр. письменник, критик; дебютував 1908 новелами в альманасу Січ; психологічна повість *Поза межами болю*, повісті *Дума пралісу*, *Син землі*, комедія *Рабці*, літературно-критичні нариси.

Тусон (Tucson), м. у США (штат Арізона); 455 тис. мшк., міська агломерація 615 тис.; металургія, літакобудування; торговельний центр; унів.; курорт.

Тутанхамон, ?-1349 до н.е., фараон Єгипту приблизно з 1358 (XVIII династія); повернувся до культу Амона, скасованого його попередником і тестем Аменхотепом IV Ехнатом; 1922 в Долині Царів відкрито його майже незайману гробницю з коштовними скарбами і мумію правителя, вкрити золотими пластинами.

тутсі (tutsi), афр. народ, який проживав гол. чин. у Руанді (бл. 645 тис.) і Бурунді (бл. 840 тис.); прибули на ці території та в XIII-XVI ст. підкорили місцевих землеробів гуту; відносини між цими племенами характеризуються антагонізмом, який переростає у кривові конфлікти (у 90-х XX ст. бл. 1 млн. жертв); мова групи банту.

туфелька → інфузорія.

туя, хвойне вічнозелене дерево або кущ родини кипарисових; крона конусопо-

дібна, листки лускуваті, розтерті пахнуть; в Україні 4 види; найпоширеніша т. західна. І

Тхімшху, столиця Бутану, у Гімалаях, на вис. 2000 м; 30 тис. мшк.; королівська резиденція; ремесла: вовняні, шкіряні вироби.

тхір, хижий ссавець, дозволяє прибережні ліси Європи та Зх. Азії; довж. тіла бл. 45 см, хвоста бл. 17 см; об'єкт полювання. І

Тьєполо (Tiepolo) Джованні Баттіста, 1696-1770, іт. маляр періоду рококо; представник венеціанської школи; великі декоративні плафони, ілюзійні стічні релієфи, мфологічні та алегоричні стінописи (в т.ч. у палаці Лабія у Венеції та епископському палаці у Вюрцбурзі); портрети, рисунки та графіка.

Тьюрінг (Turing) Алан Метісон, 1912-54, брит. математик і логік; засновник теорії автоматів (машина Т.); ідеї Т. знайшли застосування у теорії комп'ютерів.

Тюбінген (Tübingen), м. в Німеччині (Баден-Вюртемберг), на р. Неккар; 85 тис. мшк.; важливий науковий (унів.), культурний і туристичний центр; музеї; храм св. Георгія, палац Гогенбюнгін (XVI ст.), рагуша (XVI ст.). Замок (з XI ст.) та місто (згадується 1231) з 1342 у володіннях вюртемберзьких графів; унів., заснований 1477 (з 1534 – протестантський), перетворив у XIX ст. Т. на важливий науковий центр Німеччини.

Тюдори, династія, що правила Англією 1485-1603; заснована Генріком VII, після смерті Елизавети I відійшла від влади.

туленеві, родина морських ссавців ряду ластоногих; заселяють холодні моря обох півкуль, а також обл. вічної мерзлоти; кінцівки лаstopодібні, задні не підгинаються під тлуб; живляться рибою; звичайний т.: довж. самця бл. 2 м, живе у морях пн. півкулі; крім того, нерпа, морський слон. І

туль, ажурно плетена гладка або візерунчаста тканина з бавовни або штучного волокна, використовують на фіранки, мережива або як озону для вишивок.

тюльпан, багатоквітна цибульна рослина родини лілійних, походить із Азії, декоративна; бл. 100 видів; в Україні бл. 10. на луках росте т. дикий; одна з основних культур промислового квітництва, гол. продуцент – Нідерланди; використовують у декоративному садівництві, на букети; у XVII ст. викликала у Нідерландах тзв. тюльпаннеде-тюльпанову лихоманку, маніакальне прагнення придбати певні сорти т. за

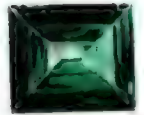

Турмалін



Турнюр



Туя західна



Тхір

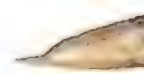

Тюлень звичайний



Тюльпан

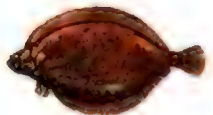

Турбо

будь-яку ціну, що струснуло економікою країни і викликало глибоку соціальну кризу. I

тюльпанне дерево (лірідендрон), рослина родини магнолієвих; батьківщина – Пн. Америка; квітки зеленувато-жовто-оранжеві, подібні до тюльпана; з деревини виготовляють меблі; декоративна рослина.

Тюмень, обл. центр у аз. частині Росії, порт над р. Тура; 491 тис. мешк.; залізничний вузол, аеропорт; корабельна, машинобудівна, металообробна, деревообробна, хім. промисловість; 6 вузів (унів.). Перше рос. місто у Сибіру (засноване 1586). Центр вел. нафтогазового району, де працює д. багато укр. робітників (вахтовий метод).

турбо (великий ромб), риба, належить до камбалових, заселяє дно морів Європи; довж. бл. 1 м; смачне м'ясо. I

Тюрингія (Thüringen), федеральна земля у Центр. Німеччині; 16,2 тис. км², 2,5 млн. мешк.; адміністративний центр – Ерфурт; ін. м.: Гера, Ена, Веймар; височинно-гориста; 30% території – ліси; видобування природного газу, калійних солей, залізної руди; металургія, машино-, автомобілебудівна, оптична промисловість; тваринництво; вирощування зернових, кормових рослин; лісівництво; туризм. У 1130-1247 – ландграфство, пізніше більшість території Т. належала Веттінам, з XVI ст. – поділи; 1920-45 та з 1990 – земля у складі Німеччини.

тюркські мови, сім'я мов, якими говорять численні народи Середньої Азії, Кавказу й Туреччини, частина населення Ірану, Афганістану, Монголії, Китаю, Румунії, Болгарії, Югославії, Албанії. Питання про генетичну спорідненість із

алтайськими мовами на рівні гіпотези; найдавніші пам'ятки з VII ст

тюркські народи, група народів, мовно-споріднених; понад 50 млн.; проживають на просторах Пд.-Сх. Сибіру (якути). Середньої Азії (алтайці, хакаси, киргизи, казахи, каракалпаки, уйгури, узбеки, туркмени), сх. частини Східноєвроп. низ. (татари, чуваші, башкири), Кавказу (азербайджанці, ногайці, балкари, кумики).

Тютчев Федір Іванович, 1803-73, рос. поет; представник т.зв. чистого мистецтва, запровадив у рос. літературі ліричну мініатюру; філософські вірші.

тютюн, одно- чи багаторічна рослина родини пасльонових; походить з Америки; понад 70 видів, для заготівлі листя (сировина у тютюнової промисловості) на плантаціях вирощують махорку і т. справжній; містить 1,3% нікотину; численні гагунки і типи сортів використовують для виготовлення цигарок і папірос (дрібно-, середньо-, широколисті, пер. світли гагунки), сигар, лоськового т. (Віргінія, Кентаккі, Латакія та ін.). I

Тютюник Василь, 1882-1919, укр. військовий діяч, ген.-мйр.; у I Світовій війні командував з'єднаннями рос. армії; III 1918 перейшов на службу до Армії УНР; учасник підготовки антигетьманського повстання; під час наступу на Київ XI-XII 1918 начальник оперативного відділу Генштабу, V-VII 1919 начальник штабу, командувач Дієвої Армії УНР; помер від тифу.

Тютюник Григорій (Григорій) Михайлович, 1931-80, укр. письменник, шістьдесятник, брат Григорія Т., великий вплив на укр. прозу, започаткував новий підхід до літератури т.зв. сільської тематики; безкомпромісність у суд-

женнях і манері письма, неприйняття тиску з боку офіційної критики; збірки оповідань *Зав'язь*, *Деревій*, повість *Облога*; Шевченківська премія 1989 (посмертно).

Тютювич Григорій Михайлович, 1920-61, укр. письменник, педагог, брат Григора Т.; учасник II Світової війни; проза та вірші; оповідання *Зорані межі*, повість *Хмарка неба не заступить*, роман *Вир*; Шевченківська премія 1963 (посмертно).

Тютювич Юрій (Юрко) Йосипович, 1891-1930, укр. військовий діяч, ген.-хорунжий; 1918 один із керівників антиім. повстання у Звенигородському і Таращанському повітах; 1919 у військах отамана М. Григор'єва, після загибелі якого очолив повстанську армію; з XII 1919 помічник командувача Армії УНР; очолив 2-ий Зимовий похід Армії УНР (XI 1921); 1923 нелегально переїхав до УРСР, 1924 перейшов на бік рад. влади; викладав у Харківській школі червоних старшин, писав кіносценарії; 1929 заарештований; розстріляний; *З поляками проти Вкраїни*.

тябло, ярус ікон на іконостасі; частина іконостаса над царськими воротами, де розміщено ікону із зображенням Таємної Вечері.

тяга, сила, створювана двигуном (двигунами) літального апарата або ракети, служить для подолання (рух з прискоренням) або врівноваження (рівномірний рух) аеродинамічного опору і сили тяжіння; тягу створює обертовий рух гвинта або швидкий рух газів у напрямку, протилежному до руху літака або ракети.

тяга, різниця тиску між входом і виходом з труби (напр., димаря), яка усуває продукти згорання.

тяга, гнучкий або жорсткий елемент, напр., трос або ланцюг, здатний передавати зусилля тільки в межах пружності.

Тягинка, с. Бериславського району Херсонської обл., на правому березі Дніпра; 2 тис. мешк.; заснована 1778. Поблизу Т. виявлено рештки 2-х городищ та 2 могильники скифо-сарматського часу.

Залишки фортеці й могильник XV-XVI ст. Пам'ятник *Козацька слава*, споруджений 1992 на о-ві Тягинь на честь 500-річчя першої битви запорозьких козаків з турками.

Тягю Борис Хомич, 1904-64, укр. режисер; учень Л. Курбаса; *Березіль*, Львівський укр. драматичний театр ім. М. Заньковецької; постановки (*Сон князя Святослава*, *Гамлет*); фільми (*Фата моргана*, *Вирішальний старт*); педагогічна діяльність (учні: Б. Ступка, Л. Кадирова, Б. Козак); спогади про Леся Курбаса *Людиною він був в усьому...*

Тяньцзінь (Tientsin), м. на пн. сх. Китаю, порт на Жовтому м. (аванпорт Тангу); відокремлене місто, 4 тис. км²; 9,3 млн. мешк.; великий промисловий (електронна, машино-, суднобудівна, металургійна галузі) і торговий центр; соляри; транспортний вузол; 2 унів. У районі Т. спеціальна економічна зона (іноземні інвестиції).

Тянь-Шань, гори в Середній Азії, в Киргизстані, Казахстані та Китаї; довж. бл. 2500 км; найвищі вершини: Пік Перемоги (7439 м) і Хан-Тенгі (6995 м); складаються пер. зі сланцевих порід, пісковиків, вапняків, гнейсів і гранітів; великі тектонічні котловини (найбільша Турфанська, 154 м н.р.м.); землетруси; болотно-кам'яні потоки (селі); гол. р.: Нарин, Чу, Ілі; оз. Іссик-Куль; напівпустелі й сухі стеги; вище 1300 м альпійські луки (у зх. частині місцями листяні ліси з плодовими деревами); льодовики (найбільший Іньльчек Пд., довж. 59,5 км); заповідники природи.

Тячів, м., райцентр Закарпатської обл., на правому березі р. Тиси при впадінні в неї р. Тячевець (басейн Дунаю); 11 тис. мешк. Народні художні промисли, підприємства металообробної та харчової промисловості; залізнично-шосейний вузол. Реформатський храм (XIII-XVIII ст.). Поблизу Т. – Карпатський державний заповідник (з 1968). Відомий з середини XIII ст., міські права з 1329; до 1919 у складі Угорщини та Габсбурзької монархії, 1919-39 у складі Чехо-Словацької, з 1944 (офіційно з 1945) у складі УРСР.

Тютюн звичайний
Зони вирощування



Уу

У, у, двадцять четверта літера укр. абетки, за конфігурацією дещо відозмінена кириличина; позначає голосний звук *у*; вимовляється *у*.

Уагадугу (фр. Ouagadougou), столиця Буркіна-Фасо; 1130 тис. мшк.; торговельний центр важливого сільськогосподарського регіону; харчова, текстильна, взуттєва промисловість; магістральний вузол; унів. Засноване в XIV (?) ст. столиця однієї з найбільших держав народу моссі; 1896 захопили французи, від 1919 місцезабудування колоніальних властей.

Уайльд Оскар → Вайлд Оскар.

Уайтгед Алфред → Вайтгед Алфред Норд.
Уанкайо (Huancayo), м. в Перу, в Андах, на березі р. Мантаро; 258 тис. мшк.; промисловий (харчова, вовнопрядильна) та торговельний центр; перетин шляхів; унів.

Уаскаран, вулканічна вершина в Зх. Кордильєрах (Андах), найвища у Перу; вис. 6768 м; льодовики.

Уатт Джеймс → Ватт Джеймс.

Убангі, р. на кордоні ДРК з Центральноафр. Республікою і Конго, найдовша притока р. Конго (права); довж. 2300 км, басейн 770 тис. км²; численні бистрини і пороги; судноплавна в сезон дощів; у нижній течії часті повені.

увертюра, оркестровий вступ, напр., до опери, оперети, ораторії; концертна у. – самостійний симфонічний твір, часто програмний (напр., Г. Берліоз, Й. Брамс).

Угнів, м. районного підпорядкування Львівської обл., 1,5 тис. мшк.; перша згадка 1360, магдебурзьке право 1528, давній центр шевського ремесла; кормпорерабона промисловість; пам'ятки

архітектури: Успенський собор (XVII ст.).

Угорська мова, належить до угро-фінських; численні діалекти; державна мова Угорщини, поширена також в Румунії, Словаччині, Сербії та Україні; пам'ятки з XII ст.; сучасна літературна мова з XVI ст.; писемність на лат. графічній основі.

Угорська революція 1848-49, розпочалася III 1848 під впливом повідомлень про революції у Парижі та Відні; влада перейшла до Й. Баттіані, який виявляв лояльність до Габсбургів (IV 1848); тільки наступ австрійців призвів до проголошення сеймом незалежності Угорщини (IV 1849); придушена при військовому втручанні Росії VIII 1849.

Угорська революція 1956, спроба повалення комуністичного режиму в Угорщині; почалася з вуличних демонстрацій та сутичок у Будапешті (23 X), які швидко охопили всю Угорщину; керівництво комуністичною партією Угорщини перейшло до Я. Кадара, прем'єром став І. Надь (25 X); участь в уряді Надя представників некомуністичних партій та проголошення ним виходу Угорщини з Варшавського Договору призвели 4 XI до інтервенції рад. військ, підтримуваної Кадаром; після кривавих сутичок у Будапешті до 11 XI революцію було придушено.

Угорщина (Magyarország, Угорська Республіка), держава в Європі, на Центрально-Дунайській низ. Низовинна; на зх. Мала Угорська низ., на сх. – Велика Угорська низ., що обмежується на зх. широкою долиною Дунаю; невисокі гірські пасма Північноугорського та

Задунайського Міжгір'я (у т.ч. г. Баконь); клімат помірний, теплий континентальний; численні мінеральні джерела; залишки степів (пушта) та лісостепів; гори, вкриті буково-дубовими лісами (18% території); родючі ґрунти (чорноземи). Угорці (97% населення), німці, словаки; католики (64% мшк.), протестанти (23%); від'ємний натуральний приріст населення (-3,1%, 1994); міське населення – 64%. Господарство на переході від планового до ринкового; з 1990 процес приватизації державних підприємств і великий приплив іноземного капіталу; промисловість пер. автомобільна, машинобудівна, харчова, зосереджена в Будапешті; поширене виноробство (у т.ч. відомі токайські вина) та переробка овочів і фруктів; видобування бокситу та бурого вугілля; вирощування зернових, цукрових буряків, соняшника, винограду, помідорів та паприки; тваринництво; 20 млн. іноземних туристів на рік; туристичні центри: Будапешт, курорти над Балатоном; залізничний та дорожній транспорт; судноплавство на Дунаї та Тисі; гол. річковий порт та аеропорт – Будапешт. □ (с. 1252)

угро-фінські мови, сім'я, що належить до об'єднаних уральських мов; поділяються на групи: 1) прибалтійсько-фінські (фінська, естонська, карельська, лівська та ін.); 2) волзькі; 3) пермські; 4) угорські (хантійська, мансійська, угорська); 5) саамська мова.

Уганда (Uganda, Республіка Уганда), держава на сх. Африки. Височинна, вздовж зх. кордону Великий Зх. грабен з оз. Альберта і Едварда і з вулканічними масивами Рувензорі і Вірунга; екваторіальний вологий клімат; на пд.-сх. оз. Вікторія; савани, екваторіальні ліси. Народи банту і нїлотські; пер. християни, мусульмани. Слаборозвинена сільськогосподарська країна (зернові, банани, кава, чай, бавовна; розведення худоби); рибацьтво; видобуток руд кобальту, олова; харчова промисловість. **Історія**. В I тис. наплив народів банту; в X-XI ст. держава Кітара, яка в XVI-XVII ст. розпалась на кілька, зокр., Анколе, Буньйоро, Того і Буганда (в XIX ст. домінуюча держава); фр.-нім.-брит. суперництво; 1890-1909 утворення брит. протекторату; в 50-х розвиток автономії, від 1962 незалежна держава у складі Брит. Співдружності, від 1963 республіка (до 1966 федеральна, із автономією Буганди); 1966 державний переворот, ліквідація феде-

рації, президент А.А. Оботе; 1971 військовий путч і диктатура ген. І. Аміна Дада, вибух громадянської війни; 1979 відновлення республіки з військовою допомогою Танзанії; 1980-85 Оботе знову президент; 1985 і 1986 військові державні перевороти, внутрішні сутички, конфлікт з Кенією. 1980-85 громадянська війна за владу в країні. З 1986 президент Йовері Кагута Муссвені, політика якого призвела до напруженості у стосунках з сусідніми країнами і продовження громадянської війни. К **удави**, неотруйні змії; 88 видів, заселяють вологі тропічні ліси; здобич придушують кільцями тіла; анаконда, пітон. I

ударні інструменти, група музичних інструментів, куди входять ударні мембранофони та ідеофони з окресленою (литаври, давіночки, ксилофони, челеста) та неокресленою висотою звуку (барабани, бубни, трикутники, кастаньєти, тамбури, тарілки). I

удар тектонічний, підземні струси, викликані розривами порід внасл. експлуатації покладів або тектонічних рухів.

УДК → універсальна десятикова класифікація.

Удмуртія (Удмурт), республіка у Європ. часті Росії; 42,1 тис. км², 1,6 млн. мшк.; столиця Іжевськ; удмурти 31%, росіяни 59%, татари; міське населення 70%. Автомобільна, машинобудівна, металургійна (залізо), деревообробна, хім., склоробна, легка, харчова промисловість; видобуток нафти; вирощування зернових, льону, кормових трав, картоплі; тваринництво (худоба, свині), бджільництво; судноплавство по Камі.

удобрєння, застосування добрив для підтримання та збільшення родючості ґрунтів; розрізняють передпосівне у., посівне у. (під час сїяння) та підживлення (під час росту рослин – в ґрунт та на листя); іноді застосовують насіннєве у. (напр., замочування насіння в розчинах мікродобрив).

удови, одна з найотруйніших груп павуків; небезпечні і для людини; 10 видів: каракурт, амер. підвид – чорна удова.

Удовиченко Олександр, 1887-1975, укр. військовий діяч, ген.-плк.; у роки I Світової війни офіцер рос. армії; 1917 начальник штабу Гайдамацького Коша Слобідської України, один з керівників оборони Києва I 1918, за Гетьманату в Генеральному штабі Збройних Сил Укр. Держави, командир 2-ї дивізії Окремого Корпусу Січових Стрільців; VIII 1919

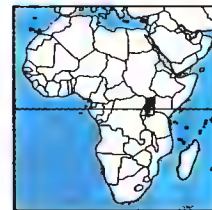

Уганда
241,4 тис. км²
23,9 млн. мшк. (2001)
99 мшк. на км²
Столиця: Кампала
Державні мови:
англ., суахілі
Грошова одиниця:
угандійський шиллінг



Удав звичайний

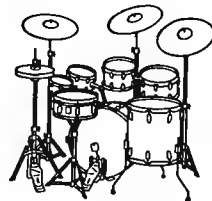

Ударні інструменти

Угорщина



Виникнення угорської держави

Історія

Рання історія

На території сучасної Угорщини та Трансильванії угорці (з Уралу) прибули на рубежі IX та X ст.; угорська держава виникла під час правління Гези (прийняття християнства 974) та Стефана Святого (король з 1001) з династії Арпадів;

у XIV ст. династія герцогів Анжуйських розширила вплив на Балканський півострів

Поділ держави та об'єднання Габсбургами

У 1526 під Мохачем після поразки у битві з турками загинув чеський та угорський король Людвіг II з роду Ягайлів; у боротьбі за угорську корону взяли участь наступник Ягайлів Фердинанд I Габсбург та виходець з народу Янош Заполя; у X. Угорщині остаточно закріпилася влада Габсбургів, Центр. Угорщина опинилася під правлінням Османської імперії (протектор Заполя), яке поширювалося також на Трансильванію; 1699 Габсбурги повернули собі всю Угорщину; їхнє абсолютистське правління нащотхнулося на опір угорців; 1867, внаслід. договору з династією, Угорщина здобула повну

Географія

Найбільші міста

Будапешт	2 млн. мшк.
Дебрецен	214 тис. мшк.
Мішкольць	191 тис. мшк.

Ріки

Дунай (довж. у межах Угорщини)	420 км
Тиса (притока Дунаю)	579 км

Озера

Балатон	595 км ²
---------	---------------------

Вершини

Кекеш	1015 м
-------	--------



Під пануванням турків та Габсбургів

незалежність у внутрішніх справах.

Під правлінням Хорті

Після I Світової війни багатонаціональна Австро-Угорщина розпалася; У. стала республікою і під натиском Антанти була змушена віддати 2/3 історичних територій Чехо-Словаччині, Кор. СХС (з 1929 Югославії) та Румунії; після кількомісячного правління комуністів (III-VIII 1919) сейм відновив монархію і обрав М. Хорті регентом; 1941 У. вступила у війну; 1944-45 була зайнята Червоною Армією.

Угорська Республіка

1946 У. стала республікою, з 1948 під правлінням комуністів; антикомуністична угорська революція



У складі дуалістичної монархії

1956 була придушена рад. військами; з 2-ї половини 60-х років поступова модифікація економічної системи; 1989-90 розпад комуністичної системи в У., виникнення багатопартійної системи, подальші реформи для зміцнення ринкової економіки. На парламентських виборах перемагає Угорська соціалістична партія на чолі з Д. Хорном. В 1998 влада перейшла до коаліції правих партій. З 1999 У. – чл. НАТО. З 2002 піви на чолі з П. Мед'єші перемогли на парламентських виборах. Президенти Угорщини: А. Гьонч 1990-2000; від 2000 Ференц Мадл.



Угорщина

93 тис. км²
10,1 млн. мшк. (2001)
108 мшк. на км²
Столиця Будапешт
Державна мова: угорська
Грошова одиниця: форинт



призначений командувачем групи укр. військ (9-та Залізана, 9-та Стрілецька дивізії, 11-та бригада УГА), яка успішно протистояла Пд. групі більшовицької 12 армії; влітку-восени 1920 очолював Праву групу Армії УНР на більшовицькому фронті; генеральний інспектор Армії УНР; перебував з інтернованими частинами у таборі Каліш (Польща); з 1924 у Парижі; учасник громадсько-політичного життя укр. військової еміграції; 1954-60 віце-президент УНР в екзилі.

Уелле Герберт → Веллз Герберт Джордж.
Уельс → Валлія.

Ужвій Михайлівна, 1898-1986, укр. актриса; *Березиль*, Київський укр. драматичний театр; ролі у виставах (*Маклена Граса*, *Митра Мазайло*, *Гайдамаки*, *Украдене щастя*); ролі у фільмах (*Тарас Шевченко*, *Устим Кармелюк*, *Украдене щастя*); Шевченківська премія 1984.

Ужгород, центр Закарпатської обл. Україн, м. на р. Уж (притока Лабірця, басейн Дунаю); 123 тис. мшк.; підприємства мезообробної, машинобудівної (прилади, газотранспортне турбоустаткування), легкої (взутвевої), харчової промисловості; залізничний вузол; унів. (вкл. ботанічний сад), 2 театри, філармонія, музеї; замок фортеця Х-XVI ст. (теп. музей), Невицький замок (XIII-XVI, XVII ст.), Горянська ротонда (XII ст.) з фресками XIV ст., греко-католицький Хрестовоздвиженський кафедральний собор (1646), будинок жупанату (1809), Заснований бл. IX ст., перша згадка 872 як про резиденцію кн. Лаборя; міські права з 2-ї полов. XII ст.; в різні часи звалися Унг, Онгвар, Гунгвар, Унгуйвар, Унгвар; в XI-XX ст. у складі Угорщини та Габсбурзької монархії, з 1919 центр Підкарпатської Русі у складі Чехо-Словаччини, у 1938 входив до Карпатської України, з 1945 (формально 1946) у складі УРСР.

Ужгородська унія, об'єднання Православної Церкви Закарпаття з Католицькою Церквою Угорщини, проголошена на церковному соборі в Ужгороді 1649 (за іншими джерелами 1646) і впроваджене за допомогою війська 1662; 1949 під тиском рад. органів влади Мукачівська греко-католицька єпархія оголосила про саморозпуск.

Ужевич Іван, ?-?, укр. мовознавець XVII ст.; навчався у Краківському та Паризькому унів.; перша відома граматика староукр. мови, написана лат. мовою; автографи 1643, 1645 зберігаються у Франції.

Узбекистан (Узбекистон, Республіка Узбекистан), держава у Середній Азії; поділяється на 12 обл., до його складу входить також Каракалпацька Республіка. 3/4 території на Туранській низ., більшу частину У. займає пустеля Кизилкум; на пн. сх. і пд. перетрія і пасма Тянь-Шаню та Гісарсько-Алтайських г. (вис. до 4643 м), розділені Ферганською долиною; гол. р.: Амудар'я і Сирдар'я, що вливають у напрямку Аральського м.; великої екологічної шкоди завдало монокультурне вирощування бавовни. Узбеки 71%, росіяни 8%, таджики 5%, казахи 4%, каракалпаки 2%, татари; віруючі пер. мусульмани; міське населення 41%; гол. м.: Ташкент (столиця), Самарканд, Наманган, Анджан, Бухара, Фергана. Реформа економіки; видобуток природного газу, руд металів (свинець, цинк, мідь, вольфрам, молібден), золота, вугілля, нафти, озокериту, кам'яної солі; енергетична, машинобудівна, металургійна, хім., харчова (олійна), легка (бавовняна, шовкова) промисловість; вирощування (штучне зрошення) бавовни, олійних рослин, зернових (рис, кукурудза), фруктів, винограду, овочів; розведення каракулевих овець, худоби, коней, верблюдів; газопроводи до Європ. частини Росії, на Урал, до Киргизстану та Казахстану. Історія. У середині I тис. до н.е. у складі Бактрії та Согдіани; від середини III ст. до н.е. греко-бактрійська держава, подолана іранськими кочовиками; у I ст. н.е. Кушанська держава, з часом розпалася на невеликі держави, завойовані у VIII ст. арабами; поширення ісламу. У X ст. тур. панування (Караханіди, Сельджуки), у XIII ст. завойований монголами, у XIV ст. розквіт під владою Тимура та його спадкоємців (Узбецька Орда); 1500 держава Тимуридів подолана кочовими племенами узбеків, котрі створили Бухарське та Хіванське ханства; у XIX ст. поступово приєднані до Росії. У 1918 рад. влада утворила Туркестанську автономну РСР, громадянська війна 1920, з 1924 Узбецька РСР; 1936 приєднана Каракалпацька АРСР. У 1991 проголошено незалежність У.; ввійшов до складу СНД. К

узбецька мова, належить до тюркських; державна в Узбекистані, мовці мешкають також у Казахстані, Туркменії, Таджикистані, Киргизії, Афганістані та Китаї; староузбецька (чагатайська) книжна мова XV ст. (творчість А. Навої), була далека від живої розмовної; сучасна літературна у. м. сформувалася на

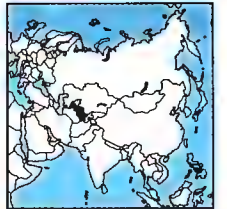

Узбекистан
447,4 тис. км²
25,2 млн. мшк. (2001)
56 мшк. на км²
Столиця: Ташкент
Державна мова:
узбецька
Грошова одиниця: сум

поч. ХХ ст. на базі говірок Ташкента і Фергани; писемність на араб., потім лат., з 1939 на рос. графічній основі.

узвишся, просторе підвищення невеликої висоти і плоскої або горбкуватої поверхні.

Узв'я, м. районного підпорядкування Київської обл., 17 тис. мешк.; підприємства харчової промисловості, поблизу У. вел. авіабаза стратегічних сил колишнього СРСР; відоме з 1651.

уйгуря, народ, який живе в Синьцзян-Уйгурському автономному районі Китаю (бл. 7.5 млн.), а також у Сх. Казахстані, Киргизстані, Узбекистані; мова уйгурська.

указ, розпорядження найвищого органу влади або глави держави, яке має силу закону.

Укаліп, р. у Перу, один із витоків Амазонки; довж. 1950 км (від витоків Апурімак – 2738 км); басейн 375 тис. км²; судноплавна від м. Аталаї; руїни фортеці Мачу-Пікчу.

укійо е, японська школа малярства і декоративного мистецтва (ХІІ–ХІХ ст.); пов'язана з життям вел. міста, його розвагами, представляла сцени утіх, життя театру, портрети гейш; пізніше також пейзажі, рослини і тварин, ілюстрації до легенд.

укляя (верховодка), прісноводна риба, заселяє річки та оз. Сх. і Центр. Європи; довж. бл. 15 см. І

Україна, нова постсоціалістична держава Сх. Європи, чл. Співдружності Незалежних Держав; з пд. омивається Чорним і Азовським м., на суходолі межує з Польщею, Словаччиною, Угорщиною, Румунією, Молдовою, Росією, Білоруссю; до складу У. входять 24 області, АР Крим і 2 м. республіканського підпорядкування (Київ, Севастополь). Дніпро поділяє У. на Правобережжю (Волинсько-Подільська вис., Сх. Карпати, Полісся) та Лівобережжю (Наддніпрянська низ., Донецька вис.), на гд. Чорноморська низ.; клімат помірний, теплий, континентальний, на пд. узбережжі Криму субтропічний; 14% території займають ліси; 21% території уражені ізотопами цезію (після аварії на Чорнобильській АЕС). Українці (73%), росіяни (22%), євреї та білоруси (по 1%), інші; більшість віруючих православні та греко-католики; приріст населення від'ємний; міське населення 68%. Надра У. багаті природними ресурсами: кам'яне вугілля, залізна і марганцева руда, уран, графіт, кам'яна сіль, будівельна сировина; економіка терпить від нестачі нафти, газу, лісу. Індустрія

диверсифікована: комплекс гірничо-видобувних виробництв, чорна і кольорова металургія, багатоголосова машино- (енергетичне, транспортне, технічне) і приладобудування, легка, харчова промисловість; розвинена енергетика (ТЕС, ГЕС, АЕС). Сільське господарство має пер. сприятливі умови; рослинництво (62% валової продукції): зернові, картопля, цукрові буряки, соняшник, кормові технічні культури; тваринництво: скотарство, свинарство, вівчарство; розвинена транспортна (залізничні, шосе, авіація, річковий і морський флот) і енергетична інфраструктура, які потребують модернізації. Привабливі рекреаційні зони (Крим, Карпати). Зовнішньоторговельні зв'язки з понад 180 країнами, від'ємне сальдо торговельного балансу; в експорті переважає частка сировини, в імпорті – енергоносії та устаткування. Гол. торговельні партнери: Росія, Туркменістан, Німеччина, Китай, Білорусь. Гол. водна артерія – Дніпро з притоками; гол. порти: Одеса, Іллічівськ (пором до Варни), Херсон, Керч, Ялта. (І с. 1256)

українізація, система заходів комуністичної партії (більшовиків) України та уряду УСРР 1923–33 з метою зміцнення рад. влади в Україні, частина політики коренізації, яку провадила Всесоюзна комуністична партія (більшовиків); передбачала залучення українців до партії, надання їм посад у партійному та державному апараті, запровадження укр. мови в державне та партійне дловодство, розширення її вживання в освіті, пресі, видавничій справі, підтримку укр. культури; значний внесок у зробили наркомом освіти УСРР О. Шумський і М. Скрипник; бурхливе зростання національної свідомості в роки у. викликало занепокоєння комуністичного керівництва, яке з 30-х фактично повернулося до політики русифікації; активісти у. були репресовані.

Українська Автокефальна Православна Церква (УАПЦ), Православна Церква, яка діє в Україні, а також у США, Канаді, Австралії та ін. країнах, де існує укр. діаспора. Виступає за незалежнення, насамперед від Московської Патріархії. Одна із спроб відродження Укр. православ'я увінчалася скликанням у 1921 Всеукр. Православного церковного собору, який затвердив канон УАПЦ, її внутрішній устрій, обрання Ієрархії Церкви тощо. Проте в 1930 під тиском рад. репресивного режиму на III

Всеукр. Православному соборі було прийнято рішення про розпуск УАПЦ, пізніше фізично знищено більшість її священників та значна частина віруючих. У роки II Світової війни нова спроба відновлення УАПЦ (пер. у зх. і центр. областях України). У повоєнний період утворюється декілька церковних формувань у США, Канаді, Великій Британії, Австралії, Пд. Америці й Зх. Європі, які орієнтуються на укр. православну автокефалію. У 1989 утворено *Ініціативний комітет за відновлення УАПЦ в Україні*; VI 1992 відбувся Всеукр. собор УАПЦ, XI 1992 інтронізація Патріарха (обраний митрополит Мстислав). VI 1992 в Києві відбувся Об'єднавчий собор, на якому представники гільки Укр. Православної Церкви, що підтримали митрополита Філарета (Денисенка) у прагненні до повної канонічної незалежності (автокефалії) керуваної ним УПЦ, а також УАПЦ, утворили Укр. Православну Церкву – Київський Патріархат. Проте рішення цього собору не знайшло підтримки серед частини кліру і мирян УАПЦ, які не ввійшли в об'єднану Церкву. VI 1995 відбулася реєстрація державними органами Статуту УАПЦ.

Українська асоціація інвестиційного бізнесу (УАІБ), створене 1995; добровільне об'єднання юридичних осіб, колективне інвестування і/або управління коштами, довіреними чи наданими їм інвесторами; гол. мета підвищення стандартів інвестиційного бізнесу; захист прав інвесторів.

Українська військова організація (УВО), нелегальна військово-політична організація, створена 1920 колишніми старшинами Січових стрільців та УГА; діяла на території П Речі Посполитої та в еміграції; організувала акти індивідуального терору, саботажу, експропріації; з 1924 провадила розвідувальну діяльність на користь Німеччини; співзасновниця ОУН (1929), існувала як її мілітарне крило до 1932; начальний командант Є. Коновалець (від 1922 з перервою); діячі: О. Навроцький, А. Мельник, Ю. Головінський.

Українська вільна академія наук (УВАН), заснована 15 XI 1945 в Аугсбурзі (Баварія) групою укр. учених-емігрантів, 1949 президія перенесена до Віннипега (Канада), з 1950 філія у Нью-Йорку (США); перший президент УВАН в Європі Д. Дорошенко, президент УВАН у США Д. Ветухів; друковані органи: *Бюлетень*, *Вісник УВАН у США*.

Українська всевітня координаційна рада, міжнародна громадська організація, створена 1992 Всесвітнім форумом українців у Києві для координації зусиль українців у еміграції та у вітчизні в справі розбудови правової демократичної Укр. держави, національно-культурного розвитку; просвітні, культурологічні, гуманітарні, інформаційні заходи; гол. І. Драч, гол. секретаріату М. Слабошпиківський.

Українська галицька армія (УГА, Галицька армія), збройні сили ЗУНР, утворені XI 1918; бої з пол. армією під час укр.-пол. війни 1918–19; після поразки відступила в Наддніпрянську Україну, де у складі Армії УНР воювала з більшовиками та білогвардійцями; опинившись у катастрофічному становищі, XI 1919 перейшла на бік білогвардійців, а II 1920 – більшовиків (п.н. Червона УГА); під час пол.-рад. війни у IV 1920 частина Червоної УГА перейшла на бік Армії УНР (інтерновані поляками), решта розгромлена пол. армією; начальні команданти: Г. Коссак, М. Омелянович-Павленко, О. Греков, М. Тарнавський та ін.

Українська гельсінська група (УГГ, Укр. громадська група сприяння виконанню Гельсінських угод), організація укр. дисидентів, утворена 1976 для боротьби за дотримання в УРСР прав людини, гарантованих, зокр., Заключним актом ради з безпеки і співробітництва в Європі (Гельсінкі, 1975); видавала меморандуми, маніфести, звернення, в яких інформувала світову громадськість про порушення прав людини в Україні; чл. УГГ зазнавали переслідувань (ув'язнення, заслання, примусове лікування в психіатричних закладах); на базі УГГ 1988 утворилася Укр. гельсінська спілка, 1990 реорганізована в Укр. республіканську партію; діячі: М. Руденко, О. Мешко, П. Григоренко, Л. Лук'яненко, В. Чорновіл, В. Стус.

Українська головна визвольна рада (УГВР), підпільний орган, створений 1944 з ініціативи представників низки укр. політичних партій та організацій для керівництва укр. національно-визвольним рухом; президент К. Осмак, гол. Генерального секретаріату Р. Шухевич (Тарас Чупринка), чл.: М. Лебедь, В. Мудрий, Ю. Ліпа, П. Федун (Полтава), В. Кук (Коваль); після арешту В. Кука 1954 припинила діяльність.

Українська Греко-Католицька Церква (УГКЦ), одна з традиційних Церков укр. народу, сх. Католицька Церква, яка по-



Укляя

Україна

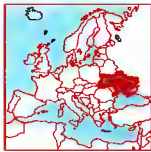

Україна
603,7 тис. км²
48,4 млн. мшк. (2002)
81 мшк. на км²
Столиця: Київ
Державна мова: укр.
Грошова одиниця: гривня

Історія

Княжа доба

У IX-X ст. сформувалася держава зі столицею в Києві під владою норманської династії Рюриковичів — Київська Русь; 988 прийняття християнства з Візантії Володимиром Великим; розквіт за Ярослава Мудрого (1019-54); згодом поступове роздроблення на окремі князівства; з 1187 в літописах з'являється назва Україна; первісне значення назви дискусіне: одні пов'язують її походження з поняттям околиці, прикордонної території, інші — країни, вітчизни; після Батисвої навали 1237-41 і погрому Києва гол. осередком державності в Пд.-Зх. Русі залишилося Галицько-Волинське князівство (1199-1340).

Литовсько-польська доба

У XIV ст. Зх. і більша частина Пд. Русі з Києвом перейшла під владу литовської династії Гедиміновичів; утворилася литовсько-руська держава — Велике князівство Литовське; Пол. кор. захопило Галицьку і Холмську землі (остаточно 1387); після Кревської унії 1385 посилення пол. і католицьких впливів у Великому князівстві Литовському; поступове усунення від влади православної руської знаті; 1456 ліквідовано Волинське князівство; 1470 — Київське; внаслід. Люблінської унії 1569 Волинь, Підляшся, Поділля, Брацлавщина та Київщина перейшли під владу Польщі; 1596 Берестейська унія

частини Руської Православної Церкви з Католицькою викликала опір православному загалу; перехід у католицтво частини руської знаті; з XVI ст зростає значення нової суспільної верстви — козацтва, центром якого стала Запорозька Січ; 1591-1638 низка козацько-селянських повстань, які закінчувалися поразкою або компромісом.

Козацька доба

Козацька революція 1648-57 (Хмельниччина) повалила пол. шляхетський пад у частині У.; сформувалася Козацька держава (Військо Запорозьке) під проводом гетьмана Б. Хмельницького, яка 1654 прийняла протекцію московського царя Олексія Михайловича; після смерті Хмельницького (1657) період громадянських воєн і зовнішніх інтервенцій (Руїна), які призвели до поділу У. по Дніпру між Річчю Посполитою та Московською державою (Андрусівське перемир'я 1667, Вічний мир 1686); автономна Козацька держава (Гетьманщина) збереглася лише в частині Лівобережної У. під владою Москви; після нещодавнього виступу гетьмана І. Мазепи в союзі з шведським королем Карлом XII (1708-09) цар Петро I обмежив автономію Гетьманщини; остаточно козацьку автономію (Гетьманщину, Слобідську Україну, Запорозьку Січ) ліквідувала імператриця Катерина II в 1760-80-х; внаслід. рос.-тур. воєн 1768-91 Росія завоювала Пн. Причорномор'я і Крим;

у результаті поділу Польщі (1772-95) Галичина перейшла під владу австр. Габсбургів, а Правобережна У. — Росії.

Національне відродження

З кінця XVIII ст. зароджується укр. національний рух, спери культурницький, а з 1840-х (Кирило-Мефодіївське братство) і політичний; почалося формування модерної укр. нації; важливе значення для національного пробудження мала творчість Т. Шевченка; внаслід. репресій рос. царату з 1870-х центр національного руху перемістився в Галичину; з кінця XIX ст. виникають укр. політичні партії, частина з яких висуває вимогу самостійної соборної укр. держави.

Українська революція 1917-20

Лютнева революція 1917 в Росії стала поштовхом до початку національної революції в Україні; Укр. Центральна Рада 20 XI 1917 проголосила УНР, а 25 I 1918 незалежність У.; внаслід. Листопадового повстання 1918 в Галичині утворилася ЗУНР, яка 22 I 1919 проголосила злуку з УНР; війна за незалежність 1917-21 закінчився поразкою та новим поділом У.; на більшій її частині встановлена рад. влада (УСРР), Зх. У. увійшла до складу Польщі, Буковина і Бесарабія — Румунії, Закарпаття — ЧСР.

Радянський період

1922 УСРР увійшла до складу СРСР; з 1929 примусова колективізація селянства, масові сталінські репресії, штучний голодомор 1932-33, винищення національної інтелігенції; національний рух продовжував розвиватися на західноукр. землях; 1938-39 автономна Карпатська У. в складі Чехо-Словаччини, загарбана Угорщиною III 1939; внаслід. пакту Молотова-Ріббентропа 1939 до УСРР приєднана Зх. Україна, а 1940 — Буковина і укр. частина Бесарабії; II Світової війни укр. націоналісти співпрацювали з Німеччиною, сподівались на її допомогу у відновленні самостійності; нім. терор в окупованій 1941 У. розвіяв ці сподівання; утворена 1942 УПА вела боротьбу і проти Німеччини, і проти СРСР (до поч. 50-х); українці воювали з нацизмом у Червоній армії та партизанському русі; 1945 до УСРР приєднано Закарпаття, 1954 Крим; в умовах часткової лібералізації рад. режиму з кін. 50-х дисидентський рух; 1990 перші демократичні вибори до ВР УСРР

Незалежна Україна

24 VIII 1991 ВР проголосила незалежність У., підтвержену всенародним референдумом 1 XII 1991; сформувалася демократична політична система, закріплена Конституцією 1996; ринкові реформи; з 1990 глибока економічна криза, яка ускладнює політичну ситуацію; У. співпрацює з Росією, ін. країнами СНД, робить кроки на шляху інтеграції в Європу.



Країні точки

на пн. с. Петрівка (Чернігівська обл.)
на пд. мис Сарич (АР Крим)
на зх. м. Чоп (Закарпатська обл.)
на сх. с. Червона Зірка (Луганська обл.)

Області

- 1 Вінницька
- 2 Волинська
- 3 Дніпропетровська
- 4 Донецька
- 5 Житомирська
- 6 Закарпатська
- 7 Запорозька
- 8 Івано-Франківська
- 9 Київська
- 10 Кіровоградська
- 11 Луганська
- 12 Львівська
- 13 Миколаївська
- 14 Одеська
- 15 Полтавська
- 16 Рівненська
- 17 Сумська
- 18 Тернопільська
- 19 Харківська
- 20 Херсонська
- 21 Хмельницька
- 22 Черкаська
- 23 Чернівецька
- 24 Чернігівська

Автономна Республіка Крим

Протяжність

із зх. на сх. 1316 км
з пн. на пд. 893 км
кордонів 6500 км

Географія

Найбільші міста

Місто	тис. мшк. (1998)
Київ	2621
Харків	1521
Дніпропетровськ	1122
Донецьк	1065
Одеса	1027
Запоріжжя	863
Львів	794
Кривий Ріг	715

Вершини

Вершина	висота (на території України)
Горбела	2061 м
Беребенескул	2032 м
Петрос	2020 м
Гутин Томнатик	2016 м
Роман-Кош	1545 м
Демін-Капу	1540 м
Ріки	
Дніпро	984 км
Пд. Буг	806 км
Псел	717 км
Дністер	705 км
Сіверський Донець	672 км
Горинь	659 км
Десна	591 км

Озера

Озеро	площа (км ²)
Сасик (Кундук)	205 км ²
Ялпуг	149 км ²
Курулчуй	94 км ²
Качул	90 км ²
Лимани	
Дністровський	350 км ²
Молочний	168 км ²
Тилічкульський	150-170 км ²

Прем'єр-міністри України від 1990

V 1990 — X 1992	Вітольд Фокін
X 1992 — IX 1993	Леонід Кучма
v. o. IX 1993 — III 1994	Юхим Звягільський
III 1994 — III 1995	Віталій Масол
III 1995 — V 1996	Євген Марчук
V 1996 — VII 1997	Павло Лазаренко
v. o. VII 1997	Василь Дурдинець
VII 1997 — XII 1999	Вапери Пустовойтенко
XII 1999 — IV 2001	Віктор Ющенко
IV 2001 —	Анатолій Кінах

Президенти України від 1990

1990—1994	Леонід Кравчук
1994—	Леонід Кучма



Київська Русь у XI ст.



Козацька держава 1649

стала на теренах Київської митрополії внасл. укладення Берестейської церковної унії 1596 з Апостольським престолом у Римі як намагання Церкви в Україні відстояти свою правову та обрядову індивідуальність. Назва Греко-Католицька Церква закріплена розпорядженням Марії-Терези (кін. XVIII ст.), поширена в Галичині та Закарпатті. УГКЦ сприяла збереженню національної ідентичності українців – мови, культури, традицій, формуванню національної інтелігенції, розвитку національної економіки. Формально, з порушенням канонічного права, ліквідована на Львівському соборі 1946, духівництво та вірні зазнали у 40-80-х переслідувань, багато загинуло (геп. ведуться беатифікаційні та канонізаційні процеси подвижників). Катакомбний (підпільний) період існування УГКЦ в межах Рад. Союзу тривав до 1989 (у місцях поселення за кордоном вона функціонувала в структурах Укр. Католицької Церкви), з 1991 легалізована, керівництво перебуває в Україні. Церква і миряни ведуть боротьбу за офіційну реабілітацію державою УГКЦ, визнання Апостольською столицею Патріархату, поширення юрисдикції глави УГКЦ на парафії Закарпаття й Польщі.

Українська демократична партія (УДП), нелегальна політична організація в Наддніпрянській Україні, утворена 1904 з ініціативи Всеукр. загальної організації; програма встановлення конституційного правління, здобуття національних прав України в межах федеративної Росії; 1905 об'єдналася з Укр. радикальною партією (Наддніпрянщина) в Укр. демократично-радикальну партію; діячі: С. Єфремов, Б. Грінченко, Є. Чикаленко.

Українська держава 1918, офіційна назва Наддніпрянської України за правління гетьмана П. Скоропадського (Гетьманська держава, Гетьманщина); виникла внасл. державного перевороту 29 IV 1918, який повалив Центральну Раду; спиралася на нім.-австр. окупаційні війська; гетьман скасував закони УНР, відновив приватну власність на землю; поміщикам повертали маєтки; проєкт аграрної реформи не був реалізований; попри певні успіхи в зовнішній політиці, фінансово-економічній стабілізації, національно-культурному будівництві режим гетьмана не здобув широкої підтримки; 14 XI гетьман видав грамоту про федерацію У. Д. з майбутньою небільшовицькою

Росією; того ж дня почалося антигетьманське повстання, очолене Директорією; 14 XII Скоропадський зрікся влади; відновлено УНР.

Українська думська громада, об'єднання частини депутатів від України у I (1906, 44 особи, гол. I. Шраг), II (1907, 47 осіб) Державних Думах Рос. імперії; вимоги запровадження навчання укр. мовою, заснування укр. кафедр в унів., законопроекти про автономію України, місцеве самоврядування, запровадження укр. мови у судівництві, шкільництві, Церкві; друковані органи: *Українській вестник*, *Рідна справа* (*Вісті з Думи*).

Українська книга, щомісячний журнал, присвячений питанням бібліографії та бібліофілства, виходив у Львові 1937-40, у Кракові 1941-44 як щорічник; орган Бібліотечної комісії НТШ та Укр. товариства бібліофілів; статті зокр., М. Бутовича, Л. Биковського, Ф. Колесси, В. Сімовича, В. Щурата.

Українська комуністична партія (УКП, укапісти), політична партія, утворена 1920 внасл. розколу УСДРП (незалежних); виступала за самостійну рад. Україну; не здобула помітного впливу; під тиском Виконкому Комуністичного Інтернаціоналу 1925 оголосила про саморозпуск, частина укапістів вступила до КП(б)У; лідери М. Ткаченко, А. Річицький; закордонну групу УКП очолював В. Винниченко.

українська мова, належить до східнослов'янських мов; державна мова в Україні, поширена також у Росії, Білорусі, Польщі, Канаді, США, Аргентині, ін. країнах поселення; діалекти об'єднані у 3 гол. групи: пд.-сх. (середньоподільсько-слобожанські та степові говірки), пд.-зх. (волинсько-подільські, галицько-буковинські та карпатські говірки), пн. (лівобережні, правобережні та волинсько-польські говірки); найдавніші пам'ятки: юридичні акти XIV-XV ст., Пересопницька *Євангелія* та ін.; алфавіт на кириличній основі.

Українська Народна Республіка (УНР), укр. держава, проголошена 7 (20) XI 1917 III-м Універсалом Центральної Ради (гол. М. Грушевський); спершу формально у федерації з Росією; 12 (25) I 1918 Центральна Рада IV Універсалом проголосила незалежність УНР; у I-II 1918 внасл. інтервенції рад. Росії в УНР встановлено рад. владу, але нім.-австр. наступ у II-III відновив владу Центральної Ради; повалена переворотом гетьмана П. Скоропадського 29 IV 1918; відновлена в XI-XII 1918 антигетьман-

ським повстанням під проводом Директорії (гол. В. Винниченко, згодом С. Петлюра); 22 I 1919 проголосила злуку із ЗУНР; вела війну за незалежність з більшовіками, білогвардійцями, Польщею, пізніше в союзі з Польщею проти більшовиків (пол.-рад. війна 1919-20); після поразки Укр. революції 1917-20 Державний Центр УНР діяв на еміграції до 1992.

Українська народна трудова партія (УНТП), назва Національно-демократичної партії з 1919; правляча партія ЗОУНР; до 1923 не визнавала пол. владу в Галичині, підпорядковувалась еміграційному уряду ЗУНР; 1923 розкол на прихильників платформи автономії Галичини у складі Польщі та радянське крило; 1925 об'єдв. фракції об'єдналися в УНДО; лідери: Є. Петрушевич, В. Бачинський, С. Голубович.

Українська Національна Рада: 1) представницький орган, заснований 18 X 1918 на зборах діячів укр. партій та громадських організацій Галичини та Буковини у Львові; проголосила утворення Укр. Держави на укр. землях Австро-Угорщини; з XI 1918 найвищий законодавчий орган ЗУНР; після опанування Галичини Польщею до 1923 частина У. Н. Р. засідала у Відні, інша у Львові; президент Є. Петрушевич; 2) орган, утворений у Львові в VI 1941, покликаний представляти населення Галичини, Волині та Холмщини перед нім. окупаційною адміністрацією; гол. К. Левицький, почесний президент і протектор митрополит А. Шептицький; заборонена нім. владою в II 1942; 3) всеукр. представницький орган, створений в окупованому німцями Києві 5 X 1941; близька до політичної лінії Укр. Центрального Комітету і ОУН А. Мельника; діячі: М. Величківський, І. Дубина, О. Бойдунчик, О. Ольжич-Кандиба; brutally ліквідована німцями в XI 1941, а її чл. репресовані.

Українська партія соціалістів-революціонерів (УПСР), політична організація, заснована 1907, незабаром розгромлена рос. поліцією; у наступні роки діяли окремі групи есерів; відновлена 1917; найчисельніша з укр. партій; відображала інтереси селянства, домагалася федеративної перебудови Росії (з 1918 – самостійності України), республікансько-демократичної форми правління, соціалізації землі; брала активну участь в Укр. революції 1917-20; 1918 розкол, ліве крило утворило партію боротьбистів; після 1920 УПСР дія-

ла на Волині (1926 об'єдналася з Укр. радикальною партією) та в еміграції (до 30-х років); лідери: М. Грушевський, М. Ковалевський, М. Шаповал.

Українська партія соціалістів-федералістів (УПСФ), політична організація ліберально-демократичного спрямування; виникла 1917 на базі Товариства укр. поступовців, спершу п.н. Союз укр. автономістів-федералістів; об'єднувала пер. інтелігенцію; обстоювала еволюційний шлях соціально-економічних реформ, автономію України у складі федеративної Росії; брала участь в Укр. революції 1917-20, після її поразки деякий час діяла на еміграції; гол.: С. Єфремов, діячі Д. Дорошенко, О. Лотоцький.

Українська повстанська армія (УПА), підпільна укр. військово-політична формація 1942-51, яка боролася за самостійну Укр. державу; підпорядковувалася ОУН (бандерівцям); загоном УПА 1943-44 воювали проти рад. партизанів, Червоної армії, німців, також вступили у кривавий конфлікт із пол. партизанськими формуваннями (союзниками альянтів, а отже й СРСР) та підрозділами пол. самооборони, які протистояли етнічному чисткам та настоювали на існуючому перед війною статусі (особливо гострих форм набуло на Волині й Холмщині); з 1944 вела боротьбу з рад. режимом у зх. областях України і з пол. владою на тав. Закарзонні; у Польщі ліквідована внасл. акції *Вісла* 1947, в УРСР на поч. 50-х (окремі бійки діяли до 1956); командуваці: плк. Д. Клячківський (пс. Клим Савур), ген. П. Шухевич (пс. Тарас Чупринка), плк. В. Кук (пс. Коваль).

Українська Православна Церква (Київський Патріархат) (УПЦ КП), одна з Православних Церков України, утворена в VI 1992 на Об'єднавчому соборі, в роботі якого брали участь ієрархи, ієреї та миряни, які представляли очолювану патріархом Мстиславом (Скрипником) Укр. Автокефальну Православну Церкву (УАПЦ), і представники частини очолюваної митрополитом Київським і всієї України Філаретом (Денисенком) Укр. Православної Церкви, яка визнала необхідність автокефальності Церкви в незалежній Укр. державі. Головою об'єднаної церкви визнано главу УАПЦ Мстислава. В утворенні УПЦ КП здійснилося прагнення українців реалізувати свою духовну ідентичність у православному світі. Діяльність УПЦ КП спрямована на відновлення осн.

принципів і традицій укр. православ'я, сформованих ще в перші 7 століть існування в Україні Київської митрополії. Процес канонічного визнання УПЦ КП помірними Православними Церквами зазнав жорсткого спротиву з боку Московського Патріархату.

Українська Православна Церква (Московський Патріархат) (УПЦ КП), православне церковне утворення, узаконене в структурі рос. Православної Церкви Архієрейським собором у І 1990 шляхом надання широкій адміністративній автономії при одночасному збереженні канонічного підпорядкування існуючого в Україні екзархату Московському Патріархатові; на Харківському єпископському зібранні 1992 Московська Церква усунула предстоятеля Митрополита Філарета (Денисенка), який обстоював ідею повної незалежності Православної Церкви в Україні, і висвятила Управляючого Справами митрополита Володимира (Сабадана). Керівництво УПЦ здійснює Синод. в Статуті про управління вказано, що УПЦ складає частину Московського Патріархату.

Українська радикальна партія (УРП, спершу Русько-укр. радикальна партія), перша укр. політична партія, заснована у Львові 1890 з ініціативи І. Франка. М. Павліка; в основу програми покладено народницький соціалізм; з 1895 виступала за самостійну соборну Україну; 1918-19 брала участь у будівництві ЗУНР згодом в опозиції проти пол. влади у Зх. Україні; 1926 об'єдналася з волинською організацією УНСІ; змінила назву – Укр. соціалістична радикальна партія; ліквідована 1939, відновила діяльність на еміграції 1946; 1950 об'єдналася з іншими партіями в Укр. соціалістичну партію; діячі: К. Трильовський, Л. Бачинський, І. Макух.

Українська революція 1917-20, національно-демократична революція в Україні; поштовком до початку У. р. стала лютнева революція 1917 в Росії; 3 етапи: 1) доба Центральної Ради; створена у III 1917 Укр. Центральна Рада 7 (20) XI 1917 проголосила УНР, 12 (25) I 1918 незалежність України; з XII 1917 інтервенція більшовицької Росії, з лютого – Німеччини; 2) доба Гетьманату; 29 IV 1918 державний переворот П. Скоропадського – повалення Центральної Ради, встановлення консервативного гетьманського режиму (Укр. держава 1918); 3) доба Директорії УНР; XI-XII 1918 повстання під проводом Ди-

ректорії повалило Гетьманат і відновило УНР; внасл. Листопадового повстання 1918 в Галичині утворилася ЗУНР, яка 22 I 1919 проголосила злуку з УНР; проти УНР виступили більшовицька Росія та білогвардійці, проти ЗУНР – Польща; війна за незалежність 1917-21 закінчилася поразкою і новим поділом України; на більшій її частині встановлена рад. влада (УСРР).

Українська соціал-демократична партія (УСДП), робітничка партія, заснована 1899 в Галичині; до 1918 національна секція Соціал-демократичної партії Австрії; програма самостійної соборної України з демократичним соціалістичним устроєм; 1918-20 участь у будівництві ЗУНР та УНР; 1921-23 перейшла на прокомуністичні позиції, 1924 заборонена; 1928 відновлена на комуністичній платформі; ліквідована 1939; на еміграції чл. УСДП 1950 взяли участь у створенні Укр. соціалістичної партії; лідери: М. Ганкевич, Л. Ганкевич, В. Старосольський.

Українська соціал-демократична робітничка партія (УСДРП), заснована 1905 після розколу РУП, діяла нелегально; виступала за автономію України у складі федеративної Росії, 1918 перейшла на самостійницькі позиції; активна участь в Укр. революції 1917-20, відіграла провідну роль у Центральному Раді, урядах УНР; пережила кілька розколів (ліве крило утворило Укр. комуністичну партію); 1920-38 діяла на еміграції; лідери: В. Винниченко, Д. Антонович, С. Петлюра.

Українське національно-демократичне об'єднання (УНДО), провідна укр. партія Галичини, заснована 1925; програма боротьби за самостійну соборну Україну; з 1931 вимага автономії укр. земель у складі Польщі; 1935-38 провадила невдалу політику *нормалізації*; ліквідоване 1939; гол.: Д. Левицький, В. Мудрий; діячі: М. Галуцинський, І. Кедрин, М. Рудницька.

Український вільний університет (ВВУ), вищий навчальний та науково-дослідний заклад укр. еміграції; створений 1921 у Відні, перенесений до Праги (підтримка з боку уряду Чехо-Словаччини), розгорнений 1945 рад. військовою адміністрацією; відновив діяльність 1946 у Мюнхені як Укр. науковий інститут.

Український вісник, самвидавний журнал укр. дисидентів, виходив 1970-72; видання перервалося з арештом ред. В. Чорновола; відновлений В. Чорново-

лом та іншими правозахисниками 1987-89.

Український католицький союз (УКС), громадсько-релігійна організація, заснована у Львові 1931 з ініціативи А. Шептицького; у політичних справах підтримував УНДО; ліквідований 1939; лідери: В. Дедикевич, З. Луковецький.

Український народний одяг, формувався упродовж багатьох століть, починаючи від Київської Русі; значні впливи культури сусідніх народів; загальна риса – декоративна мальовничість, широке застосування різних матеріалів, конструктивних, декоративних і технологічних засобів; майже до кінця XIX ст. окремі елементи та їх комплекси зберігали локальні відмінності; найпомітніша різниця комплексів одягу Лівобережжя, Правобережжя, Слобожанщини, Пд. України, Поділля, Полісся, Карпат. Найстійкішими були комплекси одягу сільського населення (збереглися до поч. XX ст.). Елементи традиційного у. н. о. використовують модельєри для створення сучасних композицій із етнографічними елементами. □ (с. 1262)

Український науковий інститут у Варшаві, науково-дослідна установа українознавства в Польщі 1930-39; утворений при Міністерстві освіти і віврозв'язав Польщі; наукові студії з економіки, культури та історії України; підготовка наукових кадрів; поширення інформації про укр. культуру, лекції, курси укр. мови, переклади укр. мовою наукової та релігійної літератури, підручників; науковий орган *Праці Укр. Наукового Інституту в Варшаві*; відділи: укр. господарчого та громадського життя; укр. політичної історії та історії укр. культури; історії Церкви; у складі наукової колегії О. Лотоцький, Р. Смаль-Стоцький, Б. Лепкий, В. Садовський; гол. комісії та семінарів О. Лотоцький, М. Гандельсман, архієпископ Варшавський і Митрополит Польщі Діонісій, В. Садовський, Р. Смаль-Стоцький; 1935-39 видано 13 т. творів Т. Шевченка; припинив діяльність 1939 після окупації Варшави нім. військами.

Український науковий інститут у Мюнхені, створений 1945 в Мюнхені молодими укр. ученими, що емігрували, уникаючи репресій рад. влади; навчальний процес з 1946/47; з 1950 статус приватного унів. з академічними правами; 1956 аудиторний заняття припинені через важке матеріальне становище; з 1957 *Наукові записки*, курси лекцій, заочне навчання студентів;

1965 навчальний процес відновлено; з 1981 працює Інститут дослідів національних проблем; серед співробітників історики Д. Дорошенко, О. Оглоблин, Н. Полонська-Василенко; географи С. Рудницький, В. Кубійович; філологи С. Смаль-Стоцький, О. Колесса, Ю. Шевельов, Я. Рудницький, О. Горбач; філософи Д. Чижевський, І. Мірчук, О. Кульчицький, В. Янів; етнографи З. Кузеля, В. Петров; історики мистецтва Д. Антонович, В. Залозязький; історики Церкви В. Біднов, М. Чубатий, О. Лотоцький; правники С. Дністрянський, А. Яковлів, В. Панейко; економісти В. Тимошенко, О. Мицюк, Е. Дювінський; після проголошення незалежності України обміни науковими делегаціями, стажування молодих істориків, проведення спільних заходів.

Український науковий інститут Гарвардського університету, створений 1973 у Кембриджі (Массачусетс, США) як самостійний додаток до українознавчих кафедр Гарвардського унів. (існують з 1968) та українознавчого семінару при бібліотеці Гарвардського унів.; директор О. Прицак, заступник І. Шевченко; видання: *квартальник Гарвардські українознавчі студії*, *піврічник критичних рецензій на видання з україністики*, *щорічник семінару при унів.* (уст. апл. мовою); з 1981 Археологічна комісія; здійснює вел. проєкт видання мовою оригіналу та в укр. і англ. перекладі основних творів укр. досекулярного письменства.

Український союз хліборобів-державників (УСХД), організація укр. монархістів-гетьманців, заснована В. Липинським і С. Шеметом 1920; дія на еміграції; 1925 проголосив спадковим гетьманом П. Скоропадського; 1930 Липинський порвав з гетьманцями і створив Братство укр. класокаратів-монархістів; формально УСХД ліквідовано 1937, замість нього утворився Укр. союз гетьманців-державників.

Український степовий заповідник, у межах Донецької, Запорізької, Сумської обл.; площа 1636,4 га; створений 1961; філіали: Кам'яні Могили, Михайлівська цілина, Хомутівський степ.

Український стиль (український модерн), течія в архітектурі, малюванні та ужитковому мистецтві поч. XX ст., у рамках загальноєвроп. тенденцій формування національних стилів (рос., пол., норвезького та ін.); використання елементів гудульського та бойківського народного мистецтва (пер. архі-



Лемківщина



Бойківщина



Київщина



Полтавщина



Гуцульщина



Поділля



Полісся



Слобожанщина

текстури), укр. народної орнаментики, мистецької спадщини Київської Русі для створення національного різновиду європ. модернізму; гол. представники в архітектурі: В. Кричевський, І. Левинський, О. Лушпинський, В. Нагірний, Т. Обмінський; у малярстві: О. Курілас, М. Сосенко, Ю. Панькевич.

Український таємний університет, нелегальний вищий навчальний заклад, заснований у Львові 1921 у відповідь на колонізацію Львівського унів.; перший ректор В. Щурат; налічував 3 факультети, 15 кафедр, 54 професори і близько 1500 студентів; припинив діяльність 1925 внаслідок поліційних переслідувань.

Український центральний комітет (УЦК), громадська установа в Генерал-губернаторстві (1939-45); репрезентував українців перед нім. владою, займався суспільною опікою, сприяв формуванню Дивізії Ваффен-СС Галичина; гол. В. Кубійович.

Український штаб партизанського руху (УШПР), створений 1942 для керівництва рад. партизанським рухом в Україні; розформований 1945; начальник ген. Т. Строчак.

Український щит, 1000-кілометрова смуга уздовж середньої течії Дніпра; складене метаморфічними та магматичними гірськими породами архейського та протерозойського віку брилове підняття кристалічного фундаменту пд. частини Сх.-європейської платформи в межах України.

Українські прапівники літератури для дітей та молоді (УПДЛДМ, до 1970 Об'єднання прапівників дитячої літератури ім. Л. Плібова), засноване 1946 у Мюнхені, теп. у Торонто; гол. Л. Храплива-Щур; від 1947 журнал для дітей *Веселка*, бюлетені *Ми і наші діти*, понад 200 книжок для дітей; висилають книжки в Україну та укр. діаспору в країнах СНД.

Українські січові стрільці (УСС), укр. легіон у складі австр. армії, сформований в Галичині на поч. I Світової війни 1914-18; відзначилися у боях на г. Маківці, пд.Болеховом, Галичем, Семиківцями; 1918 стали ядром формування Галицької армії ЗУНР; команданти: М. Галушчинський, Г. Коссака, М. Тарнавський та ін.

Українсько-польська війна 1918-19, укр.-пол. збройної боротьба за Сх. Галичину; розпочалася 1 XI 1918 у Львові збройним виступом пол. підпільних військових організацій проти цюйно-

проголошеної укр. влади (ЗУНР); вуличні бої за Львів закінчилися 21 XI поразкою українців; XII 1918 - III 1919 три наступи укр. Галицької армії (начальний командант ген. М. Омелянович-Павленко) на Львів відбиті поляками; бої навколо Львова до середини V 1919; з XII 1918 воєнні дії також на Волині між пол. військами та підрозділами Армії УНР; долю війни вирішив пол. армія Ю. Галлера, перекинута з Франції; пол. наступ, розпочатий 14 V, призвів 27 V до опанування майже всієї території ЗОУНР; розпочатий 8 VI Чортківський наступ Галицької армії (начальний командант ген. О. Греков) спершу розвивався успішно, але заглинувся через брак боєприпасів; 25 VI Найвища рада Антанті санкціонувала пол. контроль над Сх. Галичиною; черговий пол. наступ (28 VI) до 17 VII витіснив Галицьку армію за Збруч; наслідки: падіння ЗОУНР, включення Сх. України до складу Польщі.

Українсько-польські переселення 1944-46, вивезення укр. населення з Польщі та пол. населення з України за угодою між Пол. комітетом національного визволення та урядом УРСР; до Польщі виїхало близько 810 тис. осіб, до України близько 480 тис.; переселення часто було примусовим.

Укулеле, музичний інструмент, шпиквовий хордофон, за формою близький до гітари, але менших розмірів; 4 струни; походить з островів пд. частини Тихого ок., популярний у 20-х XX ст. пер. у США. I

Улан-Батор (Улаанбаатар, до 1924 Урга), столиця і найбільше м. Монголії, біля підніжжя масиву Богдуду: 744 тис. мшк.; чинбарська, кушнірська, харчова промисловість; міжнародний аеропорт; вузи (унів.); музей; монастир (поч. XVII ст.), палаці (XIX ст.). З 1639 поселення кочовиків, з 1730 на теп. місці; з 1924 столиця Монголії.

уляни, з XVIII ст. легка кавалерія, озброєна списами, шаблями, пістолетами (пізніше карабінами).

Уланова Галина Сергіївна, 1910-98, рос. балерина; прима-балерина Театру опери і балету в Петербурзі та Великому театру в Москві; гол. партії (*Бахчисарайський фонтан* Б. Асаф'єва, *Ромео і Джульєтта* П. Чайковського, балети А. Адана, С. Прокоф'єва, Р. Глієра); видатний балетний педагог.

ульчі, східнослов'янський племінний союз; склався на поч. VII ст. у межах розселення антів, нащадками яких вони були; до кінця IX ст. населяли те-

риторію на сх. віднижньої та середньої течії Дніпра, між Дніпром і Пд. Бугом, та західніше Бугу між Чорним морем і лісостепом; межували на сх. з тюрками, на зх. з тиверцями, на пв. зх. з поляками; на поч. X ст. розселилися у межиріччя Дніпра і Пд. Бугу; у 940 землі увійшли до складу Київської держави; частина у. поселилась у Прикарпатті і Закарпатті.

улоговина, форма місцевості (на материк у морському дні) у вигляді широкої западини, оточеної височинами.

улоговина океанічна, плоский район дна океану на глибині 3-6 тис. метрів; у. о. займає більшість поверхні дна океанів.

улус, у монгольських і тюркських кочовиків від початку XIII ст. загал людей, підпорядкованих одному правителю, також назва держав, виділених Чингісханом для своїх синів; у Росії з XVII ст. адміністративна одиниця на територіях, населених монгольськими і тюркськими народами.

Ульман (Ullmann) Лів, нар. 1938, норвезька актриса кіно і театру; виступи в Народному театрі в Осло (*Нора* Г. Ібсена); ролі у фільмах І. Бергмана (*Персона*, *Шеніт і крики*, *Суєни з подружнього життя*, *Яйце змії*, *Осіння соната*); фільми громадського звучання (*Емігранти*); режисер екранізації фільму *Крістіна, дочка Лавренса*; мемуари.

Ульманіс (Ulmans) Карліс, 1877-1942, латиський політик; 1917 засновник Латиської селянської спілки; з 1918 декілька разів був прем'єром (зокр., першого уряду незалежної Латвії); 1934 здійснив державний переворот, встановив авторитарне правління; 1936-40 президент; VII 1940 засланий вглиб СРСР.

Ульсан, м. у Пд. Кореї, на узбережжі Японського м.; 683 тис. мшк.; велика корабельна (побудова танкерів), нафтопереробні підприємства, автозавод (Хундай); торговельний та рибальський порти.

ультра, вирай консервативні політичні угруповання у Франції: 1) в період реставрації Бурбонів у 1-й полов. XIX ст.; 2) на поч. 60-х XX ст. прагнули утримання фр. панування в Алжирі (ОАС).

ультразвук, нечутні для людського вуха звуки з частотою понад 20 000 Гц; усприймають, напр., собаки, кажани; використовують у техніці (напр., у неруйнівних дослідженнях), гідролокації, медицині (напр., в ультрасонографічних дослідженнях, літотрипсії).

ультрамарини, неорганічні пігменти, що їх одержують шляхом випалювання суміші каоліну, кремнезему, сірки, соди і вуглецю; залежно від пропорцій складників у. набувають різних кольорів; стійкі до дії лужних розчинів, світла і темп.; найпоширеніший у. голубий, з якого виготовляють фарби та емалі.

ультрамонтаїзм, тенденція в католицизмі XIX ст. до централізації влади в руках папи; ультрамонтани захищали догмат про непомилність папи, встановлений Ватиканським I собором (1870).

ультрасонографія (USG), діагностичний метод, в якому використовується принцип відбиття звуку; один з найважливіших методів дослідження внутрішніх органів.

Ульяєнко Олександр (Олександр) Станіславович, нар. 1962, укр. поет, прозаїк, представник нової літературної генерації; романи *Зимова повість*, *Сталінка*, *Вогненне око*; Мала Шевченківська премія 1997; тематика творчості: пекло життя, психологія смерті.

Ульяновськ (1648-1924 Симбірськ), обл. центр у Росії, порт на р. Волга (Самарське водосховище); 670 тис. мшк.; залізничний вузол, аеропорт; в-во транспортних засобів, верстатів, точних приладів, будівельних матеріалів, хім., легка промисловість; 6 вузів.

Умань, м. у Черкаській обл., райцентр на р. Уманці (притока Ятрані, басейн Пд. Бугу), при впадінні в неї Кам'янки і Паланки; 93 тис. мшк.; сільськогосподарське і приладобудівне машинобудування, підприємства харчової, легкої промисловості; 2 вузи, музеї, дендропарк *Софіївка*; залізнично-шосейний вузол; торгові ряди (1780), Миколаївська церква (1812), кафедральний собор (1826). Відома з 1609, від 1649 адміністративний центр Уманського полку, за Андрійським перемир'ям 1667 перейшла під владу Речі Посполитої; з 1726 У. володіли Потоцькі; під час Колівинщини Уманська різанина; з 1793 у складі Рос. імперії, 1832 конфіскована у Потоцького як учасника пол. повстання 1830-31, 1838-57 центр військових поселень Київщини і Поділля; в 1918-19 кількаразово займала Армія УНР; у роки II Світової війни табір для бранців (бл. 50 тис. осіб, більшість загинула).

Умбрія (Umbria), обл. та історична країна у Центр. Італії, на Апеннінському півостр., в Апеннінах; 8,5 тис. км², 815 тис. мшк.; адміністративний центр Перуджа; сільське господарство (зерно-

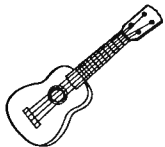

Укулеле

**Найвідоміші
університети,
засновані
до кінця XIV ст.**

Болонья	1088
Париж	XII ст.
Монпельє	XIII ст.
Оксфорд	1167-68
Кембридж	1209
Падуа	1222
Неаполь	1224
Тулуза	1229
Саламанка	1228
Севілья	1256
Коїмбра	1290
Рим	1303
Прага	1348
Флоренція	1349
Краків	1364
Відень	1365
Печ	1367
Гейдельберг	1385
Кельн	1388
Ерфурт	1392

ві, вівчарство), промисловість (військова), туризм (Ассизі). У давні часи населена умбрами; після завоювання Римом (IV/III ст. до н.е.) територія численних рим. колоній; з бл. 755 – у складі Папської області.

умова, в методології фактор, який визначає (у. необхідна) чи робить можливим (у. достатня) виникнення певного стану речей (випадки, явища, стосунки, характеристики і т.п.), а також фактор, який збільшує його ймовірність (у. сприяюча).

умова виконавості, доручення і наказ суду щодо виконання виконавчого листа: вказує боржника, вірителя і суб'єкта, що підлягає вирокові (примусовому покаранню).

умовивід, в логіці міркування, яке полягає у виведенні згідно з законами логіки (правилами у.) нових тверджень (умовиводів) з висловлювань, які визнаються істинними (передумов); у. поділяється на ймовірнісний (у. редукційний, індукційний, у. побудований на аналогії) і у. необхідні (у. дедуктивний).

Уамуно-і-Хуго (Уаміноу і Уго) Мігель де, 1864-1936, исп. письменник і філософ баскського походження; проф. Саламанського унів.; 1924-30 – у вигнанні; один із попередників екзистенціалізму; провідник т.зв. покоління 1898; філософські праці (*Про відчуття трагічності життя*), новаторські романи (*Туман*), драми (*Медя*), вірші.

універсал, розпорядчий акт адміністративно-політичного характеру, який видавали у XVII-XVIII ст. пол. королі, конфедерації, сейми, укр. гетьмани, інколи представники генеральної старшини; під час Укр. революції 1917-20 у. видавали Центральна Рада, Директорія, повстанські ватажки.

Універсали Центральної Ради, звернення програмного характеру, видані Укр. Центральною Радою 1917-1918: I У. Ц. Р. (10 (23) VI 1917) закликав приступати до негайного закладення підвалів автономного ладу, передбачав скликання Укр. Установчих Зборів; II У. Ц. Р. (3 (13) VII 1917) був наслідком компромісу з рос. Тимчасовим урядом; Генеральний Секретаріат Центральної Ради визнавався органом крайової влади на частині укр. території, Центральна Рада відкладала здійснення автономії до Всерос. Установчих Зборів; III У. Ц. Р. (7 (20) XI 1917) проголосив УНР у складі федеративної Росії; IV У. Ц. Р. (даваний 9 (22) I, фактично прийнятий у ніч на 12 (25) I 1918 під час більшо-

вицького наступу на Київ), проголосив незалежність УНР.

універсалії, філософське поняття, яке означає еквівалент загальних понять і назв (напр., *людина взагалі*), характеристика (напр., *білість*) та ін.; відома суперечка в середньовіччя про універсалії між реалістами, які визнавали їхнє реальне існування, та номіналістами, які відкидали їх.

універсальна десяткова класифікація (УДК), система класифікації творів письменства, яка використовується при складанні бібліографії та бібліотечних каталогів; її основою була десяткова класифікація Дьюї (1876), за якою твори письменства поділялись на 10 основних рубрик, ті, в свою чергу, мали підрубрики, що позначалися від 0 до 9.

університет, найстаріший і гол. тип європ. вищого навчального закладу з великою кількістю відділень, який має право надавати наукові ступені, поєднує наукову і навчально-виховну функції; у. розвивалися від XII ст. Т

університет ім. М.В. Ломоносова в Москві → Московський університет.

унісекс, одяг, придатний як для чоловіків, так і для жінок, без ознак приналежності певній статі.

унітарії, антиринітарії; антиринітарії-протестанти; разом з догматом про Трійцю відкидали церковне вчення про гріхопадіння, таїнства (у т. ч. ті, що визнають протестанти); переслідувані католиками і ортодоксальними протестантами; з XVII ст. в Англії, з I-ї пол. XIX ст. центр руху перемістився у США.

унітарна держава, держава з однорідними внутрішніми структурами, територіальні одиниці якої підпорядковані центральному органам і не мають автономії.

унія, об'єднання, союз; сполучення 2-х чи більше держав; персональна у. – об'єднання лише навколо фігури монарха; реальна у. – об'єднання на засади спільності визначеного кола органів влади та інституцій.

Ункій, 1151-1223, японський буддистський скульптор; відновив мистецтво реалістичної скульптури і динамічну інтерпретацію буддистських фігур (*Триада Аміді*).

УНРРА → Організація Об'єднаних Націй у справах допомоги й відбудови.

Унтервальден (Unterwalden), кантон у центр. Швейцарії, у Бернських Альпах; складається з 2 напівкантонів: Обвальден (490 км², 31 тис. мешк., адміністра-

тивний центр Зарнен) і Нідвальден (276 км², 35 тис. мешк., адміністративний центр Станс); офіційна мова нім.; туризм, лісівництво; дві громади: Нідвальден та Обвальден (лізніще звані У.) 1291 вступили до Вічного Союзу; з 1803 самостійний кантон.

Уолсі (Wolsey) Томас, бл. 1475-1530, англ. священик і політик; 1514-29 гол. радник Генріха VIII, з 1515 кардинал і лорд-канцлер Англії; не дотримав згоди папи на розлучення короля з Катериною Арагонською; заарештований, помер по дорозі до Тауеру.

Уорхол → Ворхол

Уотергейтська справа → Вотергейтська справа

ушпр, у слов'янській міфології мрець, що п'є кров у людей і тварин; віра в у. з древньоруських повчань відома давніше, ніж у Перуну; пізніше почали вважати, що у. стають самовбивці, чаклуни, які не встигли передати своє знання, немовлята, зіпсовані нечистою силою, небіжчики, через труну яких перескочила чорна кішка (тобто чорт у її подобі), іноді – померлі без покаяння; у. знищують пер. свої рідних, які після смерті також стають у. у. зі слов'янських переказів у Європі перетворилися на вампірів.

управління (керування), дія на певний процес (об'єкт у.) з метою забезпечення бажаного його перебігу; спостерігається в біологічних і застосовується у технічних та економічних системах.

управління, сукупність важелів у кабіні пілота для приведення в дію елементів оперення; важіль управління (на великих літаках) або штурвал (волант) служать для управління кермом висоти і елеронами, керуючі педалі або (рідше) важіль повороту – для приведення в дію керма повороту.

управління автоматичне, управління, що здійснюється автоматичним керуючим пристроєм, вихідні (керуючі) сигнали якого діють на об'єкт управління (об'єктом може бути, напр., технологічний процес, положення керма літака).

управління дистанційне, управління, при якому керуючі сигнали надсилаються до об'єкта керування, розташованого на значній відстані від системи управління.

упряж, ремені, паси, посторонки та ін. знаряддя, що дають змогу використовувати тварину в запряжці; напр., у хомутова, ярмова, шорна, шлеї та ін.

ураган, надзвичайно сильний поривчастий вітер швидкістю понад 120 км/год.

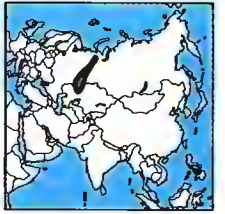

Урал

Урал, гори в Росії, довж. понад 2000 км; вис. до 1895 м (Народна); на зх. схилах розвинутий карст (численні печери); становить вододіл між басейнами р. Обі, Печори, Волги і Уралу; тайга, на пн. тундра, на пд. лісостепі; заповідники природи; залізни, мідні, хромові, нікелеві руди, азбест, декоративне і дорожчине каміння; великі промислові центри: Єкатеринбург, Челябінськ, Магнітогорськ, К

Урал (до 1775 Яік), р. в Росії та Казахстані; довж. 2428 км; витoki у Пд. Уралі; впадає в Каспійське м.; гол. міста над У.: Магнітогорськ, Оренбург, Уральськ (початок судноплавства), Атирау.

уральські мови, об'єднання мов, до якого належать 2 мовні групи: удро-фінська та самодійська.

уран, U, радіоактивний хім. елемент з атомним числом 92; сріблясто-білий, важкий метал; хім. активний, ос. при нагріванні; при кімнатній темп. стійкий до дії атмосферних чинників (пасивація); міститься в мінералах, з яких найважливіший ураніт; у. застосовують як паливе в ядерних реакторах та матеріал для ядерних бомб; розчинний солі у. отруйні; відкритий 1789 Клапротом. Т

Уран, сьома за віддаллю від Сонця планета Сонячної системи; над рідинною поверхнею простягається товстий шар атмосфери (гол. чин. водень і гелій), де дмуть сильні вітри; має 11 вузельних кілець з уламків матерії, 15 супутників, магнітне поле; досліджувався космічною станцією *Воляжер-2*. І (с. 1268)

ураніт, мінерал, оксид урану; утворює кристали, натіки (настуран, смолянцита уранова руда), нальоти (уранова чернь); чорний або темносирій, сильне випромінювання; найважливіша руда урану і радію.

уранова смолка, давня назва настурану, відміни уранітніту.

Урарту, стародавня держава в Анатолії між оз. Ван (Туреччина) і оз. Урмія (Іран), заселена спорідненими з хуритами племенами; утворена у IX ст. до н.е. у ході боротьби з Ассирією; столиця – Тушна (тепер Ван); вершини могутності досягла у 1-й полов. VIII ст. до н.е.; у наступному столітті підкорилася Ассирії; бл. 590 до н.е. остаточно завойована Мідією.

урацл → піримідинові основи.

урбанізація, суспільний та культурний процес, що відзначається швидким розвитком міських осередків внаслідок концентрації промисловості й торгівлі.

Уран
атомна маса 238,029;
густина 19,5 г/см³;
темп. пл. 1132°C;
темп. кип. 3818°C

Уран

Середня відстань від Сонця 2870 млн. км
 Діаметр 52 400 км
 Маса 14,5 маси Землі
 Густина 1,27 (води = 1)
 Температура зовнішнього шару умар -210°C
 Період обертання навколо Сонця 84,02 земного року
 Період обертання навколо власної осі 17 год. 14 хв.
 Гравітаційне прискорення $8,46 \text{ м/с}^2$
 Кут нахилу екватора до орбіти $82^{\circ}1'$



Супутники (діаметр):
 Оберон (1600 км), Титанія (1600 км),
 Умбріель (1190 км), Аріель (1160 км),
 Міранда (бл. 484 км) і 10 менших

урбаністика, наука про принципи просторового планування міст і селищ; цей термін зазвичай вживається як синонім просторового планування.

Урбіно (Urbino), м. в центр. Італії (Марке), у передгір'ї Апеннін; 15 тис. мшк.; осередок художніх ремесел і туризму; музеї (зокр., у будинку Рафаеля); кафедральний собор (XVIII ст.), герцогський палац у стилі Ренесансу – Палаццо Дукале (XV–XVI ст.).

Урга → Улан-Батор.

уремія, важке самоотруєння організму продуктами розпаду як наслідок ниркової недостатності; прояви – сильні головні болі, блювота, виснаження, судомо, набряк мозку й легенів.

уреус, священна змія стародавніх єгиптян (самця кобри); символ божої і царської влади; візерунок у оздоблював кляфт (головний убір фараона), корони фараонів і богів; використовувався в декоративних фризах, як амулет, декоративний елемент одягу та предметів побуту.

Урі (Uri), кантон у центр. Швейцарії, в Альпах (Бернськ., Гларненськ.); 1,1 тис. км², 36 тис. мшк.; адміністративний центр Альддорф; офіційна мова нім.; гідроелектростанції; під масивом Сен-Готард тунель: залізничний і шосейний на дорозі Базель–Мілан. З 1291 вільна цісарська громада, 1291 утворила з кантонами Швіц та Унтервальден швейцарський Вічний Союз.

Урмія, безстічне солоне оз. у Пн. Ірані, в Іранській западині, на вис. 1275 м; бл. 5800 км², пл. до 15 м; бл. 60 о-вів; бідна іхтіофауна; судноплавне.

урна, керамічний поховальний посуд, служить для поховання попелу після кремляції померлих.

урологія, галузь медицини й наука, що вивчає захворювання та вади розвитку сечової системи (у чоловіків також статевих органів), їх діагностику й лікування.

уронови кислоти, похідні моносахаридів; беруть участь у процесах детоксикації (глокурониди) організмів.

Урубунга (Urubungá), комплекс гідровузлів у Пд.-Сх. Бразилії, у верхів'ях Парани; 2 гідроелектростанції: Ілья Солтейра (3230 МВт), Жулія (1400 МВт).

Уругвай (Uruguay, Східна Республіка Уругвай), держава у Пд. Америці, на узбережжі Атлантичного ок. Поверхня низовинна, на пн. і сх. відрогі Бразильського плоскогір'я; клімат морський субтропічний; густа мережа річок, найбільша Уругвай з притоками (Негро); лагунове оз. Мірім; степова рослинність (пампа) і савана (кампус); 4 національні парки. Білошкірі 66%, метиси, мулати, чорношкірі; католики 86%; у містах 89% населення; головні м.: Сальто, Пайсанду. Основа економіки – розведення овець, худоби, коней, харчова промисловість (молочарство, переробка м'яса); вирощування цукрової тростини, рису, цукрових буряків, пшениці, фруктових дерев; промисловість: вовняна, штучних добрив, автомобілів, переробки нафти; видобуток вапна, граніту, уранових руд; рибальство; туризм, морські пляжі; автомобільний (Панамерикан. шосе), річковий транспорт; гол. морський порт Монтевідео. **Історія.** Територія заселена індіанцями, від XVII ст. колонізується іспанцями; до 1776 у ісп. віце-кор. Перу, пізніше Ла-Плата; 1811–25 боротьба за незалежність (з Іспанією, Аргентиною, Бразилією та Великою Британією); від

1825 суверенна держава, від 1830 республіка; боротьба за владу між партіями бланкос (консерватори) і колорадос (ліберали); 1865 70 участь у війні з Парагваєм; від кінця XIX ст. політична й економічна стабілізація під час урядування колорадос (до 1958), налив іноземних інвестицій (пер. брит.) і білих іммігрантів; від 1950-х економічна стагнація, загострення соціальної напруги і діяльність лівих партизанів (гупамарос); 1976–85 правління військових, 1985 повернення до цивільного правління, перетворення гупамарос у політичну партію; від 1990 правління коаліції бланкос і колорадос, подолання внутрішньої кризи. 1995–2000 президент Хуліо Сангінетті; продовжив політику економічних реформ. З 2000 президент Хорхе Батьє Ібаньєс. К

Уругвай, р. у Пд. Америці, впадає вестуарій р. Парани–Ла-Плату; довж. 1593 км (від витоків Пелотас 2200 км); басейн 307 тис. км²; гідроелектростанція; дступна для морських суден (судноплавна відм. Пайсанду); гідровузл Сальто-Гранде (споруджений Аргентиною та У.); прикордонна між Аргентиною, Бразилією та У.

Урумчі (Ürümçü, давнє Tihua), місто на пн. зх. Китаю, адміністративний центр Сінцзян-Уйгурського автономного району; міська агломерація 1,4 млн. мшк.; металургійна, машинобудівна, вовняна промисловість; ремесло; магістральний вузол та караванні шляхи; унів.

Урунді, держава народу тутсі у Сх. Африці, на пн. березі оз. Танганьїка, що існувала в XVI–XIX ст.; у XIX/XX ст. підкорена німцями і 1903 включена до Нім. Сх. Африки; 1922–45 бельгійська підмандатна територія Ліги Націй (разом з Руандою), згодом частина підопічної території ООН п.н. Руанда-У.; 1962 тут утворилося незалежне Бурунді.

урюк, абрикоси, висушені цілими, з кісточками.

уряд, головний виконавчий та розпорядчий державний орган, який діє під керівництвом прем'єра чи президента (президентська система); в Україні – Кабінет Міністрів.

уряд УНР в екзилі, утворився 16–20 VII 1948 в Авгсбурзі (Баварія) на І сесії УНР за участі основних партій укр. еміграції; існував 1948–92, провів 10 сесій; 1992 останній президент УНР в екзилі М. Плав'юк оголосив про припинення діяльності та передав керівництво України державні інституції.

урядова коаліція, порозуміння партій, які створюють спільний уряд (коаліційний кабінет).

урядова криза, падіння уряду внаслідок прийняття парламентом вотуму недовіри.

усиновлення, прийняття у члени родиною чужої особи та встановлення через суд юридичних стосунків, які існують між батьками й дітьми.

уснея соредозна, кущовий лишайник, росте пер. на деревах; вегетативне тіло у вигляді пониклого куща, довж. до кількох метрів; рослина д. вразлива до забруднень навколишнього середовища.

успадкування, перехід підщини до однієї чи кількох осіб; підставою для у. є заповіт, у випадку його відсутності – закон.

Успеня, у християнстві прийняття Богом Марії з тілом і душою в небо; найстаріше і найбільше марійне свято: в Україні У. Пресвятої Богородиці (28 серпня); з цим святом поєднано благоговення врожаю (колоси збіжжя, злілля, овочі, фрукти); У. присвячені гол. собори України: у Володимирі-Волинському, Києві, Львові, Галичі та ін.

Уссурі (Уссурі), р. в аз. частині Росії, частково на кордоні з Китаєм, права притока Амуру; довж. 897 км (з Улахе); витoki в горах Сихоте-Алінь; катастрофічні повені.

усташі, у 1929–45 організація хорватських націоналістів; заснував А. Павеліч; перші центри в Італії, Австрії, Угорщині, Бельгії; 1934 вбили югославського короля Олександра, фр. міністра закордонних справ Л. Барту; 1941 після окупації Югославії Німеччиною створили *Незалежну державу Хорватію*.

Устидут, м. районного підпорядкування Волинської обл., 3 тис. мшк.; перша згадка в 1150, статус міста з 1940; підприємства легкої, харчової промисловості; в У. 1892–1914 жив композитор І. Стравінський.

Устинов (Ustinov) Пітер, нар. 1921, англ. актор, режисер, драматург; автор численних комедій, які часто ставить сам, іноді виконуючи у них гол. ролі; ролі у фільмах (*Спартак*, *Генріх VIII* – телесеріал); діяч ЮНІСЕФ; спогади *Мій догрозій Я*.

устоювання, процес відділення завислих твердих частинок від рідини з використанням їх властивості самочинно осідати на дно посудини.

устриці, двостулкові молоски з масивною черепашкою неправильної форми; осли; утворюють колонії на прибереж-

**Уругвай**

177 тис. км²
 3,4 млн. мшк. (2001)
 19 мшк. на км²
 Столиця: Монтевідео
 Державна мова: ісп.
 Грошова одиниця:
 нове уругвайське песо



Устриця звичайна

них скалах морів теплого і помірного клімату; бл. 100 видів; довж. найчастіше 7-10 см, окремі екземпляри до 40 см; істівні; об'єкт промислу; у. також вирощують. 1

уступка вимоги (цесія), спосіб забезпечення повернення кредиту, який полягає у передачі позикодавцем права вимагати заборгованість від боржника третій особі.

Усть-Ординський Вурятський автономний округ, у аз. частині Росії (Іркутська обл.); 22,4 тис. км², 140 тис. мшк.; адміністративний центр Усть-Ординськ; буряти 36%, росіяни 57% та ін.; лісове господарство, харчова промисловість; вирощування зернових (пшениця), тваринництво.

утилізація, використання відходів або відпрацьованих елементів для виготовлення нових продуктів, напр., використання шин – як палива, макулатури – для виробництва паперу.

утилітаризм, напрямок в етиці, започаткований у XVIII ст., згідно з яким найвищим благом є користь особи чи суспільства, а метою діяльності повинно бути щастя найбільшої кількості людей (І. Бентам, Д. Мілл, Д. С. Мілл).

утопія, жанр дидактичної літератури (пер. романи), в якому змальовується життя ідеального суспільства, напр., на невідкритих ще землях або у далекому майбутньому; за назвою роману Т. Мора; т.зв. антиутопія висміює або переоцінює ідеали, притаманні утопії.

утопія: 1) уявлення про ідеальне суспільство, яке відрізняється від критично оцінюваного статус кво; 2) проекти суспільної перебудови, що не враховують реалій і не вказують засобів їхнього досягнення.

Утрехт (Utrecht), м. у Нідерландах, на узбережжі каналу Амстердам-Рейн; міська агломерація 543 тис. мшк.; машинобудівна (турбіни), шугучних добрив промисловість; багатогалузевий міжнародний ярмарок; унів., національний музичний центр; садба архієпископа (почесного прimate старокатолицьких Церков, об'єднаних в утрехтську унію); туристичний осередок; численні церкви, у т.ч. кафедральний собор (XIII-XVI ст.), кам'яниця (XIV-XVI ст.). Рим. м. Траектум ад Ренум; з кінця VII ст. єпископство; бл. 1120 міські права; у XII-XIV ст. торговельний центр Нідерландів; місце укладення утрехтської унії 1579 та миру 1713.

Утрійо (Utrillo) Моріс. 1883-1955, фр. маляр і графік, сформував власний

стиль, незалежний від гол. мистецьких течій епохи; міські пейзажі (вулички Монмартра), портрети, натюрморти.

Уттар-Прадеш (Uttar Pradesh), штат у Індії, на кордоні з Китаєм та Непалом; 294,4 тис. км², 150,7 млн. мшк.; адміністративний центр Лакхнау, ін. м.: Агра, Варанасі – гол. у Індії центри релігійного культу індуїзму і буддистів; Індостанська низ. із широкими долинами Гангу, Дхамни та густою мережею зрошувальних каналів, на пн. Гімалаї; один з гол. землеробських районів Індії (рис, цукрова тростина; розведення буйволів та худоби); цукрова, текстильна, чинбарська промисловість; густа мережа залізничних і шосейних шляхів.

Уфа, м. у Росії, столиця Башкирії, на р. Белая, у гирлі р. Уфа; 1,1 млн. мшк.; нафтопереробна та нафтохім., машинобудівна, металообробна, деревообробна, харчова промисловість; 11 вузів (3 унів.), філармонія.

Уфа, р. в європ. частині Росії, права притока р. Белой; довж. 918 км; витoki в Уралі; в басейні родовища нафти.

уфологія, класифікація й інтерпретація повідомлень очевидців про спостереження НЛО; термін використовують лише засоби масової інформації.

Ухань (Wuhan, Лугань), м. у Зх. Китаї, адміністративний центр провінції Губей, порт на р. Янцзи; 3,9 млн. мшк., міська агломерація 6,9 млн.; важливий промисловий (металургійні та алюмінієві заводи, текстильна, машинобудівна, харчова галузі), науковий (унів., філія АН Китаю) та культурний центр; комунікаційний вузол.

ухвала, рішення, прийняте колегіальним державним органом, органом самоврядування або юридичною особою.

ушебті, у стародавньому Єгипті магічні фігурки (з глини, каменю, дерева, бронзи або фаянсу), які клали в могилу; повинні були заступати померлого, покликаного до роботи в Царстві Мертвих.

Упанський Костянтин Дмитрович, 1823 або 1824-71, рос. педагог укр. походження; засновник наукової педагогіки та народної освіти в Рос. імперії; вчення про мету виховання як підготовку до праці та життя, про формування національного обов'язку (монографія *Людина як предмет виховання*); обстоював думку, що дитина для максимально повного розвитку індивідуальності повинна навчатися рідною мовою, захищав права укр. мови; підручники та хрестоматії для початкових класів (*Дитячий світ*, *Рідне слово*).

Ушуая (Ushuaia), м. у Аргентині, на Вогняній Землі, адміністративний центр національної території Вогняна Земля; найпівденніше місто земної кулі; 29 тис. мшк.; м'ясна, рибна, деревообробна промисловість; рибальський порт, міжнародний аеропорт.

ушу (у-шу), традиційна китайська система вдосконалення особистості, що включає набір фізичних вправ і прийомів бою з різними видами зброї та без неї; релігійно-філософська основа у даосизм, буддизм, конфуціанство; 1990 засновано Міжнародну федерацію ушу; з 1991 чемпіонати світу з у.

уцеліна, глибока долина зі стрімкими схилами і вузьким дном.

Уюнг-Панданг (Макасар), м. у Індонезії, на о-ві Сулавесі; адміністративний центр провінції Пд. Сулавесі; 944 тис. мшк.; найбільше місто і порт у сх. частині країни; текстильна, корабельна, харчова промисловість; унів., міжнародний аеропорт.

уява, образи предметів і ситуацій, які викликані у свідомості незвичайними зовнішніми подразниками; у відтворенні спирається гол. чином на процеси пам'яті, у творч. з'являється на основі попередніх спостережень і знань.

уявлення, образ предметів чи явищ, які були попередньо сприйняті, а також образ, створений уявою; у психології розрізняють у. пам'яті й у. фантазії.

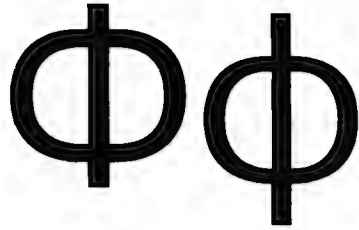

Ф, ф, двадцять п'ята літера укр. абетки, за конфігурацією дещо видозмінена кирилична; позначає приголосний звук *ф*; вимовляється *ef*; пер. трапляється у словах іншомовного походження, зокр., гр.

Фаберже (Faberge), ювелірна фірма в Росії XIX–XX ст.; виробила цієї фірми; 1842 заснував ювелір Густав Фаберже в Санкт-Петербурзі; філії в Києві, Одесі, Москві. Лондоні: ювелірні прикраси, побутові предмети виготовлені у стилі модерн, з цікавими конструкторськими рішеннями (знамениті пасхальні яйця з механічним секретом), прикрашені коштовним камінням, золотом, емаллю.

Фабії (Fabii), один з найстаріших родів рим. патрициїв, що дав багатьох відомих полководців і політиків (в т.ч. Фабій Кунктатор, Фабій Пиктор, II ст. до н.е. – перший рим. історик, який писав давньогр. мовою); занепали у перших століттях імперії.

Фабій Кунктатор (Fabius Cunctator), ?–203 до н.е., рим. полководець політик; п'ятикратний консул, цензор (230) і диктатор під час II Пунічної війни; використовував тактику оборонної війни (звідки прізвисько *повільний*); противник наступальних концепцій Сципіона Африканського Старшого.

Фабр (Fabr) Жан Анрі, 1823–1915, фр. ентомолог; популяризатор ентомології; дослідник життя, звичок і розвитку комах; підручники; класичні науково-популярні праці з біології комах; *Ентомологічні спогади* у 10-ти томах.

Фабріано (Fabriano) Джентіле да → Джентіле Фабріано да.

Фавн (Faunus), у рим. міфології божество гірських лісів, опікун пастухів, який дарував плодючість їхнім стадам; оточений з гр. Паном.

фаворит. 1) особа, що користується прихильністю правителя, впливливої особи, отримує від нього різні привілеї і має на нього вплив; 2) на перегонах – кінь, на якого ставку робить більшість.

фагоцити, клітини, що здатні до захоплення і перетравлювання бактерій або вірусів; в т.ч. деякі лейкоцити.

фагот, дерев'яний духовий язичковий музичний інструмент (аерофон); 2) паралельні коліна із клапанами; діапазон: B–fis2; з'явився на початку XVII ст.; в оркестрі у групі духових дерев'яних інструментів. 1

фаєтов, вишуканий, пер. двокінний, 4-колісний експлаж, мав човникоподібний кузов із складаним накриттям; використовувався у XIX і на поч. XX ст. 1

фаза, частина фіз. системи з чіткими межами, на яких прийнятні деякі макроскопічні фіз. або хім. властивості системи зазнають стрибкоподібних змін; фазовий перехід – це перехід системи від однієї фази до іншої (напр., води у лід).

фазани, птахи з родини фазанових; поширені в лісах Азії, акліматизовані в Європі; бл. 170 видів; самці мають яскраве забарвлення, довгий хвіст неначе гонтової будови, як-от: у корольських ф.; виводуються на м'ясо; багато декоративних видів. 1

фазенда (асєнда, естансія), у Бразилії великий маєток, земельний або тваринницький.

ФАІ → міжнародна авіаційна федерація.

файл, окремий набір даних, записаний у зовнішній пам'яті комп'ютера; має певний формат і назву; може містити текст, малюнок, програму та ін.

Файсалабад (Faisalābād), м. у Пакистані (Пенджаб), на Пенджабській низовині; 1,1 млн. мшк.; центр промисловості (бавовняна, цукрова) й торгівлі у сільськогосподарському регіоні.

факір, мандрівний дervіш; в Індії, общинний слуга, рідше фокусник, дре-сирувальник, знахар.

факс, розмовна назва телефаксу.

факсиміле, точне відтворення графічного оригіналу (документа, рукопису, підпису) фотографічним або друкарським способом; кліше-друк, що відтворює власноручний підпис.

фактори виробництва, необхідні для функціонування в-ва засоби; згідно з класичною економічною наукою ними є: земля, капітал, праця; К. Маркс редукував їх число до одного – праці; сучасні економісти поширюють класичну кількість ф. в., додаючи до них також підприємливість, організованість, знання; незалежно від пропонованого переліку економісти погоджуються, що ресурси ф. в. обмежені.

факторіал, добуток послідовності натуральних чисел 1·2·...·n; позначається символом n!; як-от: 4! = 1·2·3·4 = 24; прийнято, що 0! = 1.

факторії, торговельні селища, засновані европ. купцями у колоніях; виникли від XV ст. (спершу порт: у Африці та Америці); часто були першими опорними точками на чужинських узбережжях і базою подальших завоювань.

фактура: 1) характер і особливості поверхні будь-якого предмета; 2) у творч. мистецтва один із засобів художньої виразності; 3) сукупність засобів музичного викладу (мелодія, акорди, орнаментика та ін.); 4) рахунок на проданий товар із зазначенням його кількості і якості.

факультет: 1) відділення у вищій школі; 2) у Франції і деяких ін. країнах вища школа з одним відділенням.

фал, трос для підняття вітрила або частини рангоуту, до якого кріпиться вітрило, а також шверта, стернового пера тощо.

фаланга, у Стародавній Греції та Македонії щільний, багатоланний бойовий порядок важкоозброєної піхоти (гоплітів).

Фаланга (Національно-радикальний табір Фаланга, Національно-радикальний рух), 1934–39 пол. фашистська організація; проголошувала націоналіс-

тичні, антисемітські та прокатоліцькі гасла.

Фаланга Іспанська (Falange Española), фашистська політична партія, заснована 1933 Х.А. Прімо де Рібейрою; з 1937 керівник Ф. Франко, в період його диктатури єдина офіційна партія Іспанії, 1967 замінена громадсько-політичною організацією Національний Рух (розпущений 1977).

Фалеристика, допоміжна історична дисципліна, що вивчає історію орденів, медалей, відзнак, що традиційно вкладається в нумізматику; колекціонування значків, нагрудних знаків.

Фалес (Талес) Мілетський, бл. 625–547 до н.е., давньогр. філософ, астроном і математик; засновник мілетської школи філософів; основою всього сущого вважав матеріальне начало – воду; створив основи для пізнього розвитку геометрії в Греції, сформулював т.зв. теорему Ф.

Фалеса теорема: якщо паралельні прямі перетинають сторони кута, то відрізки, на які вони ділять одну сторону, пропорційні відріzkам, визначеним цими ж прямими, на ін. стороні.

Фаллопієві труби → яйцепровід.

Фалос, чоловічий статевий орган; зображення фалоса у народів Індії, Сиптулу, Греції, М. Азії, Кавказу з епохи пізнього палеоліту; символ запліднення або породжувального начала природи; іноді божества родючості (Діоніс у древньогрецькій міфології, Шива в древньоіндійській).

Фалькон (Falcón), штат у Венесуелі, на узбережжі Карибського м.; 24,8 тис. км², 632 тис. мшк.; адміністративний центр Коро; височинний; вирощування цукрової тростини, кокосової пальми; вівчарство, рибальство; видобуток нафти, фосфоритів; нафтохімічний підприємства, нафтові порти: Амуай, Пунто-Кардон.

Фальсифікат, фальшивий або підроблений документ, твір мистецтва чи ін. предмет; протилежність автентичному.

Фальцет, найвищий регістр чоловічого голосу, в якому використовується лише голосовий резонатор; звучить у діапазоні жіночих голосів; застосовували у музиці XVI ст. (фальцетисти), також для співу з переливами (тирольські наспіви).

Фальц-Фейн Фрідріх Едуардович, 1863–1920, укр. та рос. натураліст, організатор заповідника Асканія-Нова; 1884 заснував у родинному помісті на Херсонщині перший в Україні заповідник, 1887 зоопарк і ботанічний сад, 1890 природничий музей; багаторічна пра-



Фагот

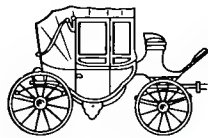

Фаєтов



Фазан звичайний

ця над порятунком живої природи укр. степів; 1917 змушений перебратися у Москву, рятуючись від революційного погрому, 1918 арештований ЧК, після звільнення емігрував до Німеччини; помер у санаторії, практичною родиною розстріляна більшовиками; 1994 ім'я Ф.-Ф. присвоєно заснованому ним біоферному заповіднику.

Фалья (Falla) Мануель де, 1876-1946, ісп. композитор; представник народного стилю в ісп. музиці; балети (*Трикутний капелюх*), опери (*Коротке життя*, в Україні п. н. *Дівчина з передмістя*), твори для оркестру (*Ночі в садах Іспанії*), для голосу, фортепіанні, *Концерт для класичної*.

Фамагуста, м. на сх. Кіпру, на узбережжі Середземного м.; 80 тис. мешк.; торговельний порт, пляжі.

фамілія, у Стародавньому Римі сукупність осіб, що підлягали владі батька родини (*pater familias*); найближча родина, клієнти, домашні раби; ф. становила також спільноту, об'єднану довкола культу домашніх богів.

фаваберія, дивантво, примхи; зарозумілість, шхха.

фанатизм, завзяте і некритичне визнання якоїсь доктрини (релігії), часто пов'язане з гострою боротьбою з протилежними доктринами; протилежність толерантності (віротерпимості).

фанданго, ісп. народний танець у помірному темпі, музичний розмір 3/4, виконується під акомпанемент кастаньєтів і гітари.

Фанді, зат. Атлантичного ок., врізається на 258 км у береги Канади, між Новою Шотландією і Нью-Брансуїк; дл. 214 м; найбільшій (18-21 м) на Землі припливи; порт Сент-Джон (Канада).

фанера обшивочна, тонкий аркуш для обклеювання поверхні натуральної або штучної деревини з метою її облагородження; це може бути шпон із цінних порід деревини (натуральна ф. о.) чи фольга, або ж шпон зі склеєної деревини (штучна ф. о.).

фантазія, музичний інструментальний твір вільної будови, який варіаційно опрацьовує декілька тем, мелодій.

Фангіо (Fangio) Хуан Мануель, 1911-95, аргентинський гонщик; 5-разовий чемпіон світу в гонках Формули-1 (1951, 1954-57).

Фарада (Ф), одиниця електричної ємності у системі СІ; $1 \text{ Ф} = 1 \text{ Кл} / 1 \text{ В}$.

Фарадей (Faraday) Майкл, 1791-1867, брит. фізик і хімік; відкрив явище електромагнітної індукції (1831), основопо-

ложник вчення про електромагнітне поле, один із засновників електрохімії, магнітооптики тощо.

Фарадея закон електродлізу: 1) маса речовини, виділеної на електроді, прямо пропорційна величині електричного заряду, що пройшов крізь електродліт; 2) маси хім. речовин, виділеної на електроді внаслідок проходження однакового електричного заряду, пропорційні їх хім. еквівалентам.

Фарадея стала (число Фарадея, Фарадей), F, фізична стала, величина якої визначається залежністю $F = e \cdot N_A$, де e – елементарний заряд, N_A – число Авогадро; чисельно дорівнює величині електричного заряду, який, проходячи крізь електродліт, викликає обмін 1 моля речовини на кожному з електродів; $F = 9,64853 \cdot 10^4 \text{ Кл/моль}$.

фараон, у Стародавньому Єгипті володар, котрого отожднювали з божеством; у своєму земному втіленні – посередник між людьми і богами, який після смерті сам ставав богом; поняття ф. використовують з часів правління XVIII династії (бл. 1500 до н.е.); до европ. мов увійшло за посередництвом давньогр. мови.

фарби, суспензії пігментів і наповнювачів у в'язкій субстанції, гол. складником якої є плівкоутворюючі речовини; при висиханні утворюють покриття з відповідними властивостями; залежно від виду в'язкої субстанції розрізняють ф. олійні, водні, емульсійні тощо; за призначенням ф. бувають ґрунтувальні, вогнетривкі, антикорозійні та ін.

фарватер, позначений за допомогою навігаційних знаків безпечний водний шлях, що веде через акваторії, важкі для судноплавства, або до порту.

FARE (PHARE, Poland and Hungary: Assistance for Restructuring their Economy; Польща й Угорщина: Допомога у реструктуризації їхньої економіки), міжнародна програма фінансової допомоги для 11 країн Центр та Сх. Європи (Албанія, Болгарія, Естонія, Латвія, Литва, Польща, Румунія, Словаччина, Словенія, Угорщина, Чехія), створена представниками 24 найбагатших країн світу 1989 (спершу тільки Польщі та Угорщини); координатор програми Європ. Комісія; пріоритети: розвиток приватного підприємництва, реструктуризація сільськогосподарства, підтримка освіти, охорони здоров'я, фундаментальних наукових досліджень, гуманітарна допомога.

Фаренгейт (Fahrenheit) Габріель Даниель, 1686-1736, данський фізик; винайшов ртутний термометр, запропонував шкалу температур (шкала Ф.), яка використовується у США та Великій Британії.

Фарерські острови (Færøer/Föroyar), архіпелаг у Норвезькому м.; автономна провінція Данії; 1.4 тис. км², 50 тис. мешк.; адміністративний центр, гол. центр і порт Торстаун; вулканічні, гористі, вис. до 822 м; рибальство; вівчарство, видобуток базальту; аеропорт: бл. 800 колонізованих норманами (з території сучасної Норвегії); бл. – 1000 прийняття християнства; з 1035 – провінція Норвегії; з 1380 разом із Норвегією увійшли до складу Данії, яка 1814 залишила за собою Ф. о., втративши Норвегію; 1940-45 зайняті англ. військами; з 1948 – автономія (парламент і уряд); з 1969 – представництво у Пн. Раді. К

фари автомобільні, деталі автомобіля для освітлення дороги; ліхтарі ближнього світла використовуються на незначній віддалі (пер. у населених пунктах), інтенсивніше освітлюють праву сторону дороги, щоб уникнути небезпекі засліплення аустричних; ліхтарі дальнього світла – для освітлення дороги на великій віддалі; крім того, розрізняють ф. а. габаритні, протитуманні, заднього ходу, сигнальні. І

фарисей, релігійно-політичний рух у Юдеї (II ст. до н.е. – I ст. н.е.); ф., крім Біблії, визнавали як обов'язкову також усну традицію, дрібязкову дотримувалися релігійних приписів і ритуалу, протиставлялися вливам грек. культури; противники садуккеїв; у ширшому сенсі – обłudники, святощі.

Фарман (Farman) Анрі, 1874-1958, фр. авіаконструктор та пілот англ. походження; 1907 збудував свій перший вдалий літак; зможець багатьох авіазамагань; заснував авіапідприємство Анрі Фарман.

фармакогнозія, наука про лікарську сировину, пер. рослинного й тваринного походження, виготовлення, дію та застосування одержаних препаратів.

фармакологія, наука про ліки та їхні властивості, механізм дії на живі організми, можливості застосування з метою лікування захворювань, дозування, побічну дію і т. ін.

фармакотерапія, лікування захворювань за допомогою ліків, застосування медикаментів з метою долання хвороби чи запобігання їх виникненню.

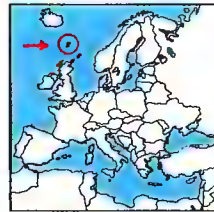

Фарерські острови

фармація, комплекс наук, що охоплюють сукупність знань про ліки, в т.ч.: отримання медикаментозної сировини, виготовлення ліків, вивчення механізму їхнього впливу на живий організм, зберігання ліків, розробка нових препаратів та контроль за їх якістю.

фармація прикладна, наука про виготовлення рецептурних і галенових (з рослинної сировини) ліків, зберігання лікарської сировини та виготовлення з неї ліків.

фарс, різновид комедії, твір легкого змісту, в основі якого пер. комізм ситуацій.

фарсі → перська мова.

фарфор → порцеляна.

фас (free alongside ship), пункт угоди в морській торгівлі; означає, що продавець зобов'язаний власним коштом доставити товар до борту корабля; кошт завантаження покриває покупець.

фасад, зовнішня стіна будинку разом з її архітектурними та декоративними елементами; розрізняють ф. відповідно до сторін світу (напр., західний ф.) або оточення (напр., садовий ф.). І

Фасбіндер (Fassbinder) Райнер Вернер, 1946-82, нім. кінорежисер; фільми на побутові, політичні та соціальні теми (*Страх з'їдас душу*, *Заміжжя Марії Браун*, *Лілі Марлен*); телевізійний серіал *Берлін*, *Александрерплац*; театральні постановки.

Фасмер (Vasmer) Макс, 1886-1962, нім. філолог, славіст, балканіст; проф. Петербурзького, Саратовського, Ляйпцігського, Берлінського унів., чл. багатьох АН; праці з питань слов'янського мовознавства, сх.-европ. антропомікції топоніміки; основна праця – етимологічний словник рос. мови.

Фастів, м. у Київській обл., районний на р. Унаві (притока Ірпена, басейн Дніпра); 55 тис. мешк.; заводи хім. машинобудування, електротермічного обладнання, меблевої, харчової промисловості; значний залізничний вузол; Покровська церква (XVIII ст.) – шедевр ук. дерев'яного будівництва, церква (1903-11). Відомий з 1390, у XV ст. спустошений татарськими нападками, з поч. XVI відроджується; 1768 центр гайдамацьких ватажків М. Швачки та А. Журби; 1918-20 бої між Армією УНР та більшовицькими військами.

фасції (лікторські різки), в'язка різок, яку носили ліктори перед найвищими урядовцями стародавнього Риму; символ їхньої влади; у фашистській Італії ф. обрано емблемою фашистського руху, 1926 – державний герб. І

Автомобільні фари
Ближнє світло

Фасад

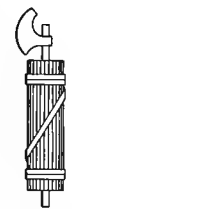

Фасції

фаталізм, віра у призначення; філософський чи релігійний погляд, згідно з яким випадок у світі є визначеним надприродними причинами (напр., долею) і не підлягає впливу природи чи людини.

фата-моргана, в минулому назва, яку давали міражам у Мессинській протоці, пізніше – міражам над ін. водами.

Фатиміди, шийська династія, правила 909–1048 у Пн. Африці і 969–1171 в Єгипті; засновник династії – Убайд Аллах – виводив своє походження від онука Магомета (сина Фатими та халіфа Алі); оголосив себе мадді (месією) і шляхом завоювань створив державу, незалежну від аббасидського халіфа в Багдаді; після захоплення Єгипту столицею халіфату Ф. 973 став Каір; Ф. були добрими організаторами й адміністраторами, меценатами науки й мистецтва.

Фаулз (Fowles) Джон Роберт, нар. 1926, англ. письменник; світової слави психологічно-філософські романи: *Коллекціонер*, *Жінка французького лейтенанта*, *Важега з чорного дерева*, *Черв'як*, *Деніел Мартін*; сатиричний роман *Волхе*; повісті (*Мантіса*), збірка афоризмів, присвячених проблемам мистецтва й філософії *Арістос*; автопортрет в ідеях.

фауна, сукупність видів тварин чи видів визначеної систематизованої групи (напр., ф. метеликів) на певній території (напр., Африки), або геологічного періоду (як-от: ф. мезозойських плазунів); галузь зоології, що займається вивченням та описом ф., називається фауністикою.

фау-ракетя, керовані ракети класу *земля-земля*; фау-1 (V-1) – літак-снаряд, фау-2 (V-2) – ракета; використовувала Німеччина 1944–45 для обстрілу Лондона.

Фауст (Faust, Фавст), герой легенди про повернення молодості (прообраз – нім. астролог та алхімік XV/XVI ст. Йоганнес Фауст); символ немируючого прагнення пізнати життя; герой численних літературних (Й.В. Гете, Т. Манн) та музичних (опера Е. Берліоза, Ш. Гуно, симфонія Ф. Ліста) творів.

фашизм, тоталітарна форма правління, запроваджена 1922 в Італії Б. Муссоліні, диктатура й культ вождя (дуче) і підпорядкованої йому політичної еліти; ліквідація опозиції, парламенту, інститутів самоврядування й всьх нефашистських партій; втручання у всі області суспільного життя при збереженні вільноринкового господарства і приватної власності; сучасним виявом фашизму є неофашизм.

фашина, туго скріплена в'язка хмизу, яку використовують для укріплення берегів, у будівництві і т. п.

Фаюм, м. у Пн. Єгипті, у оазі Ф. (Лівійська пустеля); 250 тис. мшк.; бавовняна, чинбарська, харчова промисловість; транспортний вузол.

Фаюм, оаза у Пн. Єгипті, бл. 1800 км², 1,8 млн. мшк.; вирощування бавовни, зернових, видобуток солі; залишки будівель часів XII династії та рим.-птолемейської доби; тут знайдено давньоєг. та єгипетські папіруси різного змісту, а також т.зв. фаюмські портрети.

фаюмські портрети, єгипетські помертні портрети з I–IV ст., вперше виявлені в оазі Фаюм (звідси назва); мальовані на дошках або полотні, створені у Пд. і Центр. Єгипті.

фаянс, керамічні вироби, одержані шляхом випалювання глини з домішками кварцу та каоліну; білий або світложовтий, часто вкритий непрозорими емаллями; господарський посуд, художні й сантехнічні вироби.

ФБР → Федеральне бюро розслідувань. **Фегераські гори**, пасмо найвищих у Пд. Карпатах гір, у Румунії; вис. до 2544 м (г. Молдов'яну).

федайн, араб. назва, що означає особу, котра віддає життя за ін., присвячує себе благу ін.; у країнах ісламу назва чл. фанатичних мусульманських організацій (напр., асасинів); у наш час імення палестинських бойовиків.

Федеральне бюро розслідувань (Federal Bureau of Investigation, FBI, ФБР), федеральна слідча установа США, заснована 1908; займається розслідуванням злочинів, які загрожують внутрішній та зовнішній безпеці країни, низки економічних правопорушень та торгівлі наркотиками.

Федеративні Штати Мікронезії → Мікронезія Федеративна.

Федерація, союзна держава, територіальні одиниці якої (штати, землі) до певної міри самостійні у здійсненні законодавчої, виконавчої та судової влади (США, Німеччина).

Федір преподобний, ? – бл. 1446, укр. військовий і церковний діяч, прославлений Православною Церквою; син першого відомого кн. Острозького Данила; підтримував Вел. кн. Литовського Свидригайла, 1410 учасник Грюнвальдської битви; 1438 зазнав поразки від татар, постригся у ченця Києво-Печерського монастиря під іменем Феодосія; ісихаст.

Федорів Роман Миколайович, 1930–2001, укр. письменник, гол. ред. жур-

налу *Дзвін* (*Жовтень*), видавець (засновник першого незалежного видавництва *Червона Калина*); оповідання, повісті *Жбан вина*, *Чорна свічка від Ілени*, романи *Отчий світськийник*, *Єрусалим на орозах*; Шевченківська премія 1995.

Федоров (Федорович) Іван, ?–1583, засновник книгодрукування в Росії і в Україні; разом з П. Мстиславцем керував державною друкарнею в Москві, де вийшли *Апостол* (1564) і *Часовник* (1565); утік з Москви через переслідування релігійних фанатиків, до 1572 працював у Заблудові (Білорусь); бл. 1572–75 і 1583 – у Львові, 1575–76 у с. Дермані (Рівненщина), 1577–82 в Острозі на службі у К. Острозького; видав перші в Україні друковані книги *Апостол і Буквар* (1574), *Острозьку біблію* (1581).

Федорович (Трясило) Тарас, ?–?; у 20-х корсунський плк.; після загибелі у бою М. Дорошенка обраний гетьманом (1629); навесні 1630 очолив козацько-селянське повстання проти пол. влади на Київщині та Полтавщині; 1630 уклав Переяславську угоду; учасник московсько-пол. війни 1632–34; 1636 намагався перейти на службу до московського царя Михайла Федоровича (пропозиція відхилена); подальша доля невідома.

Федосєєва-Шукшина Лідія Миколаївна, нар. 1938, рос. кіноактриса, дружина Б. Шукшина; ролі в побутових фільмах (*До Чорного моря*, *Калина червона*, *Поклич мене у даль світлу*), екранізацій літературних творів (*12 стільців*).

Федра, у давньоєг. міфології друга дружина Тесея, дочка царя Кріту Міноса і Парсіфаї, сестра Аріадни; закохана без взаємності у пасинка Іпполита, причинилася до його смерті, з розпачу покінчила життя самогубством.

Федькович Осип Юрій Адальбертович, 1834–88, укр. письменник; писав нім. та укр. мовами, відчутний вплив нім. та укр. фольклору, творчості Т. Шевченка; впливу поетики Ф. зазнали поети Галичини; повість *Люба-зуба*, драматургія, переклади з Гете, Шіллера, Пушкіна; жовнірська й опришківська теми, збірник поезій, поеми (*Лук'ян Кобилиця*).

Федюк Тарас Олексійович, нар. 1954, укр. поет; президент Асоціації українських письменників; поетичні збірки *Досвітні журавлі*, *Хрещаті південні сніги*.

Фейєноорд, голландський футбольний клуб; заснований 1908 у Роттердамі; стадіон *De Keijl*; кольори: червоно-

білий/чорний; чемпіон Голландії – 14, Кубок Голландії – 10, Кубок Чемпіонів – 1, міжконтинентальний Кубок – 1, Кубок УЄФА – 1; гол. тренер Берт Ван Марвейк.

Фейєрабенд (Feuerabend) Пауль Карл, 1924–94, австр. філософ і критик культури, проф. Каліфорнійського унів. та Політехнічного інституту в Цюриху; займався філософією науки, зокр., місцем науки в культурі; вплинув на студентський рух кінця 60-х.

Фейєрбах (Feuerbach) Людвіг, 1804–72, нім. філософ, спершу послідовник, потім критик філософії Г. Гегеля, створив концепцію релігії, трактованої як наслідок страху людини перед невідомими їй силами та стихіями, вплинув на формування поглядів К. Маркса та Ф. Енгельса.

фейлетон, короткий публіцистичний твір злободенної тематики, написаний у легкій, ефектній манері, із використанням засобів сатири, гумору, іноді сарказму.

Фейхтвангер (Feuchtwanger) Ліон, 1884–1958, нім. письменник; антифашист; з 1933 в еміграції (Франція, США); історичні, а водночас гостро актуальні романи (*Юдейська війна*, *Лиси у винограднику*); автобіографічні твори; трилогія про зародження та розвиток гітлеризму (*Зал чекання*); драми, оповідання, новели.

фелакх, назва осілого землеробського населення в араб. країнах, зокр., в Єгипті. **феламі**, афр. народ, що населяє Ефіопію на пн. від оз. Тана; бл. 60 тис.; імовірно, нащадки юдейованих прибульців з Аравійського півостр., які оселились у Ефіопії бл. Х ст.; 1984 і 1991 євр. організації здійснили евакуацію частини ф. до Ізраїлю, щоб врятувати їх від голоду; мови оромо й агеу.

Фелліні (Fellini) Федеріко, 1920–93, іт. кінорежисер і сценарист; майстер авторського кіно; фільми сучасної тематики показують повсякденні турботи іт. суспільства, висвітлюють універсальні філософські й моральні проблеми (*Дорога*, *Ночі Кабрії*, *Вісім з половиною*, *Рим*, *Амаркорд*, *А корабель пливе*, *Джінджер і Фред*).

фелон (риза), ткане золотом або сріблом вбрання, верхні церковні шати священика; символізує хламиду – царське вбрання (порфиру), в яке воїни зодіянули Ісуса Христа на дворі Пилата, коли глумилися з Нього, називаючи з насмішкою царем; означає ту правед-

ність, якою повинен вирізнятися священик, особливо архієрей.

Фелука → шебека.

Фельдшер, помічник лікаря; медичний працівник із середньою спеціальною освітою; має право самостійно надавати першу медичну і долікарську допомогу.

Феміда (Теміда, Теміс), у давньогр. міфології богиня права і справедливості, дочка Урана і Геї, мати Гора і Мойра; традиційно зображали із зав'язаними очима, терезами й мечем.

Фемінізація, розвиток у особин чоловічої статі жіночих вторинних статевих ознак, пов'язана з порушенням діяльності залоз внутрішньої секреції; зростання ролі і впливу жінок у певних областях суспільного життя, у суспільстві загалом.

Феміністичний рух, виник у середині 60-х ХХ ст. у США, потім у Зх. Європі, продовжив рух суфражисток, спиралась на ідеологію, яку називають феміністською; базується на твердженні, що причиною домінування в суспільному житті чоловіків є патріархальні стосунки; аби їх ліквідувати, проголошує програму рівноправної участі жінок і чоловіків у громадському та приватному житті.

Фемістокл (Темістокл), бл. 525 – бл. 460 до н.е., афінський державний діяч і воєначальник у період перських війн; речник демократії; завдяки розбудові флоту Афін спричинив перемогу над персами під Саламініном (480 до н.е.); співзасновник Афінського Морського Союзу (І); за антиспартанську політику був підданий остракізмові (471 до н.е.); звинувачений у державній зраді і заочно засуджений на смерть; утік до персів.

Фемто- (ф), префікс → одиниць вимірювання (Т), що означає множник 10^{15} , напр., $1 \text{ фм} = 10^{-15} \text{ м}$.

Фен, вітер, який віє з гірських хребтів у напрямку долин, часто д. сильний і поривчастий; виникає, коли маси повітря зустрічають на своєму шляху гірське пасмо, що змушує їх підніматися вздовж навітряних схилів і спадати вздовж підвітряних схилів; спричинює зріст темп. і зменшує загальну вологість повітря; локальні назви: чинук у Скелястих горах, хальний вятр у Польщі.

Фенії, члени таємної ірландської організації, заснованої 1858 для збройної боротьби за незалежність Ірландії; також діяли у Великій Британії та США; 1867 невдала спроба антибрит. повстання.

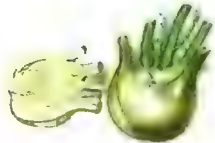

Фенхель
(крій італійський)

Фенікс, казковий птах, за уявленням древніх, який старіючи спалював себе, щоб відродитися з попелу молодим і оновленим; символ вічного відродження.

Феноля, органічні сполуки, молекули яких містять одну або кілька гідроксильних груп -ОН, зв'язаних з атомом (атомами) вуглецю ароматичного ядра; легко піддаються окисленню; найпростішим представником є оксидбензол, $C_6H_4O_2$ або ін. фенол; ф. наявні у кам'яновугільній смоли, нафті; застосовують у синтезі барвників, ліків, пластмас та для дезінфекції.

Фенологія, наука, що вивчає залежність між сезонними змінами погоди, кліматичними умовами і термінами періодичних явищ у житті рослин, трибів, бактерій і тварин, напр., терміни квітання рослин, опадання листя, прильоту птахів, зимової сплячки.

Фенолфталеїн, органічна сполука; синтетичний барвник, який застосовується при хім. аналізах; вказує на реакцію розчину: в кислотних розчинах ф. безбарвний, в основних набуває червоного кольору.

Феномен, факт емпіризму; фізичне чи психічне явище, яке виступає предметом спостереження; у філософії І. Канта – предмет можливого пізнання.

Феноменологія, у філософії: наука про явища (І. Кант); наука про фази розвитку свідомості (духу) від простого пізнання чуттєвих даних до абсолютного знання (Г. Гегель); напрямок у філософії ХХ ст., який вимагав відкинути поняття філософські спекуляції, повернутися до самої речі й зазнурити в її сутність (Е. Гуссерль, Р. Інгарден).

Фенотип, комплекс ознак організму (анатомічних, фізіологічних, морфологічних та ін.), які сформувалися під впливом спадкових факторів (генів) і умов середовища.

Фантазі (fantasy), різновид літературної творчості, в якому органічно складовою світу є надприродні явища, витвір фантазії автора, котрий здебільшого черпає натхнення у міфах і фольклорі (*Володар пернів* Дж. Р. Р. Толкіна, *Слимак на схилі* А. і Б. Струацьких).

Фенхель (крій італійський), дво- або багаторічна трав'яниста рослина родини зонтичних, сферіолійна; споживають свіжким як овоч і прянощі; медонос; лікувальні властивості. І

Феодалне роздіблення, період розпаду монолітної держави на території, якими управляли окремі князі; подіб-

на ситуація тривала, напр., у Німеччині від ХІІІ ст. до 1871; у Польщі від ХІ/ХІІ ст. до 1320; в Україні ф. р. прийняло форму удільного роздіблення (після смерті кийського кн. Мстислава Володимировича, 1132), укр. учені вважають таку форму державності федеративною монархією (колективним союз-рентітетом).

Феодоро (Мангуп, Мангуп-Кале), середньовічне печерне м. у пд.-зх. частині Кримських гір (г. Мангуп) у VI-XV ст., з кінця ХІІІ ст. центр невеликого князівства; 1475 захоплене турками, зруйноване.

Феодосій Печерський (Теодосій П.), бл. 1036-74, давньоруський церковний діяч, письменник-полеміст; з 1055/56 чернець, з 1062 ієромонах, згодом настоятель Києво-Печерського монастиря; автор бл. 10 повчань, слів, проповідей; зберелися 2 послання до кн. Ізяслава, кілька повчань і молитва *За всіх християн*; канонізований Православною Церквою.

Феодосія, м. в АР Крим, на березі Феодосійської зат. Чорного м., на пд. сх. Кримського півостр.; 86 тис. мшк.; харчова, будівельних матеріалів, металообробна, меблева, поліграфічна промисловість; морський порт; приморський кліматичний і бальнеогрязевий курорт, центр Феодосійського рекреаційного району, 3 санаторії, 2 пансіонати; музеї (в т.ч. рос. письменника О.С. Гріна, картинна галерея І.К. Айвазовського); вірменська церква (1408), генуезька фортеця (XIV ст.), міська фортеця (XIV ст., до комплексу входять Вежа Климента, Вежа Кріско, вірменська церква Іоана Предтечі, собори св. Іоана Богослова, св. Георгія, св. Стефана). Відомо з 2-ї полов. VI ст. до н.е. як гр. колонія, з 355 до н.е. у складі Боспорської держави, у IV ст. зруйнована гунами, у V-VI ст. н.е. поселення аланів, у ХІІІ-ХV ст. п. н. Кафа під владою генуезців; 1475 захоплена турками, у ХVІ-ХVІІ ст. – головний невольничий ринок, 1616, 1628, 1667 козаки захоплювали і палили Кафу; 1771 захоплена рос. армією, з 1783 у складі Рос. імперії, з 1954 – УРСР.

Феокріт (Теокріт), 1-ша полов. III ст. до н.е., давньогр. поет; відомий пер. як автор ідилій. Поетичних сценек з життя пастухів, а також любовних пісень та панегіриків.

Феофан Грек (Феофан Грек), бл. 1340 – після 1405, візантійський маляр; працював на Русі в кінці ХІV і на поч. ХV

ст.; фрески (у т.ч. у церкві Спаса Преображення у Новгороді Великому), ікони та мініатюри; вплив на новгородське малярство.

Фергана, обл. центр в Узбекистані, у Ферганській долині; 227 тис. мшк.; нафтопереробна, хім., легка промисловість; залізничний вузол; 2 вузи.

Ферганська котловина, в г. Тянь-Шань, в Узбекистані, Таджикистані і Киргизстані; в гірській течії Сирдар'я, на вис. 330-1000 м; часті землетруси; штучне зрошення (Вел. Ферганський канал); вирощування бавовни, винограду, плодих дерев; розведення шовкопрядів; видобуток нафти і природного газу; один з найзаселеніших регіонів Середньої Азії; гол. м.: Фергана, Коканд, Анджан, Худжанд (Узбекистан), Ош (Киргизстан).

Ферма, приватне сільськогосподарське підприємство на власній або орендованій землі.

Ферма, жорстка конструкція у вигляді решітки, виготовлена з прутів або профілів (найчастіше металевих), сталевих пластин та залізобетонних або дерев'яних елементів; використовується при спорудженні мостів, підйомних кранів. І

Ферма́ (Fermat) Енріко, 1901-54, іт. фізик, один з творців ядерної і нейтронної фізики, засновник наукових шкіл в Італії і США; з 1938 у США; 1942 створив перший ядерний реактор і здійснив в ньому ланцюгову ядерну реакцію; співтворець амер. атомної бомби; розробив квантову статистику (Ф.-Діраса); теорію бета-розпаду; відкрив штучну радіоактивність, викликану нейтронами; 1952 досліджуючи пі-мезони відкрив бар'єрний резонанс; 1938 Нобелівська премія.

Ферма́ теорема, не існує натуральних чисел x, y, z , а також $n > 2$ таких, що $x^n + y^n = z^n$; в загальному вигляді теорема не була доведена бл. 350 років; 1993 англійський математик А. Вайлз оголосив, що знайшов доведення Ф. т. (м. ін. за допомогою еліптичних кривих).

Фермата, у нотному запису графічний знак, яким позначається подовження часу тривання звуку, акорду, паузи (на розсуд виконавця). І

Ферментація, ензиматичний розклад органічних сполук без участі кисню, який постачає енергію у вигляді молекул АТФ; ф. відбувається в клітинах рослин і тварин; найпоширенішою є ф. сахаридів, у різних організмах вона протікає неоднаково; назви окремих ферментаційних процесів походять, як

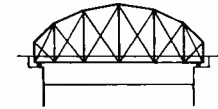

Ферма



Фермата

правило, від назв утворених продуктів; ф. є найдавнішим типом обміну речовин; припускають, що вона правила за джерело життєвої енергії праорганізмів, коли в земній атмосфері не було кисню. Т

Найпоширеніші види ферментації сахаридів

ферментація етанолова (алкогольна): осн. продукт – етиловий спирт; використовують у в-ві алкогольних напоїв

ферментація оцтова (ацетатна): осн. продукт – оцтова кислота; використовують у промислово в-ві оцту

ферментація масляна: осн. продукт – масляна кислота; використовують у промислово в-ві масляної кислоти; спричиняє також розклад рослинних решток, зокрема, в болотах

ферментація молочна: осн. продукт – молочна кислота; використовують при заквашуванні продуктів харчування і кормів для тварин (синос)

Фермії, Fm, радиоактивний хім. елемент з атомним числом 100; відкритий 1952 Сіборгом і співробітниками у продуктах термоядерного вибуху на атоді Енвесток. Т

Фермопіли (Термопіли), в античну добу вузька смуга суходолу (бл. 40 м) на сх. узбережжі Греції. між горами Іті та зат. Малакос; 480 до н.е. поразка греків (Леонід), які захищали від персів єдиний прохід до Центр. Греції.

феромони, біологічно активні речовини, що виділяють тварини у навколишнє середовище і спричиняють активний вплив на фізіологічний стан інших особин; статеві ф. (забезпечують зустріч та розпізнавання особин різної статі однакового виду, стимулюють статево поведінку), ф. тривоги, ф. позначення території.

феросплави, сплави заліза з металами і неметалами.

Феррлей, спортивне суперництво, що проводиться у чесній, шляхетний спосіб згідно з правилами; від 1964 присуджуються міжнародні нагороди за ф.; у ширшому сенсі – чесне і лояльне ставлення до інших.

Феррара (Ferrara), м. у Пн. Італії, в обл. Емілія-Романья, на сх. Паданської рівнини; 173 тис. мешк.; центр промисловості (в-во цукру, штучних добрив), торговлі й туризму; унів.; музей; монастир і каплиця Сан-Романо (X-XII ст.); роман-

сько-готичний кафедральний собор (XII-XIV ст.), численні палаци, у т.ч. готичні (Шіфаноїя) та ренесансні (дей Дьяменті), а також героїв д'Есте (XIV-XVI ст.), храми (XV-XVI ст.). Рим. Форум Альені; 774-XI ст. 1598-1860 у складі Папської області, спочатку як міська комуна, а з 1471 – герцогство.

Феррарі (Ferrari), іт. компанія з випуску гоночних і елітних автомобілів; штаб-квартира у м. Маранелло; з 1989 у складі концерну Fiat; 1939 заснував відомий автогонщик Енцо Феррарі (1898-1988); випускала автомобілі Альфа Ромео; 1946 перший автомобіль Феррарі з 12-циліндровим алюмінієвим двигуном; з 1948 перемоги на автотралі: з 1968 легендарна модель Daytona з 4,4-літровим V-подібним 12-циліндровим двигуном, потужністю 352 к.с., що розвиває швидкість 282 км/г – найбільш швидкісна машина у світі; 1987 Е. Феррарі розробив модель F40, по суті спортивний автомобіль; команда Феррарі бере участь у автогонках; найбільших успіхів досягла в гонках серії Формула 1; 10 разів ставала чемпіоном світу.

Ферреро (Ferrero) Хесус Самора, нар. 1952, ісп. письменник; романи *Бельвер Ін*, *Опіум* з елементами буддизму, таоїзму і платонізму; гангстерський роман *Леді Пена*, екзистенціальний *Дебора Бленн*, детектив *Ефект Доплера*; реалістичні романи *Амадор* або *розповідь про цапшу людину*, *Диявол в очак*; збірки віршів, дорожні замітки; сценарій до фільму *Матадор* в співавторстві з П. Альмодоваром; лауреат літературних премій.

фертильність, здатність зрлого організму породжувати потомство.

Фес (фр. Fès), м. у Пн. Марокко; 753 тис. мешк.; центр культури ісламу; унів. Ель-Каравійїн (з IX ст.); осередок торгівлі й ремесел; шосейний вузол; міжнародний аеропорт; туристичний центр; на території старого міста численні мечеті, в т.ч. Ель-Каравійїн (IX-XII ст.), медресе, палац.

феска, чоловіча шапочка з червоного фетру у вигляді зрізаної піраміди з чорною китицею на денці; носить у мусульманських країнах. І

Фессалія (Тессалія), історична область у Центр. Греції, над Егейським м., між горами Пінд та масивом Олімпу; бл. 14 тис. км²; землеробство (зернові), бавовна, виноград; видобуток руд хрому й міді; гол. м. Ларісса. Близько 1100 до н.е. завойована тессаліанами; в VI ст. до

н.е. вел. політичне й військове значення (сильна кіннота завдяки розвиненому конярству); 344 завойована Філіппом II Македонським; з 146 до н.е. частина рим. провінції Македонії.

Фетиш, культовий предмет, наділений магичною силою, яку його шанувальник миг використовувати для свого добра; ф. миг бути природним предметом чи витвором людських рук; загал вірувань, пов'язаних з культом ф., окреслюється терміном фетишизм.

Фехраль, сплав 15% хрому, 3% алюмінію, решта – залізо; високий питомий опір; використовують для виготовлення нагрівальних елементів; робоча темп. до 950°С.

Фехтування, вид спорту. бій за допомогою холодної спортивної зброї між 2 однаково озброєними спортсменами; перемогу вирішує кількість влучень у суперника, зроблених за визначеними правилами (штрикання або удар); розігрується у 3 видах змагань з використанням різної зброї: рапіри, шпаги та (тільки чоловіки) шаблі. І

Фея, за повір'ями кельтських і романських народів, чарівниця; фантастична істота жіночої статі, яка переробить людям добро.

Філіпович Павло Петрович, 1891-1937, укр. письменник, історик літератури, критик, перекладач; писав укр. та рос. мовами; проф. Київського унів.; чл. групи неокласиків, впливи акмеїстів, імажиністів; шевченкознавець (*До студіювання Шевченка і його доби*), літературознавець праці (*Соціальне обличчя читача 30-40-х років XX віку*, *Гете і укр. література*); збірки поезій (*Земля і вітер*, *Простір*), переклади з П.Ж. Беранже, О.С. Пушкіна; 1935 за-

арештований за звинуваченням у терористичній діяльності; на Соловках розстріляний.

Фіакр, легкий 1- або 2-кінний екпіаж зі складаним кузовом; призначений для перевезення 1-4 пасажирів; використовувався від XIX ст.

Фіал, нижня частина кадильниці; чаша, в яку кладуть вугілля та ладан.

Фіалка, трав'яниста рослина зони помірного клімату пн. півкулі; бл. 400 видів; росте в лісах, на полях і луках; квітки роздільнопелюсткові, фіолетові або жовті; ф. триколірна (братки) і ф. запашна – лікарські рослини; з ф. запашної також одержують ефірну олію; декоративні рослини. І

фіалка альпійська → цикламен.

Фіат (Societa Anonima Fabbrica Italiana Automobili Torino "Fiat"), найбільший іт. автомобільний концерн, заснований 1899, штаб-квартира у Турині; в-во легкових автомобілів, вантажівок, автобусів, літаків, корабельних двигунів, тягачів і т.п.; філії у 52 країнах.

Фібрили, різного типу волокнисті структури рослинних і тваринних клітин; напр., колагенові волокна, мідіфібрили у клітинах м'язової тканини тварин.

Фібриноген, волокнистий білок плазми крові з групи глобулінів; бере участь у процесі зсідання крові, перетворюючись (під дією ензиму тромбіну) в нерозчинний волокнистий білок фібрин, який разом з елементами клітини утворює згусток.

Фібула, декоративна деталь одягу; використовувалась як застібка від епохи бронзи до кінця античності.

Фігу (Figo) Луїш, нар. 1972, португальський футболіст; грає за Барселону; 1997 володар кубків: Іспанії, Супер-



Фіалка дивна



Фіалка триколірна (братки)

Фермії
атомна маса 257,09



Феска

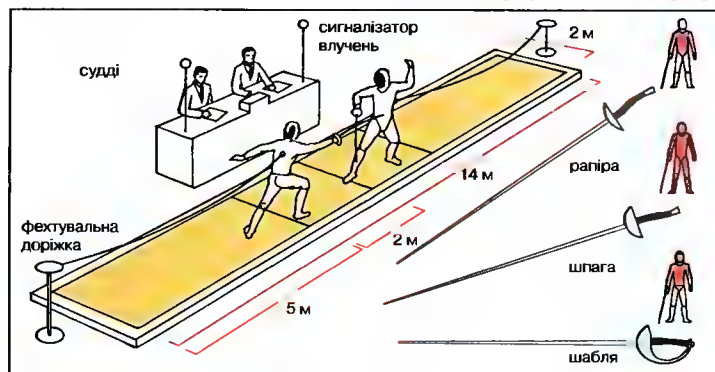

Фехтування
Бій; окремі види зброї
і зона для влучень

кубку Іспанії і кубків УЕФА; 1998 Суперкубок УЕФА; 2000 перейшов в мадридський Реал; 2000 визнаний гравцем року за версією англ. журналу *World Soccer*; 2000 другий, після Зінедіна Зідана в опитуванні, проведеному ФІФА серед 150 тренерів нац. збірних на звання кращого гравця року; визнаний кращим гравцем Європи; володар Золотої м'яча (нагороди фр. тижневика *France Football*, яку щорічно вручають найкращому европ. футболісту).

фігура, просторовий геометричний об'єкт: призма, піраміда, куб; ф. обертання утворюється в результаті обертання плоскої ф. навколо осі, що лежить у площині цієї ф.: куля, конус, циліндр.

фігура геометрична, довільна множина точок на площині або у просторі; ф. г. називається плоскою, якщо вона міститься у певній площині (як-от: пряма, відрізок, коло), і просторовою ф. г., якщо вона міститься у тривимірному евклідовому просторі і не є ф. плоскою (багатогранник, сфера, напівпростір).

фігурація, різновид техніки композиції, який полягає у подрібненні ритмічних вартостей в мелодії або акомпанементі, напр., при розкладанні акордів на складники.

фігурне ковзанярство (ізда фігурна на льоду), зимовий вид спорту; складні фігури на льоду (піруети, стрибки, обертання), що виконують на змаганнях чоловіки, жінки, спортивні й танцювальні пари; оцінюють судді. Т

фідеїзм, погляд, згідно з яким єдиним і неспростовним джерелом пізнання є одкровення.

фідеїкоміс, передача майна у спадок з умовою, що воно має бути в неушкодженому стані передане наступному спадкоємцеві.

Фіджі (Viti, англ. Fiji, Республіка Фіджі), держава в Океанії, на архіпелазі Ф.; понад 300 о-вів; найбільші – Віті-Леву та Вануа-Леву – гористі; землетруси; часті циклони. Фуджайці 50%, Індуси – 45%; християни (в основному методисти) – 53%, сповідники індвізму – 38%.

мусульмани – 8%. Основною економікою є тропічне землеробство; вирощування: цукрової тростини, кокосової пальми, рису, бульболодів, бананів, імбіру; рибальство; видобуток золота; харчова, швейна промисловість; туризм; міжнародний аеропорт Наді; експорт цукру, кокосової олії, золота. **Історія**. О-ві відкриті 1643 А. Дж. Тасманом; від XIX ст. колонізована європейцями; від 1874 – колонія Брит. Корони; від 1970 – незалежна держава, до 1987 – чл. Брит. Співдружності. К

Фіджі, море Тихого ок., між Новою Каледонією, о-вами Фіджі та Новою Зеландією; 3,2 млн. км²; гл. до 6948 м; на дні – діючі вулкани і землетруси; порти Нумеа (Нова Каледонія), Сува (Фіджі), Окленд (Нова Зеландія).

Фідій, бл. 490-420 до н.е., найвидатніший гр. скульптор доби античності; приятель і мистецький радник Перікла; керівник (від 447) скульптурної майстерні на Афіньському Акрополі; пізніше працював у Олімпії; статуї *Зевса Олімпійського* (зарахована до 7 чудес світу), *Афіни Парфеноса*, *Афіни Лемній*; скульптури Парфеноса; вчинив вирішальний вплив на розвиток давньогр. монументальної скульптури.

фізаліс (маруника), висока трав'яниста рослина родини пасльонових, поширена пер. в Америці та Сх. Азії; в Україні 5 видів культивують як овочеві рослини: квіткі пишні, білі; квіткова чашечка оранжево-червона; використовують як декоративну рослину для сухих букетів. І

фізика, природнича наука, яка займається дослідженням заг. властивостей матерії та явиць у ній, а також виявленням заг. законів, які керують цими явищами.

фізикалізм, погляд, згідно з яким мову всіх емпіричних наук треба чи можна переказати мовою фізики.

фізична карта, карта обох півкуль Землі (звичайно зх. і сх.) у вигляді 2-х кіл.

фізіократизм, економічна течія, послідовники якої переконані, що єдиним джерелом вартості є сільськогосподарська праця; виник у 2-й полов. XVIII ст. у Франції; творцем ф. був Ф. Кене.

фізіологічна реакція, відповідь організму на зовнішнє або внутрішнє збудження; розрізняють ф. р. ендиматичні, гормональні, імунні та нервові – рефлексні.

фікологія (альгологія), розділ ботаніки, що вивчає водорості.

фікоміцети (водяні плісені), група мікроскопічних грибів, що не утворюють

плодових тіл; поширені на цілій земній кулі; бл. 1300 видів.

фіксація, настійливе повторення тієї самої поведінки, діяльності, незважаючи на те, що це не приводить до досягнення мети або приносить шкоду; один з наслідків довготривалої фрустрації.

фікус, дерево родини шовковичцеві; поширене у тропіках і субтропіках обох півкуль; в молочному соку деяких ф. міститься каучук; ф. вирощують у кімнатах як декоративні рослини. І

Філадельфія (Philadelphia), м. у США (штат Пенсильванія), важливий порт над Атлантикою; 1,6 млн. мшк., міська агломерація 4,9 млн., метрополія Ф.-Вілмінгтон-Трентон 5,9 млн.; великий осередок промисловості (транспортне машинобудування), торгівлі, науки (кілька унів.) і туризму; великий транспортний вузол; музеї; храми XVII-XIX ст., кафедральний собор (XIX ст.); парадні резиденції (XVIII-XIX ст.). Засноване 1681-82 на місці давнього шведського поселення; у XVIII ст. важливий політичний та культурний центр брит. колоній в Америці, ос. під час війни за незалежність Сполучених Штатів 1775-83; 1790-1800 столиця США.

Філадельфія Флайерз (Philadelphia Flyers), амер. клуб з НХЛ; заснований 1967 у м. Філадельфія; 2-кратний чемпіон Кубка Стенлі (1974 і 1975) і 5-кратний фіналіст (в 1976-97).

філантропія, надання допомоги тим, хто її потребує; добродійність, добродійство.

філарети, 1820-23, таємна патріотична організація пол. молоді м. Вільно (теп. Вільно), заснована філоматами, ліквідована внасл. процесу над ними; президент Т. Зан.

філармонія, назва концертних організацій в деяких країнах світу, де організуються публічні концерти, найчастіше симфонічні; в XIX ст. у багатьох містах Європи та Америки (Берлін, Лондон, Нью-Йорк, Петербург) були створені філармонічні товариства, в які об'єднувалися меломани та пропугували симфонічну музику.

філателія, колекціонування поштових відбитків і марок, наліплених або відбитих на поштових відправленнях; також сукупність інформації з цієї галузі.

Філатов Володимир Петрович, 1875-1959, видатний укр. вчений-офтальмолог; родом з Росії, від 1903 в Україні (Одеса); проф. Новоросійського (Одеського унів.), медичного інституту, чл. АН УРСР; 1936 організатор і дир. Укр. нау-

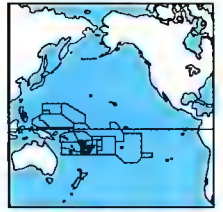

Фіджі
18,3 тис. км²
884 тис. мшк. (2001)
46 мшк. на км²
Столиця: Сува
Державні мови:
фіджі, англ.
Грошою одиниця:
долар Ф.



Фізаліс звичайний



Фікус

Фігурне ковзанярство – олімпійські чемпіони

Рік	Чоловіки	Жінки	Спортивні пари	Танцювальні пари
1908	У.Шальков (Швеція)	М.Сайєрс (Велика Британія)	А.Хюблер, Т.Бергер (Німеччина)	-
1928	Г.Грефстрьом (Швеція)	С.Хені (Норвегія)	А.Жолі, П.Брюне (Франція)	-
1932	К.Шьофер (Австрія)	С.Хені (Норвегія)	А.Жолі-Брюне, П.Брюне (Франція)	-
1936	К.Шьофер (Австрія)	С.Хені (Норвегія)	М.Гербер, Е.Баєр (Німеччина)	-
1948	Р.Баттон (США)	Б.-А.Скотт (Канада)	М.Ленно, П.Боньє (Бельгія)	-
1952	Р.Баттон (США)	Д.Альтвег (Велика Британія)	Р.Фальк, П.Фальк (ФРН)	-
1956	Г.А.Дженкінс (США)	Т.Олбрайт (США)	Е.Шварц, К.Оппель (Австрія)	-
1960	Д.Дженкінс (США)	С.Хейс (США)	Б.Вагнер, Р.Паул (Канада)	-
1964	М.Шнелльдорфер (ФРН)	С.Дійстра (Нідерланди)	Л.Белоусова, О.Протопопов (СРСР)	-
1968	В.Шварц (Австрія)	П.Флемінг (США)	Л.Белоусова, О.Протопопов (СРСР)	-
1972	О.Непала (Чехословаччина)	Б.Шуба (Австрія)	І.Родніна, А.Уланов (СРСР)	-
1976	Д.Каррі (Велика Британія)	Д.Хемміль (США)	І.Родніна, О.Зайцев (СРСР)	Л.Пахомова, О.Горшков (СРСР)
1980	Р.Казінс (Велика Британія)	А.Пьотч (НДР)	І.Родніна, О.Зайцев (СРСР)	Н.Лінічук, (СРСР) Г.Карпоносов
1984	С.Гамільтон (США)	К.Вітт (НДР)	О.Валова, О.Васильєв (СРСР)	Д.Торвіл, К.Дін (Велика Британія)
1988	Б.Бойтано (США)	К.Вітт (НДР)	О.Гордєєва, С.Гриньков (СРСР)	Н.Бестем'янова, О.Бухін (СРСР)
1992	В.Петренко (СНД)	К.Ямагучі (США)	Н.Мишукіноч, А.Дмитрієв (СНД)	М.Клімова, (СРСР) С.Пономаренко
1994	А.Урманов (Росія)	О.Баюл (Україна)	О.Гордєєва, С.Гриньков (Росія)	О.Гришук, А.Платов (Росія)
1998	І.Кулік (Росія)	Т.Ліпінські (США)	О.Казакова, А.Дмитрієв (Росія)	О.Гришук, Ю.Платов (Росія)
2002	О.Ягудін (Росія)	С.Хьюз (США)	О.Бережняя, А.Сірахулідзе (Росія)	М.Анісіна, Г.Пейзера (Франція)

ково-дослідного експериментального інституту очних хвороб та тканинної терапії (теп. ім. Ф.); розробка методу й інструментальної передамки рогівки на бильмо; відкриття явища біогенної стимуляції; бл. 430 праць з питань офтальмохірургії; живопис, вірші, проза.

Філдінг (Fielding) Генрі, 1707-54, англ. письменник; представник просвітництва; один із засновників сучасного реалістичного роману (*Джозеф Ендрюс, Історія Тома Джонса, знайді*); сатирично-пародійні комедії та політичні фарси.

Філдс (Fields) Джон Чарльз, 1863-1932, канадський математик; вивчав алгебраїчні функції; заснував фонд, з якого Міжнародний математичний союз присуджує премії молодим математикам.

Філдса медаль, найпрестижніша відзнака в галузі математики; нагорода і медаль, що присуджується вченим віком до 40 років від 1932 під час математичних конгресів (кожні 4 роки).

Філігрань → водяний знак.

Філіп (Philippe) Жерар, 1922-59, фр. актор; виступи в *Theatre National Populaire* в Парижі; ролі у виставах Ж. Вілара (Родріго – Сід П. Корнеля); чарівливий герой-коханець, зірка екрана 50-х; ролі в екранізаціях літературних творів (*Червоне і чорне*), костюмованих комедійх (*Фанфан-Тюльпан*), побутових драмах (*Диявол во глоті, Гравець*).

Філіп Морріс (Phillip Morris Companies Inc.), амер. концерн харчової та тютюнової промисловості, заснований 1919, штаб-квартира у Нью-Йорку; сучасна назва від 1965; найбільший у світі виробник продуктів харчування (сири, рослинні олії, заморожені і копчені продукти) й тютюнових виробів (у т.ч. сигарет *Мальборо*).

Філіппіни (гагалське *Pilipinas*, англ. *Philippines*, ісп. *Filipinas*, Республіка Філіппіни), держава у Азії, на о-вах Філіппінського архіпелагу в Тихому ок. 7100 о-вів (бл. 860 населених), найбільші: Лусон і Мінданао, оточені кораловими рифами, гористі; бл. 50 згаслих і діючих вулканів (Апо, 2954 м, найвища г. Ф.); часті землетруси; клімат тропічний вологий, мусонний; тропічні циклоні; тропічні та мусонні ліси (36% території). Філіппінці (90% населення), китаїці, японці; католики (84%); у вжитку кількадесять мов та діалектів; у містах 44% населення; гол. м.: Маніла, Кесон, Давао, Себу. Витобток руд металів (мідь, хром, нікель, залізо); розви-

ток традиційних галузей промисловості: цукрова, текстильна, деревообробна; у Манілі – електронна, автомобільна; виробництва кокосової пальми (1-ше місце у світі по зборі копри), цукрової тростини, манільського банана, зернових; заготівля деревини; рибацтво; прибережне мореплавство; гол. порти: Маніла, Себу, Давао. **Історія**. О-ви Філіппінського архіпелагу відкриті 1521 Ф. Магелланом, 1542 стали ісп. колонією, названі Ф. на честь інфанта, пізніше короля Філіппа II; 1898 здобуті США; 1942-45 під японською окупацією; 1946 здобули незалежність; 1954-77 чл. СЕАТО; під приводом боротьби із комуністичними та мусульманськими партизанами Ф. Маркос (президент від 1965) встановив у 1972 диктатуру; після падіння диктатури Маркоса у 1986 позачергові президентські вибори; за Корасон Акіно, вдову убитого сенатора, проголосувала абсолютна більшість виборців, однак Маркос фальсифікував результати. Акіно заклала Філіппінців до широкомасштабних акцій протесту, які підтримали військові; Маркос втік з країни на Гавайї, Акіно вступила на посаду президента. 1987 прийнято демократичну конституцію. 1992 Акіно заклала своїх виборців голосувати за Фіделя В. Рамоса, який пропонував курс на приватизацію і зняття обмежень з діяльності місцевих і іноземних підприємств. 1998 президентом вибрано віце-президента Джозефа Естраду, в минулому популярного кіноактора, звинуваченого прокуратурою в корупції. 2000 сенат розпочав процедуру імпічменту президента Естради, яка не досягла бажаного результату. У 2001 в столиці розпочалися масові антипрезидентські демонстрації, підтримані армією; Естрада змушений був піти у відставку. Пост президента зайняла Глорія Макапал-Арройо, яка раніше виконувала обов'язки віце-президента. **К**

Філіппінське море, частина Тихого о., між Філіппінами, о-вом Рюкю, Японією і Маріанськими о-вами; 5,7 млн. км²; гл. до 10497 м; на дні – діючі вулкани і землетруси; порти: Легаспі (Філіппіни), Наха, Токо, Нагоя (Японія), Аганья (Маріанські о-ви)

Філіппінський жолоб, глибоководна западина у дні Тихого ок., на сх. від берегів Філіппінських о-вів; довж. 1400 км; гл. до 10497 м (за невідомими даними – 11524 м); район підвищеної сейсмічності.

Філіпс Електронікс (Philips Electronics N.V.), нідерландський концерн електронної та електротехнічної промисловості; заснований 1891, штаб-квартира у Ейнховені; в-во радіоскладників, телекомпонентів, світлільників, комп'ютерів, медичного обладнання.

Філістер, людина вузьких поглядів, обмежена, дріб'язкова.

Філогенез, перебіг родового розвитку організмів, що охоплює зміни живих і розділення еволюційних ліній; сукупність еволюційного перетворення будови і функцій послідовних генераций різноманітних системних одиниць в різні геологічні ери. □ (с. 1286)

Філогенез людина → антропогенез.

Філодендрон, дерево. кущ або ліана з родини ародічних; поширений у тропічній Америці; деякі сорти культивують як декоративні рослини з великими гарними листками; ф. називають також декоративну кімнатну рослину монстеру приємну.

Філокартія, колекціонування ілюстрованих листівок; виникла після масової випуску поштових листівок у 70-х XIX ст. у Німеччині, Франції, Австрії-Угорщині.

Філологія, гуманітарна наука, яка вивчає мову й літературу певного народу чи цивілізації; класична ф. вивчає мову й літературу древніх греків і римлян.

Філоматія, 1817-23, таємна організація пол. молоді м. Вільно (теп. Вільнюс), створена з метою громадсько-політичної діяльності та самоосвіти; ліквідована рос. владою (гучний процес); члени: Т. Зан, А. Міцкевич, Ю. Єжовський (президент), Ф. Малевський, Я. Чечот, О. Петрашкевич.

Філон з Александрії, бл. 25 до н.е. – бл. 50 н.е., judeo-елліністичний філософ і теолог; автор синкретичної концепції, в якій намагався поєднати юдаїзм з давньорг. філософією; вплинув на ранньохристиянську думку.

Філософія, область загальних міркувань на тему суті й структури буття, джерел і правомочності людського пізнання, основ оцінювання, сенсу життя, способів гідного його проведення та ін. проблем, які торкаються погляду на світ і місце людини в ньому; міркування на тему пограничних проблем і основ різних місць людини в ньому; міркування на тему пограничних проблем і основ різних місць людини в ньому; філософія ділиться на: метафізику (онтологію), теорію пізнання (гносеологію, епістеологію), логіку, методологію, етику і естетіку.

Філософська притча, літературний твір з рисами сюжетної прози та есеїстики, що ілюструє певну філософську або моралістичну тезу; характерна для літератури фр. Просвітництва.

Філуменія, колекціонування етикеток з упаковки для срібників.

Фільварок (пол. folwark від нім. Vorwerk – хутір), вел. приватне господарство або рільничо-скотарське господарство, що виробляло продукцію пер. для збуту; з XIV ст. в Польщі та Вел. князівстві Литовському (зокр., у Правобережній Україні), розквіт у XVI – середині XVII ст.; в-во (ос. збіжжя) опиралося пер. на панщину (т.зв. панщинно-фільваркове господарство); з 2-ї половини XVII ст. криза ф.: після звільнення селян у XIX ст. ф. використовували найману працю; ліквідовані у Правобережній Україні 1917-18, в Зх. Україні 1939, у Польщі остаточно після II Світової війни.

Фільм, кінотвір, записаний у вигляді зображень і (як правило) звуку на кіноплівці; бувають художні, документальні, науково-популярні, навчальні, анімаційні ф.; ф. можуть бути німими чи звуковими, чорно-білими чи кольоровими.

Фільм-вистава, екранізація театральної вистави, здійснена з використанням засобів кінематографії (*Солю для годничка з боєм, Роль Дружини Достоевського для підстаркуватої актриси*).

Фільми жахів, фільми, де зображено таємничі, загадкові, надприродні явища з метою викликати у глядачів почуття страху; поділяються на: 1) weird fiction – жахлива надприродна фантастика (*Кінг Конг*, режисер Дж. Гілбермін); 2) фільми про вторгнення потойбічних сил в людське життя (*Дитина Розмарі*, режисер Р. Поланський); 3) про чудовиська, які втілюють агресивну, руйнівну силу природи (*Щелепи*, режисер С. Спільберг).

Фільми катастроф, фільми про масштабне стихійне лихо, яке спіткало окрему групу людей (*Аеропорт-75*, режисер Дж. Смайті), місто (*Землетрус*, режисер М. Робсон), країну (*Загибель Японії*, режисер Ш. Морігані).

Фільмологія, галузь знань, яка сформувався внаслід. застосування методик різноманітних гуманітарних і природничих наук (насамперед фізіології та психології сприйняття, а також соціології) до творів кінематографа; виникла після II Світової війни у Франції, де були створені Центр фільмологічних досліджень та Інститут фільмології у

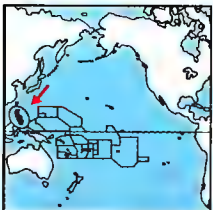

Філіппіни
300 тис. км²
82,8 млн. мшк. (2001)
276 мшк. на км²
Столиця: Маніла
Державні мови:
англ., піліппіно
Грошова одиниця:
філіппінське песо

Філогенез бактерій, одноклітинних і багатоклітинних тварин

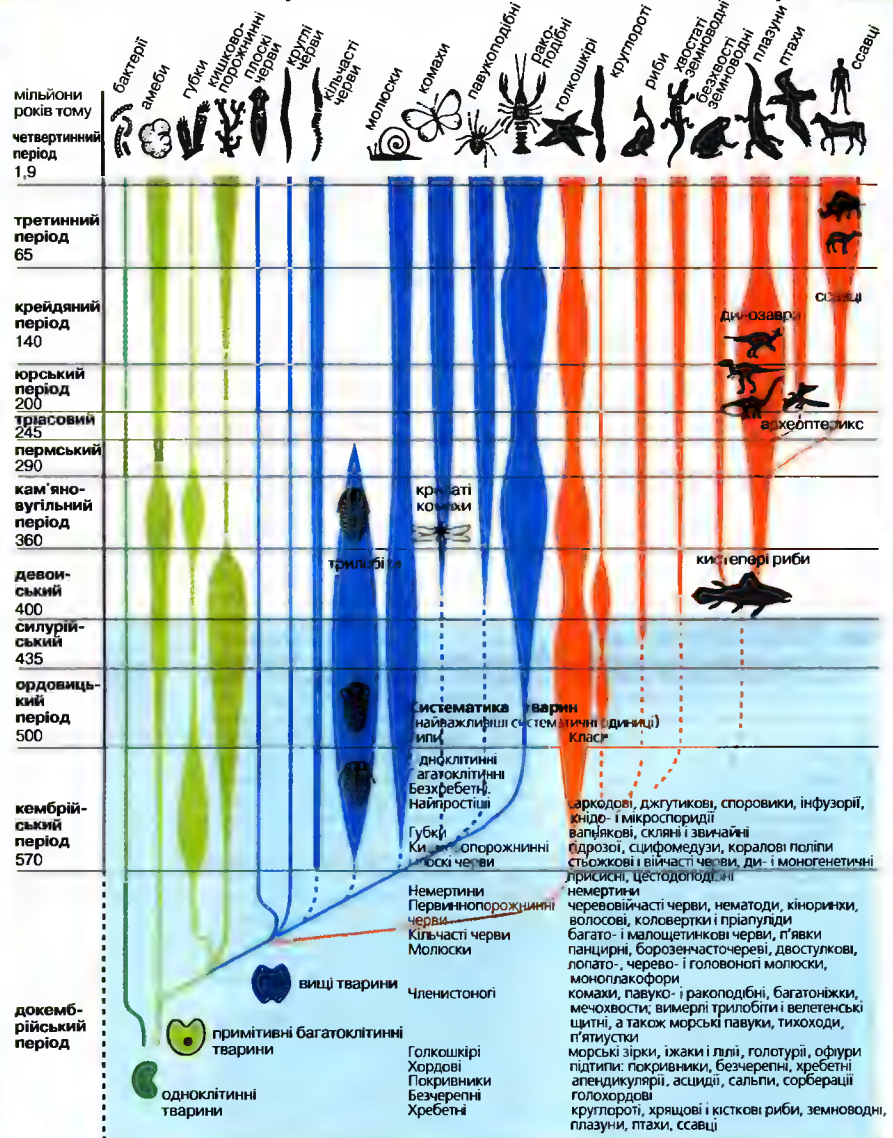

Філогенез бактерій, синьо-зелених водоростей, грибів і багатоклітинних рослин

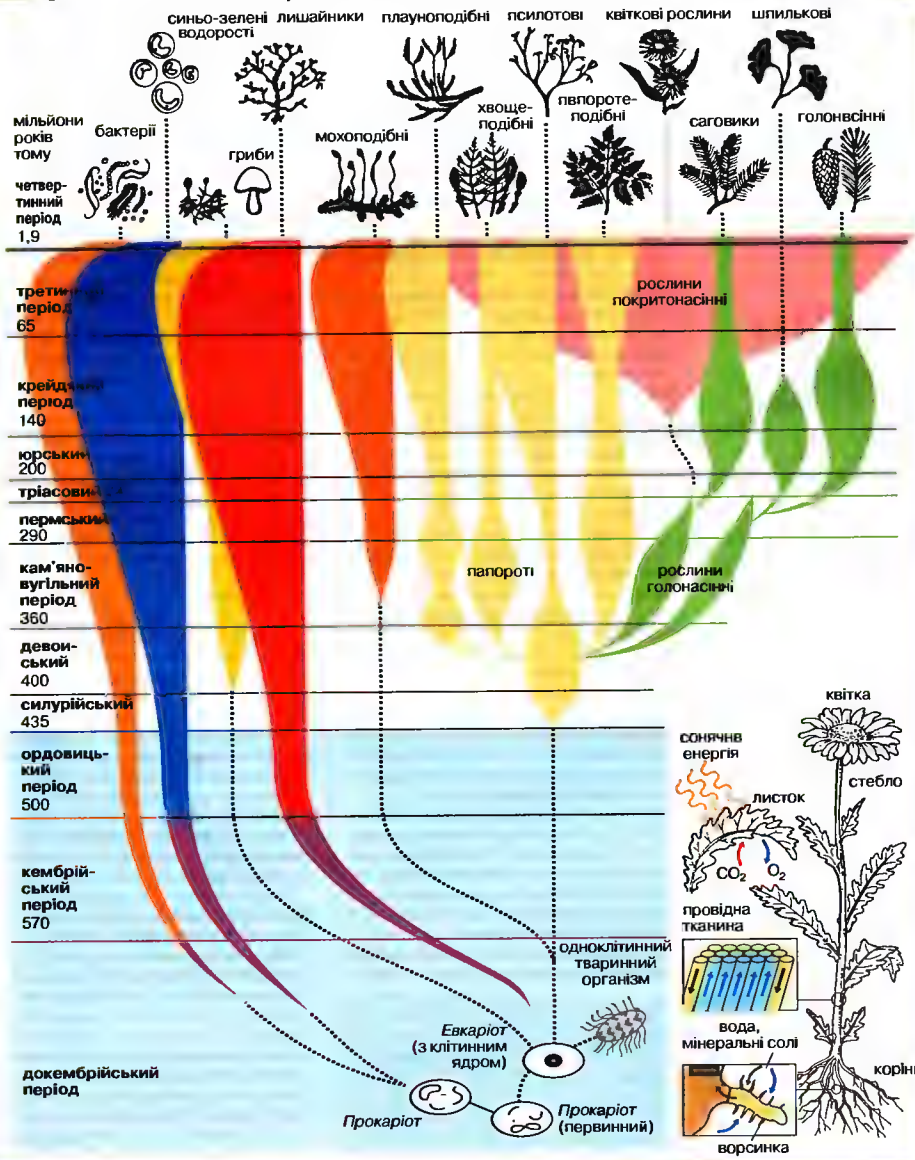

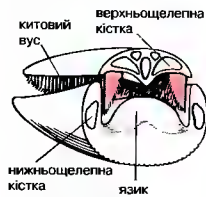

Розріз ротової порожнини фінвала; можна побачити рогові пластинки, т.зв. китовий вус



Фінікія
Фінікійські міста-держави на сх. узбережжі Середземного м.; на карті внизу позначено напрямки морських торгових експедицій у басейні Середземного м. і території, що їх колонізували фінікійці; гори – фінікійський корабель



Сорбонні; в середині 60-х ф. розпалася на окремі цикли спеціальних досліджень у галузі соціології, психології, семіотики; Інститут ф. розпущено.

Фільм-ревю → музичний фільм.
Фільтр, пристрій для відділення рідини чи газу від твердих частинок методом пропускання суміші через фільтруючі перегородки (шар піску, тканину, фільтрувальний папір, керамічні маси); ф. можуть бути нерухомими або рухомими.

Фільхера шельфовий льодовик, у Зх. Антарктиді, нам. Уделла; 483 тис. км² (другий за поверхню на Антарктиді); голова льодовика утворює льодовий бар'єр Фільхера (довж. 850 км).

Фіміам, ладан, благовонна речовина, яку спалюють під час богослужіння; переносно, лестили, понадріпу вихвалити когось.

Фівал у музиці: 1) остання частина сонати, часто у формі рондо та в сонатній формі, варіації, fugи, кантати (IX Симфонія Л. ван Бетховена); 2) закінчення акту або цілої опери.

Фівалізм, філософський погляд, згідно з яким розвиток природи і суспільства йде до реалізації якоїсь остаточної мети; варіант теології.

Фінанси публічні: 1) процеси, пов'язані із нагромадженням публічних грошових засобів та їх розподілом, а також інституційні рамки, в яких ці процеси відбуваються; ф. п. є: державний бюджет, бюджети органів самоврядування, цільові фонди та т.зв. позабюджетна економіка; 2) наукова дисципліна, яка досліджує проблеми, пов'язані із нагромадженням і розподілом публічних грошових засобів та формуванням інституційних рамок процесу.

Фівал, морський ссавець із ряду китоподібних, заселяє води всіх океанів; довж. бл. 21 м, маса бл. 40 т; бл. 800 штук звичаючих донизу рогових пластинок, що виростають на верхній щелепі у китів на першому році життя (т.зв. китовий вус); сирій кит, строкатий кит. I

Фінів релігії, полтеїстичні вірування фініських народів; гол. божеством був

бог Неба, званий у фінів Укко, удмуртів – Інмар, коми – Єн; крім того, культ інших божеств і духів-опікунів; важливе місце у віруваннях займали міфи про походження світу, природи й культури, а також подвиги героїв (Вейнемінен, Ільмарінен); релігійні обряди відіралися у священних гаях, жертвовні церемонії – на каменях, що правили за вівтарі; світ давніх вірувань увічнено в епосі *Калевала*; XII ст. – поч. християнізації фініських народів.

Фінікійське письмо, схоже на алфавітне лінійне консонантне письмо, яке виникло у фінікійців не пізніше середини II тис. до н.е.; складалося з 22 знаків; найдавніші пам'ятки з XIII або X ст. до н.е.

Фінікійці, семітський народ, що заселяв від початку III тис. до н.е. Фінікію та її колонії (в т.ч. Карфаген).

Фінікія, у стародавні часи – країна на сх. узбережжі Середземного моря (сучасні Ліван і частина Сирії), з початку III тис. до н.е. заселена фінікійцями, засновниками багатьох міст-держав (Акко, Тир, Сидон, Беритос, Арвад, Угарит); високорозвинене ремесло (в т.ч. кораблебудування, ткацтво, в-во скла, пурпур), а також торгівля на суші й на морі (колонії); розквіт Ф. у XI-VIII ст. до н.е.; винайдення алфавітного (з літерним позначенням тільки приголосних) письма; економічно і культурно розвинена Ф. політично завжди залежала від найближчої у певний період держави: Ассирії, Вавилонії, Персії, Греції, Риму, Візантійської імперії; у VII ст. н.е. Ф. завоювали араби. K

Фінікова пальма, пальма з перистими листками; в дикому стані тепер не зустрічається; вирощують задля їстівних плодів (фініків) в оазах Пн. Африки, в Азії та Пд. Іспанії; з деревини виготовляють дрібні вироби, із соку стовбура роблять вино, з листя – плетені вироби; декоративна рослина. I

Фінікс (Phoenix), м. у США, адміністративний центр штату Арізона; 1 млн. мшк.; міська агломерація 2,3 млн.; авіаційна, електронна та машинобудівна промисловість; центр торгівлі й туризму; важливий транспортний вузол; унів.

Фінляндизація, процес або стан обмеження свободи закордонної політики (напр., вимушений нейтралітет) і меншою мірою внутрішньої політики однієї держави іншою; назва походить від характеру відносин між Фінляндією та СРСР 1944-89.

Фінляндія (Suomi, шведською Finland, Фінляндська Республіка), держава у Пн. Європі, над Балтійським м.; включає також автономні Аландські о-ви. Поверхня рівнинна, післяльодовикова; понад 60 тис. озер; на ріках численні водоспади; клімат помірноконтинентальний, холодний; ліси (бл. 69% території). Фіни (94%), шведи (6%); протестанти (95%), православні, католики. Розвинене господарство; видобуток залізних, мідних, уранових та ін. руд; деревообробна, паперова, суднобудівна, електротехнічна промисловість; металургія; тваринництво, вівчарство; вирощування зернових, картоплі; рибальство; автомобільний транспорт. Улітку річковий; гол. морські порти: Гельсінкі, Котка, Турку. □ (с. 1290)

Фіннбогадоттір (Finnbogadottir) Вігдіс, нар. 1930, ісландський філолог, театрознавець та політик; 1972-80 дир. Національного театру в Рейк'явіку, 1980-96 президент Ісландії (перша у Європі жінка-президент).

Фіномови, фініський національний рух, започаткований бл. 1830, з 2-ї полов. XIX ст. набув політичного характеру; метою ф. була рівноправність та поширення фініської мови, захист автономії Фінляндії; ініціатор Ю. В. Снельман; перед 1900 розділилися на партії молодфінів та стародфінів (з 1918 ліберальна та консервативна партії).

Фінська затока Балтійського м., між Фінляндією і Естонією; 29,5 тис. км²; пл. до 123 м; порти: Гельсінкі (Фінляндія), Санкт-Петербург (Росія), Таллінн (Естонія). K

Фінська мовв, одна з прибалтійсько-фініських мов (пн. група); державна мова у Фінляндії, поширена також у Швеції, Норвегії та ін.; на території Фінляндії 8 діалектів; основи сучасної літературної мови з кінця XIX ст.; перші пам'ятки з XV ст.; писемність на лат. графічній основі.

Фінсько-радянська війна 1939-40 (зимова війна), викликана претензіями рад. уряду на територіальні зміни та військову співпрацю, що були відхилені Фінляндією; 30 XI 1939 агресія СРСР; після важких боїв (успіхи фінів на пн.) прорив фініської оборони II 1940 на лівій Маннергейма (Карельський перешийок); 12 III 1940 Московський мир; Фінляндія втратила Зх. Карелію та віддала в оренду лісовістр. Ханко для рад. військової бази.

Фіоль Швайполль, ?-1525, першодрукар слов'янських книг; жив у Кракові; чл.

цеху золотарів; на поч. 90-х XV ст. заснував друкарню, де опубліковані перші слов'янські книги кирилицею: *Октоїх*, *Часослов*, *Триодь Квітна* (всі 1491), *Триодь Постна*.

Фіорд, вузька, звивиста морська затока, що сягає далеко у глибину гористого узбережжя; виникає в результаті затоплення морем давніх льодовикових долин; ф. виступають, зокр., у Норвегії та Шотландії.

Фіорентина, іт. футбольний клуб; заснований 1926 у Флоренції; стадіон *Артеміо Франчі*; чемпіон Італії – 2, володар Кубка Італії – 5, гол. тренер О. Б'янкї.

Фірвальдштетське озеро (Vierwaldstätter See), б. підніжжя Альп, у Швейцарії; 114 км², пл. до 214 м; через ф. о. протікає р. Рейс (притока р. Аарє); судноплавне; гол. м. Люцерн.

Фірдоусі Абулькасім Мансур, бл. 942 – бл. 1025, видатний перський поет-епік; співавтор (продовжив розпочату Дакікі працю) епосу *Шах-наме* (*Книга царя*), у якому використав іранські міфи, легенди, народні перекази, хроніки; твір є цінним джерелом для вивчення новоперської мови, став зразком для багатьох письменників.

Фірна, зернистий лід, утворюється в сніговому покриві внаслідок рекристалізації снігу (від багатозорового талення й замерзання) під впливом тиску верхніх шарів; вище лінії вічних снігів ф. утворює фірнові поля; з ф. утворюються льодовики; в Антарктиді товщина ф. досягає 100 м.

Фірнове поле, ділянка понад межею вічного снігу, де його накопичення поступово перетворюється у фірн, а потім – у льодовиковий покрив, з якого формується гірський льодовик.

Фісгармонія (гармоніум), клавішний пневматичний музичний інструмент (ідіофон) з клавішами і регістрами, з гармонічним діапазоном 5 октав (пер. С1-с5); звук виникає внаслідок вібрації металевих язичків під дією струменя повітря, яке нагнітається міхами, що їх приводить у рух виконавець, натискаючи на педалі. I

Фіскалізм, казначейська політика, що полягає в намаганні досягнути найбільших надходжень з податків і оплати шляхом підвищення рівня оподаткування; зазвичай не дає бажаних наслідків.

Фісташка, дерево родини сумачових, поширене в Ірані, Туреччині, Сирії, на пд. Європи; ф. справжня має плід-кістянку, насіння (т.зв. фісташкові горіш-



Фінікова пальма



Фінська затока



Фісгармонія

Фінляндія

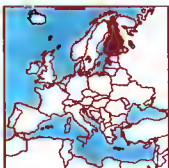

Фінляндія
 338 тис. км²
 5,2 млн. мшк. (2001)
 15 мшк. на км²
 Столиця: Гельсінкі
 Державні мови: фінська, шведська
 Грошова одиниця: євро

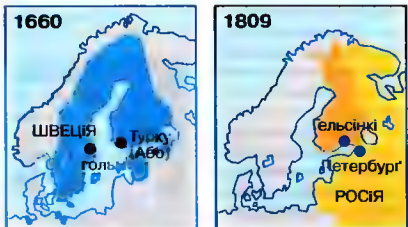

Історія
 Заселена лапландцями, різніше — фінами; XII-XIII ст. підкорена Швецією; прийняття християнства, в XVI ст. запровадження лютеранства; до 1809 частина Швеції. Підкорена Росією у шведсько-рос. війні 1808-09; до 1917 під пануванням Росії (автономне Велике Фінляндське Князівство); з 30-х років XIX ст. національне відродження (Калевала, рух фіноманів). 6 XII 1917 проголошення незалежності, 1918 революція (придушена) і до 1920 боротьба з рад. військами; з 1919 республіка. За пактом Ріббентропа-Молотова VIII 1939 включена до рад. сфери впливу; після нападу СРСР рад.-фінська війна 1939-40 (т. зв. зима): територіальні втрати, незалежність Ф.; 1941 — IX 1944 війна проти СРСР на боці Німеччини, після цього до IV 1945 війна з Німеччиною; 1947 Паризький мир. Після 1945 формально нейтральна, фактично перебувала залежною від СРСР у проведених зовнішньої політики, зберігала значну незалежність у внутрішній політиці. Шведкий розвиток економіки; багатопартійна система; пер. коаліційне правління. З 1955 чл. Північної Ради; 1975 голова Конференції Безпеки та Співпраці у Європі; чл. ЄОТА; з 1961 асоційований, 1986-94 повноправний; з 1995 чл. ЄС.

Президенти з 1944
 1944-46 Карл Густав Маннергейм 1982-94 Мауно Коївісто
 1946-56 Юхо Кусті Паасікві 1994-2000 Мартті Ахтісаарі
 1956-81 Урхо Кекконен 2000- Тар'я Халонен



ки) істівне, використовується в кондитерській промисловості; з ф. також добувають цінну смолу для в-ва лаків і фарб.

Фітогормони (рослинні гормони), низькомолекулярні сполуки, які утворюються в клітинах рослин і регулюють їхній ріст і розвиток; залежно від концентрації мають стимулюючий або гальмуючий вплив.

Фітодизайн (букетярство), мистецтво укладання квітів та ін. рослинних елементів у розмаїті композиції (букети, в'язанки, вінки, гірлянди, прикраси); ф. відомий здавна; розвивався у 2-х напрямках: декоративному (пер. у Європі) та символічному (пер. в Азії, ос. в Японії — ікебана).

Фітологія, сукупність знань про лікарські рослини, їхнє культивування та збір, зберігання рослинної сировини і виготовлення з неї лікарських препаратів (рослинних зборів і галенових препаратів).

Фітоциди, речовини, що їх виділяють деякі рослини, напр., цибуля, часник, хрін; гальмують розвиток інших організмів, гол. чином мікроорганізмів та грибків (напр., аліцині); використовують як консерванти продуктів харчування, деякі застосовують в медицині для в-ва бактеріцидних препаратів (напр., аліофіл).

Фітопатологія, наука про хвороби рослин, їх прояви, причини та умови виникнення, а також про методи запобігання та лікування хвороб.

Фітоterapia (зелолікування), традиційна галузь медицини, що використовує лікувальну дію деяких рослин і виготовлених з них лік. препаратів.

Фітотропа, приміщення зі штучно регульованими параметрами: інтенсивністю освітлення, темп., вологості, складу повітря; служить для досліджень і вивчення фізіології рослин і методів їх вирощування.

Фітофторози (картопляна хвороба), хвороба рослин, викликана паразитичними грибами; ф. картоплі, ф. помідора; прояви: жовтуваті плями на листі, сизоваті на картоплі або брунатні на плодах помідора.

Фітоценоз, рослинна частина біоценозу, кожне виділене рослинне скупчення, напр., луг, ліс.

Фіхте (Fichte) Йоганн Готліб, 1762-1814, нім. філософ; від критицизму І. Канта повернувся до ідеалістичної спекуляції; вважав, що будь-яка реальність є наслідком діяльності Я; надав ідеалізм-

ві етичної форми; погляди Ф. вплинули на нім. романтизм.

Фіцджеральд (Fitzgerald) Елла, 1918-96, амер. джазова вокалістка; перша леді джазу; представниця стилю свінг; виступи із оркестром Ч. Вебба, також у рамках циклу *At The Philharmonic*.

Фіцджеральд (Fitzgerald) Френсіс Скотт, 1896-1940, амер. письменник; романи (*Великий Гетсбі*, *Ніч лагідна*) та оповідання, пер. автобіографічні, в яких змальовано відчай т.зв. втраченого покоління.

Фішбейн Мойсей, нар. 1946, укр. поет, перекладач; громадянин Ізраїлю, мешкає у Мюнхені; переклади укр. з івриту, ідиш, європ. мов; збірки віршів (*Дивний сад*).

Фішер (Fischer) Ганс Ойген, 1881-1945; нім. хімік і біохімік; проф. Мюнхенського унів.; досліджував барвники крові, жовчі, зелені листків; синтезував гемін, білрубін, встановив будову хлорофілів *a* і *b*; Нобелівська премія 1930.

Фішер (Fischer) Еміль Герман, 1852-1919; нім. хімік і біохімік; проф. Берлінського унів.; досліджував сахари, білки, похідні пурину (синтезував гуанін, аденін, кофеїн та ін.); Нобелівська премія 1902.

Фішер (Fischer) Ернст Отто, нар. 1918; нім. хімік, проф. Мюнхенського унів.; відкрив і досліджував металорганічні сендвичеподібні сполуки; Нобелівська премія 1973 (разом з Дж. Вількінсоном).

Фішер (Fischer) Роберт (Боббі) Джеймс, нар. 1943, амер. шахіст; 11-й в історії шахів чемпіон світу; був наймолодшим в історії шахів гросмейстером; 1971 чемпіон світу; зіграв у різних турнірах 576 партій (виграв 327, програв 61, зіграв вничю 186); ставши чемпіоном світу, припинив виступати в змаганнях, усамітнівся в Пассадені (Каліфорнія), вступив до релігійної секти; 1992 погодився зіграти новий матч з Б. Спаським з рекордним в історії шахів призовим фондом в 5 млн. доларів; після матчу, у якому переміг, оселився в Угорщині; винайшов новий шаховий годинник, видозмінив шахи.

Флавій (Flavii), династія рим. імператорів 69-96, до неї належали: Веспасіан, Тит, Доміціан.

Флагеланти → бичувальники.

Фламандці, народ, який мешкає в Пн. Бельгії (5,7 млн.). Пн.-Сх. Франції, також у США, Канаді; за культурою і походженням близькі до голландців; національні суперечки з валлонами; мова фламандська.



Фламінго



Фландрія



Флейта-піколо

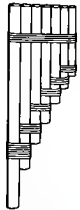

Флейта Пана



Флокс однорічний

фламенко, фольклор Пд. Іспанії (Андалузія), культивованим пер. ісп. циганами, поєднує танець з музикою (гітари, кастаньети, плескання в долоні) й співом (т.зв. канто фламенко).

фламінго, птахи з родини фламінго; 6 видів, живуть поблизу води у Пд. Євразії, Африці та у тропічних поясах обох амер. континентів; рожево-білі з характерним дзьобом кривавого кольору, пристосовані до фільтрування корму від води; мають довгі ноги. I

Фландрія, історична область у Пн.-Зх. Європі, теп. у кордонах Нідерландів, Бельгії та Франції; в середньовіччі велика феодальна держава (лен Франції); економічно розвинена (торгівля, виробництво сунина), густонаселена і багата країна; з 1384 у володінні герцогів Бургундії, з 1477 Габсбургів; 1668 поділ між Францією і Пд. Нідерландами (теп. Бельгія). К

флейта, дерев'яний духовий музичний інструмент (губний аерофон); вирізняють: ф. поперечні, тримають горизонтально, задмухують повітря в бічний отвір (у симфонічному оркестрі в групі дерев'яних духових інструментів: ф. альтова, ф. басова і флейта-піколо); ф. поздовжні (прямі), які тримають вертикально, з отворами, що закривають пальцями, т.зв. окарина. I

флейта Пана, музичний духовий губний інструмент, який складається з набору відкритих зверху трубочок різної довжини; відомий у Стародавній Греції (сирінг), у балканських країнах. I

Флемінг (Fleming) баронет Александр, 1881-1955, шотландський лікар і мікробіолог; проф. госпітально св. Марії у Лондоні; 1929 відкрив бактеріостатичні властивості пеніцину грибка пеніцилу і назвав засіб пеніциліном; Нобелівська премія 1945.

флігель: 1) окремірний будинок поблизу палацу або садиби, зазвичай господарського призначення, містить також житло для обслуги, покої для гостей; 2) частина кам'яниці із входом з подвір'я.

Фліндєрс (Flinders) Метью, 1774-1814, англ. морешлавець; 1801-03 виявив, що Нова Голландія є окремим материком і 1814 назвав його Австралією.

Флінт (Flint), м. у США (штат Мічиган); 140 тис. мшк., міська агломерація 435 тис.; великий центр автомобільної промисловості (Дженерал Моторс).

Флінта Зиновій Петрович, 1935-88, укр. художник декоративного мистецтва і маляр; декоративне панно *Львів*, серія керамічних пластів *Архітектура Льво-*

ва; живописні полотна *Літо*, *Портрет Р. Сельського*, *Вірменський дворик*.

фліш, товща переміжних шарів пісковиків і глинистих сланців морського походження; елемент складчастих гір, напр., Карпат.

Флобер (Flaubert) Густав, 1821-80, фр. письменник; поєднував красу стилю з проникливим психологічним аналізом і реалізмом опису; критик міщанської моралі; романи (*Пані Боварі*, *Виховання почуттів*), новели, листи.

флогістон, за гіпотезою, висуваюто в 2-й полов. XVIII ст. Г.Е. Шталем і Я.Я. Бехером, – невагома *вогняна матерія*, складова частина кожної горючої речовини, що виділяється під час її горіння; цю гіпотезу спростував А.Л. Лавуазьє, пояснивши горіння як процес сполучення горючої речовини з киснем.

флокс, одно- або багаторічна трав'яниста рослина родини синюхових, походить з Пн. Америки та Сибіру, декоративна; квіти часто смугасті або плямисті, зібрані у великі суцвіття; вирощують для клумб, газонів. I

флора, рослинні певної території (напр., ф. України), рослинного комплексу (напр., лісова ф.), систематичної групи (напр., ф. мохів) чи геологічного часу (напр., ф. льодовикової епохи); є важливою частиною географічного середовища.

Флора (Flora), в рим. міфології богиня весняної рослинності у стадії цвітіння; на її честь влаштувалося свято – флоралія, яке характеризувалося певною свободою звичаїв.

флорен, флорин, золота монета масою бл. 3,5 г, карбована у Флоренції з 1252; з XIV ст. – наслідування ф. в інших європ. країнах.

Флоренція (Firenze), м. в Італії, на Апеннінському півостр., над р. Арно, адміністративний центр обл. Тоскана; 397 тис. мшк.; великий центр промисловості (оптичної, машинної, взуттєвої, фармацевтичної), мистецтва; транспортний вузол; унів., академія мистецтв, опера, консерваторія; туристичний центр світового значення; музичні фестивалі; музеї з безцінними колекціями (у т.ч. відомо Галерея Уффіці); один із найцінніших у світі історичних ансамблів, середньовічний міст Понте Веккьо; романський баптистерій (XI ст.) і костел Сан-Міньято аль Монте (XI-XIII ст.); готично-ренесансний кафедральний собор із куполом Брунеллескі (1420-36); дзвіниця за проектом Джот-

то (XIV ст.); численні храми, у т.ч. Санта-Кроче (XIII-XIV ст.) з фресками Джотто, Санта Марія Новелла (XIII-XIV ст.) з фасадом Л.Б. Альберті; Палаццо Веккьо (XIII-XIV ст.); знамениті палаци, у т.ч. Медічі-Рікарді, Строцці, Пітті. Давнє етруске м., з 59 до н.е. рим. м.; у VI ст. завойоване лангобардами, XI ст. отримала незалежність як королівське м.; міська комуна, XII-XIII ст. розквіт господарства, банківської і торговельної центр; гол. центр іт. Відродження; з 1434 – сеньйорія Медічі; з 1542 – герцогство Ф.; 1569-1860 – столиця Великої Герцогства Тосканського (з перервами), 1865-71 – об'єднаного Кор. Італії.

Флорида (Florida), штат на пд. сх. США; 152 тис. км², 13,7 млн. мшк.; адміністративний центр Таллагассі, гол. м.: Маямі, Тампа; низовинний (на пд. болота); клімат тропічний морський. Туристично-відпочинковий регіон (пляж Маямі-Біч); інтенсивне вирощування цитрусових і овочів, тваринництво; харчова промисловість; видобуток фосфоритів; авіатранспорт. К

Флоридська протока, між півостр. Флорида, Кубою і Багамськими о-вами; довж. 570 км, шир. 80 км; пл. 2034 м; сполучає Мексиканську зат. з Атлантичним ок.; впливає Флоридська течія (10 км/год); початок течії Гольфстрім; порт Матансас (Куба).

флот: 1) тактично-оперативне з'єднання військово-морських сил; 2) сукупність кораблів або суден певного роду, напр., військово-морський ф., торговельний ф., промисловий ф.

флоталія, з'єднання невел. суден або кораблів одного типу, напр., ф. яхт, ф. промислових кораблів, ф. есмінців.

флуктуації, неспорядковані випадкові відхилення фіз. величини, напр., густини газу, темп., сили електричного струму, від середнього значення.

флуоресценція, свічення речовин, викликане світловим опроміненням, зникає, зазвичай, швидко (10⁻⁶ с) після закінчення збурення; вид фотолюмінесценції.

флюорит, мінерал класу фторидів; жовтуватий, зеленуватий, фіолетовий; властива флуоресценція; використовується у хім., керамічній промисловості, в металургії та оптиці; в Україні ф. трапляється у Приазов'ї, на Поділлі, у Донбасі.

флюс, речовина, що П додають до ін. речовини з метою зниження темп. пл. або перетворення на розчинний сплав; ф. застосовують у металургії, у в-ві кера-

міки й скла, при проведенні хім. аналізів.

флядрівка, техніка керамічного розпису, яка полягає у нанесенні на виріб кольорових концентричних ліній з ангобів і розтигванню їх дрютиною у поперечному напрямку або від центра; у такий спосіб досягається ефект дрібних хвилюк-зубчиків.

Фо (Fo) Даріо, нар. 1926, іт. режисер, драматург, актор; 1957 заснував *Компанію Д. Фо – Франка Раме*; 1968 засновник та керівник театрального колективу *Нуова Сцена* (з 1970 під назвою *Ла Комунє*); творча діяльність пов'язана пер. з Міланом; автор публіцистичних, пропагандистських творів край лівого спрямування, стилізованих у традиції вуличного театру (*По-сьоме – менше кради*, *Випадкова смерть анархіста*, *Pum, pum! Chi è? – La polizial!*) та ін.; Нобелівська премія 1997.

фоб (free on board), пункт угоди в морській торгівлі; передбачає, що продавець зобов'язаний доставити товар і авантажити його на борт корабля власним коштом.

фобії, нав'язливі страхи певних ситуацій, явищ або предметів; симптом психічних відхилень; напр., клаустрофобія – страх перебування у замкненому приміщенні.

фобурдон, різновид техніки композиції, що полягає у впровадженні триголосся в рівномірних секстових акордах (накладання співзвуччя терції і кванти); розвинений в бургундській школі (1-ша половина XV ст.).

фовізм, напрям у фр. живописі 1905-07; виник як заперечення імпресіонізму; гол. принципи: творення композиції з плоских, контрастних кольорових плям, синтетичний малюнок, часто на межі деформації; гол. представники: А. Матісс, Р. Дюфі, А. Марк, М. Флемінг; в Україні С. Левіцька, С. Делоне.

фогевд, відбивання м'яча (теніс, настільний теніс), волана (бадмінгтон) або шайби (хокеї) з правого боку ракеткою або клочком, яку тримають правою рукою (у шудльгі – навпаки).

фок: 1) найнижче пряме вітрило на ф.-цотлі (передній цотлі), а також найближче до щогли переднє вітрило (трикутне); 2) на початку складених слів означає зв'язок з такежелем, парусним оснащенням ф.-цотлі. I

Фокін Михайло Михайлович, 1880-1942, рос. артист балету, балетмейстер, хореограф; діяльність в Росії, США та багатьох країнах Зх. Європи; з



Флорида



Фок



Фокстер'єр
жорсткошерстий

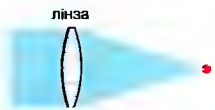

Фокус лінзи
Паралельні світлові промені при проходженні через лінзу заломлюються і збираються в одній точці

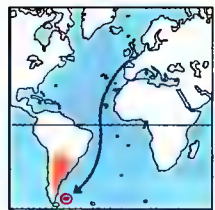

Фолклендські
(Мальвінські) острови

1918 за кордоном; автор хореографії бл. 70 балетів (*Вмираючий лебідь* К. Сен-Санса, *Сильфід* Ф. Шопена, *Карнавал* Р. Шумана); реформатор балетного мистецтва поч. ХХ ст.

Фокк (Focke) Гайнріх, 1890-1979, нім. авіаконструктор; літаки та вертольоти, зокр., FW-61 (1937 побив усі рекорди польотів); авіазаводи Ф.-Вульф АГ, що постачали літаки для Люфтваффе.

Фоккер (Fokker) Антон Герман, 1890-1939, голландський авіаконструктор; створив перший тримоторний пасажирський літак; заснував авіазаводи Фоккер у Нідерландах, Німеччині та США, що випускали пер. військові літаки (винищувачі).

Фокс (Fox) Джордж, 1624-91, англ. засновник релігійної громади квакерів; провів місіонерську діяльність в Ірландії, Центр. і Пн. Америці, Нідерландах та Німеччині.

Фокстер'єр, порода мисливських собак з групи тер'єрів; шерсть густа, масть біла з чорними або коричневими плямами; гладко- та жорсткошерсті різновиди. I

фокстрот, амер. бальний танець, який виник із регтайму, тустепу і уанстепу; виконується у помірно швидкому темпі, музичний розмір 4/4; породив такі джазові танці як чарльстон і шиммі.

фокус лінзи (дзеркала), точка перетину світлових променів (дійсний фокус) або їх продовжень (уявний фокус) після проходження через лінзу (відбитих від дзеркала), якщо вони падають на лінзу (дзеркало) паралельно до її головної оптичної осі. I

фокусна віддаль, відстань фокуса від лінзи (дзеркала).

фолевіа кислота, нестача викликає анемію, затримку росту, випадіння волосся, призводить до виникнення вогнищ некрозу в м'язах; міститься в дріжджах, печінці, зеленних овочах, також синтезується бактеріями шлунково-кишкового тракту.

Фолклендські (Мальвінські) острови (англ. Falkland Islands; аргентинська назва Islas Malvinas), залежна територія Великої Британії у Пд. Америці, в архіпелазі Ф. ок., у пд.-зх. частині Атлантичного о.; 12,2 тис. км², 2 тис. мешк., пер. брит. походження; адміністративний центр і гол. м. Порт-Стенлі (бл. 1,6 тис. мешк.); поверхня рівнинно-горбиста; клімат морський субполярний; вівчарство, рибальство; в-во жирів; розробки торфу; туризм. О-ви відкриті наприкінці XVI ст. англ. моряками;

від 2-ї полов. XVIII ст. до 1806 у володінні Іспанії, 1820-33 – Аргентини, від 1833 – Великої Британії; предмет брит.-аргентинських конфліктів (1982 війна за Ф. о.). К

Фолькнер (Faulkner) Вільям, 1897-1962, амер. письменник; у творч. відтворив історію амер. Пд. від часів громадянської війни до сучасності; цикл романів (*Світло у серці*, *Авессалом*, *Авессалом, Притча*); Нобелівська премія 1949.

фолькетинг (Folketing), 1849-1953 нижня палата двопалатного парламенту Данії, з 1953 однопалатний данський парламент (каденція 4 роки).

фольклор, народна творчість у широкому розумінні; література (байки, перекази, легенди, прислів'я), музика, танці, мистецтво, ремесла, традиції, звичаї; термін запровадив 1846 В. Дж. Томс.

фольклоризм, стиль популярної і масової культури з ознаками народності (цитати, стилізація), використовується у художній творчості (музика, мистецтво, письменство), моді, туризмі, рекламі; зміцнює почуття національної культурної приналежності.

фольклористика, галузь знань, що вивчає фольклор; виокремлена з історії літератури, науки про літературу та етнології.

Фольксваген (Volkswagen AG), нім. акціонерне товариство, засноване 1937, штаб-квартира у Вольфсбурзі; в-во легкових автомобілів, вантажівок, мікроавтомобілів, двигунів.

фольксдойчі (volksdeutsche), громадяни окупованих нацистами країн Європи, визнані етнічними німцями і записані до т.зв. нім. національного списку (Deutsche Volkliste); не підлягали загальному законам, користувались особливим статусом, захистом та матеріальною допомогою адміністративних органів; пер. займали відповідальні посади у поліції, місцевих адміністраціях і т.п.; в Україні бл. 200 тис.

Фонвівін Денис Іванович, 1744 або 1745-92, рос. комедіограф; віршовані сатири, побутові комедії (*Недоук*).

фонема, найменша одиниця звукової системи мови, яка служить для розпізнавання та розрізнення значущих частин – морфем, у склад яких вона входить як мінімальний сегментний компонент, а через них – для розпізнавання та розрізнення слів.

фонендоскоп → слухавка лікарська.

фонетика, розділ мовознавства, який вивчає фонетичну систему мови; загальна ф. займається описом та класифікацією звукових елементів мови, а експериментальна – аналізом, роботою мовного апарата, а також акустичною характеристикою звукових явищ та сприйманням їх носіями мови.

фонограф, пристрій для механічного запису і відтворення звуку, винайдений 1877 Т. Едісоном; запис виконувався (за допомогою голки) на восковому обертовому валу, а відтворення полягало у передачі на мембрану (з'єднану з рупором) коливань голки, яка рухалась вздовж канавки.

фонологія, наука, яка вивчає функції фонетичних елементів мови; виникла на початку ХХ ст. (Я. Бодуен де Куртене, Л.В. Щерба, Р. Якобсон); розділ мовознавства.

Фонтана (Fontana) Доменіко, 1543-1607, іт. архітектор доби Ренесансу і бароко; урбаністичне впорядкування Рима; фасад Латеранського Палацу й розбудова Ватикану у Римі.

Фонтана (Fontana) Карло, 1634-1714, іт. архітектор, представник рим. бароко; фасад церкви Санта Марчелло аль Корсо у Римі; урбаністичні проекти, теоретичні праці.

Фонтане (Fontane) Теодор, 1819-98, нім. письменник; дебютував збірками віршів та балад; славу здобув як автор реалістичних оповідань та романів на соціально-побутові теми; *Еффі Бріст*. **Фонтблео** (Fontainebleau), м. у Пн. Франції (Іль де Франс), у департаменті Сена і Марна, над р. Сена; 16 тис. мешк.; відомий туристичний і рекреаційний центр; ренесансний палацово-парковий комплекс, давня королівська резиденція (теп. музей). У 1949-66 штаб-квартира НАТО.

Фонтейн (Fonteyn) баронеса Маріо (пс. Маргарет Гукем-Ераес), 1919-91, англ. балерина; прима-балерина Королівського балету в Лондоні; гол. партії в балетах Жізель А. Адана, *Лебедине озеро* П.І. Чайковського; *Автобіографія*.

фор-, префікс, що вказує в словах на зв'язок з носовою частиною судна; наприр., форлок – носовий люк.

форамініфери, найпростіші організми, здебільшого морські; їхнє тіло (без пелюкулі) вкрите вапняковою мушлею з отворами, крізь які виходять псевдоподії; з мушель ф. утворюються вапняки. I

Форарльберг (Vorarlberg), федеративна земля Австрії, у Альпах, на узбережжі Боденського оз.; 2,6 тис. км², 340 тис. мешк., адміністративний центр Брегену; лісівництво, тваринництво; туризм.



Форд (Ford) Генрі, 1863-1947, амер. промисловець і конструктор; заснував у Детроїті вел. автомобільний концерн, де, зокр., 1909-27 випускали *Форд-Т* – один з найпопулярніших автомобілів світу; перший застосував у промисловості конвеєрну лінію; творець методики організації праці й управління, названої фордизмом. I

Форд (Ford) Джералд Рудольф, нар. 1913, амер. політик; 1973-74 віце-президент; 1974-77 президент, вступив на посаду після відставки Р. Ніксона внаслідок Ватергейтського скандалу.

Форд Мотор (Ford), амер. автомобільна компанія, що випускає легкові автомобілі; заснував Генрі Форд 1903; призначалась для випуску дешевих автомобілів; новий *Ford Thunderbird* виконаний у ретростилі; осучаснене відродження однієї з найпопулярніших моделей випуску 1960-х.

Фордевінд (повний вітер): 1) вітер, що дме від корми судна; 2) курс вітрильного корабля при вітрі ф.

Фор-де-Франс (Fort-de-France), столиця і гол. порт Мартиніки, на узбережжі Карібського м.; міська агломерація 135 тис. мешк.; туристичний та економічний центр; цукроварні, гуральні роуму; аеропорт.

Форе (Fauré) Габріель, 1845-1924, фр. композитор, органіст і музичний педагог; фортепіанні мініатюри, камерні твори, романси, *Реквієм*.

форель, цінний вид риби ряду осетроподібних; водиться у чистих пливучих водах; ф. струмкова (довж. бл. 40 см), ф. райдужна; розводять на щільне м'ясо. I

форазція, декоративна рослина, походить з Китаю; квітки золотисто-жовті, розцвітають напровесні перед розпусканням листків. I

Форан офіс (Foreign Office), міністерство закордонних справ Великої Британії.

формалізм, положення у філософії, науці, мистецтві, згідно з яким форма є вирішальним фактором пізнавальних, етичних, естетичних та ін. вартостей.

формалів, водний розчин формальдегіду (найчастіше 40%); дезінфікуючий засіб.

формальдегід (мурашиний альдегід, метанол), HCHO, органічна сполука; отруйний газ з різким запахом; хім. активний, легко полімеризується; використовується у в-ві пластмас і штучних барвників для консервації зоологічних та анагомичних препаратів та дезінфекції.

Форман (Forman) Мілош, нар. 1932, чеський кінорежисер; гол. представник

Форамініфера

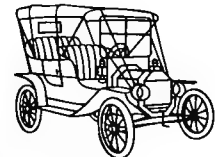

Форд-Т



Форель струмкова



Форзція поилка

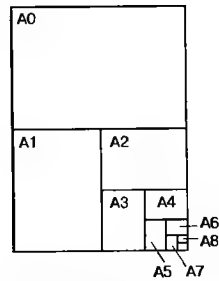

Формати паперу
A0 – 841 мм x 1189 мм

т.зв. нового чеського кіно 60-х років; фільми на тогочасні злободенні теми (*Чорний Петруш, Коханя блондинки*); з 1968 у США, де поставив психологічний фільм *Політ над гніздом зозул, Небезпечні язички, Народ проти Ларрі Флінта*; біографічні фільми: *Людина з місяця, Амадей* про В.А. Моцарта, мюзикл *Волося*.

Форма поліграфічна, набір поліграфічних елементів для виготовлення відбитків у процесі друкування; напр., закріплений в рамі набір (часом з кліше), кліше, металева плита або циліндр із витравленим малюнком, стереотип.

Формат паперу, розміри прямокутного аркуша паперу; стандартизовані ф.п. позначаються літерами і цифрами: цифри вказують, скільки разів треба скласти базовий аркуш (позначений цифрою 0, завжди паралельно до його коротшої сторони), щоб отримати певний ф.п. I

Формен (Foreman) Джордж, нар. 1948, амер. боксер; 1973-74 та 1994-95 чемпіон світу у найважчій категорії.

Форменні елементи крові, виокремлені складові елементи крові; червоні – еритроцити, білі – лейкоцити, а також тромбоцити (у ссавців кров'яні пластинки).

Формоза → Тайвань.

Формула 1, вид спортивних автогонок, що проводяться по кільцевих трасах на спеціально підготованих автомобілях; протягом календарного року проводять певну кількість гонок, званих *Гран Прі*; згідно із підсумковим місцем, зайнятим в гонці, спортсмен отримує кваліфікаційні бали (очки) за системою: за перше місце 10, друге 6; в кінці року очки додають; учасник, в якого найбільша сума, отримує титул чемпіона світу; очки, набрані гонщиками однієї команди, теж підсумовують; команда, що набрала найбільшу к-ть очок стає чемпіоном світу серед конструкторів; 1950 перше змагання Ф.-1; пізніше багатоступенне змагання *Чемпіонат світу Ф. I*; з 1997 діють такі вимоги до автомобіля: шир. з встановленими колесами не більше 200 см; загальна вис. до 95 см (вище можуть встановлюватися лише спеціальні аеродинамічні структури); мінімальна вага не менше за 600 кг; об'єм двигуна не більше за 3000 см³; застосування наддуву заборонене; привід на 4 колеса заборонений; 4 колеса; під час гонки в кожній автомобіль встановлюють телекамеру або баласт тієї ж ваги; з 1981



Фортепіано

водно-моторна Ф.-1; треба пропилити на спеціально приготованому лісері протомом певного часу якомога довшу відстань.

Фороський маяк (Александрійський маяк), маяк на сх. березі о-ва Форос в межах Александрії, еліністичної столиці Єгипту; одне з *Семи чудес світу*; перший і єдиний у гр. світі маяк колошальних розмірів; збудував Сострат Кнідський на честь богів-спасителів заради мореплавців; нижній поверх трьохярусної 120-метрової вежі мав 4 грані, звернені на пн., сх., зх. і пд., 8 граней другого ярусу були орієнтовані у напрямку восьми головних вітрів; третій поверх – ліхтар вінчав купол зі статуєю Посейдона вис. бл. 7 м; складна система металевих дзеркал посилювала силу світла від вогню, запаленого на вершині споруди, дозволяла спостерігати за морем; укріплена твердиня з вел. воєнним гарнізоном; простояв до XIV ст., після руйнування вис. складала бл. 30 м; на сьогодні зберігся лише цоколь маяка, цілком вбудований в середньовічну твердиню; база єгипетського флоту.

Форсажна камера, пристрій, що застосовується в літаках для збільшення тяги турбореактивного двигуна.

Форс-мажорні обставини, непередбачувані обставини, яким не можна запобігти, напр., стихійне лихо, війна.

Форт-Уерт (Forth Worth), м. у США (штат Техас) у метрополії Даллас-Ф.-В.; 455 тис. мешк.; осередок авіаційної та машинобудівної промисловості, торговий центр; залізничний вузол; 2 унів.

Форте (скорочення f); голосно трити або співати музичний твір; протилежне до піано; дуже голосно – фортісімо (ff).

Фортепіано, клавішно-струнний м'якоточковий музичний інструмент (хордофон), складається з дерев'яного корпусу, струн, клавіатури, молоткового механізму, педалей; прототип ф. збудував 1711 Б. Крістофори; відомі фабрики ф.: Бехштейн, Блютнер, Бродвуд, Плейель, Стейнвей. I

Фортифікація, група оборонних укріплень; також галузь військово-інженерної справи, яка займається їх будівництвом.

Фортран, найдавніша мова програмування високого рівня, розроблена у 1957, пізніше модифікована; застосовується для програмування науково-технічних обчислень.

Фортуна (Fortuna), в рим. міфології богиня плодочості і врожаю, пізніше вва-

жали гол. чин. божеством лісів і щастя; ототожнюють з давньогр. Тіхе.

Форум: 1) у містах Стародавнього Риму гол. площа (ринок) на перехресті транспортних артерій, центр міста; зазвичай прямокутний; спершу торговий, місце зборів і суду, пізніше осередок адміністративної влади і релігійного культу; 2) теп. у широкому сенсі місце для виступів, представницькі збори, з'їзд.

Форум видавців, громадська організація фахівців видавничої справи, заснована у Львові 1994; мета: розвиток галузі шляхом обміну досвідом, згуртування видавців задля реформування правового поля, економічний прогрес національного книговидавництва; щоріку у вересні Ф. в. – виставка-ярмарок у Львові; президент О.А. Коваль. I

Форум Романаум (Forum Romanum), найстаріший ринок у Римі між пагорбами Палатин, Капітолій та Квіринал; спершу торговий, пізніше політичний та релігійний осередок держави, місце найважливіших громадських урочистостей і церемоній; теп. музейний комплекс.

Форт-Шевченко (до 1857 Новопетровське, до 1939 Александровський), м. у Казахстані, Мангішлакська обл., на півостр. Мангішлак; заснований 1846; 3,7 тис. мешк.; порт Баутіно на Каспійському м.; рибкокомбінат; видобуток каменю-ракушечника; музей Т. Г. Шевченка, який в 1850-57 був тут в зашланні.

Фосілізація, процеси утворення скам'янілостей внаслідок перетворення органічних решток рослин і тварин у неорганічні складові частини земної кори.

Фосс (Fosse) (Fosse) Боб, 1927-87, амер. танцюрист, хореограф, режисер; музичні фільми (*Кабаре, Ленні, Увесь цей джаз*).

Фостер (Foster) Джорді (справжнє ім'я Алісія Крістіан), нар. 1962, амер. кіноактриса, режисер, продюсер; ролі у фільмах *Контакт, Таксист, Готель Нью-Гершир*; 1988 премія *Оскар* за роль у фільмі *Звинувачувани*; 1992 премія *Оскар* за роль у фільмі *Мовчання ягнят*; поставила фільми *Канікули вдома, Tate, Маленький геній*; продюсувала фільм *Нелл*, в якому зіграла головну роль; заснувала кіностудію *Егг пічерз*.

Фосфагени, органічні сполуки, до складу молекул яких входить високоенергетичне гуанідинфосфорне з'єднання; містяться гол. чин. у м'язах; у хребетних це фосфокреатин, у безхребетних

– фосфоаргінин; становлять енергетичний резерв організму.

Фосфати, солі та ефіри фосфорних кислот; найбільше значення мають ф. – похідні ортофосфорної кислоти, H₃PO₄; солі застосовуються пер. для в-ва штучних фосфорних добрив, а ефіри – як пестициди; органічні ф. містяться у тваринних клітинах (фосфоліпіди, фосфопротеїни), ф. кальцію є гол. складовою частиною кісток.

Фосфор, Р, хім. елемент з атомним числом 15; тверда речовина, неметал; утворює алотропні форми (білий ф., червоний ф., чорний ф.); білий ф. густиною 1,82 г/см³ – хім. активна речовина, реагує з багатьма неметалами, з металами утворює фосфіди, численні кисневі кислоти; містяться в мінералах (напр., апатиті); як макроелемент входить до складу живих організмів; застосовують у в-ві сірників, у фармацевтичній промисловості, як домішку у сплавах; білий ф. має отруйні властивості; одержаний 1669 Брандом. Т

Фосфоресценція, свічення речовин, викликане світловим опроміненням, зникає, зазвичай, через відносно тривалий час (від кількох мкс до кількох год.) після закінчення збудження; вид фотолумінесценції.

Фосфораліяція, в живих організмах ендоергічна реакція приєднання залишку фосфорної кислоти органічною сполукою, яка бере участь у клітинному метаболізмі; завдяки ф. організми можуть використовувати: світлову енергію (фотосинтезна ф.), енергію клітинного дихання (оксидативна ф.), енергію високоенергетичних з'єднань (субстратна ф.).

Фосфорати, осадові породи органічного походження з фосфатів кальцію (апатитів); використовуються пер. для виготовлення фосфатних добрив.

Фотична зона, верхня зона вододій, яку пронизують світлові промені і яка сягає афотичної зони; червоні промені проникають на кільканадцять м, жовті – на кілька десятків м, блакитні й фіолетові – найглибше; обумовлює вертикальне розміщення організмів (пер. рослин).

Фотій, бл. 820-91, православний св., патріарх Константинополя; ініціатор схизми (861-867) сх. Церкви з Римом.

Фото-CD: 1) система цифрового запису фотографії на компактному диску; 2) назва компактному диску із записаними на ньому фотографіями, виконаними традиційною технікою.



Форум видавців
Знак організації

Фосфор
атомна маса 30,974;
густина 1,82 г/см³;
темп. пл. 44,1°С;
темп. кип. 280°С

фотоапарат, пристрій для фіксації кольорових або чорно-білих зображень на фотошлівці, який складається (у сучасних ф.) з механічних, оптичних та електронних пристроїв з високим ступенем автоматизації різних процесів; основні частини ф.: непроникна для світла коробка, об'єктив, діафрагма, затвор, видошукач, пристрій для заміни фоточувливого матеріалу, а також (часом) далекомір, експозометр, лічильник кадрів, фотоспалах та ін.; різновидом ф. є дзеркальний фотоапарат.

фотограмметрія, галузь науки і техніки, яка вивчає методи визначення форми, розмірів і взаємного положення об'єктів у певному просторі на основі фотографічних зображень (виконаних за допомогою спеціальних фотографічних апаратів); методи ф. застосовують, зокр., в геодезії, геології, астрономії.

фотографія, одержання тривких зображень (кольорових та чорно-білих) на поверхнях, вкритих фотоемулсією (світлочувливою) гол. чин. за допомогою фотоапарата з використанням фототім. процесів; різновидом ф. є відеографія. Датою народження ф. вважають 7 І 1839, коли на засіданні Французької Академії оприлюднено винахід дагеротипії (перша техніка фотографування), видаючи його безкоштовно у користування людськості; майже одночасно були оголошені принципи талботипії (перша негативно-позитивна техніка фотографування).

фотодихання (фотореспірація), т.зв. світлове дихання рослин, полягає у поглинанні кисню і виділенні вуглекислого газу; ф. відбувається водночас із фотосинтезом, зменшуючи його ефективність; рослини, яким не властиве ф., мають значно вищу врожайність (у помірному кліматі – більшість культурних рослин, за винятком, напр., кукурудзи і проса).

фотоелектричні явища, електричні явища, що відбуваються в тілах під дією світлового випромінювання (фотопровідність, виникнення фотоерс, фотоелектронна емісія).

фотоелектронний прилад, електронний елемент, електричні властивості якого змінюються під впливом світлового випромінювання, напр., фоторезистор, фототранзистор.

фотоелемент, напівпровідниковий елемент, що містить р-п перехід, у якому під дією світлового випромінювання виникає електрорушійна сила.

фотоемулсія, світлочувливий шар фотоматеріалу; містить з'єднання срібла з галогенами.

фотоерс (фотовольтаїчний ефект), виникнення електрорушійної сили в напівпровідникових елементах під дією світлового випромінювання, переважно на з'єднанні двох різних напівпровідників або напівпровідника з металом.

фотоіонізація, іонізація атома чи молекули під впливом електромагнітного випромінювання, напр., ультрафіолетового світла.

фотокопірка, пристрій, основною частиною якого є фотоеlement; застосовується, зокр., у вимірвальних приладах і промисловій автоматизації.

фотоліз (фотодисоціація), розклад молекули хім. з'єднання під дією світла; важливе значення має процес ф. води на водень (використовується у фотосинтезі) та кисень, що виділяється в атмосфері (відбувається в зелених рослинах) та процес ф. молекул атмосферного кисню O_2 на реактивні атоми, які з атмосферного кисню O_2 утворюють молекули озону O_3 .

фотолюмінесценція, люмінесценція тіл, спричинена дією світла.

фотоматеріали, вкриті фотоемулсією матеріали, на яких одержують фотознімки; поділяються на негативні, з прозорою основою (напр., фотоплівка, пластини), різної кольорочувливості та пер. вис. світлочувливості, а також позитивні, з непрозорою основою (фотонапів) або прозорою (напр., кіноплівка, пластини для діапозитивів); ф. для кольорової фотографії найчастіше складаються з 3-х шарів, чутливих до 3-х основних кольорів. І

фотометрія, наука, яка займається вимірюванням сили світла, яскравості, освітленості, а також світлового потоку за допомогою приладів, що наз. фотометрами; розділ оптики.

фотомонтаж, складання декількох кадрів в одне зображення шляхом відповідного їх вирізання, склеювання та повторного фотографування.

фотон, квант електромагнітного поля; одна з елементарних частинок з нульовою масою спокою без електричного заряду; у вакуумі поширюється зі швидкістю $c = 299\,792\text{ км/с}$.

фотонабір, вид набору, малюнок знаків шрифту, зафіксований на світлочувливому матеріалі; при ф. текст вводять до пам'яті комп'ютера, відповідно переробляють за допомогою програми редактор (підбір гарнітури, келля, фор-

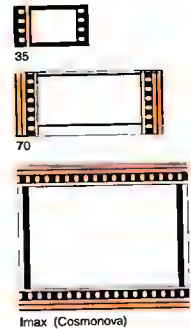

Фотоматеріали
Кіноплівка (широка стрічка використовується у деяких системах панорамного кіно) 35 мм (нормальна стрічка) 70 мм (широка стрічка) Imax (стрічка проходить через камеру горизонтально)

мату колонок), потім знаки шрифту за допомогою експозометра записують на прозорому світлочувливому матеріалі (діапозитив).

фотоперіодизм, залежність розвитку рослин від співвідношення тривалості дня і ночі; розрізняють рослини короткого дня (напр., хризантеми, тютюн), рослини довгого дня (салат, хлібні злаки) та нейтральні, (напр., гречка, бавовник); ф. впливає на цвітіння, плодоношення, утворення бульб, опадання листя.

фотоплівка, світлочувливий фотоматеріал із синтетичною основою; розрізняють малоформатну (ширина 35 мм), рулонну, кіноплівку та ін.

фотопровідність, явище збільшення провідності напівпровідника чи діелектрика під дією світлового випромінювання.

фотосинтез (асиміляція вуглецю), складний процес утворення органічних сполук з двоокису вуглецю і води з використанням світлової енергії, який відбувається за заг. схемою $6CO_2 + 6H_2O + \text{світлова енергія} = C_6H_{12}O_6 + 6O_2$; ф. властивий зеленим рослинам, які містять хлорофіл, а також бактеріям, які містять бактеріохлорофіл; утворені внаслід. ф. органічні сполуки і кисень (бл. 10 тонн щорічно) є продуктами харчування та джерелом енергії для тварин та людини. І

фотосфера, найближчий шар атмосфери Сонця (зірки) із сильним світінням, видимий неозброєним оком як сонячний диск (слячка точка).

фототипія (світлокопювання), один із різновидів плоского друку.

фототропізм, вид тропізму, ріст рослин, викликаний однобічною дією світла, напр., повертання при вигинанні пагона до світла (позитивний ф.) або кореня у протилежному напрямку (негативний ф.).

Фох (Foch) Фердинанд, 1851-1929, фр. маршал; у I Світовій війні командував армією у битві над Марною, групи армій у Артуа і над Соммою, 1917 нач. генерального штабу, 1918 головнокомандувач союзних сил; з 1918 маршал Франції, з 1919 Великої Британії, з 1923 Польщі.

Фрагонар (Fragonard) Жан Оноре, 1732-1806, фр. маляр, рисувальник і графік; представник рококо; любовна тематика, галантні сцени (*Виграніш поцілунок*), уявні портрети, пейзажі, рисунки.

Фра Діаволо (Fra Diavolo, Брат Диявол, справжнє ім'я Мікеле Пецца), 1771-

1806, ватажок неаполітанських розбійників; боровся проти фр. панування; скоплені французами, повішений; герої народних легенд та музичних творів.

фразеологія: 1) сукупність стійких виразів та зворотів (фразеологізмів), притаманних певній мові; 2) розділ мовознавства, який вивчає фразеологічний склад мови у його сучасному стані та історичному розвитку.

Фрайбург (фр. Fribourg, нім. Freiburg), кантон у Зх. Швейцарії, у Фрайбурзьких Альпах та на Швейцарській вис.; 1,7 тис. км²; 218 тис. мешк.; адміністративний центр Ф.; державні мови: фр. і нім.; тваринництво, молочарство; туризм.

Фрайбург (Freiburg), м. у Німеччині (Баден-Вюртемберг); 200 тис. мешк.; торговельний, науковий (старовинний унів.) центр; деревообробна, хім. промисловість. Під час II Світової війни на 80% знищений бомбардуванням союзників (уцілів лише готичний кафедральний собор).

Фрак, чоловічий одяг з вирізнаними спереду полами, заду видовжений, із шовковими лацканами, найчастіше чорний; спочатку (кінець XVIII ст.) був одягом придворних, теп. урочистий вечірній одяг. І

фракійці (траки), індоєвроп. племена, з Птис. до н.е. населяли територію Фракії, а приблизно з 1200 до н.е. також частину Малої Азії; ф. провадили війни, займалися землеробством, скотарством (ос. конярством); під впливом гр. колоній еллінізувалися, на поч. н.е. – романізувалися; у VI-X ст. зміщалися із сучасним населенням Балканського півостр.

Фракія (Тракія), історично-географічна область у Греції (частина стародавньої області Ф.), над Егейським м. межувала з Болгарією і Туреччиною; бл. 9 тис. км²; вирощування зернових, винограду, бавовни; вилас овець і кіз; гол. м. Комотіні. В античну добу заселена фракійцями, на морських узбережжях греками, які заснували колонії, зокр., Одессос, Месембрія, Абдера; бл. 512-479 під владою Персії, з 342 – Македонії (Філіпп II); 146-12 до н.е. поступово завойована Римом; з 46 н.е. рим. провінція з гол. містами: Сердікою (теп. Софія) і Філіппополем (теп. Пловдив); наприкінці VII ст. частину Ф. зайняли протоболгари; в XIV ст. вся ф. в Османській імперії, після поразки якої у I Світовій війні 1923 поділена між Грецією, Болгарією і Туреччиною.

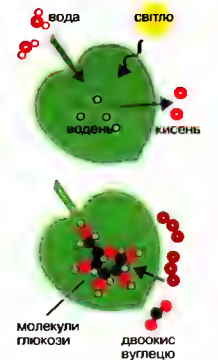

Фотосинтез
Процес має два етапи: 1) фотодисоціація (фотоліз) – вода під дією світла розкладається на кисень (виділяється в атмосферу) і водень (використовується на другому етапі фотосинтезу); 2) утворення молекул глюкози з водню і засвоєного з атмосфери двоокису вуглецю



Фрак

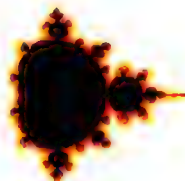

Фрактал

фрактал, геометрична фігура складної конструкції, не є ні кривою, ні поверхнею, ані фігурою в розумінні класичної геометрії; його характеризує уламчастий вимір; ф. має свій прообраз у фізичному світі; до математичних досліджень ф. впровадив 1975 Ю. Мандельброт; застосовується у багатьох галузях науки і техніки, напр., у комп'ютерній графіці. І

фракція, частина суміші речовин з характерною властивістю, напр., уламки мінералів з певним розміром зернин, частина дистилату, що кипить при тому чи іншому температурному діапазоні.

Фрам (Fram), норвезький корабель, збудований для плавання серед льодів (водотоннажність – 420); наукові експедиції Ф. Нансена (спроба досягти Пн. полюса), О. Свердруп і Амундсена (до Антарктики); теп. – корабель-музей в Осло.

франк, у XIX ст. гол. валюта Зх. і Пд. Європи; теп. назва грошової одиниці: Андорри, Бельгії, Беніну, Кот-д'Івуару, Буркіна-Фасо, Бурунді, Габону, Екваторіальної Гвінеї, Камеруну, Коморських О-вів, Конго, Ліхтенштейну, Люксембургу, Мадагаскару, Малі, Монако, Нігеру, Руанди, Сенегалу, Того, Франції (від 1795), Центральноафр. Республіки, Чаду, Швейцарії.

Франк (Frank) Ганс, 1900-46, гітлерівський функціонер, юрист; 1939-45 ген.-губернатор окупованих земель Польщі та Галичини; один із творців і реалізатор політики геноциду поляків і євреїв, нищення культури, пограбування і руйнування економіки Польщі; засуджений до смертної кари Міжнародним військовим трибуналом у Нюрнберзі, страчений.

франки, Германський народ; з III ст. атакували рим. кордони на Райні; в IV ст. зайняли територію теп. Бельгії; 481-511, об'єднані Хлодвігом, завоювали більшу частину Галлії, а також частину Германії і утворили державу; згодом асимілювалися з місцевим населенням; в зх. частині – галло-рим. (піддалася романізації), у сх. – з ін. германськими народами. К

Франклін (Franklin) Бенджамін, 1706-90, амер. політик, філософ і натураліст; один з батьків-засновників Сполучених Штатів; співавтор *Декларації незалежності* 1776 та *Конституції США 1787*; заснував у Філадельфії першу в англ. колоніях публічну бібліотеку (1731); працював у галузі фізики, гол. чином електрики, сконструю-

вав плоский конденсатор, винайшов громовідвід.

Франклін (Franklin) баронет Джон, 1786-1847, англ. мореплавець; дослідник Канадської Арктики; учасники третьої подорожі Ф. (1845-47) зникли; їхні пошуки (г.зв. Франклінські походи) тривали до 1880.

франко (franco), пункт угоди про доставку вантажу з означенням його ціни та місця, до якого кошти перевезення й ризик бере на себе продавець.

Франко Іван Якович, 1856-1916, укр. письменник, учений, перекладач, громадсько-політичний діяч, видавець; д-р філософії Віденського унів.; писав укр., пол., нім. мовами; спершу послідовник соціал-демократії, разом із М. Драгомановим і М. Павличком заснував Радикальну партію; зазнав переслідувань, засуджений до тюремного ув'язнення 1877, 1880, 1889; видавець журналу *Громадський друг*, *Дзвін*, *Молодь*, *Народ*, *Життя і слово* (зокр., широко друкував письменників із Сх. України, де у той час укр. мова була заборонена); співпраця з пол. й нім. часописами; через ліві переконання не допущений до викладання у Львівському унів., до австр. парламенту й галицького сейму, куди балотувався як селянський посол; на поч. XX ст. перелягнув своє ставлення до марксизму (*Що таке поступ*), еволюціонував до національної демократії; ред. видань НТШ, провідний співробітник Етнографічної секції; творча спадщина Ф. поєднує краєцї традиції укр. літератури з новітніми модерністськими течіями (натуралізм, соціологічний роман, елементи декадансу), охоплює поезію, прозу, драматургію, аналітичні дослідження в усіх галузях гуманітарних знань (економіка, соціологія, політологія), перекладач з давніх та сучасних європ. мов, збірки поезій (*Зів'яле листя*, *Мій Ізмараєд*, *Із днів журби*), повісті (*Для домашнього вогнища*, *Перехресні стежки*, *Основи суспільності*, *Захар Беркут*), драми (*Украдене щастя*), твори для дітей (*Колі ще звірі говорили*, *Лис Микита*), літературознавчі статті.

Франко Ваамонде (Franco Bahamonde) Франсіско, 1892-1975, ісл. пен. і політик; під час громадянської війни в Іспанії 1936-39 керівник націоналістичних сил, прийняв владу диктатора; до 1975 гол. держави й верховний вождь (каудільйо), 1938-73 також прем'єр; здійснював сильне репресивне правління; під час II Світової війни збері-

нейтралітет Іспанії; з 50-х виводив її з міжнародної політичної й економічної ізоляції; 1969 призначив своїм наступником Хуана Карлоса I.

Франкська держава (держави франків), утворена на межі V і VI ст.; під владою династії Меровінгів до 751 (внутрішні поділи і війни, правління майордомів), згодом – Каролінгів; апогей могутності за Карла Великого: охопила Галлію, Германію, Пн. Італію і Пн. Іспанію; 843 поділена на 3 частини, які пізніше дали початок королівствам Франції, Німеччини та Італії. К

Франкська династія (звана ще саліцькою) династія, що панувала в Німеччині у 1024-1125.

Франкфурт (Frankfurt am Oder, Франкфурт-на-Одері), м. в Німеччині (Бранденбург); 85 тис. мешк.; електронна промисловість; Європ. унів.

Франкфурт-на-Майні (Frankfurt am Main), м. в Німеччині, найбільше у землі Гессен; 665 тис. мешк.; великий промисловий (хім., електронна), торговельно-фінансовий (міжнародні ярмарки), науковий (унів.) й туристичний центр; річковий порт гол. аеропорт Гессена; старовинні храми (у т.ч. кафедральний собор XIV-XV ст.), ратуша (XIV, XIX ст.), будинки XVIII ст. Резиденція Карла Великого; з 1375 – вільне місто Райху; з 1562 – місце коронації імператорів.

Франкфуртська школа, назва групи співробітників Інституту соціальних досліджень при унів. у Франкфурті-на-Майні; виходячи з теорій, в яких намагалися пов'язати марксизм з гегельянством, розвинули комплекс філософсько-соціологічних ідей під назвою критичної теорії (також називається неомарксизмом), предметом якої була критика і капіталізму, і комунізму; М. Горькаймер, Т. Адорно, Г. Маркузе, Ю. Габермас.

Франс (France) Анатоль (пс. А. Франсуа Тібо), 1844-1924, фр. письменник; сповнені скептицизму та лагідної іронії романи (*Злочин Сильвестра Боннара*), пізніше звернувся до соціально-політичної проблематики (цикл *Сучасна історія*); Нобелівська премія 1921.

Франс Пресс Ажвас (Agence France Presse; AFP), офіційне фр. інформаційне агентство, засноване 1944, із штаб-квартирою у Парижі; продовжує традиції агентства Гавас (засноване 1835); щоденні інформаційні послуги 6 мовами; одне з найбільших світових інформаційних агентств.

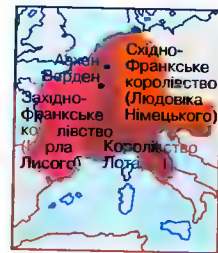

Франкська держава
Поділ Франкської держави за Верденським договором



Францисканець

Франції
атомна маса 223;
темп. пл. 27°C;
темп. кип. 677°C

Франсуа ваза, давньогр. керамічна посудина – великий аттичний кратер (вис. 66 см, діаметр – 1,88 м), чорнофігурна, з бл. 560 до н.е.; розписана ярами (цикли Ахілла і Тесея); твір гончаря Ергодіма і вазописця Клітія; віднайдена А. Франсуа (звідси назва); теп. в Археологічному музеї у Флоренції.

Франц Йосиф I (Franz Joseph I), 1830-1916, з габсбурзько-лотаринзької династії, цесар Австрії з 1848; 1867 перетворив монархію на дуалістичну Австро-Угорщину; співпрацював з Німеччиною (1882, Троїстий союз); довге панування Ф. Й. I ідеалізували як епоху стабільності.

Франц Фердинанд (Franz Ferdinand), 1863-1914, ерцгерцог, спадкоємець австро-угорського престолу; загинув від замаху в Сараєво.

Франциск з Ассизі (Джованні Бернардоне), св., бл. 1181-1226, іт. проповідник, засновник ордену францисканців; 1228 канонізований; закляк до покаяння, бідності й любові до ближнього; проголошував радість життя (*Францисканська радість*), яка випливала з любові до Бога і створінн (*Сонячна пісня*); покровитель екології.

Францисканці (орден Менших Братів), католицький жезуїтський чернечий орден, заснований 1209 св. Франциском Ассизьким; у Зх. Україні з 1237; заслуги у місіонерській діяльності, у філософії й теології (св. Бонавентура, Дунс Скот, В. Окам, Р. Бекон); I орден св. Франциска Ассизького творять чоловічі спільноти (ф. конвентуальні, обсерванти, калуццини), II орден – жіночі спільноти (klarиски), III орден – терціани (світські). І

Францій, Fr, радіоактивний хім. елемент з атомним числом 87; метал; хім. д. активний; існує в природі як член радіоактивного ряду елементів; відкритий 1939 Пересем. Т

Франція (France, Французька Республіка), держава в Європі, на узбережжі Атлантичного ок. та Середземного м.; від Великої Британії відокремлена прот. Ла-Манш і Па-де-Кале; поділена на 22 департаменти. Більш ніж половина території Ф. – розлогі, плоскі й пагорбкуваті долини (Паризький Басейн, Луарський Басейн, Аквітанський Басейн), обмежені вапняковими горами; на сх. низькі пасма Арденн і призмкуватий масив Воєзів, на пд. плоскогірний Центр. Масив із конусами згаслих вулканів, важкодоступні Піреней та Альпи, які стрімко спадають до Серед-

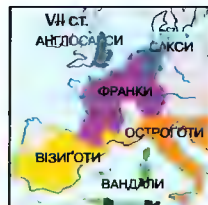

Франки
та інші германські народи



Французька Гвіана

земного м.; різноманітна берегова лінія (піщані, скелясті, піасові, урвисті береги), довж. 2700 км; клімат помірний теплий морський, на пд. субтропічний середземноморський, у горах холодніший, гірський; ріки із значним гідроенергетичним потенціалом, ос. альпійські та у Центр. Мазіві; басейни рік сполучені каналами (сукупна довж. 4450 км); найбільше оз. Женевське в Альпах; ліси (27% території) – дубові та смрекові у горах, каштанові та чагарникові (макі) на пд. Французи (94% населення), іммігранти з країн Пн. Африки, Португалії, Туреччини, Італії; католики (76%), мусульмани, протестанти; у містах 74% населення; пн. частина країни, ос. Паризький Басейн, густо заселена, центральна частина малолюдна. Високорозвинена країна, одна з економічних наддержав; різноманітна промисловість: атомна (75% електроенергії) та гідроенергетика, в-во транспортних засобів (автомобілі фірм *Лежо* й *Рено*, військові та пасажирські літаки, рухомий склад залізниці, атомні кораблі, телекомунікаційні штучні супутники землі), електроніка, інформатика; відома на увесь світ в-вом одягу, косметики, ліків, вина, сирів; у портах (Марсель, Гавр, Дюнкерк) переробка нафти й сучасні металургійні підприємства; значення видобувної промисловості (кам'яне вугілля, руди металів) зменшується; найбільша концентрація промисловості у Паризькому Районі; 1 місце в Європі з виробництва продуктів харчування; сільське господарство добре забезпечене технікою, товарне; вирощування пер. пшениці, цукрових буряків, овочів, винограду; вел. поголів'я худоби, свиней і овець; вилів тунця і ракоподібних; туризм (понад 50 млн. туристів з-за кордону щороку), гол. туристичні регіони: Лазурний берег, Альпи, долина Луари із старовинними замками, багаті пам'ятками минулого м.: Париж, Версаль, Авіньйон, Шартр, Каркасон; густа шосейна мережа, залізниця (TGV – найшвидші у світі поїзди), авіатранспорт, нафтогазопроводи. □ (с. 1304)

Французька академія (Academie Française), найстаріше фр. наукове товариство, засноване 1635 у Парижі; від 1795 входить до складу Інституту Франції; займається фр. мовою і літературою, видає словники фр. мови.

Французька Гвіана (Guyane française), заморський департамент Франції у Пд. Америці, на узбережжі Атлантичного

ок.; 91 тис. км², 104 тис. мшк., пер. ментис й черношкірі; адміністративний центр й гол. порт Касна (55 тис. мшк.); низовинна, на пд. Гвіанське плоскогір'я; субекваторіальні ліси (81% поверхні), савани, мангрові хащі; вирощування рису, цукрової тростини, маїоки; тваринництво, свиноварство; експлуатація лісів; ловля риби й креветок; видобуток золота й бокситів (д. багаті поклади); в-во рому, цукроваріння; у Куру-Аріан центр космічних польотів. Територія заселена індіанцями, від кінця XVII ст. колонізована французами, фр. володіння (у 2-й полов. XIX ст. колонія для карних злочинців), від 1946 заморський департамент Франції. К

французька мова, одна з романських; державна мова у Франції, Люксембурзі, Швейцарії (разом з нім., іт. та ретороманською), Бельгії (разом з голландською), Канаді (разом з англ.) та деяких країнах Африки (зокр., Конго, Габоні, Малі та ін.); літературна мова на основі паризького діалекту; найдавніші літературні пам'ятки з Х ст.

французька революція 1789-99, політичний переворот, який повалив абсолютну монархію та ліквідував попередній державний устрій Франції; викликав суспільні, правові та культурні зміни, які поширювалися на всю Європу (ідеї особистості свободи, рівності перед законом, громадянського суспільства, представницького державного уряду); 1789 – скликання Генеральних штатів та перетворення їх на Установчі збори, 14 VII – здобуття Bastille, ухвалення Деклараций прав людини і громадянина; 1791 – конституція та встановлення конституційної монархії; 1792 – проголошення республіки; 1793 – страфа короля; почергово уряди: жирондистів (1792-93), якобінців (1793-94), термодоріанців (1794-95), Директорії (1795-99); 1799 – переворот 18 брюмера та прихід до влади Наполеона Бонапарта.

Французька республіка, форма устрою Франції: I Республіка – 1792-1804 (від повалення монархії фр. революцією 1789 до проголошення імперії Наполеоном I); II Республіка – 1848-52 (від лютевської революції до II імперії); III Республіка – 1870-1940 (від версеської революції до капітуляції Франції у II Світовій війні); IV Республіка – 1946-58 (за конституцією 1946); V Республіка – з 1958 (за конституцією 1958).

Французька Співдружність (Communauté), встановлена конституцією 1958 форма зв'язку колишніх фр. ко-

лоній з метрополією; гол. Ф. С. є президент Франції; сьогодні до неї входять Франція (з департаментами та заморськими територіями), а також 8 афр. республік.

Французький Індокитай (Індокитайський Союз), адміністративна одиниця фр. колоніальної імперії, утворена 1887-93 у Пд.-Сх. Азії; до складу Ф. I входили В'єтнам (розділений на протекторати Аннам і Тонкін та колонію Кохинхину), Камбоджа і Лаос; після Індокитайської війни 1946-54 ці країни здобули незалежність.

Французький колоніалізм, перші фр. колонії в Пн. Америці (Канада і Луїзіана, втрачені 1763 на користь Великої Британії), факторії в Індії та Африці (узбережжя Сенегалу) і о-ви в архіпелазі Малі Антильські о-ви; на межі XIX і XX ст. гол. колоніальні володіння в Індокитаї, Пн.-Зх. та Екваторіальній Африці, Мадагаскар, о-ви Полінезії, Меланезії та Антильські, а також Фр. Гвіана; після II Світової війни Франція із заморськими департаментами і територіями створила Фр. Союз (1946-58), а від 1958 – Фр. Співдружність; після деколонізації (1960) колишні колонії зберегли фр. мову і правову систему, а також близькі політичні та економічні відносини з Францією. К

Франческа (Francesca) П'єро делла, бл. 1416-92, іт. маляр і теоретик мистецтва епохи Ренесансу; релігійні картини і фрески (в церкві С. Франческо в Арціо); трактат *De Prospectiva Pingendi*.

Франш-Комте (Franche-Comté), департамент й історична країна у Сх. Франції; 16,2 тис. км², 1,1 млн. мшк.; адміністративний центр Безансон; до складу Ф.-К. входять вкриті лісом г. Юра та Бургундська Брама; автомобільна, годинникарська та оптична промисловість; лісівництво; тваринництво. У державі франків Вільне графство Бургундське із столицею у Безансоні; після 843 у державі Лотара I, 879 приєднаний до Королівства Бургундія разом з ним у 1032 до Священної Рим. імперії; від 1384 у герцогстві Бургундському, від 1477 під владою Габсбургів; 1678 приєднаний до Франції.

фракт, оплата морському перевізникові за транспортування вантажу; також сам вантаж.

Фребель (Fröbel) Фрідріх Вільгельм, 1782-1852, нім. педагог, піонер і теоретик дошкільного виховання, започаткував розвиток перших дошкільних закладів – дитячих садків.



Фрегат: 1) вітрильник із принаймні 3 щоглами з прямим парусним оснащенням; 2) добре озброєний вітрильний військовий корабель XVII-XIX ст. (від середини XIX ст. також паровий); 3) тип ескортного корабля з часів II Світової війни; 4) теп. багатоцільовий бойовий корабель. I

Фрегатта, родина океанських птахів; 5 видів, що живуть у тропічній зоні; довж. 70-105 см; мають довгі хвости і довгі крила (розмах крил бл. 2 м); у самців в ділянці вола відсутнє пір'я, натомість утворюється вола яскравого чорного кольору, яке під час токування наповнюється повітрям.

Фрезер (Frazer) Джеймс, 1854-1941, брит. соціальний антрополог і класичний філолог; проф. унів. у Кембриджі; прихильник еволюціонізму в релігієзнавстві; *Золота гілка*.

Фрезерування, вид обробки різанням за допомогою фрези – інструмента з багатьма різальними кромокками; ф. обробляють площини, криволінійні поверхні, канавки, зубчасті колеса; для обробки ф. використовують фрезерні верстати. I

фрезія, трав'яниста декоративна рослина, походить з Африки; для виготовлення букетів вирощують гібридні сорти, об'єднані назвою ф. городня; численні сорти з квітами різних барв у формі дзвіночка, зібраними в однобічні грона; має приємний запах. I (с. 1302)

Фрейдизм → Фройдизм
Френе (Freinet) Селестен, 1896-1966, фр. педагог; засновник оригінального методу навчання, відкидав необхідність шкільних підручників і традиційний тип шкільних занять, звертався до творчої активності дітей, до вільної ек-



Французький колоніалізм XVIII-XX ст.

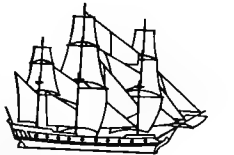

Фрегат



Фрезерування



Фрезія городня

Франція



Франція
 543,9 тис. км²
 59,6 млн. мшк. (2001)
 109 мшк. на км²
 Столиця: Париж
 Державна мова: фр.
 Грошова одиниця: євро

Історія

Кельтська аллія, з 51 до н.е. рим. провінція; після нападів германських племен держава франків, яку об'єднав бл. 490 Хлодвіг; за часів Карла Великого — початок становлення феодальної Ф. У XII ст. значні території під владою Плянгагенетів; це призвело до початку Столітньої війни (1337-1453) між Англією та Францією; після дій Жанни д'Арк (1429) Ф. здобула англ. володіння на континенті. Правління Франсуа I зміцнило єдність держави. Після релігійних воєн 1562-98 між католиками та гугенотами Генріх IV відновив економіку і зміцнив королівську владу. Під час панування Людовіка XIV (Король-Сонце) Ф. стає першою державою Європи. У XVIII ст. послаблення королівської влади; 1789-99 фр. революція; 14 VII 1789 здобуття Бастилії, 1791 конституційна монархія, 1792 республіка, 1793 страта короля Людовіка XVI; 1799 переворот Наполеона Бонапарта (18 бріюмера), з 1804 Імперія Наполеона I, який нав'язав Європі фр. гегемонію і новий територіальний поділ; після поразки (1814-15) — реставрація Бурбонів. Після Лиліневої революції 1830 на престолі Луї Філіпп I; після лютневої революції 1848 II Республіка; 1851

державний переворот Луї Наполеона I II Імперія; після поразки під Седаном (фр.-пруська війна 1870-71) III Республіка; швидкий розвиток економіки та колоніальна експансія, гол. чиним в Індокитаї та Африці. У 1919 чл. переможної коаліції (Антанта) у I Світовій війні, бере участь у підписанні Версальського мирного договору; у 30-х роках економічна криза, об'єднання лівих сил та Народного Фронту; у зовнішній політиці поступки Німеччині (1938 Мюнхенський пакт). З IX 1939 оголосила війну Німеччині, не проводячи військових дій. Після поразки 1940 частина пн.-зх. території під нім. окупацією, решта територій — Фр. держава з керівництвом у Віші; боротьбою з Німеччиною керував Ш. де Голль, лідер Вільної Ф. Після війни IV Республіка; урядові кризи, втрата колоній в Індокитаї (війна 1946-54) та Африці (деколонізація, з 1954 війна в Алжирі), участь у структурах Зх. Європи. З 1958 V Республіка, президенти: Ш. де Голль — внутрішня стабілізація, зростання міжнародної ролі Ф.; 1981-1995 Ф. Міттеран. 1995-2002 співпраця Ж. Ширака з урядами лівої коаліції; 2002 у 1 турі президентських виборів друге місце зайняв кандидат ультраправих Лепен. Ширак з вел. перевагою

переобраний на посаду. Серйозна поразка лівих сил на парламентських виборах 2002. Жак Ширак сформував уряд правої коаліції

Королі та президенти Франції

428-511	Меровінги
481-511	Хлодвіг
511-751	Поділ королівства
751-987	Каролінги
751-768	Піпін Короткий
768-814	Карл Великий
987-1328	Капетинги
987-996	Гуго Капет
1328-1498	Валуа
1498-1589	Валуа з Орлеансько-Англемської лінії
1515-1547	Франсуа I
1589-1792	Бурбони
1589-1610	Генріх IV
1610-1643	Людовік XIII
1643-1715	Людовік XIV
1715-1774	Людовік XV
1774-1792	Людовік XVI
1792-1804	I Республіка
1804-1814	I Імперія
1804-1814	Наполеон I
1814-1848	Бурбони (реставрація)
1814-1818	Людовік XVIII
1814-1824	Карл X
1824-1830	Луї Філіпп I
1830-1848	II Республіка
1848-1852	II Імперія
1852-1870	Наполеон III
1870-1940	III Республіка
1940-1944	Французька держава (Віші)
1944-1946	Тимчасовий уряд
1946-1958	IV Республіка
1947-1954	Вінсент Орюль
1954-1959	Рене Кої
1959-1969	V Республіка
1969-1974	Шарль де Голль
1974-1981	Жорж Помпідю
1981-1995	Валері Жискар д'Естен
1995-1995	Франсуа Міттеран
1995-	Жак Ширак



511 Держава франків за часів Хлодвіга



1360 Столітня війна: володіння Плянгагенетів



1453 Франція після закінчення Столітньої війни



Географія

Міста
 Париж 2,2 млн. мшк.
 Ліон 1,3 млн. мшк.
 Марсель 1,2 млн. мшк.

Ріки
 Луара 1020 км
 Рона 812 км
 Сена 776 км
 Гаронна 650 км
 Сона (притока Рони) 480 км

Канали
 Марна-Рейн 315 км
 Південний 241 км
 Ельзаський 118 км

Гори

Альпи (Монблан на кордоні з Італією і Швейцарією) 4807 м
 Піренеї (Віньємаль) 3298 м
 Центральний масив (Пюї де Сансі) 1885 м

Острови
 Корсика 8,7 тис. км²

Залежні території
 Департаменти: Фр. Гвіана, Гваделупа, Мартініка, Реюніон
 Території: Нова Каледонія, Фр. Полінезія, Валліс та Футуна
 Території з особливим статусом: Майотта, Сен-П'єр і Мікелон

спресії. Ініціатор руху Сучасної школи: *Про національну школу*.

Френологія, вчення про зв'язок психічних якостей людини з формою будови її черепа.

Фреони, фторохлорні похідні метану, напр., ф. 12 – дихлордиформетан, CCl_2F_2 ; гази зі стійкими молекулами та низькими темп. кипіння; застосовують гол. чин. як холодоагенти в холодильних установках, в озоносфері ф. вступають у фотохімічні реакції з вивільненням хім. активних атомів хлору, які, взаємодіючи з озоном, розкладають його на кисень, що, за припущеннями, є однією з причин виникнення т.зв. озонних дір.

Фреска (al fresco, buon fresco), техніка настінного живопису із застосуванням водяних фарб, які наносять на вогу штукатурку.

Фретка (фуро), одомашнена альбінотична форма чорного тхора. І

Фригійка (фригійська шапка), червона гостроконечна шапка без дашка із спадаючим верхнім кінцем, сх. походження; символ свободи з часу Великої Фр. Революції 1789–91.

Фриз: 1) у класичній архітектурі середня частина антаблемента між архітравом і карнизом; 2) декоративна горизонтальна смуга, що використовується в архітектурі, декоративному живописі та декоративно-ужитковому мистецтві.

Фризія, низинна країна у Пн.-Зх. Європі, розташована вздовж узбережжя Північного м. у межах Нідерландів та Німеччини; з 680 – графство, 880 – приєднана до Німеччини; пізніше зх. частина Ф. – у складі Нідерландів, незалежна сх. з 1744 – у складі Пруссії.

Фризські острови (нім. Friesische Inseln, голландською Waddeneilanden), прибережні, низовинні о-ви у Пн. м.; 480 км², бл. 20 тис. мешк.; належать до Нідерландів, Німеччини та Данії; тваринництво, вівчарство; рибальство; численні пляжі. К

Фриттор, кулінарний жир, стійкий до високої темп. (напр., волювий лій), який використовують для багаторазового смаження картоплі фри, хрустів, пампушок.

Фришування, усунення домішок (гол. чиним вуглецю, сірки, фосфору, кремнію, марганцю) з металів методом їх окислення; застосовують при конверторному або мартенівському способі виплавки сталі, а також у процесах одержання міді, свинцю, олова.

Фрідманн Олександр Олександрович, 1888–1925, рос. математик і космолог;

1922–24 розробив математичні підвалини теорії походження Всесвіту як наслідку Великого вибуху.

Фрідман (Friedman) Мілтон, нар. 1912, амер. економіст; професор Чиказького унів.; займається проблематикою споживання, Історією й теорією грошей, стабілізації економіки; *Вільні перед вибором* (співавтор); Нобелівська премія 1976.

Фрідріх I Барбаросса (Рудобородий), бл. 1125–90, з династії Гогенштауфенів, з 1152 нім. король, з 1155 імператор; забезпечив внутрішній мир у Німеччині; вів багаторічні війни в Італії; 1157 зброяна інтервенція в Польщу; учасник III Хрестового походу.

Фріс (Vries) Гуго Де, 1848–1935, голландський ботанік і генетик; проф. Амстердамського унів.; одночасно з К.Е. Корренсом та Е. Чермаком-Зейсенгетом повторно відкрив закони Г.Й. Менделя; автор теорії мутації організмів.

Фрістайл, гірськолижний спорт з елементами фігурного ковзання на лижах та стрибками з трампліна.

Фрітаун (Freetown), столиця і гол. порт Сьєрра-Леоне, на узбережжі Атлантичного ок.; 515 тис. мешк.; харчова, суднобудівна промисловість; міжнародний аеропорт; унів. Заснований 1788 британцями; 1808–71 гол. база брит. флоту, який боровся із торгівлею невольниками (частина з них осіла у Ф.); від 1808 адміністративний центр брит. колонії Сьєрра-Леоне.

Фріулі-Венеція Джулія (Friuli-Venezia Giulia), обл. у Пн.-Сх. Італії, над Адриатичним м.; 7,8 тис. км², 1,2 млн. мешк.; адміністративний центр Триєст; на пн. сх. Альпи, на пд. Паданська рівнина; суднобудівельна, текстильна, нафтопереробна промисловість; вирощування зернових, садівництво; вел. морські порти: Триєст, Монфальконе.

Фріш (Frisch) Макс, 1911–91, швейцарський письменник, писав нім. мовою; у п'єсах засуджував будь-які вияви диктатури й фашизму (*Бідерманн та палі*); у романах (*Назився Іантебайном*, *Штіллер*, *Гомо Фабер*) зображення конфлікту між особою та сучасним світом; щоденники.

Фройд (Freud) Зигмунд, 1856–1936, австр. невролог і психіатр, засновник психоаналізу, сформулював теорію виникнення, діагностування та лікування психічних розладів у людини, що перетворилася в теорію структури й функціонування психіки; також створив філософсько-соціологічну концепцію

людини й культури; перший звернув увагу на існування підсвідомих мотиваційних механізмів у психіці людини; вважається засновником сучасної психотерапії; *Психопатологія буденного життя*, *Вступ до психоаналізу*.

Фройдизм, галузь психології, що пояснює розвиток і структуру особистості ірраціональними, антагоністичними щодо свідомості психічними факторами; на цих уявленнях ґрунтується психотерапія; основою ф. є уявлення про одвічну таємну боротьбу між прихованими в глибинах індивіда неусвідомленими психічними силами (гол. з котрих є сексуальний потяг лібідю) і необхідністю вижити у ворожому соціальному середовищі.

Фромм (Fromm) Еріх, 1900–80, нім. психолог і філософ; з 1933 у США, один із засновників неофройдизму; прагнув з'ясувати механізм взаємодії психологічних і соціальних факторів у процесі формування особи: *Втеча від свободи*, *Людина для себе*, *Мати чи бути*.

Фронда, фр. опозиційний політичний рух; 1648–49 ф. парламенту була спроба збільшення політичної ролі третього стану; 1649–53 ф. принців – невдалий бунт вельмож проти абсолютизму і правління Дж. Маазаріні.

Фронт атмосферний, граничний шар (товщиною декілька сот метрів) між двома повітряними масами з різними властивостями (зокр., темп., тиском); у зоні ф. а. відбуваються зміни темп., сили напрямку вітру, з'являються хмари та опади.

Фронтон, трикутне завершення фасаду або ризаліту будинку, порталу, дверей чи вільни (інколи півкругле). І

Фрост (Frost) Роберт Лі, 1874–1963, амер. поет; рефлексивно-метафізична лірика пов'язана з природою, фольклором і традиціями Нової Англії; збірки *На північ від Бостону*, *Неолюдина далечинь*.

Фруктоза (плодовий цукор), моносахарид; д. солодка, при заворюванні діабетом використовуються як підсолоджуюча речовина; → сахариди (Г).

Фрунзе → Бішкек.

Фрустрація, блокування пратень особи; стан неприємного емоційного напруження, викликаний зовнішніми чи внутрішніми перешкодами, які роблять неможливою тимчасово або навзажди реалізацію намірів особи.

Фтор, F, хім. елемент з атомним числом 9; блідо-жовтий газ з різким запахом, отруйний; хім. д. активний, легко вступає в реакцію з ін. елементами і хім.

сполуками, утворюючи фториди; сильний окисник; міститься (у вигляді сполук) в земній корі та живих організмах (як мікроелемент); застосовується при органічному синтезі; одержаний 1886 Муассаном. Т

Фуґа, поліфонічний (багатоголосий) музичний твір, інструментальний або вокальний, експонує одну або декілька тем по чергово у всіх голосах на окреслених засадах (імітація, контрапункти); найвищий розвиток отримала у творах Й.С. Баха.

Фудзіяма, вулкан на о-ві Хонсю, найвища вершина Японії; вис. 3776 м; останнє виверження 1707; священна гора японців.

Фуґо, діючий вулкан у Пд. Кордильєрах, у Гватемалі; вис. 3835 м; один із найактивніших у Центр. Америці; 1773 р. знищив м. Антиґуа.

Фуєнтес (Fuentes) Карлос, нар. 1928, мексиканський письменник; в романах (*Смерть Артеміо Крусса*, *Terra Nostra*) та оповіданнях Ф. літературний експеримент поєднується з глибоким аналізом соціальних проблем.

Фузаріозис, хвороби різноманітних рослин, спричинені грибами; прояви: в'янення, гниття; до ф. належать: сіноґа пліснявка зерна, сухе гниття картопляних бульб та ін.

Фузія, в економіці добровільне об'єднання (злиття) фірм.

Фуке (Fouquet) Жан, бл. 1420 – перед 1481, фр. маляр; найвизначніший представник фр. живопису XV ст.; поєднував елементи готики й проторенесансу; *Марія з Дитятком*, *Етьєн Шевальє зі св. Стефаном*.

Фукідід (Фукидід), бл. 460–бл. 396 до н.е., давньогр. історик; автор основ історичної критики; його *Історія Пелопоннської війни* – перший раціоналістичний історичний твір, який вивчає причини і наслідки подій.

Фуко (Foucault) Жан Бернар Леон, 1819–68, фр. фізик-експериментатор; чл. Фр. АН та іноземних академій; праці з оптики, механіки, електромагнетизму (відкрив вихрові струми, маятник Ф. та ін.).

Фуко (Foucault) Мішель, 1926–84, фр. філософ, історик культури; викладав в унів. Парижа, Клермон-Феррана, з 1970 у Коллеж де Франс; гол. мета досліджень Ф. – побудова особливої дисципліни *археології знання*, яка досліджує системи інтелектуальних передумов пізнання й культури на матеріалі основних галузей гуманітарного знання; ці передумови визначаються нау-



Фретка



Фригійка

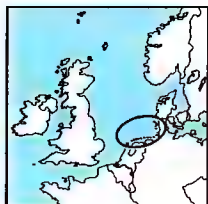

Фризські острови



Фронтон

Фтор
атомна маса 18,98;
густина 1,53 · 10³ г/см³;
темп. пл. –219,62°С;
темп. кип. –188,14°С



Фуксія

кочим в культурі типом семіотичного співвідношення слів і речей; виділяє три системи таких предумов: ренесансну, класичний раціоналізм і сучасну; в останніх роботах намагається відповісти на питання, чи можлива така поведінка морального суб'єкта, яка дозволяє йому стати самим собою.

Фуксія, кущ або невелике дерево родини оннагових, походить із Америки; декоративна; квіти звисаючі, часто двоколірні, використовують в кімнатних садах; бл. 2000 сортів об'єднано назвою ф. гібридна. I

Фукуока, м. і порт в Японії (пн. зх. о-ва Хонсю); 1,2 млн. мешк.; металургійні заводи, електронна, суднобудівна промисловість; ремесло; рибальство; важливий комунікаційний вузол; унів.

Фукусіма, м. в Японії (пн. о-ва Хонсю); 280 тис. мешк.; машинобудівна, хім. промисловість; великі теплові та атомні електростанції (заг. потужністю 6700 МВ).

Фулбрайт (Fulbright) Джеймс Вільям, 1905-95. амер. політик; 1945-74 сенатор. 1959-74 гол. сенатської Комісії закордонних справ; ініціатор впровадження 1946 урядової програми міжнародного стипендіального обміну (т.зв. стипендія Ф.).

Фулерени, молекули вуглецю (одна з його алотропних форм), які складаються з парної к-ті атомів С_n, найчастіше n = 60 або n = 70; ф. мають кулеподібну форму, найбільш симетрична молекула С₆₀; у природних умовах ф. не знайдено, їх можна одержати шляхом випаровування графіту в вакуумі або інертному середовищі.

Фуларк (дурник), океанський птах, живе в відкритих просторах пн. морів; довж. бл. 50 см; гніздиться колоніями на прибережних скелях.

Фултон (Fulton) Роберт 1765-1815, амер. суднобудівник; побудував перший пасажирський пароплав *Клермонт* (1807).

Фульбе, афр. народ, який живе в Нігерії, Гвінеї, Сенегалі, Малі, Камеруні, Нігері, Буркіна-Фасо; бл. 17 млн.; мова фульбе.

Фульбе держави (держави фулані), держави, що створювалися в XVI-XIX ст. у Зх. Африці народом фульбе (фулані), який розселився з території теп. Сенегалу на сх. і пд., завойовуючи сусідні племена і змушуючи їх приймати іслам: фульбе засновували мусульманські теократичні держави (зокр., Массіну, Фута-Джалон, Сокото, Адамаву); були правлячою верствою у цих держа-

вах, хоча значною мірою пререймали культуру і звичаї підкорених народів.

Фуляр, тонка, делікатна шовкова тканина полотняного переплетення, яка від XIX ст. використовувалася на жіночі плаття, білизну, шарфи (пшал); хустка з ф. характерна для міської моди доби бідермайєру.

Фуагіциди (протигрибкові засоби), хім. речовини, що їх застосовують для запобігання та боротьби із захворюваннями рослин, спричинених грибками-паразитами; ф. називають також протигрибкові засоби для захисту деревини, шкіри та ін. матеріалів.

Фуадаменталізм, суспільні ідеологічні релігійні рухи, що проголошують прихильність ідеям, принципам, цінностям певних вчень, доктрин; висувають вимоги подолання, що з'явилися в ході їх розвитку перекручень, ухилів, ересей і відновлення первинної чистоти, повернення до джерел; фундаменталізм близький до різного типу ортодоксії; виникає в умовах кризи якогось руху і пер. протистоїть, в т. ч. насильницьким методам, процесу змін, оновлення.

Фуації графік, графічний спосіб представлення функції, пер. у прямокутній системі координат; множина точок площини, координати яких задовольняють рівняння $y = f(x)$.

Фуації обернені тригонометричні (функції періодичні), фуації, обернені до тригонометричних фуацій, т.зв. arcsin, arccos, arctg, arctg (читається: арк синус і т. п.).

Фуації похідна, основне поняття диференціального числення; п. ф. $y = f(x)$ у точці x , дорівнює границі, до якої прямує відношення різниці $\Delta y / \Delta x = (f(x_0 + \Delta x) - f(x_0)) / \Delta x$, коли природження аргументу Δx прямує до нуля; позначення похідної фуації: $f'(x)$, d/dx , dy/dx .

Фуації термодинамічні, фіз. величини, що є фуаціями стану термодинамічної системи (темпл., тиску, к-ті речовини); напр., внутрішня енергія, ентропія.

Фуації тригонометричні, періодичні фуації кута: синус (sin), косинус (cos), тангенс (tg), котангенс (ctg), секанс (sec), косеканс (cosec).

Фуаціоналізм, напрям у сучасній архітектурі, урбаністиці, прикладній містечтві (розвиток кінця XIX ст., розквіт після I Світової війни); гол. принципом ф. є визнання вищості фуації, який підпорядковані всі технічні та естетичні елементи. I

Фуаціоналізм, напрям в етнології, який виник в опозиції до еволюціонізму в 20-х XX ст.; прагнув до пояснення культурних фактів через з'ясування фуації, яку вони виконують у системі культури певного суспільства; гол. представники: Б. Малінський, А. Редкліфф-Браун, сучасні дослідження англо-амер. авторів.

Фуаціональна група, група атомів або окремих атомів в молекулі органічної сполуки, які визначають її основні хім. властивості; ф. г. становлять основу класифікації органічних сполук. Т

Фуація (відображення, перетворення), одне з найважливіших понять у математиці; взаємно-однозначна відповідність елементам однієї множини X ($x \in X$ - аргумент фуації) елементам ін. множини Y (де $y \in Y$ - значення фуації); позначається зазвичай $f: X \rightarrow Y$: або $y = f(x)$; у математичному аналізі досліджують насамперед ф. числові (коли $X, Y \in$ числовими множинами) - геометрично інтерпретується як множина точок на площині, координати яких (x, y) задовольняють залежності $y = f(x)$ (графік ф.).

Фуація зростаюча, фуація, значення якої збільшуються при зростанні значень аргументу; тобто з $x_1 < x_2$ витікає $f(x_1) < f(x_2)$; як-от: $f(x) = x - \text{це ф. з.}$, а $f(x) = x^2$ спадає лише для $x > 0$.

Фуація квадратна, фуація виду $y = ax^2 + bx + c$ ($a \neq 0$); її графіком є парабола. **Фуація лінійна**, фуація виду $y = ax + b$, де a, b - задані величини; її графіком є пряма.

Фуація логарифмічна, фуація виду $y = \log_a x$; область її визначення - інтервал $(0, +\infty)$, а множина значень $(-\infty, +\infty)$; якщо основа логарифма $a > 1$, ф. л. зростаюча, коли $a \in (0, 1)$ - спадаюча. I

Фуація монотонна, фуація зростаюча, спадаюча або стала.

Фуація непарна, фуація $f(x)$, що задовольняє умову $f(x) = -f(-x)$ для довільного x з області визначення; як-от: $2x, x^3, \sin x$.

Фуація неперервна, фуація f , для якої у кожній точці області визначення виконується умова неперервності: існує границя фуації f у визначеній точці x_0 , і ця границя дорівнює значенню фуації в цій точці $f(x_0)$; графік ф. н. - неперервна лінія.

Фуація парна, фуація $f(x)$, що задовольняє умову $f(x) = f(-x)$ для довільного x з області визначення; як-от: $\cos x, x^2, |x|$.

Фуація періодична, фуація $f(x)$, що задовольняє умову $f(x+T) = f(x)$, де $T \neq 0$,



Фуаціоналізм
Ле Корбюзьє
Вілла Савойя в Пуассі

постійна величина, яка називається періодом фуації; ф. п. - тригонометричні фуації.

Фуація різнозначуща, фуація, яка для різних аргументів приймає різні значення, ск., $y = 2x - \text{це ф. р.}$, $a, y = x^2 - \text{ні}$.

Фуація спадаюча, фуація, значення якої зменшуються при зростанні значень аргументу; тобто з $x_1 < x_2$ витікає $f(x_1) > f(x_2)$; як-от: $f(x) = -x - \text{це ф. с.}$, а $f(x) = x^2$ спадає лише для $x < 0$.

Фуаг: 1) грошова одиниця, заснована на каролінзькому ф., відповідала 240 динарам або 20 солдам, в ужитку в Зх. Європі від VIII ст.; 2) назва грошової одиниці: Великої Британії, Єгипту, Ірландії, Кіпру, Лівану, Мальти, Сирії.

Фуагон: 1) вантажівка з критим кузовом і дверима ззаду; 2) вел. критий кінний віз. I (с. 1311)

Фуаик Володимир Олександрович, 1957-2000, укр. художник театру і кіно; костюми для вистав *Апокрифи*, *Лис Микита*, *Країна туги*. *Санта Круз*, *Орфей і Евридика*; фільмів *Молитва за гетьмана Мазепу*, *Аве, Марія!*.

фуао → фрепка.

Фуафоль, командна спортивна гра; відбувається між 2 командами (по 1 I спорте-

Деякі фуаціональні групи:

- ОН гідроксильна
- COOH карбоксильна
- >C=O кетонова
- CHO альдегідна
- NH₂ амініна
- SO₂ сульфоновна

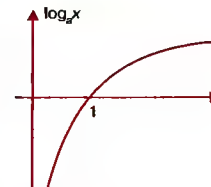

Фуація логарифмічна
Графік фуації логарифмічної при основі $a > 1$

Фуабол

Чемпіонати України		
1-ий	1992 (весна)	Таврія (Сімферополь)
2-ий	1992/93	Динамо (Київ)
3-ий	1993/94	Динамо (Київ)
4-ий	1994/95	Динамо (Київ)
5-ий	1995/96	Динамо (Київ)
6-ий	1996/97	Динамо (Київ)
7-ий	1997/98	Динамо (Київ)
8-ий	1998/99	Динамо (Київ)
9-ий	1999/2000	Динамо (Київ)
10-ий	2000/2001	Динамо (Київ)
11-ий	2001/2002	Шахтар (Донецьк)

Футбол



М'яч:
діаметр 68–71 см
маса 396–453 г



Елементи гри:



Переможці європейських кубків від 1980

Рік	Команда
1980	Ноттінгем Форест
1981	Ліверпул
1982	Астон Вілла
1983	Гамбургер СВ
1984	Ліверпул
1985	Ювентус Турин
1986	Стяуа Бухарест
1987	ФК Порто
1988	ПСВ Айнговен
1989	АК Мілан
1990	АК Мілан
1991	Црвена Звезда Белград
1992	ФК Барселона
1993	Олімпік Марсель
1994	АК Мілан
1995	Аякс Амстердам
1996	Ювентус Турин
1997	Борусія Дортмунд
1998	Реал Мадрид
1999	Манчестер Юнайтед
2000	Реал Мадрид

Рік	Команда
1980	Валенсія
1981	Динамо Тбілісі
1982	ФК Барселона
1983	Абердин
1984	Ювентус Турин
1985	Евертон
1986	Динамо Київ
1987	Аякс Амстердам
1988	КВ Мішелен
1989	ФК Барселона
1990	Сампдорія Генуя
1991	Манчестер Юнайтед
1992	Вердер Бремен
1993	АК Парма
1994	Арсенал Лондон
1995	Аякс Амстердам
1996	Реал Сарагосса
1997	Парі Сен Жермен
1998	ФК Барселона
1999	Челсі Лондон
2000	Лацио Рим

Кубок ФІФА

Айнтрахт Франкфурт
Іпсвіч Таун
ІФК Йотеборь
Андерлехт Брюссель
Тотенгем Лондон
Реал Мадрид
Реал Мадрид
ІФК Йотеборь
Байер Лефферкузен
ССК Налолі
Ювентус Турин
Інтер Мілан
Аякс Амстердам
АК Парма
Інтер Мілан
АК Парма
Басен Мюнхен
Шальке 04 Гельсенкірхен
Інтер Медіалан
ФК Парма
Галатасарай Стамбул

Чемпіони світу

1930	Уругвай
1934	Італія
1938	Італія
1950	Уругвай
1954	ФРН
1958	Бразилія
1962	Бразилія
1966	Англія
1970	Бразилія
1974	ФРН
1978	Аргентина
1982	Італія
1986	Аргентина
1990	ФРН
1994	Бразилія
1998	Франція
2002	Бразилія

*з 2000 Кубок Володарів Кубків не розігрується

менів разом із воротарем у кожній) на футбольному полі; перемогу приносить перевага у к-ті набраних очок (голів); основний час гри 2х45 хв. Т. □

Футуризм, авангардний напрямок у літературі та мистецтві поч. ХХ ст., поширений гол. чином в Італії (основоположник Ф. Т. Марінетті) та Росії (брати Бурлюки, В. Хлебников, А. Кручених, В. Маяковский). В літературі анархічне відкидання суспільних норм і культурних традицій, захоплення технікою та динамізмом сучасного життя великого міста; в іт. варіанті – куля насильства та війни (зв'язок з фашизмом), рос. – богемно-кавіярний ексцентризм (епофутуризм) та крайній індивідуалізм, прагнення до переінакшення функцій поетичної мови, антиестетизм (кубофутуризм); до футуристичної організації в Україні входили М. Семенко, Гео Шкатуруп, В. Поліщук, О. Слісаренко, Ю. Шпол (М. Ялович) та ін.; ініціаторами ф. у красивих мистецтвах були Дж. Балла, У. Боччоні, Дж. Северіні; сповідувався принцип загального динамізму, теорія втраги матеріальності тіл під впливом світла й руху, нова концепція часу (симульпанізм), простору (відкидання перспективи); в укр. мистецтві тенденції ф. виявилися у творчості Д. Бурлюка, О. Богомазова, О. Екстер, С. Сагайдачного.

Футурологія, наукове прогнозування майбутнього; метою ф. є також інтерпретація сучасного з точки зору майбутніх результатів теперішніх явищ, рішень, процесів.

Фуцзянь (Fu'jian), провінція на пд. сх. Китаю, б. Тайваньської прот.; 123,1 тис. км²; 31,5 млн. мшк.; адміністративний центр Фуцжоу, гол. порт Сямін; височини і Південно-Китайські г.; субтропічний мусонний клімат; тайфуни; землеробство (виращування рису, чаю,

цитрусових), рослинництво; в осн. харчова промисловість.

Фуцжоу (Fuzhou), м. на пн. Сх. Китаю, адміністративний центр провінції Фуцзянь, порт на Сх.-Китайському м.; 1,4 млн. мшк., міська агломерація 5,5 млн.; ремісничий промисловий центр (електронна, машинобудівна галузі).

Фуше (Fouché) Жозеф, 1759–1820, фр. політик; якобинець, 1792 голосував за смертний вирок Людовикові XVI; 1799–1802, 1804–14 і 1815 міністр поліції, творець ефективного поліцейського апарату; відомий опортунізмом; 1816 змушений емігрувати як убивця короля.

Фушунь (Fushun), м. на пн. сх. Китаю (Ляонін); 1,4 млн. мшк.; важка промисловість (видобуток кам'яного вугілля, бігуніозних сланців, металургійні заводи); у зх. частині Ф. – спеціальна економічна зона.

Фюн (Fun), данський о-в між Ютландським півостр. та Зеландією; 3,5 тис. км², 460 тис. мшк.; рівнинний; інтенсивне сільське господарство; харчова промисловість, суднобудування; гол. центр – Оденсе; сполучений мостами (залізничним та автомобільним) з Ютландським півостр. К

Фюнес (Funés) Луї де, 1914–82, фр. кіноактор; ролі в комедіях і пригодницьких фільмах (Роззява, Велика прогулянка), також у циклі А. Юнебелля (Луї Фюрда) про Фантомаса і Ж. Жиро про жандарма із Сен-Тропеза.

Фюрет (Fürst) Вальтер, XIII/XIV ст., легендарний швейцарський герой; співучасник (разом із своїм зятем, В. Теллем) повстання громад проти Габсбургів; співзасновник Швейцарського Союзу.

Ф'ючерсна угода, вид угод на товарних і фондових біржах, що передбачає оплату товарів чи акцій через певний час після укладання угоди за ціною, визначеною у контракті.

Ф'ючерсна угода

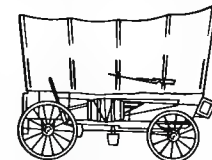

Фургон
Віз із полотняним накриттям

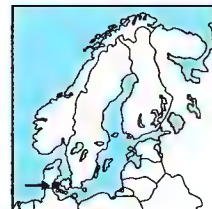

Фюн

X x

Х, х, двадцять шоста літера укр. абетки, за конфігурацією видозмінена кирилична; позначає приголосний звук х вимовляється хх.

хабанера, кубинський народний танець у синкопічному ритмі, наближений до танго, музичний розмір 2/4; популярний біля 1900; також у стилізованій формі.

Хабаровськ, м. у Росії, адміністративний центр Хабаровського краю, порт на р. Амур; 609 тис. мшк.; корабельні, машинобудівна, металургійна, нафтопереробна, легка, хім. промисловість; міжнародний аеропорт; 11 вузів (в т.ч. унів.), філармонія.

Хабаровський край, у Росії, на Далекому Сході, на узбережжі Охотського та Японського м.; 788,6 тис. км², 1,6 млн. мшк.; адміністративний центр Хабаровськ; міське населення 81%. Видобуток вугілля, руд кольорових металів; нафтопровід Оха (Сахалін) – Комсомольськ-на-Амурі; рибальство, мисливство; порти: Ваніно, Ніколаєвськ, Охотськ.

Хаббл (Hubble) Едвін Повелл, 1889–1953, амер. астроном; досліджував позагалактичні туманності, сформулював т.зв. закон Хаббла.

Хаббла закон, швидкість взаємно віддалення (розбігання) галактик пропорційна віддалі між ними.

Хаббла стала, коефіцієнт пропорційності в законі Хаббла.

Хаббла телескоп, американський оптичний телескоп, розміщений на навколосонячній орбіті (1990); за допомогою Х. т. проведено багато важливих спостережень.

Хабермас Юрген → Габермас Юрген

Хавкін Володимир Аронович, 1860–1930, фр. бактеріолог, родом з України; через антисемітизм змушений емігрувати з Рос. імперії до Швейцарії, пізніше Франції; працював у інституті Л. Пастера у Парижі, 1893 відкрив сироватку проти холери, 1896 протичумну сироватку; лабораторії імені Х. дотепер функціонують у багатьох країнах світу, насамперед Індії.

Хадсон (Хадсон) (Hudson) Генрі, 1550–1612?, англ. мореплавець, дослідник Арктики; 1610–11 відкрив проті й зат., названі пізніше його іменем (у традиційній номенклатурі Гудзонові).

Хадсона компанія (правильно Компанія затоки Хадсона), брит. торгова компанія, що діяла 1670–1869 у брит. володіннях у Пн. Америці; монополія на підпорядкованих їй значних просторах теп. Канади; 1869 поступилася Канадському Домініону.

Хайдарабад (Hyderabad), м. у Пакистані (Сінд), над р. Інд; 751 тис. мшк.; бавовняна, чинбарська промисловість; сільськогосподарський ярмарок; унів.

Хайдарабад (Hyderabad), м. в Індії, на плато Декан, адміністративний центр штату Андхра-Прадеш; міська агломерація 4,3 млн. мшк.; вел. промисловий (текстильна, паперова, тютюнова, фармацевтична) та ремісничий центр; Зунів., культурний центр телугу; музеї, пам'ятки мусульманської архітектури XVI–XVIII ст. (триумфальна брама Чатурмінар, мечеті, палаци). Заснований 1591, столиця султанату Голконда; від 1724 столиця князівства Х., 1949 приєднаного до Індії.

Хайдеггер → Гайдеггер.

Хайек (Hayek) Сальма, нар. 1968, мексиканська кіноактриса; працює у США; ролі у фільмах *Desperado*, *Від світанку до заходу*, *Вони, Дуже дикий Захід*, *Фріда*; численні ролі у мексиканських і амер. телесеріалах (*Синдбад*).

Хайле Селласіє I (справжнє ім'я: Тефері Меконнин), 1892–1975, імператор Ефіопії 1930–74; 1916 прийняв владу як регент; за його правління Ефіопія ввійшла до Ліги Націй; 1935–36 керівник боротьби з її агресією, 1936–41 на еміграції; 1963 один із творців ОАЄ; 1974 скинутий внасл. республіканського перевороту.

Хайнань (Hainan), китайський о-в у Пд.-Китайському м., від 1988 провінція Х.; спеціальна економічна зона; 34,3 тис. км², 7 млн. мшк.; адміністративний центр і гол. порт м. Хайкоу; гористий, узбережжя низинні, ліси бл. 40% території; тайфуні; вирощування, в осн., рису і бату; видобуток залізних руд, нафти; харчова, деревообробна промисловість; добування солі з морської води.

Хайраддів (Хайр ад-Дін на прізвисько Барбаросса), 1466?–1546, корсар; 1518 вступив на службу до тур. султана; з 1533 султанський намісник в Алжирі й командувач (капудан) тур. флоту, який контролював майже все Середземне м.

Хайраддів-ага, 1481–1515, тур. архітектор, один із найвидатніших творців мусульманської сакральної архітектури; мечеть Баязида II у Стамбулі.

Хайфа, м. в Ізраїлі, на узбережжі Середземного м.; 246 тис. мшк.; гол. торговельний порт країни; нафтоочисна, металургійна, транспортбудівна промисловість; вузи (унів.).

Хай-Фай (за англ. Hi-Fi, High Fidelity), техніка запису, відтворення і передавання звуків за допомогою електроакустичних пристроїв; висока точність відтворення дозволяє одержати звучання, близьке до оригінального.

Хайфон, м. у Пн. В'єтнамі, на узбережжі Тонкінської зат.; міська агломерація 1,5 млн. мшк.; корабельні, заклади обмолоту рису, переробки риби, швейні підприємства; торговельний і рибальський порт.

Хакасія (Республіка Х., Хакас), у Росії, у горах Пд. Сибіру; 61,9 тис. км², 584 тис. мшк.; столиця Абакан; хакаси 11%, росіяни 80%, українці; міське населення 74%. Видобуток вугілля, залізної руди, мармуру; легка, транспортних засобів (вагони, контейнери), алюмінієва, де-

ревообробна, харчова промисловість; вирощування збіжжя, кормових трав; тваринництво (худоба, вівці); Саяно-Шушенська гідроелектростанція на р. Єнісей (6400 МВ).

хакер, фахівець-комп'ютерник, який зі свого комп'ютера незаконно проникає в закриті інформаційні мережі для викрадення або знищення (внесення вірусу) секретної інформації.

Хаккінеп (Hakkinep) Міка, нар. 1968, фінський автогонщик; з 1991 участь у Формул-1; чемпіон світу 1998, 1999.

Хакслі (Huxley) Олдос, 1894–1963, англ. письменник; від 1937 у США; романи, насичені скептичними роздумами про майбуття сучасної цивілізації, показують сатиричний образ інтелектуальних кіл (*Контрапункт*, *антнутопія О. дивовижній новій світі*), есеї.

халва, кондитерський виріб із характерною волокнистою структурою, що є сумішшю карамельної маси з подрібненим олійним насінням (напр., горіхві, сезаму, соняшнику) з додаванням смаково-ароматичних речовин; походить із Туреччини.

Халдея, назва Вавилонії в нововавилонський період (I–II ш. до н.е.); від аккадської назви зх.-семітського народу *калду*, який переселився до Пд. Вавилонії у середині XI ст. до н.е.

Халєб (до 1941 Алеппо), м. у Пн.-Зх. Сирії; 1,5 млн. мшк.; вел. промисловий центр (текстиль, ремесла), торгівля; вузи (унів.); археологічний музей; мечеті (Умайядів з мінаретом VIII–XI ст.), медресе та караван-сараї; оборонні мури з вежами (XIV–XVI ст.).

Халєбський Павло → Павло Халєбський.

Халіско (Jalisco), штат у Мексикі, на узбережжі Тихого ок.; 80,8 тис. км², 5,3 млн. мшк.; адміністративний і гол. центр Івадалахара; височинно-гористий; ліси; кукурудза, пшениця, цукрова тростина; тваринництво; видобуток золота, срібла, руд свинцю, цинку, міді; машинобудівна, хім. промисловість; місцеві ремесла; туризм; оз. Чапала, морські пляжі.

халіф (каліф), титул наступників Мухаммада; найвищий релігійний і світський лідер мусульманської держави – халіфату; мусульмани-шіїти (на противагу суннітам) визнавали лише світську владу х., вважаючи своїм духовним лідером імама.

халіфат, мусульманська держава на чолі з халіфом; політично-релігійний інститут мусульманського суспільства на чолі з халіфом; утворився 632 після

смерті Мутаммада, офіційно скасований після утворення Тур. Республіки 1924 (тур. султани перейняли функції х. після завоювання Єгипту 1517).

Халл (Гуль, Kingston upon Hull), м. і порт у Великій Британії (Англія), в естуарії р. Хамбер (Пн. м.); адміністративний центр графства Гамберсайд; 268 тис. мшк.; рибна, суднобудівна промисловість; унів.; пороми до Роттердама (Голландія) та Зєбрюге (Бельгія); туристичні рейси.

халуцянки (від *халупа* – злиденний будинок), найбільше міське та сільське населення України XVI–XIX ст.: не мали земельної власності, володіли тільки будинком і присадибною ділянкою; наймити, ремісники; на Лівобережжі частка х. у середині XIX ст. сягала 24%; основне джерело пролетаріату.

халцедон, мінерал класу силікатів, волокниста приховано-кристалічна щільна відміна кварцу; забарвлені відміни вживають як напівблагородне каміння (напр., агат, хризопраз, карнеол).

халькопїрит, мінерал класу сульфідів, сірчаста сполука міді та заліза; мідножовтий, з металевим блиском; багата мідна руда.

Хальс → Гальс.

хамелеони, родина ящірок; живуть на деревах; 85 видів, заселяють Африку, та Азію, о-ви Мадагаскар, Шрі Ланка, у Європі – Іспанію; довж. 5–60 см; можуть швидко змінювати забарвлення (з метою оборони); мають довгий язик (у деяких видів удвічі більший за довж. тіла), хвіст довгий, чіпкий. I

Хаменеї Алі, нар. 1940, іранський мусульманський теолог, політик; 1981–87 президент Ірану; 1989, після смерті імама Хомейні, обраний його релігійним і політичним наступником.

хаморопс, рослина родини пальмових; 2 види: х. низький і х. деревовидний; х. низький – карликова кущувата пальма з вільноподібними листками, в дикому стані росте в Європі (Ід. Іспанія, Сицилія) та в Пн. Африці; декоративна рослина; також вирощують у теплицях і як кімнатну рослину.

Хамерслі, г. в Австралії, на Зх.-Австрал. плоскогір'ї; вис. до 1227 м; видобуток залізних руд, вивіз із порту Дамп'єр.

Хаммурапі (Гаммурабі, Гаммурапі), ?–1750 до н.е., правитель Вавилонії з 1792 до н.е.; творець могутності держави – підпорядкував собі всю Месопотамію; зміцнив країну економічно (розбудова системи зрошувальних каналів), удосконалив адміністрацію, уніфі-

кував право, видавши знаменитий кодекс Х. [збережений майже повністю].

Хаммурапі стела, доритовий стовп (вис. 20–25 м), вигесаний за наказом правителя Вавилону Хаммурапі; у верхній частині – рельєф, що зображує царя, який стоїть перед Шамашем, богом сонця та правопорядку, нижче – текст знаменитих законів Хаммурапі (кодекс Хаммурапі), записаний акуратним клинописом; теп. у Луврі.

хамсиня, сухий, спекотний пд. абодд.-сх. вітер, який віє з квітня до червня (4–6 разів по 2–3 дні) у Єгипті і б. Червоного м.: навіює адуспель пил і піднімає темп. повітря до 40°C.

Хамсиня, м. у Пн. Кореї, разом з Хиннаманом, розташованим на узбережжі Японського м., утворює промислово-портовий комплекс; 701 тис. мшк.; металургія; вузи.

хав, у VI–XX ст. титул правителів у кочових тюркських і монгольських народів, а також у державах і династіях, пов'язаних з ними походженням.

Ханаан, стародавня країна на сх. узбережжі Середземного м. (територія майбутньої Палестини, частини Сирії та Фінікії), заселена семітським населенням, яке на поч. II тис. до н.е. створило тут багато міст-держав; у *Старому Заповіті* – земля, обіцяна Богом ізраїльським племенам.

Хангай, гори у Монголії; довж. 700 км. вис. до 4031 м; складаються з гранітів, сланців і базальтів; стени.

Ханенко Богдан Іванович, 1858–1917, укр. колекціонер-меценат і археолог; чл. Археологічної комісії, Історичного товариства Нестора Літописця, почесний чл. Рос. АМ; спонсорував археологічні дослідження на Київщині; 1896 керуючий справами Товариства заводів братів Терещенків; разом з дружиною Барварою Терещенко брав активну участь у багатьох благодійних акціях у Києві, для Миського музею пожертвував значні кошти і частину своїх колекцій; віце-голова, голова Київського товариства старожитностей і мистецтва; місту заповів усі свої зібрання творів, які стали основою колекції київського Музею західного і східного мистецтва імені Б. і В. Ханенків; видавць *Старожитностей Придніпров'я* (6 т.).

Ханенко Микола Данилович, 1693–1760, укр. державний діяч, мемуарист; онук гетьмана М. Ханенка; 1717–23 служив у Генеральній канцелярії (старший військовий канцелярист, помічник гене-

рального писаря), 1723 ув'язнений разом з П. Полуботком, з 1741 генеральний хорунжий; 1719–53 провадив щоденник (фрагменти видані як *Даріуш та Щоденник генерального хорунжого...*); цінне джерело укр. історії I-ої пол. XIX ст.

Ханенко Михайло Степанович, 1669–74 гетьман Правобережної України, обраний на противагу П. Дорошенкові; прихильник козацького уряду під пол. протекторатом; разом з коронним гетьманом Я. Собеським провадив війну проти П. Дорошенка та султана Мехмеда IV; добровільно поступився І. Самойловичу, перейшовши на Лівобережжя.

Ханенки – родина укр. землевласників на Лівобережній Україні в кінці XVII – поч. XX століття Михайло Степанович Х. – гетьман Правобережної України; Микола Данилович Х., 1693–1760, ген. хорунжий, автор мемуарів; Олександр Іванович Х., 1805–95, автор праць з історії України.

Ханка, оз. на Далекому Сході, в Росії та Китаї; в басейні Амуру; 4190 км²; пл. до 10,6 м; витікає р. Сунгача (притока Усури); на берегах численні колонії водних птахів.

Ханой, столиця В'єтнаму, у пн. частині країни, на узбережжі Червоної р.; міська агломерація 3,6 млн. мшк.; промисловий (харчова, швейна, паперова) і ремісничий (вироби з лаку, бамбуку, слонової кістки) центр; вузи (унів.); музеї; пам'ятки сакаральної архітектури XI–XII ст., в т.ч. *На Одній Колоні Літератури* – присвячена Конфуцеві. У XI ст. – 1802 столиця В'єтнаму, 1887–1954 садива адміністрації Фр. Індокитаю, пізніше столиця Демократичної Республіки В'єтнам, від 1976 Соціалістичної Республіки В'єтнам.

Ханти-Мансійський автономний округ, у Росії, у Зх. Сибіру, в басейні р. Об та Іртиш; 523,1 тис. км², 1,3 млн. мшк.; адміністративний центр Ханти-Мансійськ; ханти 0,9%, мансі 0,5%, росіяни 66%, татари; міське населення 92%. Видобуток нафти й природного газу; деревообробна промисловість; вел. теплові електростанції; тваринництво (пн. олені), мисливство; мережа нафтопроводів.

ханука (свято вогнів), євр. 8-денне свято радості; святкують в пам'ять про очищення Єрусалимської святині від статуї давньогр. божеств після перемоги Юди Маккавея над Селевкїдами 166 до н.е.; під час х. кожного дня запалюють світло у спеціальній ханукальній лампі.

Ханчжоу (Hangczou), м. на сх. Китаю, адміністративний центр провінції Чжецзян, порт на Сх.-Китайському м.; 1,8 млн. мшк.; міська агломерація 5,9 млн.; розвинута текстильна, чайна, електронна промисловість; кустарний промисел; унів.; туризм.

Ханшія, промисловий район в Японії (центр. частина о-ва Хонсю) з конурбацією Осака-Кіото-Кобе; концентрація металургійних заводів, хім., електронних, суднобудівних підприємств; залізниця системи Сінкансен.

Хань (Нап, Гань), китайська династія, що правила 206 до н.е. – 220 н.е.; під її правлінням Китай переживав період політичного і культурного розвитку.

Ханьшуй, р. у Китаї, найдовша притока Янцзи; довж. 1500 км, басейн 174 тис. км²; використовується для зрошування; гідроелектростанції, при гирлі – м. Ухань.

харасірі → селпугу.

Хараре (до 1981 Солсбері), столиця Зімбабве; 1 млн. мшк.; гол. промисловий (харчова, текстильна продукція), торговий і науковий (унів.) центр країни; видобуток золота, піритів; міжнародний аеропорт.

Харбін (Haerbin), м. на пн. сх. Китаю, адміністративний центр провінції Гейлунцзян; 3,1 млн. мшк.; міська агломерація 5,3 млн.; машинобудівна, хім. промисловість, в-во транспортних засобів; важливий комунікаційний вузол; політехніка; фестивалі різьблених човнів. У міжвоєнний період осередок укр. громадського життя в Китаї; з 1907 працював укр. клуб, 1917 з Х. в Україну вислано укр. військову частину під командуванням П. Твардовського (пізніше укр. консул у Китаї), 1918 організовано укр. школу, гімназію, православну парафію, Укр. Народний дім (у 20-х китайська адміністрація закрила ці установи, діяла тільки *Прогімна*, відновлені 1931); від 1935 укр. громадське життя зосереджене в т.зв. Укр. національній колонії; часописи *Укр. життя*, *Манджурський вісник*, з 1934 укр. радіостанція; 1945 більшість українців арештована рад. окупаційною адміністрацією та репресовані, решта емігрувала.

Харві → Гарві.

Харденберг Фрідріх Леопольд фон → Новалис

Харді → Гарді.

хариджити, в ісламі перша релігійна група, яка заперечувала духовно-політичну владу халіфа (VII ст.); вони ізоло-



Хамелеон звичайний

вали себе від халіфату і утворили багато невел. держав у Пн. Африці; чітко дотримувалися положень *Корану*, розділилися на безліч груп, з яких збереглися ібадити (Пн. Африка).

харизма, згідно з християнською теологією, надприродний дар, яким Христос від Святого Духа наділяв вірного (чи вірних) з метою виконання певної місії чи послуги в церковній громаді; назву х. запровадив у *Новому Заповіті* апостол Павло; виняткова обдарованість, мудрість, *святість* лідера в очах його послідовників.

харитки (Доньки Милосердя св. Вікентія а Паулу), католицький орден, заснований 1629 св. Вікентієм а Паулу і св. Людовікою де Марія; в Україні з 1652; гол. мета: опіка над хворими, бідними й сиротами, керівництво шпиталями.

Харитоненко Іван Герасимович, 1820-91, укр. підприємець-цукрозаводчик: нащадок селян-чумаків з Сумщини, розбагатів на операціях з нерухомістю, торгівлі; засновник низки цукроварень, один з провідних ділових людей гаузу.

Харк, іранський о-ві вел. нафтовий порт у Перській зат., сполучений нафтопроводами із суходільними та шельфовими осередками видобутку нафти.

Харків, обл. центр України, при злитті р. Харкова, Лопані та Уди (басейн Сверхського Дінця); 1,6 млн. мшк. (другий після Києва за чисельністю жителів в Україні); один з найбільших промислових центрів України: енергетичне (Електроважмаш, Укрелектромаш), електромеханічне, тракторне (Харківський тракторний завод), сільськогос-



Харків
Пам'ятник Т. Шевченкові
Скульптор М. Манізер,
1935

подарське, транспортне машинобудування, верстатоскладальна, приладобудівна, радіоелектронна, хіміко-фармацевтична, харчова промисловість; вел. транспортний вузол, з 1975 – метрополітен, аеропорт: 39 вузів, у т.ч. 11 унів.; філармонія, цирк, 6 театрів (зокр., опери та балету), музеї, ботанічний сад, зоопарк; Покровський собор (1689), Успенський собор (1771-77) з дзвіницею, корпус унів. (1766-77). Заснований на поч. 50-х XVII ст. (за ін. відомостями, 1620-29) козаками-переселенцями з Правобережної України (назва ймовірно від імені першопоселенця козака Харка), м. з 1650; від середини XVII ст. до 1765 центр Харківського полку, у ці часи жителі відбили 12 татарських нападів; наприкінці XVIII ст. значний економічний, культурний центр Слобідської України, вел. торгівля, на поч. XIX ст. бурхливий промисловий розвиток, спорудження перших промислових підприємств; осередок укр. культурного життя (1805 відкрито універ., виходять перші укр. альманахи); у XIX ст. найбільший в Україні промисловий осередок; 1919-34 столиця рад. України, вел. культурний центр, де прискореними темпами відбувалася українізація, у 30-х замінена форсованою русифікацією; у 80-90-х важливий центр громадського життя, форпост напн.-сх. рубежах Укр. держави. 1

Харківський колегіум, навчальний заклад XVIII – I чверті XIX ст., другий за значенням після Києво-Могилянської академії навчальний та науковий центр України; заснований 1722 як слов'яно-латинська школа єпископом Єпифанієм Тихорським у Белгороді; 1726 переведений до Харкова; 1731 отримав статус колегіуму; створений за взірцем Києво-Могилянської академії; приймали дітей усіх соціальних станів; вивчення: слов'яно-руської, церковнослов'янської, лат., давньогр., старосвр. мов, історії, географії, основ математики, катехізису, пітики, риторики, філософії, богослов'я; у 1768 при колегіумі додаткові класи із викладанням нім. та фр. мов, математики, інженерної справи, живопису, музики, архітектури; створений перший у Харкові церковний хор; викладачі: Г. Сковорода, І. Двігубський, С. Вігінський, А. Ведель, М. Концевич, та ін.; навчалися відомі діячі науки й культури: В. Петров, М. Писляк, Г. Базилевич, Є. Мухін та ін.; на поч. XIX ст. почав втрачати своє значення; 1841 внаслідок церковних реформ

перетворився на духовну семінарію; теп. Інститут сходознавства і міжнародних відносин Х.к.

Харківський університет, заснований 1805 з ініціативи й за кошти, зібрані укр. громадським діячем В.Н. Каразінім; провідний науковий осередок Слобожанщини.

Харлей-Девідсон (Harley-Davidson Motor Co. Inc.), амер. компанія з виробництва мотоциклів; штаб-квартира у м. Мілуоки (Висконсин); заснована 1903 Вільямом Харлеєм і братами Вільямом, Артуром і Волтером Девідсонами; до 1981 була у складі компанії AMF; мотоцикли виготовляють на замовлення; бл. 80 тис. екземплярів; *Harley Sportster* 883: чиста вага 221 кг; максимальна швидкість 160 км/год; об'єм бензобака 8,5 л; число передач 5; час розгону з місця до 100 км/год 7,4 с.; система охолодження повітряна (потік наближаючого повітря); тип приводу на заднє колесо-ремін.

харматан, сухий, спекотний пн.-сх. вітер, який несе велику кількість пилу, з являється між груднем і березнем на атлантичному узбережжі Пн. Африки (наплив континентального тропічного повітря із Сахари).

Хармс Данило Іванович (пс. Д. І. Ювачова), 1905-42, рос. поет і драматург; представник літератури й театру абсурду; оповідання, гротескні драми (*Єлизавета Бам*), жартівливі лімерики; помер у в'язниці.

харові, клас зелених водоростей, до 1 м довж.; поширені в малих прісних і солонуватих водоймах; понад 300 видів.

Харрісберг (Harrisburg), м. у США, адміністративний центр штату Пенсільванія, в Аппалачах; 50 тис. мшк., міська агломерація 600 тис.; важка металургія, машинобудування.

Хартія Об'єднаних Націй, статут ООН, прийнятий 1945 у Сан-Франциско; формулює цілі, завдання, принципи функціонування та діяльності органів ООН.

Хартум, столиця (з 1956) Судану, б. місця злиття Блакитного й Білого Нілу; 925 тис. мшк. (разом із сусідніми м. Омдурман і Пн. Х. утворює конурбацію 1,3 млн. мшк.); цукрова, олійна, бавовняна, скляна промисловість; міжнародний аеропорт; унів., політехніка. Заснований бл. 1820, адміністративний центр Англо-Стигетського Судану; резиденція брит. губернатора; 1884-85 бої брит. військ із мадистами, місто знищене; 1898 відбудоване британцями.

Хартфорд (Hartford), м. у США, адміністративний центр штату Коннектикут, порт над р. Коннектикут; 130 тис. мшк., міська агломерація 1,2 млн.; залізничний вузол; унів.

Харун аль Рашид → Гарун ер-Рашид.

Харцизьк, м. обл. підпорядкування Донецької обл., 70 тис. мшк.; найбільший в Україні трубний завод; підприємства машинобудівної, вугільної, харчової промисловості. Заснований 1869.

харчові ланцюги → ланцюги харчові.

Харьяна (Haryana), штат у Індії, на Індостанській низ.; 44,2 тис. км², 17,9 млн. мшк.; адміністративний центр Чандігар; густо заселений хлборобський штат; вирощування рису й пшениці, розведення худоби й буйволів.

хасидизм, містичний напрямок в юдаїзмі, засновником якого був Баал Шем Тов з Поділля, відомий під іменем Бешт; поширився у XVIII ст. пер. серед бідних верств євр. населення України, Польщі, Литви, Угорщини та Румунії; основою доктрини х. була кабала, надзвичайно велика роль цадика; ригоризмові й формалізові рабинського юдаїзму протиставляв прагнення до містичного поєднання з Богом через індивідуальну молитву, що мало дати радість життя і оптимізм; спершу ортодоксальний юдаїзм поборював х., але в XIX ст. злився із ним.

хаскі, місцеві породи мисливських та запряжних собак, що розводять в Сибіру, Гренландії, на Алясці та у Пн. Канаді. 1

Хатор, у стародавньому Єгипті одне з найважливіших жіночих божеств, володарка неба і життя, покровителька кохання та забав, також опікунка померлих та некрополів; Х. зображали у вигляді корови чи жінки з головою (або тільки вухами) корови.

Хатшепсут, ? – бл. 1480 до н.е., цариця Єгипту з 1505 (XVIII династія); спершу правила від імені неповнолітнього Тутмоса III, якого згодом позвалила престолу; своїм правлінням сприяла економічному розвитку країни.

Хауса (Hausa), афр. міста-держави, що засновувалися народом гауса у VIII-X ст. на території теп. Пн.-Зх. Нігерії; розквіт наприкінці XVI ст., коли на цю територію пересунувся шлях караванів з Пн. Африки; гол. міста-держави: Као, Каціна, Даура, Бірам, Гобір, Зарія і Рано; на поч. XIX ст. завойований народом фульбе (Усман дан Фодю створив тут султанат Сокото); з 1903 у складі Нігерії.



Хаскі сибірський

Хафун, мис в Сомалі, крайня сх. точка Африки; 51°23' Е, 10°27' N.

Хашиміти (Гашиміді, Гашиміти), араб. рід, виводить своє походження від Мугаммада (через його онука); створили спадкову династію володарів Мекки, що правила нею з Х ст. до 1924, а також королівські династії в Іраку (1921-58) та Йорданії (з 1921).

Хвар (Hvar), хорватський о-в у Адриатичному м.; бл. 300 км²; вирощування винограду, маслин, цитрусових; туризм.

хвилевід, канал для поширення електромагнітної хвилі вздовж окресленого шляху; може бути замкненим – хвиля поширюється всередині х. (напр., металева труба), або відкритим – хвиля поширюється по поверхні х. (напр., металевий провідник, діелектричний стержень); використовується, зокр., в телевізійних та радіолокаційних пристроях.

хвилина (хв), позасистемна одиниця часу; 1 хв = 60 с.

хвилівник (кірказон), витка рослина родини хвилівникових, поширена в зонах помірного й субтропічного клімату; листки серцеподібні або лопатові; квіткі білі, жовті або з коричневим відтінком, часто цятковані, трубкоподібні; в Україні дикорослий вид – х. звичайний; деякі види, зокр., х. великолистий, використовують як декоративні.

хвилі електромагнітні, збурення електромагнітного поля; поширюються в просторі (у вакуумі зі швидкістю бл. 300 000 км/с) і переносять енергію цього поля (напр., світлові хвилі, радіохвилі).

хвилі морські, коливальні рухи води на поверхні морів і океанів (х. м. поверхневі) або у їхній глибині (х. м. глибинні); х. м. поверхневі виникають внаслідок дії вітру (х. м. вітрові), притягання Місяця і Сонця (х. м. припливні та відпливні), змін атмосферного тиску над поверхнею моря (сейші), підводних землетрусів (х. м. сейсмічні).

хвилі пружні, збурення пружного середовища, які поширюються у ньому і переносять енергію коливань його частинок (напр., звук, хвилі на воді). І

Хвильовий Микола (пс. Миколи Григоровича Фітільова), 1893-1933, укр. письменник, громадсько-культурний діяч; чл. більшовицької партії, займав ліві позиції, від яких поступово відійшов; ініціатор створення ВАПЛІТЕ, обстоював право укр. культури й літератури на самостійний розвиток (гасла *Геть від Москви!*, *Даймо психологічну Європу!*); політичні й культурологічні погляди Х.

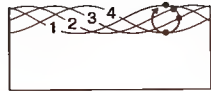

напрямок поширення хвилі

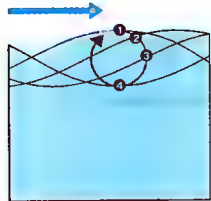

Пружні хвилі
Цифри показують позицію об'єкта, що плаває на поверхні під час поширення хвилі



Хвост польовий

відбилися у його творчості, зокр., публіцистиці, памфлетах (*Думки проти течії*, *Україна як Малоросія*), прозі (*Санаторійна зона*, *Сині етюди*, *Вальдшнепи*); стильовою тематично творчість Х. започаткувала нову модерну течію в укр. літературі; примусова колективізація, голод 1933, крах ілюзій, арешт колишнього президента ВАПЛІТЕ М. Ялового призвели до самотубства (застрелився).

Хвиля Андрій Андрійович, 1895-1938, укр. рад. державний діяч, літературно-мистецький критик; численні статті з критикою творчості М. Хвильового; репресований.

Хвиля Олександр, 1905-77, укр. актор; *Березіль*, Харківський укр. драматичний театр; ролі у виставах (*Диктатура*); ролі у фільмах (*Іван, Кармелюк, Кінець Чирви-Козиря*, *Майська ніч*).

хвиля ударна, утворюється під час вибухів, детонації, над поверхнею тіл (літаків, ракет), що рухаються із надзвуковою швидкістю; при переході через фронт х. у. відбувається стрибкоподібна зміна тиску, темп., густини; має руйнівну дію.

Хвойко (Хвойка) Вікентій Вячеславович, 1850-1914, укр. археолог; нар. у Чехії, з 1876 у Києві; 1896 вперше відкрив пам'ятки трипільської культури, 1898-1901 – культури полів поховань; дослідник Кирилівської палеолітичної стоянки, скіфських городищ (Пастирське, Мотронинське), пам'яток Київської Русі; один із засновників Миського музею старовини і мистецтва.

хвойні, клас голонасінних рослин; бл. 500 видів; дерева і кущі зони помірного клімату пн. півкулі; листки пер. кількарічні, у вигляді голок або лусок; квіткі роздільностатеві, опилковуються вітром; насіння на плодюлистіках окремі або в шишках; деревина легка і міцна (містить живицю), збудована з трахеїд (відсутність судин); до х. належать араукарія, кипарис, сосна, ялина, смерека, ялівець, кедр, тис, модрина, туя.

хвоці, спорові рослини відділу папоротеподібних; поширені у вологих місцях; в Україні 9 видів, з них найпоширеніші х. польовий, х. лучний, х. болотний і х. лісовий. І

Хебей (Hebei), провінція на сх. Китаю, б. Жовтого м.; 202,7 тис. км²; 63,3 млн. мшк.; адміністративний центр м. Шіцзячжуан; видобуток кам'яного вугілля, залізних руд; електронна, машинобудівна промисловість, металургійні заводи; інтенсивне вирощування пшени-

ці, бавовни, арахісу; розведення свиней, рибацтво; гол. порт Ціньюандао. **Хевіз** (Heviz), місцевість у Зх. Угорщині, б. оз. Балатон; відомий курорт із радіоактивними джерелами.

хеде, релігійна 3-класна школа для євр. дітей; звичайї мистився в домі вчителів – меламеда чи ребе.

хедив (кедив), спадковий титул правителя (віце-королів) Єгипту 1867-1914, фактично незалежних від османського султана.

Хезболла (Хезболлах, Хізбаллах), політично-військова організація, заснована 1982 в Лівані емісарами іранських шіїтів і пов'язана з ними; діє пер. середліванських і палестинських мусульман-шіїтів; оголосила неприєнятну війну Ізраїлю; вдається до терористичних засобів.

Хейворт (Hayworth) Піта (пс. Маргарити Кармен Кансіно), 1918-87, амер. кіноактриса; зірка Голлівуду 40-х; ролі ідеальної героїні (*Полунична блондинка*, *Кров і пісок*, *Дівчина з обкладинки*, *Гільда*).

Хейердал (Heyerdahl) Тур, 1914-2002, норвезький мандрівник, етнограф і археолог; для підтвердження своєї теорії заселення Північної Америки 1947 на плоту *Кон-Тікі* перетнув Тихий ок. (Перу-Північній); 1969 і 1970 на папірусних човнах *Ра II* *Пал*-Атлантичний о. (Африка – о-ви Центр. Америки); 1977-78 здійснив мандрівку на очеретяному човні *Тігріс* за маршрутом Ель-Курна (Ірак) – гірдо Інду – Джибути; славетні книги про мандріри *Подорож на "Кон-Тікі"*, *Аку-Аку*, *Ра*, *Фату-Гіва*.

Хейзенберг → Гайзенберг.

Хейлі (Haley) Артур, нар. 1920, амер. письменник; серія романів на виробничі теми, з динамічним сюжетом: *Готель*, *Аеропорт*, *Перевантаження*, *Сильнодобочий засіб*, *Вечірні новини*.

Хейлуанцзян (Heilongjiang), провінція на пн. сх. Китаю; 463,6 тис. км²; 36,4 млн. мшк.; адміністративний центр Харбін. іш. міста: Цзіцзяр, Цямусі; родюча Маньчжурська низ., оточена горами; на пн. тайга, вічна мерзлота; важливий промисловий район; видобуток нафти (басейн Дацін – найбільший у країні), кам'яного вугілля; машинобудівна, нафтопереробна, хім. промисловість; центр вирощування сої і цукрових буряків; розведення худоби. І

Хейнкель (Heinkel) Ернст, 1888-1958, нім. інженер, авіаконструктор; літаки-винищувачі (марки *He*), бомбардувальники, які використовували під час II

Світової війни; перший у світі реактивний літак.

Хейстінгс (Hastings), м. у Великій Британії (Англія); 1066 поразка англосаксонських військ Гаролда II у битві з норманами Вільгельмом I Завойовником стала вирішальною у завоюванні Англії норманами.

Хейфец (Heifetz, Гейфец) Яша, 1901-87, амер. скрипаль, нар. в Україні; один із найвидатніших скрипалів ХХ ст.; досконала техніка виконання; численні записи платівок; від 1959 – також педагогічна діяльність.

Хекмен (Hackman) Джим, (пс. Юджина Олдена), нар. 1931, амер. кіноактор; ролі в психологічно-побутових драмах (*Французький зв'язковий*, *Опудало*, *Розмова*), фільмах катастроф, комедій, вестернах, трилерах (*Нічні ходи*), політичних детективах (*Принцип доміно*), воєнних і фантастичних фільмах.

Хеллер (Heller) Джозеф, 1923-99, амер. письменник; гротескно-фантастичний роман *Прійом-22*, іронічні психологічні романи: *Щось трапилося*, *Чисте золото*.

Хельсінгер (Ельсінор) (Helsingør), м. в Данії, на о-ві Зеландія, над прот. Ересунд; 55 тис. мшк.; суднобудування; торговельний порт (пором до Гельсінборга); відомий туристичний центр; замок Кронборг (місце подій у *Гамлеті*); морський пляж.

Хемінгуей (Hemingway) Ернест, 1899-1961, амер. письменник; представник т.зв. втраченого покоління; військовий кореспондент у Іспанії під час громадянської війни; у його здебільшого автобіографічних творах усвідомлення трагічності людської долі нерелігійність із життєлюбством і утвердженням гуманістичних цінностей індивідуального героїзму; романи (*Процавай, зброє: Старий і море*), оповідання, репортажі з мандрів (*Зелені узгір'я Африки*); Нобелівська премія 1954.

хемосинтез, біохім. процес засвоєння, аналогічний фотосинтезу, але без участі світла; утворення деякими бактеріями з води і вуглекислого газу органічних сполук з використанням енергії окиснення (атмосферним киснем) простих неорганічних речовин (напр., водню, сірки, аміаку); х. відіграє важливу роль в кругообігу хім. елементів у природі.

хемотропізм, вид тропізму, рухові рухи, ск. гіфів грибициди або коренів під впливом більшої (позитивний х.) або меншої (негативний х.) концентрації хім. речовини.

Хендрікс (Hendrix) Джеймс (зв. Джиммі Гендрікс), 1942-70, амер. гітарист, вокаліст і композитор рок-музики; одним із перших гітаристів почав використовувати електричні пристосування для модуляції звуку; виступи з ансамблями Дж.Г. Експеріса, Band of Gypsies; власна версія хіта групи Cream *Sunshine of Your Love*.

Хенкок (Hancock) Герберт (званий Гербі Г.), нар. 1940, амер. джазовий піаніст і композитор; піонер джазу ф'южн (поєднання різноманітних стилів); один із перших запровадив електричні клавішні інструменти; виступи із М. Дейвісом, Ч. Керл, з власним секстетом.

Хенкс (Hanks) Том, нар. 1956, амер. кіноактор; ролі у комедіях *Безсоння у Сіетлі*; драмах *Аполло 13*; війсьній драмі *Порятунок рядового Райана*; 1993 премія Оскар за роль у суспільно-побутовій драмі *Філадельфія*; 1994 премія Оскар за роль у фільмі *Форрест Гамп*; поставив фільм *Безумства молодості*.

хеномелес → айва японська.

Хеопс (Хуфу), XXIV ст. до н.е., фараон Єгипту з IV династії; збудував у Гізі найбільшу піраміду (висота 146 м).

Хелберн (Hernburg) Одрі (О. Хенберн-Растон), 1929-93, амер. кіноактриса голландського походження; ролі в мелодрамах (*Римські канікули*), мюзиклах (*Моя прекрасна леді*), в екранізації *Війни і миру*; діячка ЮНІСЕФ.

хепенінг (англ. happening), організоване за сценарієм або імпровізоване видовище, сукупність предметів, людських вчинків, випадків, не пов'язаних сюжетом, часто за участю глядачів; метою є захопити зненацька, приголомшити і викликати незвичні асоціації; вперше г. відбувся в 1959 у США. В Україні х. застосовують неоавангардисти (*Бу-Ба-Бу*, Театр на Подолі).

Херсон, обл. центр України, на правому березі Дніпра, за 25 км від Дніпровського лиману Чорного м.; 365 тис. мшк.; корабельня, в-во сільськогосподарських машин, електротехнічного устаткування, нафтопереробна, легка, харчова промисловість; залізнично-шосейний вузол, морський та річковий порт; 6 вузів, театри, музеї, філармонія, планетарій; руїни фортеці XVIII-XIX ст., Святодухівський собор (1804-36), Греко-Софійська церква (1780), Катеринський собор (1782-87), арсенал (1784). Заснований 1778 на місці військового укріплення Олександр-Шанца (існувало від 1737), 1783 на воду спущено перший корабель Чорноморського

флоту; з 1803 центр Херсонської губернії; на поч. XX ст. вел. торговельний порт.

Херсонес Таврійський, давньогр. м., засноване 422/421 до н.е. вихідцями з Геракліє Понтійського неподалий сучасного м. Севастополя; у IV-II ст. до н.е. центр держави у Пд.-Зх. Криму; з кінця II ст. до н.е. залежав від Понтійського, Боспорського царств, Рима, згодом у складі Візантійської імперії; проіснував до XV ст.

Херст (Hearst) Вільям Рендолф, 1863-1951, амер. журналіст; засновник концентру преси і радіо, кіностудії; започаткував разом з Дж. Пулітцером техніку *жовтої журналістики*, що спирається в осн. на сенсації; його діяльність продовжував син Рендолф (1915-2000).

хети → гети.

Хефей (Hefei), м. на сх. Китаю, адміністративний центр провінції Аньгуї; 1.1 млн. мшк.; міська агломерація 4 млн.; металургійні заводи, машинобудівна, вовняна промисловість; унів.

хижактво, одна з форм співіснування 2 видів тварин, з яких один (жертва) є джерелом харчування для іншого (хижака); хижаки для нападу, а жертви для оборони використовують найрізноманітніші засоби (нюх, силу, швидкість, зуби, кігті).

хижі звірі (м'ясоїдні), група ссавців, досконало пристосованих до здобування поживи полованням; харчуються також тваринами послідом. Іноді рослинами (як-от: велика панда); мають спеціальні хижі зуби; бл. 250 видів, розселені в усюму світі; 7 родин: котячі, віверові, гіенові, собачі, ведмедеві, сновиті, куніцеві. I

хижі птахи, група птахів, досконало пристосованих до здобування поживи полованням; гачкуватий дзьоб, гострі загнуті пазури, гострий зір; 270 видів, заселяють усі континенти; до х. п. належать яструби, соколи, скопи, сипи, кондори.

химера, в давньогр. міфології потвора, що видихає вогонь; найчастіше зображали у подібі лева з головою кози на хребті та змією замість хвоста.

Хірів, м. у Львівській обл., 5 тис. мшк.; підприємства будівельних матеріалів, машинобудівної, легкої промисловості; монастир єзуїтів (XVII ст.). Перша згадка 1374, маґдебурзьке право 1528.

Хитрух Федір Савелійович, нар. 1917, рос. режисер-аніматор; анімаційні фільми (*Канікули Боніфація*, *Вінні-Пух*, *Острів*, *Дарую тобі зірку*, *Ікар і мідреці*).

Хібіни (Хибини), гірський масив у Росії, на Кольському півостр.; вис. до 1191 км; багаті поклади апатито-нефелінових руд; тундра, льодовики і сніжники.

Хіва, м. в Узбекистані, над Амудар'єю; 41 тис. мшк.; бавовняна, керамічна промисловість; килимова фабрика; місто-музей.

Хівинський каганат, історична держава у пониззі Амудар'ї та на сх. від Каспійського м.; заснований 1512 узбецькою династією, столиця Хіва; з 1873 рос. протекторат; 1920 – Хорезмська Народна Рад. Республіка; 1924 увійшла до складу Узбецької РСР.

хіліазм (мілленаризм), геологічний погляд, що проголошує настання на Землі тисячолітнього Царства Божого (Христового); на х. покликаною є тепер деякі течії християнства, що виросли з Реформації (зокр., Дослідники Святого Письма).

Хілл (Hill) Сюзен, нар. 1942, англ. письменниця; реалістичні психологічні романи: *Зміна до кращого*, *Я в замку король*, *Нічний птах*; збірки оповідань *Альбатрос*, *Трахи пісень і танців*.

Хіллари (Hillary) баронет Едмунд, нар. 1919, новозеландський альпініст; 29 V 1953 здійснив перше сходження на Еверест (разом з шерпом Н. Тенцингом).

Хімачал-Прадеш (Himachal Pradesh), штат у Індії, в Гімалаях; 55,7 тис. км², 5,5 млн. мшк.; адміністративний центр Сімла; пастише розведення худоби, овець, кіз; у долинах рік (Сатледж, Чинаб) вирощування зернових, картоплі; вирубка дерев; туризм.

хіміотерапія (хіміотерапія), лікування хім. речовинами у нешкідливих для хворого концентраціях; ліки вибірково знищують або ушкоджують хвороботворні мікроорганізми чи гальмують розвиток пухлинних клітин.

хімічна сполука (хімічна сполука), речовина, до складу якої входять атоми не менш як 2 хім. елементів у певному кількісному співвідношенні; розрізняють органічні х. с. – сполуки вуглецю (за винятком його окислів), карбонатів металів, карбідів і карбонілів металів, – і неорганічні; склад і будову х. с. подають у вигляді їхн. формул.

хімічна формула (хімічна формула), умовний запис якісного і кількісного складу молекули хім. речовини або її будови і просторової структури за допомогою хім. символів; напр., сумарні формули показують вид і к-ть атомів у молекулі (для води – H₂O), структурні – спосіб їх взаємного зв'язку (H-O-H).

хімічне рівняння (хімічне рівняння), умовний запис хім. реакції за допомогою хім. формул і символів; показує початковий і кінцевий стан реагентів; у лівій частині рівняння записують вхідні речовини, у правій – продукти реакції, напр., 2H₂ + O₂ = 2H₂O.

хімічне сполучення (хімічне сполучення), взаємодія між атомами у стійких, з хім. точки зору, системах – молекулах або їх фрагментах; утворюється гол. чин. завдяки валентним електронам, тобто таким, що перебувають на найвіддаленішій від ядра орбіті; просте х. с. утворюється за допомогою однієї пари електронів, по одному від кожного атома, які утворюють сполуку; складне х. с. (подвійне, потрійне) – за допомогою кількох пар електронів.

хімічний аналіз (хімічний аналіз), встановлення хім. складу речовини на підставі результатів проведених хім. реакцій (класичні методи) або вимірювань спеціальними приладами фізичних чи фізико-хімічних величин (інструментальний аналіз).

хімічний еквівалент (хімічний еквівалент), к-ть грам-атомів хім. елемента або грам-молекул хім. сполуки, яка з'єднується з одним грам-атомом водню або заміщує його в хім. сполучі; залежить від виду зв'язку та типу реакції, в якій він бере участь; х. е., виражений у грамах – грам-еквівалент.

хімічний елемент (хімічний елемент), речовина, що складається з однакових атомів, тобто атомів з однаковим числом протонів в атомному ядрі; проста хім. речовина – речовина, яка хім. методами не розкладається; перетворення одних хім. елементів на ін. можливе внасл. ядерних реакцій; з-поміж 112 відомих х. е. 90 наявні у Всесвіті.

хімічні символи (хімічні символи), загально прийняті умовні позначення хім. елементів – скорочення їх лат. назв, напр.: мідь – Cu, сирітун, кисень – O, охуґеніум.

хімія (хімія), наука, яка займається одержанням, дослідженням властивостей, складу і будови хім. речовин, перетвореннями цих речовин та умовами, що впливають на результат і швидкість цих перетворень.

хімія аналітична (хімія аналітична), розділ хімії, який займається визначенням кількісного і якісного складу речовин (за допомогою хім. аналізів).

хімія загальна (хімія загальна), розділ хімії, який вивчає осн. хім. закони.

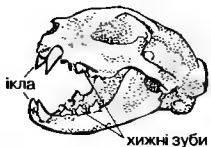

Хижі звірі

Зуби хижих звірів – це дрібні різці, сильні ікла та добре розвинені кутні зуби (2 з них добре подрібнюють їжу)



Хірургія
Гемостатичний пінцет
Кохера

хімія неорганічна (хімія неорганічна), розділ хімії, що вивчає хім. елементи та їх сполуки, які відносять до неорганічних речовин.

хімія органічна (хімія органічна), розділ хімії, який вивчає органічні сполуки та реакції, в яких вони вступають.

хімія фізична (хімія фізична), розділ хімії, який займається встановленням залежності між фізичними властивостями і структурою речовини та вивченням фізичних явищ, якими супроводжуються хім. реакції.

хімія фізіологічна (хімія фізіологічна) → біохімія.

Хінгіс (Hingis) Мартіна, нар. 1980, шведська тенісистка; родом із Словаччини; 1993 виграла перший юніорський *Великий шолом*; 5-разова переможниця турнірів *Великого шолома* в одиночній грі, 3-разова у парній; 1997 перший рядок у світовому рейтингу (перемога у 75 зустрічах); 2000 – перший рядок у світовому рейтингу.

Хінган Великий, гори у Китаї; на зх. від Маньчжурської низ.; довж. 1200 км, вис. до 2029 м; складається пер. із магматичних порід; модринова тайга, на пд. мішані ліси і степи.

Хінган Малий, гори у Китаї; відділяють Маньчжурську низ. від низовин над Амуром; вис. до 1150 м; модриново-ялинові ліси.

хінді: 1) мова з індоєвроп. сім'ї мов (індоарійська група індоіранських мов), державна мова в Індії (поряд з англ.); літературна мова з 1-ої полов. XIX ст.; 2) група говірок та діалектів: брадж, кгарібол, пагарі, раджастані, боджпурі та майтхалі; авадгі.

хінія, алкалоїд кори хінного дерева; протималарійні ліки; зменшує біль і знижує температуру.

Хіпі → Гіпі.

хіпі (hippi) (hippies, flower-power, влада квітів), молодіжний суспільний рух, найяскравіший і найвидовищніший вияв контркультури, з'явився у США в середині 60-х ХХ ст., згуртував нонконформістську, бунтівну супроти держави й суспільних систем частину молоді; зазджував примус; проголошував любов і свободу, популяризував уживання наркотиків; спротивився до поширення елементів культури Сх., альтернативних, екологічних і пацифістських рухів.

Хіросіма, м. в Японії (о-в Хонсю), порт на Внутрішньому Японському м.: 1,1 млн. мшк.; в-во машин, суден, хімікалій, автомобіль (*Мазда*); лінія суперекспре-

су Сінкансен; унів.: 6 VIII 1945 американці вперше застосували ядерну зброю, скинувши атомну бомбу на Х.; загинуло 80 тис. осіб; знищена поверхня (бл. 12 км²); після війни Х. відбудована; Музей Миру і Парк Миру, присвячені пам'яті жертв Х.

Хірохіто (Гірогіто), 1901-89, імператор Японії з 1926; з 1947 конституційний монарх.

хірургія, галузь медицини, що вивчає захворювання, основний метод лікування яких полягає в оперативному втручанні. I

хіт, найпопулярніша на певний момент пісня.

хіт-парад, список найпопулярніших пісень або виконавців, який складають на підставі опитування слухачів.

Хітачі (Hitachi Ltd), японське акціонерне товариство, засноване 1920, штаб-квартира у Токіо; в-во двигунів, електрообладнання, комп'ютерів.

хітня, полісахарид → сахариди (Т).

хітов, у Стародавній Греції довге чи коротке вбрання без рукавів з 2 прямокутних шматків матерії, зшитих з боків, застігнутих на раменах; найчастіше підперезаний у талії; х. носили і чоловіки, і жінки.

хітовні, клас моллюсків: живуть у смугі припливів і відпливів морських узбереж, прикріплені до ґрунту; бл. 1000 видів; тіло д. сплюснене, на хребті черепашка з 8 пластинок; вага до 1 кг.

Хітчкок (Hitchcock) Алфред, 1899-1980, англ. кінорежисер; з 1939 у США; автор сенсаційних і детективних фільмів, майстер ефектів напруги і страху (*Ребека*, *Вікна у двір*, *Психоз*, *Птахи*, *Неспляма*, *Сімейна змова*).

хламίδα, у Стародавній Греції коротке чоловіче верхнє вбрання з прямокутного шматка вовняної тканини, заокругленого з одного боку, застігнутого на рамені або під бородою.

Хлебніков Велимир (Віктор Володимирович), 1855-1922, рос. поет; співзасновник кубофутуризму в рос. літературі; вишукані й сміливі експерименти з мовою, авангардистські фонетичні композиції; лірика і поеми; укр. мотиви у віршах *Смерть Палловоди*, *Ніч у Галичині*, прозових творах *Лубни*, *Малинова шабля* та ін.; вкл. вплив на поезію ХХ ст.

хліб, харчовий продукт, що його отримують із пшеничної, житньої або мішаної муки, інколи з домішками кукурудзяної, ячмінної або вівсяної, а також води, солі, пекарських дріжджів або за-

кваски; випікають х. при темп. 200-250°; на значній частині земної кулі, у країнах Близького Сходу х. випікають і споживають у вигляді паляниці, напр., ячмінних.

хліб Грахама, дієтичні вироби з муки грубого помелу (разом з висівками), пшеничної або пшеничної і житньої; печуться без дріжджів.

хлібне дерево, походить із Пд.-Сх. і Сх. Азії; культивують задля великих їстівних суплідь (спечені мають смак хліба); цінна деревина, з луб'яних волокон виготовляють тканину. I

хлопозна, діяч укр. національного відродження 2-ї полов. XIX ст., пер. вихідці зі спольських поміщицьких родин, які прагнули зблизитися з простолудом (хлопами), сприяли розвитку укр. мови та культури; діячі: В. Антонович, Т. Рильський, К. Михальчук.

хлор, Cl, хім. елемент з атомним числом 17; отруйний газ жовто-зеленого кольору; подразнює слизові оболонки; хім. д. активний, сильний окисник, реагує майже з усіма елементами; найважливіші сполуки: хлориди, хлороводень, хлорні кислоти та їх солі – хлорати; містяться (у вигляді сполук) в земній корі, морській воді, живих організмах; застосовують для відбілювання, дезінфекції, в-ва соляної кислоти; відкритий 1774 ШІІІ. Т

хлорела, одноклітинні водорості, належать до відділу зелених водоростей; живуть у прісній і морській воді, а також у корі дерев, деревині, в ґрунті, піску; бл. 40 видів.

хлориди, хім. сполуки, молекули яких містять хлор першого ступеня окиснення; з неорганічних х. найбільше значення мають х. металів – солі соляної кислоти, HCl; кристалічні речовини, як правило, добре розчинні у воді, напр., х. натрію, NaCl (важлива сировина хім. промисловості), х. калію, KCl (штучне добриво), х. срібла, AgCl (світлочутлива речовина, застосовується у фотосправі); х. амонію, NH₄Cl, т.зв. нашатир; серед хлоридів неметалів важливе значення мають х. фосфору, х. сірки (напр., S₂Cl₂, сдобрим розчинником сірки); органічні х., напр., х. етилу, C₂H₅Cl використовуються при хім. синтезі.

хлориста ртуть (каломель), Hg₂Cl₂; неорганічна сполука у вигляді білих кристалів; використовують для охорони рослин, виготовлення електродів (каломельних) та в медицині, гол. чином як зовнішній антисептик.

хлористий амоній → нашатир.

хлористий натрій (хлорид натрію), NaCl, неорганічна сполука, кристалічна речовина, добре розчинна у воді; в природі зустрічається у вигляді мінералу галіту та як складник морської води і соляних джерел; важлива сировина хім. промисловості, використовується також як харчовий продукт (побутова назва – кухонна сіль) та консервант.

хлорити, група мінералів класу силікатів, зокр., магнію, заліза, алюмінію; зелені, білі, рожеві, сірі; пластинчасті форми; складники метаморфічних і осадових порід.

хлороз рослин, захворювання; пожовтіння і навіть побиління листя та ін. зелених частин рослини; наслідок – порушення утворення хлорофілу і зниження активності фотосинтезу; головні причини: недостатня к-ть світла, нестача азоту, заліза, марганцю в ґрунті, також патогенні мікроорганізми (віруси, грибки) та використання гербіцидів.

хлоропласти, пластиди рослинних клітин лінозоподібної форми; містять рослинні барвники (хлорофіл), значну к-ть каротину і ксантофілу; х. полинають світлову енергію, перетворюючи її на хім. енергію, яка в процесі фотосинтезу використовується для фотолізу води.

хлоропрен, ненасичена органічна сполука. похідна бутадієну; продуктом полімеризації х. є хлоропреновий каучук, який застосовується для прогумовлення тканин та паперу, як складник клеїв і лаків, в електротехнічній та автомобільній промисловостях.

хлорофіли, зелені барвники рослин і деяких бактерій (бактеріохлорофіли), яким властивий фотосинтез; містяться гол. чином у хлоропластах; полинають видиме світло і зумошлюють перетворення світлової енергії в хім. енергію, за допомогою якої відбувається фотосинтез.

хмара, завислі у повітрі скупчення мікроскопічних (з діаметром, меншим 100 мкм) крапель води або кристаліків льоду (чи їх суміші); х. розрізняють за механізмом утворення, будовою, виглядом, вис. розташування. □ (с. 1324)

Хмелевська (Chmielewska) Йоанна, нар. 1932, пол. письменниця; детективно-гумористичні повісті (в т.ч. для молоді), написані від першої особи; *Останнє слово небіжчика*, *Усе червоне*, *Дикий білок*, *Польові шляхи*, *Автобіографія*.
Хмельницький Богдан-Зіновій, 1595-1657, гетьман Війська Запорозького з 1648, керівник козацької революції



Хлібне дерево

Хлор
атомна маса 35,453;
густина 3,21 10³ г/см³;
темп. пл. –100,98°С;
темп. кип. –34,6°С

Хмара



Основні види хмар

Хмари верхнього ярусу (висота основи понад 6 км)

- Перисті (Cirrus) — делікатні, найчастіше крейдяно-білі
- Перисто-шаруваті (Cirrostratus) — тонкі білі хмарки, що пропускають сонячне світло; спричинюють явище гало
- Перисто-купчасті (Cirrocumulus) — малі білі заокруглені брили, утворюють на небі "баранці"

Хмари середнього ярусу (2-6 км)

- Висококупчасті (Alto cumulus) — низка малих хмар білого кольору; створюють тінь
- Високошаруваті (Altostratus) — сірі хмари, тільки частково пропускають сонячне світло, займають більшу частину неба; плоскі, за структурою подібні до перисто-шаруватих, але "важчі" за них і нижче розташовані

Хмари нижнього ярусу (до 2 км)

- Шарувато-купчасті (Stratocumulus) — темні, складаються з регулярних, тісно розміщених елементів, "важчі" за висококупчасті
- Шаруваті (Stratus) — рівномірний сірий шар низьких хмар
- Шарувато-дошові (Nimbostratus) — низькі, сірі; спричиняють затяжні опади дощу або снігу

Хмари вертикального розвитку

- Купчасті (Cumulus) — опуклі, знизу плоскі, з'являються за гарної погоди
- Купчасто-дошові (Cumulonimbus) — низько розташовані "важкі" темні хмари, в яких утворюються ділянки з різномісними зарядами, що є причиною електричних розрядів (блискавок)

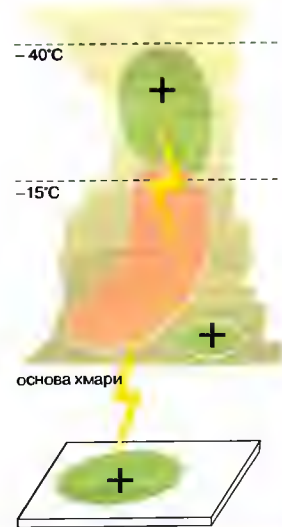

1648-57 (Хмельниччина), засновник Козацької держави XVII-XVIII ст.; служив у реєстровому козацтві, учасник воєн з Туреччиною (зокр. 1620 у битві під Цедорою потрапив у полон, 2 роки в неволі), козацьких повстань 1630, 1632, 1637-38; 1637 військовий писар, 1638-46 чигиринський сотник Війська Запорозького; III 1645 провадив переговори з фр. урядом про вступ козаків на фр. службу, у X 1645 на чолі 2-2,5 тис. загону козаків брав участь у боях під Дюнкерком; зазнавши утисків місцевої пол. адміністрації, наприкінці 1647 утік на Запоріжжя, де підняв козацьке повстання; перемоги: над Жовтими Водами, під Корсунем, Пилявцями (1648), Зборовом (1649), Батогом (1652); походи на Молдавію 1650 і 1652; у боротьбі з Польщею намагався спертися на зовнішню допомогу (ос. після поразки в Берестецькій битві 1651) — союз із Кримським ханством (1648), переговори з тур. султаном (1650-53), визнання зверхності московського царя (1654); після пол.-рос. перемир'я у Вільні (1656) намагався сформувати антипол. коаліцію із Семигородським князівством і Швецією; помер, не здійснивши задуманого; оспіваний у народній творчості, численні літературні, сценічні, кіноверсії біографії (зокр., романи М. Старицького, П. Загребельного), пам'ятники. I

Хмельницький Тиміш (Тимофій), бл. 1632-53, укр. козацький діяч, учасник Хмельниччини, старш, син Б. Хмельницького; учасник Зборівської битви 1649, походів на Молдову 1650 і 1652; одружився з дочкою молдовського господаря В. Лупула Розандою; смертельно поранений під час оборони м. Сучави у Молдові.

Хмельницький Юрій, бл. 1641-85, укр. козацький діяч, гетьман Війська Запорозького 1659-63, 1677-81 і 1683-85, мол. син Б. Хмельницького; 1657 обраний гетьманом, але зрікся булави; вдруге обраний після усунення І. Виговського (1659); погодився на укладення Переяславських статей 1659, які обмежували суверенітет Війська Запорозького на користь Москви; 1660 уклав Слободищенський трактат з Польщею; 1663 зрікся булави, на деякий час постригся в ченці під ім'ям Гедеона; 1669 потрапив до рук татар і був відсланий до Стамбула; 1677 призначений турками гетьманом Правобережної України з титулом князя *Сарматії та України, володаря Війська Запо-*



Пам'ятник Богдану Хмельницькому у Києві
Скульптор
М. Микешин, 1888

розького; чинив невдалі спроби об'єднати Україну; страчений турками.

Хмельницький (до 1954 Проскурів), обл. центр України, на р. Пд. Буг при впадінні р. Плоської; 244 тис. мешк.; машинобудування (трансформаторні підстанції, преси, радіоапаратура, прилади), хім., харчова, легка промисловість; залізнично-шосейний вузол, аеропорт; вуз, театри, музеї. Перша згадка 1493 під назвою Плоськирів як маєтність пол. короля (з 80-х XVIII ст. Проскурів), зазнавав частих нападів татар; з 1663 власність Замоївських, з кінця XVIII ст. повітове м.; з 1793 у складі Рос. Імперії; у XIX ст. одна з найбільших торговельно-хлібом; 1918-20 кількаразово опанованій Армією УНР; обл. центр з 1941.

Хмельниччина, козацька революція 1648-57 в Україні під проводом Б. Хмельницького та війни проти панування пол. магнатів і шляхти; причини: посилення визиску укр. селянства, обмеження козацьких вольностей, експансія католицизму; почалася II 1648 захопленням Запорозької Січі повсталими козаками й обранням Б. Хмельницького гетьманом; 1648-49 перемоги Хмельницького в союзі з Кримським ханством над пол. військами (Жовті Води, Корсунь, Пилявці, Зборів), розгортання селянської війни, що супроводжувалася масовим винищенням пол. шляхти та євреїв; компромісний Зборівський договір 1649 не задовольняв жодну зі сторін, 1651 війна відновилася; поразка в Берестецькій битві призвела до укладення невигідного для козаків Білоцерківського договору 1651 (не дотриманий); 1652-53 нові перемоги Хмельницького (Батлі, Жванець), однак нестача власних сил змусила Військо Запорозьке прийняти протекцію московського царя Олексія Михайло-

вичка (Переяславська рада, Березневі статті 1654); 1654-55 козаки продовжували війну з Річчю Посполитою в союзі з Московською державою, а з 1656 Б. Хмельницький намагався сформувати антипольську коаліцію з Семигородським князівством і Швецією, однак смерть гетьмана (1657) перервала здійснення цих планів; наслідки: ліквідація пол. шляхетського ладу в частині України, формування Козацької держави (від 1654 під протекторатом Московської держави).

Хміль звичайний, одно- або багаторічна дводомна витка рослина родини шовковицевих, вирощують у т.ч. хмільниках задля суцвіт'я – шишок, які використовують у пивоварній промисловості та медицині (містять 3-17% гірких, дубильних і ароматичних речовин). І

Хмільник, м. у Вінницькій обл., район центр, на р. Пд. Буг; 30 тис. мешк.; підприємства сільськогосподарського машинобудування, лекаї, харчової, меблевої промисловості; бальнеологічний курорт Придністровського рекреаційного району (радонові мінводи, лікувальні торф'яні грязі), 2 парки – пам'ятки садово-паркового мистецтва; 7 санаторіїв, пансіонат; музей; башта замку (1534), палац (1911-15), бароковий собор Усікновення глави св. Іоанна Предтечі (1603). Вперше згадується 1362, з 1448 магдебурзьке право, 1672-99 у Османській імперії, 1699-1793 Речі Посполитій, пізніше – Рос. імперії; у 1918-20 клькарзазово опанований Армією УНР.

Хобарт (Hobart), м. в Австралії, адміністративний центр і гол. порт штату Тасманія; 193 тис. мешк.; фінансово-торго-

вий центр; харчова, текстильна, скляна, металургійна (цинкова) промисловість; аеропорт, унів. штату.

хоботні, група копитних ссавців, що об'єднує лише 2 сучасних види слонів; велика к-ть викопних форм, найпоширеніші у плейстоцені.

ховрашок автилоповий, ссавець із родини білок, заселяє прерії пд. зх. США; довж. тіла бл. 30 см; подібний до бабака; не впадає у зимову сплячку. І

Когарт → Г'бгарт.

Ходжа (Hoxha) Енвер, 1908-85, албанський комуністичний лідер з 1944; запровадив у державі диктатуру сталінського типу.

Ходжеат (1936-91 Ленінабад), обл. центр у Таджикистані, на р. Сирдар'я; 163 тис. мешк.; легка (шовкова, бавовняна), харчова, машинобудівна, металургійна промисловість; педагогічний унів.; аеропорт.

Ходкевич (Chodkiewicz) Ян Кароль, 1560-1621, польний литовський гетьман з 1601, адміністратор Лівонії 1603-21, вел. литовський гетьман з 1605, віленський воевода з 1616; відомий полководець. 1596 брав участь у придушенні козацького повстання С. Наливайка, 1605 переміг шведів під Кірхольмом, 1621 керував обороною Хотина від турків.

Ходорів, м. у Львівській обл., 13 тис. мешк.; старий центр цукрової промисловості; підприємства харчової, машинобудівної, деревообробної промисловості; залізничний вузол. Перша згадка 1394, в кінці 1918 – на поч. 1919 у Х. знаходилась Головна команда УГА.

хоб'я спортівна, легкоатлетичні змагання, що полягають у якнайшвидшому подоланні спеціальним кроком визначеної дистанції (до 50 км). Т

хозари, кочовий тюркомовний народ, який з'явився у Пн.-Сх. Європі після нашествия гунів (IV ст.); кочували у Прикаспійських степах; між 567-571 підкорені Зх.-Тюркським каганатом; у середині VII ст. створили власну державу Хозарський каганат; у X ст. після падіння Хозарського каганату (965 розбиті Київським Руссю) змішалися з тюркопівденськими племенами.

хокей на льоду, командна спортивна гра; відбувається на оточеному бортиком льодовому полі, між 2 командами (по 6 спортсменів разом із воротарем у кожній), які переміщуються на ковзанах; перемогу приносить більша кількість забитих голів; час гри 3х20 хв. І, Т



Хміль звичайний



Ховрашок антилоповий

Хоб'я спортівна
Олімпійські чемпіони 1980-2000

чоловіки			
1980	М.Даміано	Італія	20 км
	Х.Гаудер	НДР	50 км
	Е.Кауто	Мексика	20 км
1984	Р.Гонсалес	Мексика	50 км
	Й.Прибілинець	СРСР	20 км
1988	В.Іваненко	СРСР	50 км
	Д.Плаза	Іспанія	20 км
	А.Перлов	СНД	50 км
1996	Х.Перес	Еквадор	20 км
	Р.Коженьовський	Польща	50 км
2000	Р.Коженьовський	Польща	20 км
	Р.Коженьовський	Польща	50 км
жінки			
1992	Чен Юлінь	Китай	10 км
1996	Ю.Николаєва	Росія	10 км

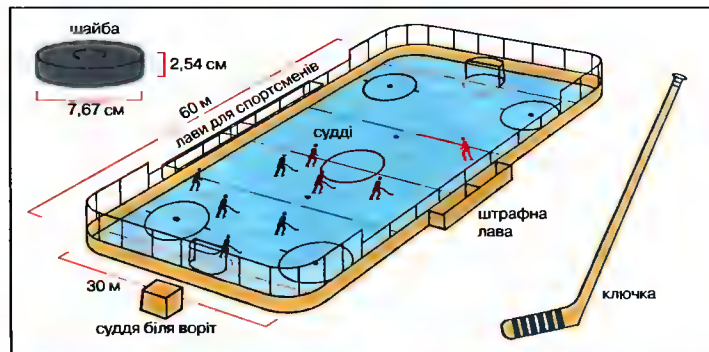

Хокей на льоду

Чемпіони професійної хокейної ліги з хокею на льоду (Кубок Стенлі) від 1980

1980	Нью-Йорк Айлендерс
1981	Нью-Йорк Айлендерс
1982	Нью-Йорк Айлендерс
1983	Нью-Йорк Айлендерс
1984	Едмонтон Ойлерс
1985	Едмонтон Ойлерс
1986	Монреаль Кенедієнс
1987	Едмонтон Ойлерс
1988	Едмонтон Ойлерс
1989	Келґері Флеймс
1990	Едмонтон Ойлерс
1991	Пітсбург Пінґвінс
1992	Пітсбург Пінґвінс
1993	Монреаль Кенедієнс
1994	Нью-Йорк Рейнджерс
1995	Нью-Джерсі Девілз
1996	Колорадо Івеленч
1997	Детройт Ред Вінґс
1998	Детройт Ред Вінґс
1999	Даллас Старс
2000	Нью Джерсі Девілз

хокей на траві, командна спортивна гра; відбувається на спеціальному полі (трав'яному або зі штучним покриттям) між 2 командами (по 11 спортсменів разом із воротарем у кожній); перемогу приносить більша кількість забитих голів; час гри 2х35 хв. І, Т (с. 1328)

Хоккайдо (до 1869 Езо, Езо), о-в у Японії; 78, 5 тис. км² (другий після о-ва Хонсю), 5,7 млн. меш. (15 тис. айнів). Гористий з діючими вулканами; 70% території – ліси; видобуток кам'яного вугілля; деревообробна, целюлозно-паперова, рибна промисловість; рибальство; вирощування рису, ячменю, розведення худоби; поєднання підводним

залізничним тунелем (Сейкан) з о-вом Хонсю; гол. м. Саппоро, Асахікава, Хакодате.

хоку (гоку, хайку), жанр силабічної японської поезії; 3-рядкова неримована епіграма (5+7+5 складів).

Хокусай Кацусіка → Кацусіка Хокусай.
холодінг, економічний суб'єкт із правами юридичної особи, який володіє контрольними пакетами акцій у багатьох торговельних товариствах.

холера, гостра, вкрай небезпечна інфекційна хвороба, спричинена вібраціями х.; симптоми: раптового водянистий пронос, швидке обезводнення та виснаження організму; поширюється через продукти харчування, воду; у минулому часто траплялися епідемії х., теп. інфекція під контролем завдяки гігієні та профілактичним щепленням.

холестерин, органічна сполука з групи стеролів, синтезується в організмі людини і тварин; знайдений також у рослинах; є вихідним матеріалом для біосинтезу стероїдів (напр., жовчних кислот, статевих гормонів, вітамінні групи D); при патологічних станах призводить до утворення жовчного каменя та відкладень на стінках судин (атеросклероз).

холецистокінін (панкреозимін), гормон шлунково-кишкового тракту; → гормони (Т).

Холдей → Голдей.

холоїзм, філософська теорія розвитку, згідно з якою істотною рисою світу є його цілісний характер (Я. Сметс); в методології суспільних наук положення, яке стверджує, що суспільні явища становлять системи, підпорядковані дії закономірностей, що не виводяться із закономірностей, які управляють складовими цих систем.

Хокей на льоду

Льодове поле із розташуванням однієї з команд та спорядження

Хокей на льоду
Олімпійські чемпіони

1920*	Канада
1924	Канада
1928	Канада
1932	Канада
1936	Велика Британія
1948	Канада
1952	Канада
1956	СРСР
1960	США
1964	СРСР
1972	СРСР
1976	СРСР
1980	США
1984	СРСР
1988	СРСР
1992	СНД
1994	Швеція
1998	Чехія
2002	Канада
	Канада (жінки)

*1920 – хокей на льоду виходив до програми літніх Олімпійських ігор

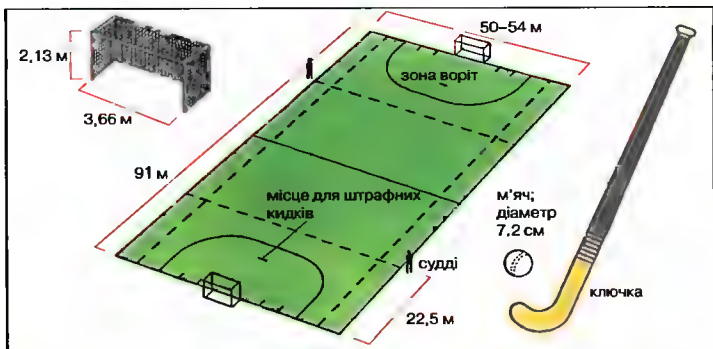

Хокей на траві
Поле і спорядження

Хокей на траві Олімпійські чемпіони

Чоловіки

1908	Англія
1920	Вел. Британія
1928	Індія
1932	Індія
1948	Індія
1952	Індія
1956	Індія
1960	Пакистан
1964	Індія
1968	Пакистан
1972	ФРН
1976	Нова Зеландія
1980	Індія
1984	Пакистан
1988	Вел. Британія
1992	Німеччина
1996	Нідерланди
2000	Голландія-Корея (Німеч.)

Жінки

1980	Зімбабве
1984	Нідерланди
1988	Австралія
1992	Іспанія
1996	Австралія
2000	Австралія

холін, органічна азотна основа, міститься в укриних рослин і тварин; солі х. використовуються при лікуванні захворювань печінки та кровоносних судин.

Холмщина (Забужжя), історична обл. на лівобережжі р. Зх. Буг у Польщі, назва якої походить від м. Холм, заснованого Данилом Галицьким 1237; до 1340 входила до Галицько-Волинського князівства; до 1377 перебувала під владою Литви; 1377-87 – Угорщини; до 1795 – Польщі; до 1809 – Австрії; 1815 – Варшавського герцогства; до 1914 – Росії (час православизації, вивезення до Росії пам'яток, в тому числі Холмської чудотворної ікони Богородиці); з 1919 – Польщі (спроби насильницького навернення в католицизм, переслідування православних, знищення сотень пам'яток архітектури – православних святинь). Під час нім. окупації відновлено Холмську православу епархію. Внаслідок угоди між урядом УРСР і Пол. комітетом національного визволення (9 IX 1944) Х. увійшла до складу ПНР, а укр. населення змушене переселилися в УРСР.

холодна війна, стан міжнародних стосунків, які характеризуються тривалим конфліктом, а водночас неможливістю вирішити його шляхом прямого військового конфлікту, ск., стосунки між США і СРСР після II Світової війни до 1991.

Холодний Микола Григорович, 1882-1953, укр. ботанік і мікробіолог, чл. АН УРСР, проф. Київського унів.; один з перших у світі розробив вчення про рослинні гормони (фітогормони) – фітогормональна теорія тропізмів Х.-Вента; дослідження у галузі морфології та фізіології залізобактерій; ім'я Х. присвоєно Інституту ботаніки НАНУ.

Холодний Петро Іванович, 1878-1963, укр. живописець, майстер сучасної укр. ікони; вітражі для Успенської церкви у Львові (1924); *Казка про дівчину і паву*.

холодокровні тварини, тварини, температура тіла яких наближена до температури навколишнього середовища; до х. т. належать: безхребетні, риби, земноводні і плазуни.

холодолюбні організми, живуть на снігу; дрібні безхребетні (пер. холодолюбні комахи), одноклітинні водорості (сильно-зелені); водорості іноді створюють ефект т.зв. зацвітання снігу.

холостий хід, рух машини, при якому вона не виконує корисної роботи.

Кома Параска Петрівна, нар. 1933, укр. майстриня народного розпису; квіткові композиції у вигляді букета, що певною ритмічною структурою заповнює всю площину картини; *Жоржини, Пісні*.

Комайні Руголла, 1900-89, іранський національний лідер, мусульманський теолог і з 1962 верховний правитель (імам) іранських шіїтів; 1964-79 у вигнанні, звідки керував опозицією проти шаха Мохаммеда Рези Пехлеві, після його повалення повернувся до країни; у проголошеній 1979 Ісламській Республіці мав необмежену владу.

Комішани Григорій, 1867-1947, укр. церковний діяч; з 1904 єпископ станіславівський; сприяв латинізації греко-католицького обряду; з 1931 протектор Укр. католицької народної партії, виступав за нормалізацію укр.-пол. відносин; 1946 засуджений у Києві на 10 років таборів, помер у в'язниці.

Хомс, м. у Зх. Сирії, в оазі; 480 тис. мешк.; нафтопереробний комбінат; центр торгівлі сільськогосподарського регіону; унів.

Хомутівський степ, філія Укр. степового заповідника у Донецькій обл., за 22 км від Маруполя; площа 1028 га; бл. 500 видів степових рослин.

хом'яки, родина гризунів; бл. 460 видів, живуть в лісах і на полях всіх континентів, крім Австралії; запасують у своїх норах корм, який зносять туди у заціпних мішках; як-от: х. звичайний (може завдавати шкоди), а також х. сирійський (часто утримують як хатню тварину). І

Хонда Мотор (Гонда) (Honda Motor Company, Ltd), японське акціонерне товариство, засноване 1948, штаб-квартира у Токіо; в-во автомобілів, мотоциклів; філії у 40 країнах.

Хоніара (Honiara), столиця і гол. порт Соломонових О-вів, на о-ві Гведделенал; 35 тис. мешк.; вивіз копри.

Хонсю (в минулому Хондо), найбільший і найпотужніший промисловий о-в Японії; 231 тис. км²; 100 млн. мешк.; гористовисочинний, узбережжя і долини рік низовинні; діючі вулкани (Фудзіяма), катастрофічні землетруси; тайфуни; 65% території – ліси; концентрація населення і промисловості вздовж тл. узбережжя (мегаполіс Ніппон); гол. аліомераші (Токіо, Йокогама, Осака, Нагоя, Кобе) сполучені системою залізниць (Сінкансен; паромні лінії, колійно-дорожні мости, підводні тунелі (Сейкан)). **хопі** (мокі), група індіанців пубело; проживають в резерваціях штатів Арізона й Нью-Мексико (США), бл. 6 тис.; займаються землеробством, ткацтвом, гончарством; мають складну обрядовість; мова х. з юто-астекської групи. **Хопкінс** → Гопкінс.

хор, співочий колектив, який виконує твір а капела або в інструментальному супроводі; види х.: чоловічий, жіночий, хлопчачий, змішаний, пер. на 4 голоси (сопрано, альт, тенор, бас).

Хор імені Олександра Кошиця, створений 1919, під керівництвом О. Кошиці від 1919 на еміграції у США та Канаді; укр. народні пісні, літургії О. Кошиця *Херувимська*; франц., шотландські, амер., канадські, японські, індійські та негритянські пісні; класичні та старовинні хорові композиції; Шевченківська премія 1992.

хорал грегоріанський, одnogлосий літургійний спів у Римо-Католицькій Церкві, виконується лат. мовою, кодифікований папою Григорієм I; у х. г. можна виділити: псалмодії, антифони, респонсорії, спів ordinarium missae (частини постійних мес), гімни, тропи, секвенції та ін.

хорал протестантський, співи Євангелістської Церкви, запроваджені М. Лютером, одно- або багатоголосі (у простому 4-голосому складі Й. Вальтера, Л. Сенфла) на тексти, написані рідною мовою.

хорвати білі → білі хорвати.

Хорватія (Hrvatska, Республіка Хорватія), держава у Європі, на Балканському півостр., на узбережжі Адриатичного м.; у пд.-зх. частині – Динарське нагір'я з карстовим рельєфом, на пд.-сх. – алювіальні низовини, долинами яких течуть р. Драва, Сава й Дунай; розчленована берегова лінія; численні півостр. (Істрія) та о-ви (Хвар, Брач, Крк); клімат на узбережжі (Далмація) субтропічний, середземноморський, у глибині суходолу – помірно континентальний, теплий; ліси дубово-букові та хвойні (37% території). Хорвати (78% населення), серби, боснійці; католики (76%), православні, мусульмани; у містах 51% населення; гол. м.: Загреб, Спліт, Рієка. Економіка перехідна від централізовано-планової до ринкової; д. зруйнована в результаті громадянської війни; основною економікою є промисловість (металургія, нафтохім., машинобудівна), сільське господарство (виращування зернових, цукрових буряків, на пд. – винограду, маслин) і туризм (в Далмації та Істрії численні пляжі й курорти).

Історія. У VI-VII ст. хорватські племена зайняли частину давньої Далмації та Паннонії (Славонії) на поч. Х ст. хорватські землі об'єднав кн. Томислав; 1102-1918 – у складі Угорського королівства; XVI-XVII ст. – частина Х. під тур. пануванням; з 1918 – у Кор. СХС (з 1929 – Югославії), конфлікт із сербами; 1941 – незалежна Хорватська держава; після II лквідації загонами Й. Броз Тіто 1945 Х. стала союзною республікою комуністичної Югославії; VI 1991 проголошено незалежність; VII 1991 – IX 1992 – бої із збройними формуваннями місцевих сербів і федеральною армією, втрата частини території (сербські республіки у Сх. та Зх. Славонії, Країні); 1995 – відновлення боїв, відвоювання Країни, Зх. Славонії. 1990-99 президент Ф. Туджман; з 1999 президент Стипе Месич; перемога демократичних сил в країні. 2002 мирний діалог між Х. Югославією та Боснією і Герцеговиною. К

хорда, відрізок прямої, що з'єднує 2 довільні точки кривої або поверхні; як-от: х. → кола (I).

хорда, еластична скелетна вісь хордових (напр., ланцетника); зберігається у бага-



Хом'як звичайний

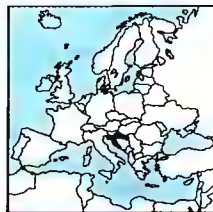

Хорватія

56,5 тис. км²
4,3 млн. мешк. (2001)
76 мешк. на км²
Столиця: Загреб
Державна мова: хорватська
Грошова одиниця: куна

Хордофони

ударні:
фортепіано,
клавірди, цимбали

щипкові:
гітара, арфа, клавесин,
лютня, кобза,
балалайка

смичкові (лучкові):
скрипка, альт,
віолончель, контрабас,
віола (d'amore, da
brassica, da gamba),
гуслі, ліра (в Україні
гіджак, кеманча)



Хорт афганський



Хорт російський



Хребет
Хребет людини складається із 24 рухомих хребців, крижового відділу та куприка

тьох риб протягом життя, у вищих хребетних та плазунів є лише у зародків.

хордові, назва тилу тварин, що мають внутрішній осовий скелет (або хорду) на етапі зародкового розвитку або протягом цілого життя; до х. належать 3 класи: головохордові, безчерепні та черепні (або хребетні).

хордофони (струнні музичні інструменти), музичні інструменти, джерелом звуку в яких є натягнена струна, яку спонукають до тремтіння; види х.: смичкові (напр., скрипка), щипкові (напр., арфа, гітара, клавесин), ударні (фортепіано, цимбали). Т

Хорезм, історична країна у Середній Азії (зараз в Узбекистані й Туркменістані); Х. володіли перси, кущани, араби і монголи; XVI ст. – 1920 у Хівинському ханстві, разом з ним 1920 у Хорезмській Народній Радянській Республіці.

Хорезмі → Аль-Хорезмі.

хореографія: 1) мистецтво композиції танців та балетів; 2) записування танцювальних рухів за допомогою спеціальних знаків (нині т.зв. кінеографія), а також опис танців та їхнього виконання.

хорей → Віта святого танець.

хоріон, зовнішня плодова оболонка плазунів, птахів і ссавців; виступає як попередник в забезпеченні зародка поживними речовинами; утворює численні відростки (ворсинки); у ссавців бере участь в утворенні плаценти.

Хорс, бог із Володимирівого пантеону, другий за вагомисті після Перуна; божество сх. народів, його ймення виводять із згоданно-іранського слова хърс – рання зоря, сонце.

хорти, група порід мисливських собак з характерним видовженим тулубом та довгими ногами; існує 3 типи порід: зх. тип (російський повий, російський степовий х.), англ. х. (грейгаунд), сх. тип – афганський х., перський х., а також х. пд. типу (собака фараона). І

Хортиця, о-в на Дніпрі; входить у міську смугу Запоріжжя; довж. 12 км, шир. 2,5 км; загальна площа бл. 2650 га; вперше згадується у праці Костянтина VII Багрянородного *Про управління імперією* (середина X ст.) п.н. о-в св. Григорія; за часів Київської Русі важливий торговельний пункт; за Іпатівським літописом місце, де збирались руські дружини перед походом на половців; на пн. біля дніпровського порога Вільного знаходився о-в Мала Хортиця, де Д. Вишневецький бл. 1552 заснував першу Запорозьку Січ; до 1775 у складі володінь Запорозької Січі; з 1965 істо-

рико-культурний заповідник, музей історії запорозького козацтва.

Хорти де Надьбанай (Horthy de Nagybányai) Міклош, 1868-1957, угорський політик; 1919 на чолі національної армії виступив проти комуністичної революції в Угорщині; 1920-44 регент, фактично диктатор; прихильник союзу з Німеччиною та участі Угорщини у війні; після зайняття Червоною армією частини Угорщини намагався вийти з війни, за що був позбавлений німцями влади та інтернований.

хорогва → корогва.

Хоруйї, буддистський храм (VII ст.) б. м. Нара у Японії, найстаріша дерев'яна споруда у світі.

хоруґжий: 1) в Україні XVII-XVIII ст. чл. генеральної (генеральний х.), полкової або сотенної старшини; 2) у давній Польщі й Вел. князівстві Литовського урядовець, який носив корогву (х. вел. і надвірний); також земський урядовець; 3) в Росії перший офіцерський чин у козачих військах.

Хостіков Анатолій Георгійович, нар. 1953, укр. актор; Національний академічний укр. драматичний театр; ролі у виставах (*Енеїда*, *Камінний господар*, *Швейк*); ролі у фільмах (*Васильон-XX*, *Камінна душа*, *Роксолана*); Шевченківська премія 1996.

Хотин, м. у Чернівецькій обл., райцентр, на правому березі Дністра; 12,3 тис. мешк.; фабрика художніх виробів, підприємства з виготовлення сиру й вина; музей; фортеця XII-XVIII ст. Заснований у VIII ст., у X-XI ст. у складі Київської Русі, у XII – Галицько-Волинського князівства; м. з XIV ст.; на межі XV-XVI потрапив у залежність від Османської імперії, з 1621 у складі Молдавського князівства; за Бухарестським мирним договором 1812 відійшов до Рос. імперії; 1918-40 румунська окупація, 1919 Хотинське повстання; з 1940 (1941-44 нім. окупація) у складі України.

Хотинська війна 1620-21, між Туреччиною та Польщею; 1620 поразка поляків під Цецорою; 1621 наступ тур.-татарської армії султана Османа II, затриманий пол. військом Я.К. Ходкевича під Хотином; вирішальну роль в успішній обороні Хотина (IX-X) відіграло козацьке військо П. Сагайдачного; за Хотинським миром кордон між Османською імперією та Річчю Посполитою було встановлено по Дністру.

Хоткевич Нат Мартинівич, 1877-1938, укр. письменник, режисер, композитор, бандурист, фольклорист; з 1896

виступав з концертами як бандурист; 1901 організатор першого робітничого аматорського театру у Харкові; учасник барикадних боїв 1905 у Харкові; 1907-12 у Галичині, організував із селян с. Красноліви Гупульський аматорський театр; 1912-17 політв'язень у Воронежі, з 1917 педагог, з 1928 керівник Полтавської капели бандуристів; 69 композицій для фоліоу з бандурою, хори; *Підручник гри на бандурі*, *Музичні інструменти укр. народу*; переклади творів В. Шекспіра, Ж.-Б. Мольєра, Ф. Шіллера, В. Гюґо; *Поетія в прозі*, *Камінна душа*, *Авірон*; заарештований 1938, розстріляний.

Хоукінг → Гокінг.

Хоукс → Гукс.

Хо Ши Мін (Гь Ши Мін) 1890-1969, в'єтнамський комуністичний лідер, співзасновник комуністичної партії В'єтнаму (1930) і В'єтміну (1941); 1945 проголосив Демократичну Республіку В'єтнам (з 1946 президент), яка під його керівництвом перемогла в Індокитайській війні.

Хо-Ші-Мін (до 1976 Сайгон), м. у Пд. В'єтнамі, на р. Сайгон; міська агломерація 4,1 млн. мешк.; зона оновлення індустріального капіталовкладення у країні (текстильні, швейні, хім. підприємства, заклади монтажу електроніки); ремесла; найбільший історичний морський та аеропорт В'єтнаму; 2 унів.; 1954-75 столиця Пд. В'єтнаму.

хрпавик, важіль-собачка разом із хрпавим колесом утворюють механізм для обертання колеса тільки в одному напрямку (при цьому собачка притискається до хрпавого колеса).

хребет, осовий скелет хребетних; верхня частина х. з'єднана з черепом, нижня сполучається з тазовими кістками; складається з хребців (у людини від 32 до 35), поділяється (за винятком риб) на шийний, грудний, поперековий, крижовий та куприковий відділи; захищає спинний мозок; до х. кріпляється м'язи. І

хребет внутрішньокскавічний, довге, широке гірське пасмо на дні океану; вздовж осі х. в. часто проходить рифт, що становить межу плит літосфери; х. в. є районом великої сейсмічної і вулканічної активності, а також місцем виникнення нової земної кори океанічного типу → Земля (З).

хребетні (черепні), група тварин (підтип типу хордових), внутрішній скелет має складну трубчасту будову з хребців; до х. належать: круглороті, риби, плазуни, земноводні, птахи, ссавці.

хребець, складова частина хребта; складається з тіла, дуги та відростків; крізь отвір між тілом та дугою проходить спинний мозок. І

хрест: 1) у давнину знаряддя страти рабів і злочинців; 2) орнаментальний мотив і символічний знак, у більшості культур відомий здавна; після страти на х. Ісуса Христа став символом християнської віри і предметом релігійної культури; у сакрально-мистецтві виступає від III ст.; у середньовіччі став одним з найважливіших геральдичних мотивів; пізніше за подобою х. виготовляли багато орденів і відзнак; існують численні різновиди хреста. І

Хрест Залізний, нім. відзнака; встановив 1813 прусський король Фрідріх Вільгельм III. І

хрестовик, павук, у якого на верхній частині черевця білі плями утворюють малюнок хреста; зустрічається у лісах Європи; самці довж. бл. 2 см, самці бл. 1 см; плете вертикальне колесовидне павутиння, до якого потрапляє здобич.

хрестові походи, свячені Католицькою Церквою війни проти поган або визначних єретичних рухів; мета: поширення або відновлення католицької віри; у вужчому розумінні – походи, розпочаті у XI-XIII ст. на заклик пап із метою завоювання або оборони Святої Землі, найважливіші: I. х. п. 1096-99, здобуто Палестину, де створено Єрусалимське Кор.; II. х. п. 1147-49 закінчився поразкою хрестоносців; III. х. п. 1189-92, невдала спроба повернути Єрусалим; IV. х. п. 1202-04, втягнення у війну Венеції та Візантійської імперії, закінчився завоюванням Константинополя й утворенням Лат. імперії; х. п. також

хрестові походи

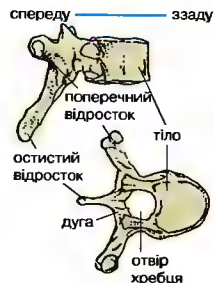

Хребці
Грудний хребець людини



Хрест Залізний

Хрест
Розмаїття форм





Хрестові походи
Маршрути хрестових походів:
I (1096-99),
II (1147-49),
III (1189-92),
IV (1202-04);
зелений колір – землі під пануванням мусульман



Хризантема



Хрін

Хром
атомна маса 51,996;
густина 7,19 г/см³;
темп. пл. 1857°С;
темп. кип. 2672°С

млн. православних, 300-450 млн. протестантів. К

християнська демократія, ідейний суспільно-політичний рух, програма якого виходить з етичних принципів християнства й соціальної доктрини Церкви; сформувалася у 2-й полов. XIX ст., розвинулася після II Світової війни; охоплює політичні партії та ін. організації, які діють гол. чин. в Європі та Лат. Америці.

хрещення (хрещення), у християнстві св. тайна, встановлена Ісусом Христом; є св. тайною християнського втаємничення, відпускає первородний гріх і всі особисті гріхи, означає включення до Церкви; надається зануренням у воду або поливанням голови водою в ім'я Святої Трійці; у Католицькій і Православній Церквах хрестять дітей; у деяких протестантських Церквах практикується лише х. дорослих.

хрещення (хрещення) Київської Русі, запровадження християнства візантійського обряду як державної релігії Володимиром Бел., розпочате 988; процес християнізації тривав кілька десятиліть, на віддалених околицях (у Пн.-Сх. Русі) подекуди кілька століть.

хрін, багатерічна трав'яниста рослина родини хрестоцвітих, овочева культура; корінь довгий, товстий, м'ясистий із своєрідним смаком, споживають як приправу; містить багато вітамінів, ос. С, має фітонцидні властивості. I

хрінякця, трав'яниста рослина родини хрестоцвітих, поширена пер. в зоні помірного клімату; в Україні 16 видів; з них найпоширеніші х. смердюча та х. густоцвіта; як салатну рослину вирощують х. посівну (крес-салат).

хром, Ст. хім. елемент з атомним числом 24; сріблясто-білий твердий тугоплавкий метал; на повітрі криється в тонку захисну плівку оксидів (пасивація); підлягає дії кислот і основ (амфотерність); наявний у мінералах, напр., у хроміті; мікроелемент; застосовують як захисне і декоративне покриття, як складник та домішку у сплавах, сполуки – як пігменти при обробці шкіри; відкритий 1797 Вокеліном. Т

хромаль, сплав: 30% хрому, 4,5% алюмінію, решта – залізо; високий питомий опір; використовують для виготовлення нагрівальних елементів, що можуть працювати при температурі до 1250°С.

хроматида, одна з двох нуклеопротейдних ниток, що утворюлися при подвоєнні хромосоми; наприкінці поділу клітинного ядра (мітоз, мейоз) хромосоми

розходяться і стають новими хромосомами.

хроматин, осн. складник хромосом; складається гол. чин. з дезоксирибонуклеїнової кислоти (ДНК) і гістонів (білка); є інтерфазною формою хромосом.

хроматографія, метод розділення сумішей пари, газів, рідин, твердих речовин у розчинах; полягає у пропусканні речовини крізь нерухомий пористий матеріал, адсорбент, напр., фільтрувальний папір, який по-різному вбирає окремі складники: ті, які мають більшу хім. спорідненість з матеріалом фільтра, рухаються повільніше або затримуються вже на початку, складники з меншою спорідненістю просуваються далі; застосовують при хім. аналізах, структурних дослідженнях.

хроматофор (барвничок клітини), клітини, в цитоплазмі яких містяться зернятка барвника (пігменту); наявні в покривках тіла, напр., риб, земноводних і плазунів.

хроміт, мінерал класу оксидів (заліза і хрому); коричнево-чорний, блиск металевий; єдина руда хрому промислового значення; використовується для в-ва залізохрому, вогнетривких матеріалів і фарб.

хромощасти, пластиди рослинних клітин, які містять оранжеві (каротин) і жовті (ксантофіли) барвники; виконують метаболічні функції, сприяють забарвленню плодів, квіток тощо.

хромосоми, постійні складові частини клітинних ядер рослин і тварин, носії факторів спадковості – генів; здатні до самовідтворення (реплікація ДНК); складаються з дезоксирибонуклеїнової кислоти (ДНК) і білків; що не діляться у т.зв. інтерфазі, х. не вирізняються, стають видимими під час мітотичного поділу (мітозу); в бактерій і синьо-зелених водоростей (прокаріотів) аналогом х. є часточка ДНК; к-ть хромосом типова для певного організму (в людини 46), однакова в ядрах усіх його клітин; у людини і ссавців жіночі особини мають дві Х-х., чоловічі – одну Х і одну Y; зміни к-ті або структури х. (хромосомні аберації) постають внаслідок мутацій. I

хромосомна теорія спадковості, теорія, згідно з якою фактори спадковості (гени) знаходяться в хромосомах, розміщені послідовно, у певному визначеному місці (локусі); гени однієї хромосоми успадковуються разом (зчеплені), різних хромосом – незалежно.

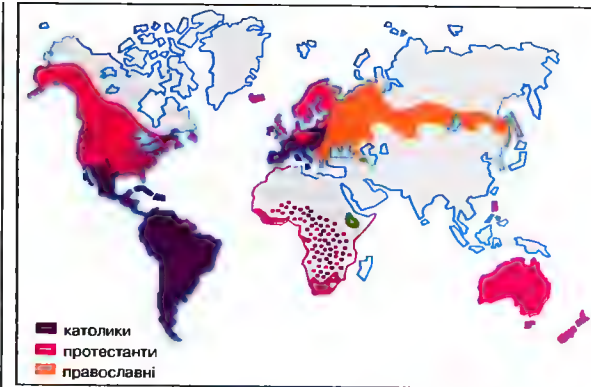

Християнство у світі

хромосфера, шар сонячної атмосфери, проміжний між гарячою короною та значно холоднішою фотосферою.

хромовання, електролітичне покриття металевих предметів шаром хрому з декоративною, антикорозійною чи іншою метою.

хроніка, запис історичних подій рік за роком, типовий для середньовіччя; літопис.

хронограф: 1) прилад для вимірювання коротких інтервалів часу і точної реєстрації в часі якихось подій; 2) пам'ятка давнього письменства, зведений огляд всевітньої історії на основі біблійних легенд та візантійських джерел; на Русі перекладні к. з'явилися в XI ст.; згодом відомі *Хронограф* 1442 та *Руський хронограф* (середина XV ст.); у XVI-XVII ст. нові редакції.

хронологія: 1) послідовність подій в часі; 2) визначення часу подій, явища згідно з встановленим відліком часу.

хронологія абсолютна, визначення часу культурного явища в межах століть і десятиліть на підставі писаних джерел, імпорту (пер. монет) і кераміки; для давніших періодів – фіз.-хім. методами.

хронологія відносна, визначення черговості появи культурних явищ (коли відсутня змога встановити їхнє абсолютне датування) на підставі розвитку форм кераміки, знарядь праці, прикрас, археологічної стратиграфії або природничих методів (напр., дендрохронології).

хронометр, переносний годинник для точних вимірювань часу; застосовується в астрономії та навігації.

Хрущов Микита Сергійович, 1894-1971, рад. партійний і державний діяч, ген.-

хромосоми, що поділяються



клітина

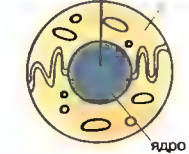

Хромосоми

Під час мітотичного поділу хромосоми ядра стають помітними

лейтенант; в Україні розпочав трудову діяльність (Донбас, 1908, робітник заводу Боссе); чл. Рос. комуністичної партії (більшовиків) з 1918; 1938-49 (з перервою) 1-й секретар ЦК комуністичної партії (більшовиків) України, 1944-47 водночас гол. уряду УРСР; у X 1939 керував заходами щодо включення Зх. України до складу УРСР; під час нім.-рад. війни був чл. військових рад Київського, 1-го Укр. та ін. фронтів, ініціатор прискореного вирішення міжнародних проблем на укр.-пол. кордоні, проведення каральних операцій проти УПА; після смерті Сталіна (III 1953) поступово усунув конкурентів у боротьбі за владу: Л.П. Берія (VI 1953), Г.М. Маленкова і В.М. Молотова (1957), залишившись 1-м секретарем ЦК комуністичної партії Рад. Союзу (з IX 1953) і гол. Ради Міністрів (з 1958); на XX з'їзді (II 1956) розпочав десталінізацію (*хрущовська відлига*), яка дала свободу мільйонам політичних в'язнів, змогу вільно пересуватися селянам, котрим видали паспорти, усунула атмосферу тотального терору, однак не зачепила основ рад. системи; низка реформ, зокр., децентралізація управління економікою (Раднархозпи), запровадження досягнень науки у в-во; придушення угорської революції 1956, виступів пол. робітників; X. віддав наказ про спорудження *берлінського муру*; 1963 визнаний нім. судом у Карлсруе гол. винуватцем убивства Л. Ребета й С. Бандери у Німеччині; 1964 усунутий від влади внасл. змови в керівництві комуністичної партії, організованої Л. Брежневим; в Україні жив і працював бл. 30 років, прихильник форсованої русифікації (з прагматичних мотивів), ініціатор переслідувань укр. інтелігенції; Шевченківська премія 1964.

хрящ-молочник, шапінковий гриб класу базидіоміцетів; бл. 90 видів; найціннішим вважається х.-м. смачний (рижик) – шапінка посередині вигнута, рудого кольору, на зламі виділяє оранжево-червоний молочний сік; росте у хвойних лісах; один з найкращих їстівних грибів; деякі види х.-м. неїстівні, напр., х.-м. болотяний, ін. – отруйні, напр., вовнянка. I

хрящова тканина (хрящ), сполучна тканина, що утворює частини скелета хребетних (у хрящових риб – увесь); складається з колагенових волокон і міжклітинної речовини, в якій знаходяться хрящові клітини.



Рижик смачний



Вовнянка

хрящові риби, клас риб, кістяк у яких побудований із хряща (відсутня кісткова тканина); як-от: химери.

хтонічні божества, в стародавніх міфологіях божества чи демони, які представляють силу і жах надір Землі; шановані як божества розвитку рослин, смерті; в т.ч. Гадес, Деметра, Персефона, Фурії.

Xy (Who, The), брит. рок-ансамбль; створений у 60-х (назва від 1964); до 1982 виступав у складі: вокаліст Р. Долтрей, гітарист П. Таунсенд, бас-гітарист Дж. Ентвістл, ударник К. Мун; гіти (*I Can't Explain, My Generation*).

Хуайнань (Huainan), м. на сх. Китаю (Аньгуї); міська агломерація 1,6 млн. мшк.; вел. центр видобутку кам'яного вугілля; металургійні заводи.

Хуайхе, р. у Китаї, притока Янцзи; довж. 1090 км, басейн 265 тис. км²; в центральній і нижній течії протікає Китайською низ.; утворює меандри і старі русла; катастрофічні повені.

Хуан Ді (Huang Di, Гуан Ті, Жовтий імператор), легендарний перший китайський імператор; нібито правив бл. середини III тис. до н.е.; йому приписують багато винаходів, важливих для китайської цивілізації.

Хуан Карлос I (Juan Carlos I), нар. 1938, з династії Бурбонів, король Іспанії з 1975, онук Альфонса XIII; 1969 Ф. Франко оголосив його своїм наступником; після 1975 X. К. I підтримував процес демократизації Іспанії. 1981 здолав спробу заколоту військових-змовників.

Хуан-Фернандес (Juan Fernández), група із 3-х чилійських вулканічних о-вів на Тихому ок. – Робінзон-Крузо, Александр-Селфір, Санта-Клара; 193 км²; туризм.

Хуанхе (Жовта ріка), р. у Китаї; довж. 5464 км, басейн 752 тис. км²; витoki у горах Тибету; протікає через Тибетське і Лессове плато та Китайську низ. (русло вище рівня низовини); впадає у Жовте м., утворюючи дельту; багаторазові зміни течії; катастрофічні повені; сполучена Великим Каналом з Янцзи; інтенсивно використовується для зрошення; судноплавна.

Хуан Цюань (Huang Qian), X ст. китайський маляр, вважається творцем безконтурного малярства; малював квіти, птахів, комах.

Хубей (Hubei), провінція в центр. частині Китаю, в долині р. Янцзи; 187,5 тис. км²; 56,5 млн. мшк.; адміністративний центр м. Ухань; низовинна, на зх. гори; інтенсивне вирощування рису, бавов-

ни, чаю; садівництво; розведення худоби; рибальство; видобуток залізних руд; металургійні заводи; машинобудівна, легка промисловість.

Хубсугул, тектонічне оз. в Гн. Монголії, на вис. 1624 м; 2620 км²; глиб. до 238 м.

Хузестан (в минулому Арабістан), історична країна (теп. оран) в Ірані, на узбережжі Перської зат.; гол. м.: Агваз, Абадан; один з найбільших у світі та найкрупніший в Ірані центр видобутку нафти.

Хулуьчжі (Далайнор), оз. у Китаї, у Внутрішній Монголії, на вис. 539 м; площа змінна, середня 2315 км².

Хунань (Hunan), провінція на пд. Китаю; 210,5 тис. км²; 63,1 млн. мшк.; адміністративний центр Чанша; гористовисочинна; низовини б. озер та в долинах рік; вирощування рису, чаю; плантації тунгового дерева; розведення буйволів; видобуток руд сумі (найбільші поклади у світі), вольфрам; металургійні заводи, машинобудівна, легка промисловість.

хунта (*junta* – рада, комітет), з XVI ст. окреслення різних колегіальних органів у Іспанії; в XIX-XX ст. у Іспанії та Лат. Америці назва влади, встановленої неконституційним шляхом (під час повстання, державного перевороту).

хурма, дерево або кущ родини ебенових, плодова культура; поширена у районах з тропічним або субтропічним кліматом; найбільше значення має: х. східна (х. японська, какі) з великими м'ясистими солодкими плодами, які споживають свіжими або використовують для переробки; вирощують у Китаї, на пд. Європи, в Каліфорнії; х. американська і х. кавказька з маленькими плодами, які називаються фігі каки; деякі сорти х. дають цінну деревину – т.зв. ебенове (чорне) дерево.

Хуст, м. у Закарпатській обл., райцентр, поблизу впадіння річок Ріки та Зустця

в Тису (басейн Дунаю); 32 тис. мшк.; лісообробна, харчова, легка промисловість; Тербля-Рікська ГЕС; музей; руйни замку (XI-XII, XIV-XVI ст.), Єлизаветинська церква (XIV ст.), Карпатський державний заповідник *Долина нарцисів* (1968). Виник у X ст. як укріплення, міські права з 1329; у XVI ст. власність угодчанського жупана Г. Перені; 1919-38 у складі Чехо-Словаччини; 1938-40 – столиця Карпатської України, де працював уряд А. Волощина; з 1945/46 у складі України.

хутрові звірі, дикі або свійські тварини, шкурки яких використовують у хутровій промисловості, напр., лис, норка, нутрія, шиншила, фретка, соболь, куниця, ондатра, суслик, горностай; деякі породи овець та кроликів, а також лоша та й телята; в Україні бл. 30 видів.

Хух-Хото (Chöch-Choto), м. на пн. Китаю, адміністративний центр автономного району Внутрішня Монголія; 655 тис. мшк.; міська агломерація 1,4 млн.; металургійні заводи, машинобудівна промисловість; унів.

х'юмен рилейшнз (*human relations*), вживане у англосаксонських країнах поняття для окреслення теорії та напрямку досліджень міжлюдських стосунків у виробничих структурах; на практиці маніпуляційні осягнення х. р. застосовуються для усунення конфліктів і суперечностей.

Х'юстон (Houston), м. і гол. порт США (штат Техас), над Мексиканською зат.; 1,7 млн. мшк. міська агломерація 3,5 млн.; нафтопереробна, хім., машинобудівна, електронна промисловість; вел. транспортний вузол; унів., комплекс вищих медичних шкіл та шпиталів; центр управління космічними польотами.

Хяргас-нур, безстічне оз. в Монголії, в Улоговині Великих Озер, на вис. 1028 м; 1400 км²; солоне.

Ц Ц

Ц, ц, двадцять сьома літера укр. абетки, за конфігурацією дещо видозмінена кирилична; позначає приголосний звук ц; вимовляється *це*.

ц.к., цісарсько-королівський, скорочення, яке вживали при назвах інституцій австр. частини Австро-Угорщини; ц. і к. – цісарський і королівський, скорочення при назвах інституцій. спільних для усієї монархії.

цадик, харизматичний євр. релігійний провідник хасидів, котрого поважали як посередника між Богом і людьми; вважали златним творити чудеса.

Цадкін (Zadkine) Осип, 1890-1967, фр. скульптор рос. походження; вплив кубізму та експрессионізму; пам'ятник *Зруйноване місто* у Роттердамі.

Цайдам, тектонічна западина у Китаї, на Тибетській вис.; понад 200 тис. км²; вис. 2600-3100 м; пустельна; солоні, безстічні оз.

Цайс (Zeiss) Карл, 1816-88, нім. підприємець; заснував у Єні підприємства, що виробляють високоточні оптичні прилади.

цар, титул володарів у Росії (XVI-XX ст.), Болгарії (X-XIV і XX ст.), Сербії (XIV і XIX-XX ст.); у Росії 1721 ц. Петро I прийняв титул імператора.

Цариняк Марко, нар. 1945, укр. поет, перекладач; народився в Німеччині, жив у Торонто; пише укр. та англ. мовами; поетичний збірник, книга про О. Довженка.

царська горілка, суміш концентрованих азотної та соляної кислот; діє майже на всі метали (в т.ч. на благородні).

Цвейг, (Цвайг) (Zweig) Стефан, 1881-1942, австр. письменник; з 1938 у

еміграції; психологічні новели (*Амок*, *Збенпечення почуттів*, *Шахова новела*), белетризовані біографії (*Марія Стюарт*, *Тріумф і трагедія Еразма Роттердамського*, *Бальзак* та ін.), накла на себе руки у стані депресії від трагедії II Свтової війни.

Цветаєва Марина Іванівна, 1892-1941, рос. поетеса; 1922-39 на еміграції; лірика, наближена до акмеїзму (збірки *Версти*, *Ремесло*, *Після Росії*); автобіографічні поеми (*Щуролов*, *Поєма Гори*, *Поєма Кінця*), поетичні драми, трагедії (*Федра*), есе і спогади; переклади слов'янської поезії, у т.ч. творів І. Франка, Лесі Українки та ін.; накла на себе руки після повернення в сталінську рад. Росію.

Цвілик Павлина Йосипівна, 1891-1964, укр. майстриня косівської художньої кераміки; гончарні вироби, оздоблені рослинним орнаментом, із зображеннями тварин і птахів.

цвіркун, комахи ряду прямокрилих, самці яких мають звуковий апарат на надкрильцях; бл. 1,2 тис. видів; заселяють пер. тропічні обл.; в Україні польовий ц. (довж. бл. 2,5 см), хатній ц. – часто зустрічається у забудовах (довж. бл. 2 см); доц. також належать вовчки. I

цвітіння, забарвлення води, снігу або ін. вологої основи, викликане появою певних видів водоростей; вказує на надмірне біологічне забруднення води, призводить до погіршення її якості.

цвітіння, фаза розвитку вищої (квіткової) рослини; перехід від стадії вегетативного розвитку до генеративної стадії; з бруньок замість листків утворюються квітки.

цвітня капуста, однорічна овочева рослина з роду капуста: вживають в їжу голівку (рожу), яка складається із численних нижніх пагонів із зародками суцвіть. I

Цегельська Олена (з дому О. Кизима, пс.: Галя), 1887-1971, родом з України, на еміграції у Філадельфії (США); вчителька, письменниця; книжки для дітей (*Байки і казки*, *Хліб наш насущний*, *Велика мовчанка*) та молоді (*Весняні бурі*, *Тайна гір*); працювала в дитячих журналах; чл. УПЦДМ.

Цегельський Лонгин, 1875-1950, укр. громадсько-політичний діяч, журналіст; чл. Укр. національно-демократичної партії; ред. видань: *Діло*, *Свобода*, *Укр. Слово*; депутат австр. Державної Ради (1911-18), Галицького Союму (1913-14); чл. Гол. укр. ради. Бойової управи УСС; державний секретар (міністр) внутрішніх справ ЗУНР (1918); представляв уряд ЗУНР у США (1920-21), де залишився на еміграції; ред. газети *Америка* (з 1943).

цезар (кесар, імператор); найвищий титул монарха; походить від родового імені Гаю Юлію Цезарю; починаючи від Октавіана Августа ц. – один з титулів володарів рим. держави, а з 395 – двох володарів: сх.-рим. (тобто візантійського, до 1453) і зах.-рим. (до 476); у середньовіччі правителі вживали титул ц. для підкреслення своєї першості у християнському світі або своєї могутності; у 800 прийнятий Карлом Великим, 962 – Оттоном I; вживали нім. королі до 1806; правителі Московської держави (Рос. Імперії) з XVI ст. (наз. цар) до 1917, Наполеон I з 1804 Наполеон III з 1852, монархи Австрії 1804-1918 (українізована форма цісар) і Німеччини (кайзер) 1871-1918; прийнятий також деякими позаєвроп. правителями (перекладається укр. мовою пер. як *імператор*, сх., у випадку Японії).

Цезар (Caesar) Гаю Юлій, 101-44 до н.е., рим. полководець, політик і письменник; пов'язаний із партією популярів; чл. I тріумвірату (60); у 57-56 повністю заввоював Галлію; після перемоги у громадянській війні диктатор; близькавично підкорив Віфінію (veni, vidi, vici); здійснив календарну реформу (звідси назва календаря *юліанський*); вбитий 15 III (березневі дні); *Записки про громадянські війни*; *Записки про галльську війну*.

цезій, Cs, хім. елемент з атомним числом 55; м'який сріблястий метал; хім. д. активний, бурхливо реагує з водою, утво-

рюючи гідроксид цезію, CsOH, водний розчин якого є одним з найміцніших лугів, та киснем повітря, утворюючи перекис ц., CsO₂; утворює також солі та ін. сполуки; застосовується в фотоелементах, радиоактивний ізотоп ¹³⁷Cs – як джерело γ-променів; відкритий 1860 Бунзенем і Кірхгофом. Т

цезура, постійний словоподіл у вірші; пер. вживають у довгих розмірах; супроводиться інтонаційно-синтаксичною паузою; грань між розділами або окремими частинами музичного твору; цезури як розділові знаки розділяють ціле на частини і допомагають сприйняттю музичної структури.

Цейлон, до 1972 назва о-ва і держави → Шрі Ланка.

Целан (Celan) Пауль (пс. П. Анчеля), 1920-70, австр. поет, родом з України (Чернівці), під час II Свтової війни ув'язнений у румунських концтаборах; з 1948 у Франції; вплив фр. символізму та сюрреалізму; вірш *Фуга смерті*, реквієм жертвам крематоріїв.

Целебес → Сулавесі.

целиакія, патологічний стан, який зустрічається у дітей, неправильна імунологічна відповідь на глютен – білок злаків (пшениці, жита); призводить до порушення кишкового всмоктування, запальних процесів та атрофії кишкових ворсинок.

целібат, безженство, відмова від одруження; у християнстві спершу добровільний, з II-III ст. пов'язаний із пустельницьким життям, з IV ст. обов'язковий у Зх. Церкві; в Католицькій Церкві обов'язковий для духовенства та ченців, має висловлювати неподільну службу Богові й людям; у Православній Церкві обов'язковий лише для єпископів і ченців; відкинутий протестантизмом.

целобіоза, дисахарид → сахариди (Т). **целом**, вторинна порожнина тіла (між стінкою тіла та внутрішніми органами) у безхребетних тварин, виконує багато функцій (дихальну, видільну).

Цельс (Celsus) Аулу Корнеліус, 53 до н.е. – 7 н.е., рим. вчений; автор праці *Мистецтва*, в якій описав усі тогочасні медичні знання; твір був популярним до середини XVIII ст.

Цельсій (Celsius) Андерс, 1701-44, шведський природознавець; 1742 запропонував стоградусну шкалу темп., починаючи темп. кип. води як 100°, а темп. замерзання води як 0°.

целюлоза (клітковина), полісахарид на основі дисахариду целобіози, гол. скла-

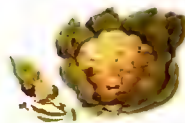

Цвітня капуста



Цвіркун хатній

Цезій
атомна маса 132,905;
густина 1,88 г/см³;
темп. пл. 28,40°C;
темп. кип. 669,3°C

дова частина оболонки рослинних клітин, спричиняє механічну міцність та гнучкість рослин; важлива сировина у в-ві текстилю, паперу, пластмас і лаків.

цемент, в'язуча речовина будівельних розчинів і бетону, твердне після змішування з водою; одержують шляхом випалювання мінеральної сировини з подальшим її розмелюванням до пилоподібного стану; різновиди ц.: 1) портланд-цемент – одержують, випалюючи мергелі або вапняк разом з глиною, а потім розмелюючи одержаний клінкер з гіпсом; 2) доменний – одержують з клінкеру портланд-цементу і шлаку; 3) магнезійний; 4) алюмінієвий; 5) ангідридний.

цензура, контроль за змістом публікацій, видовищ, кінофільмів і т.п. спеціально створеними установами.

цецебіт, тип пустельника у ранньому християнстві в Єгипті (св. Пахомій); на відміну від анахоретів і еремітів, ц. жив у спільноті ченців під керівництвом ігумена; форми цецебітського життя згодом перейшли до Сх. (василіяни) і Зх. (бenedиктинці) Церков, вплинули на формування орденів.

центнер (ц), позасистемна одиниця маси; 1 ц = 100 кг.

централізм, принцип побудови державного апарату в різні історичні періоди; спирається на 2 засади: концентрація влади в руках єдиного державного органу та ієрархічне підпорядкування (вертикаль влади).

Центральна Америка, континентальна частина центр. Америки, між Теуантепекським і Панамським перешийками; до складу Ц. А. входять: частина Мексики та Бельізу, Гватемала, Гондурас,

Коста-Рика, Нікарагуа, Сальвадор, Панама; бл. 600 тис. км². □

центральна нервова система, частина нервової системи; у хребетних складається з головного та спинного мозку; містить нервові центри, тобто скупчення нервових клітин, що керують певними функціями організму, напр., мовні, зорові центри.

Центральна Рада України, представницький орган, утворений III 1917 укр. партіями та громадськими організаціями з ініціативи Товариства укр. поступовців; виступала за автономію України у складі федеративної Росії; 7 (20) XI 1917 проголосила УНР (III Універсал), 12 (25) I 1918 незалежність України (IV Універсал); у II 1918 внаслід. більшовицького наступу покинула Київ, повернулася в III за допомогою нім. військ; розігнана 29 IV 1918 внаслід. перевороту П. Скоропадського, підтриманого німцями; гол.: М. Грушевський; діячі: В. Винниченко, С. Єфремов, С. Петлюра. I

Центральне розвідувальне управління (Central Intelligence Agency, CIA, ЦРУ), федеральне управління, гол. орган розвідки США; створене 1947 Конгресом, підпорядковане Раді Національної Безпеки; осідок у Ленглі; провадить розвідувальну діяльність, організовує таємні операції поза територією США і координує роботу амер. спеціальних служб; у всьому світі діють принаймні кілька тисяч агентів ЦРУ.

Центральний державний історичний архів України у м. Києві (ЦДДАУК), заснований XII 1943 на базі матеріалів Київського архіву стародавніх актів, Київського обл. історичного архіву, Центр. державного архіву революції УРСР з філіями у Львові та Харкові; 1958 львівська філія стала самостійною, 1971 до Києва перенесено матеріали з Харкова; зосереджено документальні матеріали XVI–XX ст.

Центральний державний історичний архів України в м. Львові (ЦДДАУЛ), створений 1939 на базі Архіву давніх актів м. Львова як Центр. архів давніх актів у м. Львові; під час нім. окупації 1941–44 у складі спеціального архівного управління при губернаторі округу Галичина; 1944 німці вивезли частину архіву на територію Польщі; згодом відновив роботу як відділ Державного архіву Львівської обл.; 1946 реорганізований у Філіал Центр. державного історичного архіву УРСР у м. Львові; з 1958 функціонував як ЦДДА

Центральна Америка

Історія

Територія заселена індіанцями, в т.ч. ольмеками, майя, тольтеками, астеками, котрі у XV ст. до н.е. – XVI ст. н.е. створили тут т.зв. мезоамер. цивілізацію; у XVI ст. Ц. А. підкорили іспанці (віце-кор. Нова Іспанія); від 1821 незалежна, 1823–38 тут існували Сполучені Провінції Ц. А., які 1838 розпалися на 5 суверенних республік: Гватемалу, Гондурас, Коста-Рику, Нікарагуа, Сальвадор (Панама була складовою частиною Колумбії); наприкінці XIX ст. домінуючий вплив у Ц. А. досягнули США; 1903 Панама відокремилася від Колумбії та уклала із США угоду про побудову Панамського каналу (закінчений у 1914) та орендування Сполученими Штатами зони каналу; у XX ст. у більшості держав владу посіли диктаторські режими, пер. проващінгтонські, яким протистояли ліві партизани; громадянські війни супроводжувалися погіршенням економічного становища; лише Коста-Рика уникнула цієї долі; у 80-х джерелом напруги була Нікарагуа, керована сандіністами; за встановлення миру в регіоні діяльно боролася т.зв. Конрадська група (8 держав Лат. Америки), від 1987 здійснюється мирний план для Ц. А. президента Коста-Рики О. Аріаса Санчеса; 1989 США втрутилися в Панаму, де повалили диктатуру ген. М. Норьєги; 1990 у Нікарагуа сандіністи програли вибори; у 90-х партизанські війни припинилися, а колишні загони підпільників перетворилися у політичні партії, становище в регіоні почало нормалізуватися.



Культура майя

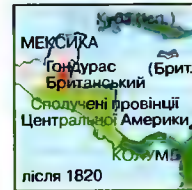

Центральна Америка після визволення з-під влади Іспанії



Тихий океан

Дорогі із східного узбережжя США до Тихого океану: через Панамський канал (3,7 тис. км); навколо мису Горн (14,4 тис. км – майже учетверо довша)



Центральна Рада
Будинок учителя в Києві,
де відбувалися засідання
Центральної Ради



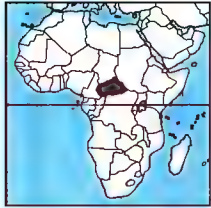

Центрально-африканська Республіка
623 тис. км²
3,6 млн. мшк. (2001)
5 мшк. на км²
Столиця: Бангі
Державна мова: фр., національна: санго
Грошова одиниця: франк КФА

УРСР у м. Львові; містить документи від 1233 до 1939 (окремі до 1944), об'єднані у 748 фондів (понад 1 млн. справ).

Центральний масив, у Франції (займає бл. 1/6 території); середня вис. 714 м; стрімким порогом Севенни спускається у долину р. Рони; у центр. частині (Овернь) – засніжені вулкани (вис. до 1885 м – г. Пюї-де-Сансі); ліси (дуб, бук, ялина), луки та вересовища; гол. р. – Луара, її притока Альє, а також Тарн і Ло (притоки Гаронни); мінеральні джерела (курорт Віші).

Центральноатлантичний хребет, океанічний хребет, що простягається у центр. частині дна Атлантичного ок. від Арктики до о-ва Буве на пд.; довж. 20,3 тис. км (від Ісландії); вздовж осі Ц. х. тягнеться виражена рифтова долина; численні поперечні системи розломів (найбільший – жолоб Романш); активна вулканічна і сейсмічна діяльність.

Центральноафриканська Республіка (Republique centrafricaine, ЦАР), держава в Африці. Височина (Азанде); вологий тропічний клімат, на пд. – екваторіальний; гол. р.: Убангі, Шарі; савани, тропічні ліси. Народи банда, гбайя, нгбанді, азанде; бл. 60% анімисти, католики, протестанти, мусульмани. Примітивне землеробство (маніок, ямс, зернові, бавовна, кава); експлуатація лісів; видобуток алмазів, золота. Історія. Спершу заселена пігмеями і племенами банту; від XVI ст. міграції різних народів; вел. втрати населення, спричинені вивозом невольників, ос. у XIX ст.; наприкінці XIX ст. фр. проникнення; від 1894 фр. колонія Убангі-Шарі (до 1914 як Убангі-Шарі-Чад), від 1910 у Фр. Екваторіальній Африці; 1946-58 заморська територія Франції; від 1958 автономна республіка (відтоді тепершня назва), від 1960 незалежна, чл. Фр. Співдружності; політична і економічна співпраця з Францією; 1966 державний переворот ген. Ж.Б. Бокасси (від 1976 імператор Бокасса I Центрально-афр. імперії) – диктаторське правління, 1979 відновлення (за допомогою Франції) республіки і цивільного правління; 1981 військовий державний переворот; 1981-1993 президент А. Колінгба; від 1991 поступова демократизація держави; з 1993 президент Анж-Фелікс Патассе. З 1995 через постійні фінансові зловживання уряду ЦАР Всесвітній банк, МВФ та ін. фінансові організації зменшили об'єм допомоги. 1997 новий уряд; частину міністерських портфелів розподілено між представниками опо-

зиційних партій. 1998 в Бангі Конференція з міжнародного примирення завершилася укладенням відповідної угоди. К

центраств. спершу політична група, партія, яка займала середнє місце в парламенті між лівими і правими; сучасні політичні партії, які проголошують помірковані політичні програми, компромісні порівняно з вимогами правих чи лівих; також визначення характеру певної партійної фракції в парламенті.

центрифуга, пристрій, у якому відцентрова сила використовується для розділення складових (з різною густиною) суміші рідин, напр., суспензій, емульсій; розрізняють фільтраційні, седиментаційні та сепараторні (різновиди → сепараторів) ц. І

центрична будівля, споруда, спроектована на плані квадрата, гр. хреста, кола чи правильного багатокутника (найчастіше восьмикутника, накритого куполом). І

центуріон (кентуріон), у стародавньому Римі командир, начальник центурії; сотник.

центурія (кентурія), у стародавньому Римі: 1) найменша військова організаційно-тактична одиниця рим. легіону, налічувала бл. 100, згодом 60 солдатів під командуванням центуріона; 2) одиниця поділу рим. громадян у межах окремих майнових класів.

цеоліти, група мінералів, алюмосилікати шатрної і кальцій; світлі, містять воду у вигляді частинок H₂O – т.зв. цеолітичну воду, яку легко віддають (напр., внаслід нагрівання), а потім легко заборають; здатні обміну катіонів; застосовуються як іоніти, ц. синтетичні – як молекулярні сита; в Україні – Крим, Закарпаття.

Цеппелін (Zeppelin) Фердинанд, 1838-1917, граф, нім. конструктор дирижаблів, генерал; 1900 організував серійний випуск дирижаблів жорсткої конструкції *цетелін*.

Цербер (Кербер), у гр. міфології жахливий триголовий пес з змінним хвостом; охороняв вхід в підземне царство; переносно, лютий охоронець, вартовий.

цереус, кактус, часто дерев'янистий, з видовженими ребристими пагонами, покритими пучками колючок; пустелі Пд. і Центр. Америки; збірний рід, теп. поділений на вузичі роди; пишне квіткі з коротким періодом життя; ц. гігантський – вис. до 20 м, їстівні плоди; культивують як декоративні кімнатні рос-



Романська базиліка (Спіра)

Готична церква (Ам'єн)

Центрична церква у плані латинського хреста

лини, напр., ц. перуанський, дідова голова, царця ночі.

церій, Се, хім. елемент з атомним числом 58; м'який сріблястий метал; хім. активний; застосовується як домішка у сплавах, його сполуки – при хім. аналізі, для виготовлення дугових електродів, кремнію для запальничок, у медицині тощо. Т

церква, християнський храм; будівля ц. православного та греко-католицького обряду походить від пізньовізантійських хрестово-купольних храмів, зазнавала впливу різних стилів та місцевих традицій, гол. осередки: Балканський півостр., Росія, Україна та Білурус; від XV ст. характерним елементом інтер'єру став іконостас; будівлі ц. лат. обряду також зазнали впливу різних стилів та місцевих традицій; у XX ст. помітне прагнення до синтезу різних елементів у будівлі ц., пов'язане із з'явленням до християнського екуменізму; відповідно до рівня й функцій ц. поділяють на: базиліки, кафедральні собори, колегіати, парафіяльні, фарні та монастирські ц.; щодо формування архітектурного об'єму розрізняють: ц. зальні, поздовжні та круглі в плані. І

Церква, християнська релігійна спільнота, встановлена Ісусом Христом, загальноріччю, що творять одну спільноту (Люди Божий); за християнською теологією Ц. є містичним Тілом Ісуса Христа і місцем від Святого Духа, а також становить зародок Царства Божого на землі; є одною, святою, загальною й апостольською; у концепції протестантизму Ц. є невидимою спільнотою спасених.

Церква

Церква Пресвятої Діви, знаходиться у Мексиці, на місці, де 1531 перед простим селянином з'явилася Пресвята Діва; щорічно 11-12 XII тисячі прочан приходять до Ц.П.Д., щоб вшанувати цю подію; останню частину шляху прочани повзуть навколішки.

церковні селяни, категорія феодально залежних селян на укр. землях, які належали монастирям і церквам; у Київській Русі виникли після заснування монастирів (X-XI ст.), яким князі та бояри дарували землі разом із селянами; у Рос. імперії одна з найчисельніших категорій кріпосних селян; 1786-88 царським указом в Україні проведена секуляризація церковних володінь; створено категорію економічних селян (з підпорядкуванням Колегії економії), що увійшли до складу державних селян.

Церковні собори, з'їзди (з сер. III ст.) вищого духовенства християнської церкви для розв'язання суперечливих питань віровчення, церковного управління, дисципліни; поділяються на всесвітні і помісні.

ЦЕРН – Європейський центр ядерних досліджень

церцис (юдине дерево), декоративне дерево або кущ родини бобових; поширений у Пд. Європі, Зх. Азії і Пн. Америці; листки нірко- або серцеподібні; квіткі рожево-червоні, ростуть безпосередньо на гілках; в Україні (в пд. і зах. регіонах) вирощують 2 декоративні види.

цесарка звичайна, свійський птах; розводять задля м'яса та яєць; забарвлення біле, перлисто-сіре або блакитнувате з білими плямками. І

Церій
атомна маса 140,12;
густина 6,78 г/см³;
темп. пл. 798°C;
тем. кип. 3257°C



Цесарка звичайна

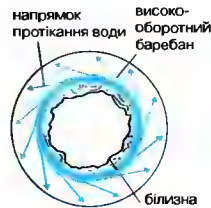

Центрифуга
Фільтраційна центрифуга пральної машини; вода відводиться через малі отвори у барабані

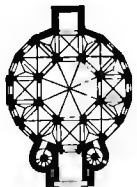

Центрична будівля Собор на плані кола

цесарки, родина афр. птахів, віднесені до ряду куроподібних; 7 видів; ц. звичайну розводять здавна.

цесія, у міжнародному праві відмова від частини своєї території, яку одна держава передає ін. на підставі міжнародної угоди.

цесія, передавання повноважень ін. особі.

Цесна → Сесна

ЦЕФТА (CEFTA, Central European Free Trade Agreement, Центр.-Європ. угода про вільну торгівлю), угода про створення у Центр. Європі зони вільної торгівлі, укладена 21.XII.1992 Чехією, Польщею, Словаччиною та Угорщиною (1995 приєдналася Словенія); визначає послідовність узгодження митних ставок і ліквідації перепон задля формування режиму вільної торгівлі.

цехи: 1) професійні організації ремісників у містах; у Зх. Європі виникли з Х-XII ст., на укр. землях з XIV ст.; примусово об'єднували ремісників однієї або кількох споріднених спеціальностей; своїм чл. забезпечували виключне право в-ва у певному місті й захищали їхні інтереси; у XVIII ст. значення цехів почало зменшуватись, у XIX ст. вони втратили свою господарську роль; у XX ст. зберегли організаційно-самоврядні та навчальні функції; 2) виробничі підрозділи промислових підприємств.

цехія: 1) золота венеціанська монета, карбована з 1284, відома п.н. дукат; 2) кольорова, блискуча тоненька бляшка, пер. крутла, з діркою для пришивання до тканини; прикраса жіночого одягу; 3) вел. плоска сережка.

цеце, родина мух; бл. 20 видів з тропічної Африки; переносники збудників сонної хвороби у людини та збудників тяжких інфекційних хвороб у тварин.

Цеццлія Метелла Мавзолей, монументальна гробниця у Римі б. Апілевого шляху (2-га полов. I ст. до н.е.); циліндрична будівля діаметром 29,5 м, увінчана фризом, карнизом та сучасними перилами.

Цзюбо (Суро), м. на сх. Китаю (Шаньдун); 2,5 млн. мшк.; центр району видобутку кам'яного вугілля, бокситів, залізних руд; металургійна, машинобудівна, електротехнічна промисловість.

Цзілінь (Жілі), м. в Китаї (Цзілінь), порт на р. Сунгарі; 1,3 млн. мшк., міська агломерація 4 млн.; центр хім. промисловості, транспортний вузол.

Цзілінь (Жілі), провінція на пн. сх. Китаю; 187 тис. км²; 25,6 млн. мшк.; адміністративний центр м. Чанчунь, гол. м. Цзілінь; низовинно-височинна (Мань-

чжурська низ.), залісна, багата на корисні копалини (кам'яне вугілля, бігуніозні сланці, залізни руди); хім., целюлозно-паперова промисловість; вирощування зернових, сої, розведення худоби, овець; мисливство.

Цзіюлуя (кит. Jihulong, англ. Kowloon), м. у Сянгані; 1,6 млн. мшк., разом з м. Вікторія (Сянган) утворює вел. міську (4,5 млн.) промислово-портову і торгово-фінансову агломерацію; міжнародний аеропорт.

Цзянсі (Ciangsi), провінція на пд. сх. Китаю; 164,8 тис. км²; 39,7 млн. мшк.; адміністративний центр м. Наньчан; низовинно-гористий шельськогосподарський район (рис, спеціальні, олійні рослини); рибальство; видобуток руд вольфраму (найбільший у країні), кам'яного вугілля.

Цзянсу (Ciangsu), провінція на сх. Китаю; 102,2 тис. км²; 69,7 млн. мшк.; адміністративний центр м. Нанкін; ін. м.: Усі, Сучжоу; густозаселений економічний регіон на рівнинах Янцзи і Хуанхе; видобуток кам'яного вугілля, залізних руд, текстильна промисловість, машинобудування; інтенсивне вирощування рису, пшениці, розведення свиней, шовкопрядів; рибальство; Вел. Канал.

Цзян Цзімьшя → Чжан Цземинь.

Ця Байши (Qi Baishi), 1863-1957, китайський маляр, один з найвизначніших сучасних художників; продовжував традиції китайського малярства; пейзажі, квіти, тварини.

цибулина, вкорочений підземний пагінь; орган вегетативного розмноження; у м'ясистих лускоподібних листках нагромаджуються запасні поживні речовини, напр., сахариди; ц. має, напр., тюльпан. I

Цибулько Володимир, нар. 1964, укр. поет і громадський діяч, президент письменницької асоціації *Нова література*; збірки *Піраміда*, *Ангели і тексти*, *Майн кайф*.

цибуля, рід рослин родини лілійних; культивують ц. звичайну, або ріпчасту, і часник; приправа; бактерійцидна дія.

цивілізація, рівень розвитку, досягнутий суспільством у певну історичну епоху з врахуванням рівня розвитку матеріальної культури (а саме: точних наук і техніки), що служить показником ступеня опанування людьми сил природи і використання ними її багатств для задоволення своїх потреб.

цивільний судовий процес, здійснення правосуддя шляхом розгляду і розв'яз-

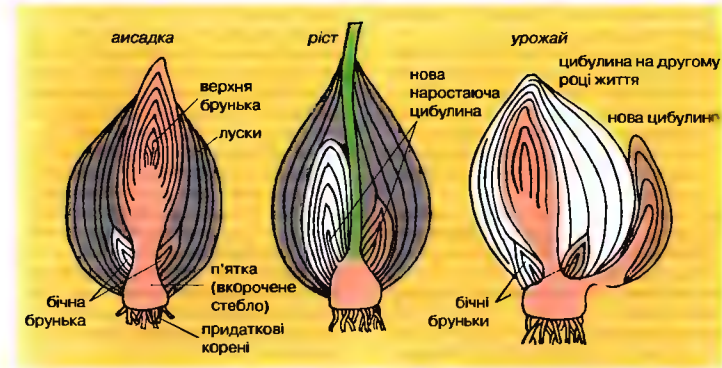

Цибулина
Розвиток цибулини
упродовж другого року
вегетативної
роzmноження

ання цивільних позовів у судах усіх інстанцій; заснований на принципах рівноправності сторін, змагальності, адіспозитивності, безпосередності, усності, безперервності, участі громадськості; регулюється Цивільно-процесуальним кодексом.

цигани (самоназва *рома*), кочовий народ (частково осілий), мешкає в Європі (гол. скупчення в Румунії, Словаччині, Угорщині; в Україні бл. 50 тис.), в Зх. Азії, Африці, Індії, Пів. Америці, Австралії; 2-5 млн.; живуть у біологічній, культурній і соціальній ізоляції, підпорядковуючись власним законам і традиціям; первісно вітчизною ц. була Індія, звідки вони вирушили у мандри в VIII-X ст.; мова циганська.

циганська мова, одна з індійських (індоарійських) мов, якою користуються цигани на території майже усієї Європи; численні діалекти, сильний вплив тих мов, на території поширення яких живуть певні групи циган; спроби створення власної писемності.

цикади, комахи з ряду двокрилих, самці мають звуковий апарат і дзижчать; бл. 5 тис. видів, пер. у тропічному поясі; цикл розвитку співочих ц. – багаторічний; в Україні зустрічаються рідко; напр., пінниця. I

цикламен (фіалка альпійська), багаторічна трав'яниста рослина родини первоцвітних, походить із гірських районів Середземномор'я, кімнатна декоративна рослина; квіти білі, рожеві, бузкові або червоні. I

цикл кон'юктур, явище циклічних змін економічної активності (вимірюваної рівнем валового національного продукту) упродовж певного часу; класичний ц. к. у XIX – 1-й полов. XX ст.

охоплював 4 фази: криза, депресія, поживлення, розквіт; відзначався значною регулярністю (9-12 років) та відносно незначною амплітудою коливань (бл. 10%), виникав унаслідок вільно-ринкового регулювання; ц. к. після II Світової війни вклучає 2 фази: експансію та рецесію; спрощення ц. к. (відсутність глибоких криз) зумовлене державним втручанням.

циклоїда, плоска крива, що утворюється точкою кола, яке котиться неперервно без ковзання уздовж нерухомої прямої.

циклов (А. В або С), отруйна речовина; ц. А (гол. складник – ціанформат метилу) застосовується для знищення лісових шкідників; ц. В і ц. С (гол. складник – ціаністий водень) – як засоби боротьби з гризунами та для дезінфекції; німці застосовували ц. в камерах смерті.

циклон, обл. пониженого тиску в атмосфері; рух повітря відбувається до центру ц. і навколо нього, у пн. півкулі – проти годинникової стрілки, у пд. півкулі – в протилежному напрямку; характеризується переважанням шкварної погоди й опадів.

циклон, пристрій типу порохового для відокремлення частинок пилу від газу.

циклон тропічний, виникає над теплою поверхнею океану гол. чин. на широтах 5-20°; супроводжується сильним вітром (із швидкістю понад 120 км/год), дощами та грозами; обл. у центрі ц. т. із слабким вітром і незначною хмарністю називається оком циклона; ц. т. мають різні регіональні назви, напр., тайфун, віллі-віллі, ураган та ін.

циклопи, в гр. міфології велетні з одним оком посеред чола; сини Урана і Геї,



Цикади
Пінниця



Цикламен



Цикорій



Циліндр круглий простий



Цимбали



Цинія

Цинк
атомна маса 65,39;
густина 7,13 г/см³;
темп. пл. 419,58°C;
темп. кип. 907°C

помічники Зевса у боротьбі з титанами (титаномехія).

циклопи, планктонні веслоногі ракоподібні; довж. тіла до 3 мм; живуть у великих у всіх типах вод; корм для риб.

циклопівча мура, у давнину мури з величезних кам'яних блоків, ущільнених щебенем і глиною; характерні для егейської культури мікенського періоду.

циклотрон, частинний прискорювач заряджених частинок; перший ц. був побудований 1931 Е.О. Лоуренсом і М. Лівінгстоном.

циклофренія → маніакально-депресивний психоз.

цикорій, одно-, дво- або багаторічна трав'яниста рослина родини складноцвітих, поширена в Європі; трава і корені мають лікувальні властивості; вирощують 2 види: ц. дикий, або звичайний (корінь використовують для отримання ячмінної кави та цикорію), та ц. салатний (споживають молоде білувате листя). I

цикорій салатний → ендивій.

цикута (віха), д. отруйна (містить смолисту отруйну речовину цикутотоксин) кореневищна рослина родини зонтичних; вис. до 1,2 м; листки перисті, квітки білі, зібрані в зонтики; в Україні 1 вид – ц. отруйна; росте на мокрих луках, берегах водойм.

циліндр (циліндр круглий простий), фігура, що утворюється внаслідок обертання прямокутника навколо однієї із його сторін; об'єм $V = \pi r^2 h$, де r – радіус основи, h – висота. I

циліндрячі печатки, у стародавньому світі друкарські штампи у формі невеличких (вис. 1–10 см), вкриті рельєфом, часто оперезані написами, виконувались пер. з напівкоштовного каміння; поширені від IV тис. до н.е. у Месопотамії та сусідніх країнах.

цимбали, струнний ударний музичний інструмент араб. походження; корпус дерев'яний, трапецієподібний, з натягненими струнами, по яких вдарають дерев'яними паличками; зустрічається в народних і циганських капелах. I

Цимбаліст Віктор Петрович, нар. 1930, укр. актор; Національний академічний укр. драматичний театр; ролі у виставах (*Ой не ходи, Грицю... Свічине весілля*, *Король Лір*).

Цин (Qing, Цин), правляча 1644–1911/12 в Китаї династія; заснована вождем маньчжурів Шунци після повалення ними династії Мін; під час синхай-

ської революції 1911–13 останній з імператорів Цин, 6-річний Пу І, був змушений зректися престолу.

цинга (скорбут), авітаміноз, що виникає через брак вітамінів С і D; симптоми: підшкірні кроволивання, виразки слизової оболонки, випадання зубів.

Циндао (Qingdao), м. на сх. Китаю (Шаньдун), важливий порт на Жовтому м. 2,3 млн. мешк., міська агломерація 6,8 млн.; текстильна, машинобудівна промисловість, в-во транспортних засобів; вищі навчальні заклади; пляжі.

цинерарія, багаторічна трав'яниста рослина або напівкущ родини складноцвітих, декоративна; квітки різнобарвні, вел. кошпичками, культура промислово-квітництва.

цивія (майорці), одно- і багаторічна трав'яниста рослина або напівкущ родини складноцвітих, походить з Америки, декоративна; ц. випукана культуривається для висаджування на клумбах та для виготовлення букетів; численні сорти квітів в різнобарвними суцвіттями-кошпичками. I

цинк, Zn, хім. елемент з атомним числом 30; легкоплавкий метал сріблястого кольору, крихкий при кімнатній темп.; на повітрі вкривається захисною плівкою окису; підлягає дії кислот і концентрованих лугів (амфотерний); міститься в мінералах (напр., сфалериті); мікроелемент; застосовується для захисного покриття (цинкування), у складі сплавів, для виготовлення електродів; відомий здавна. T

цнжування, покриття металевих предметів (гол. чин. сталевих) паром цинку методом металізації напильованням, електроду або зануренням у розплавленний цинк; захищає від корозії.

Цинхай (Qinghai), провінція на пн. сх. Китаю; 721 тис. км²; 4,7 млн. мешк.; адміністративний центр – м. Сінін; височинно-гористий (Тибетська плоскогір'я); пустелі, напівпустелі, в горах степи; найменш розвинений район Китаю – розведення овець, худоби; переробка сільськогосподарської продукції; видобуток кам'яного вугілля.

Цинцинати (Cincinnati), м. у США (штат Огайо), порт над р. Огайо; 365 тис. мешк., міська агломерація 1,6 млн.; вел. промисловий (технік., автомобілі) та торговельно-фінансовий центр; 2 унів.

Циньхуаньд (Qinhuangtao), м. на сх. Китаю (Хебей), на Жовтому м.; 365 тис. мешк.; переваломажувавший нафтовий порт (нафтопрвід з басейну Тацін) і кам'яного вугілля; рибальство.

ципрі (фарфорові слимаки), морські слимаки; понад 150 видів; черепашка яйцеподібна, біла або кольорова, з щільним отвором; використовують як прикраси (напр., для капелюхів горян) та як шпательний засіб у аборигенів Океанії (каури-монетка). I

цирк: 1) будинок або шатро, в якому крупну арену оточує зал для глядачів у формі амфітеатру; 2) різновид розважального видовища, що складається з показу акробатичних вправ, дресированих тварин, виступів клоунів та ін.

цирк гірський (кар, льодовиковий котел), природне чаюподібне заглиблення у гірських схилах, що утворилося внаслідок ерозійної дії льодовика; ц. г. виникає у зледенілих горах після відступу льодовика; у ц. г. містяться оз. (напр., Морське Око або Чорний Став у Тарих).

циркон, мінерал, силікат цирконію; як правило, містить домішки гафнію, урану або торію; безбарвний або жовтого, червоного, зеленого кольору; джерело хім. елементів – цирконію і гафнію, сировина для в-ва вогнетривких матеріалів; денкі різновиди (шпур., глянціт) використовують у ювелірній справі.

цирконій, Zr, хім. елемент з атомним числом 40; твердий тугоплавкий метал сріблястого кольору; при кімнатній темп. хім. стійкий, підгірті реагує, напр., з киснем (окис ц. ZrO₂ – тугоплавка хім. стійка речовина), хлором, вуглецем, азотом; поглинає водень; використовується для паливних заслнок в ядерних реакторах, як домішка до сплавів; відкритий 1789 М.Г. Клапротом. I

циркуль, циркульський інструмент для креслення кола і дуги, а пикою для точного відмірювання, напр., зіп'янійкою, певних віддалей і переносу їх на креслення; різновидом ц. є циркуль. I

Циркус Максимус (Circus Maximus), найдавніший та найбільший цирк у стародавньому Римі, облаштований між Палатинським і Авентинським пагорбами (VI ст. до н.е.), упродовж кількох століть його розбудовували; відреставрованої споруди, призначеної пер. для перегонів на колісницях; від Ц. М. залишилися тільки незначні сліди.

цироз, хворобливі зміни органів, надмірне утворення сполучної тканини, що розростається в органах і сприяє їх дистрофії; ц. печінки, нирок, підшлункової залози; наслідок тривалої дії інфекційних чи токсичних факторів, напр., алкоголю.



Ципрї

Цирконій
атомна маса 91,224;
густина 6,52 г/см³;
темп. пл. 1852°C;
темп. кип. 4377°C

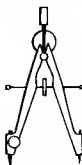

Циркуль



Цитра

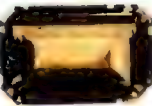

Цитрон

Ціси (Сіхі), 1834–1909, правителька Китаю; дружина імператора Сьен Фена з династії Цин; після його смерті (1861) прийняла владу як регент при синові її з 1875 – при онукові; її правління призвело до занепаду Китаю; призначила на престол останнього імператора Пу І.

цистерна, закритий резервуар для зберігання рідин (напр., у давнину будували ц. для питної води) та їх перевезення (залізничні, автомобільні ц.).

цистерціанці, католицький чернечий орден, заснований 1098, походить від бенедиктинів; визначне господарське (землеробство) і культурне (архітектура) значення; у XVII ст. з ц. виділилися траписти. У XII–XIII ст. монастирі ц. засновано і в Зх. Україні.

цитатадель, фортеця, що панує над містом.

цитозизин → піримідинові основи.

цитоплазма, вміст клітинної або тваринної клітини (за винятком клітинного ядра), обмежена клітинною мембраною; містить певні клітинні органи (напр., мітохондрії, пластиди, ендоплазматичну сітку).

цитостатичні ліки, сполуки, що сповільнюють поділ клітин (сповільнення синтезу нуклеїнових кислот); застосовують пер. для лікування злоякісних пухлин; сильно впливають на молоді клітини.

цитохрома, білки, які мають у своєму складі гемову групу (гем); необхідні для процесу клітинного окиснення; ц. завдяки оборотній зміні ступеня окиснення заліза гемової групи (з Fe²⁺ на Fe³⁺) утворюють систему переносу електронів у дихальній системі рослин і тварин.

цитра, струнний ципковий музичний інструмент; корпус дерев'яний, струни, натягнені над грифом, захищують пальцями або плектроном; в ц. типу зальцбургської один бік опуклий, частина струн вкорочена, ін. служать для аккомпанементу; ос. популярна серед мешк. альпійських гір. I

цитрин, мінерал, прозора відміна кварцу; жовтий, напіввагродний камінь. I

цитрина → лимон.

цитрулін, амінокислота, яка не входить до складу білків; продукт перетворення амінокислоти орнітин у сечовинному циклі Кребса.

цифри, умовні знаки для запису чисел; сучасні ц., які називають араб.: 0, 1, 2, ..., 9 – використовують для запису чисел у зв. десятковій системі числення; рим. ц.: I, V, X, L, C, D, M (відповідають 1, 5, 10, 50, 100, 500, 1000); стародавні

римляни (застосовуючи певні правила) записували натуральні числа, ск., МСМХСІХ = 1999.

цифрова техніка, одна з технік (поряд з аналоговою) створення, пересилання і перетворення сигналів; ц. т. оперує цифровими сигналами, тобто сигналами, дискретними в часі, – послідовностями електричних імпульсів, відтвореними послідовностями цифр (зазвичай 0 і 1); ц. т. застосовується гол. чин. у комп'ютерах, а також при перетворенні та записуванні звуку і зображення (цифровий магнітофон, цифрове радіомовлення і телебачення).

цвяхлові, родина прісноводних риб, включає бл. 650 видів; опікуються ікрою та мальками (деякі виношують ікру в ротогорлянковій порожнині, як-от: алогон); заселяють оз. та спокійні ріки Центр. Африки та Пд. Азії; у більшості майже кругле тіло; скалярії.

Цицхаєр (Çiçhağ), м. на пн. сх. Китаю (Хейлундзіан), порт на р. Наундзіан; 1,4 млн. мшк., міська агломерація 5,7 млн.; машинобудівна (в т. ч. залізничного транспорту), деревообробна промисловість; важливий залізничний вузол.

ціанвистий водень (синильна кислота), HCN, неорганічна сполука, д. слабка кислота; д. отруйна летка рідина із запахом гіркою мигдалю; застосовують для дезінфекції та дезінсекції, раніше використовували як бойову отруйну речовину.

ціаніди, неорганічні сполуки, солі ціаністоводневої кислоти, HCN; сильні отрути; водні розчини ц. розчиняють золото і срібло, що використовують при видобуванні цих елементів з руд; застосовують також у гальванотехніці, для знищення шкідників, при хім. синтезі; найважливіші ц.: ц. натрію, NaCN, ц. калію, KCN, ц. кальцію, Ca(CN)₂; органічні ц. називають нітрилами.

цілик, частина гірничої породи, охоплено виробками, ще не порушена гірничими роботами.

цілина, землі, вкриті природною рослинністю; протягом кількох років або ніколи не оброблялися людьми.

Ціліноград → Акмола.

цілісне навчання (глобальне навчання), дидактична система, яка заперечує предметне навчання; концентрує процес навчання навколо вивчення певних тем (проблем, ситуацій), які сприймаються цілісно, згідно з досвідом дитини, відповідно до її інтересам і пізнавальним можливостям.

Цін → Цин.

ціна, грошовий вираз обмінної вартості товару.

ціна виробника, ціна, визначена на підставі середньої для галузі собівартості певного товару, збільшеної на ставку прибутку.

ціна гуртова, ціна продажу, запропонована підприємством гуртовій торгівлі; складається з ціни виробника, збільшеної на гуртову марку.

ціна демпінгова, низька, часто нижча за собівартість продукції ціна; до ц. д. вдаються з метою усунення конкурентів і завоювання ринку збуту.

ціна домовленості, різновид ціни у внутрішньодержавному обороті; рівень ц. д. визначається шляхом переговорів між виробником і споживачем на підставі індивідуальних затрат на виробництво.

ціна закупівельна, ціна, яку платять закупівельні підприємства постачальникам (пер. сільськогосподарської продукції).

ціна збуту, ціна, що її платить покупець виробникові за набутий товар; зазвичай для устаткування та інвестицій утворюється пер. на рівні ціни виробника; ц. з. для споживчих товарів містить також податок на додану вартість; за укр. законодавством податок на додану вартість включається у ц. з. переважної більшості товарів.

ціна максимальна, визначений державою найвищий рівень ціни, яку не мають права ісреніцинувати при укладенні угоди; наслідком упрощення ц. м. є ринковий дефіцит.

ціна мінімальна, визначений державою рівень ціни, нижче від якого не можуть бути укладені угоди; наслідком запровадження ц. м. є надлишок товарів на ринку.

ціна монополярна, ціна виробів, на які існує монополія; включає вищій за середній прибуток.

ціна номінальна, поточна ціна; актуальна у певний момент.

ціна облікова, ціна, прийнята на підставі обліку запасів на підприємстві; не підлягає зміні упродовж тривалого часу.

ціна порівняльна, ціна, актуальна для певного періоду; складає підставу для цінового порівняння обсягу продукції в різні періоди.

ціна реальна, вартість товарів, виражена у сталих цінах.

ціна рівноваги, ціна, що врівноважує попит із пропозицією.

ціна роздрібна, ціна, за якою товар продається в роздрібній торгівлі; склада-

ється з ціни гуртової, збільшеної на роздрібну марку.

ціна світова, ціна, утворена на міжнародних ринках.

ціна справедлива (iustum pretium), проголошувана в добу середньовіччя концепція, згідно з якою справедливою є ціна, пропорційна праці, затраченій на виробництво товару, і витратам на нього.

ціна стала (стабільна), ціна з базового року, застосовувана для порівняння обсягу продукції в часі з метою уникнення впливу інфляції.

цінні папери, документи, які засвідчують право володіння або відносини позики і відповідають вимогам законодавства.

Цюлковський (Цюлковський) Костянтин Едуардович, 1857-1935, рос. вчений та винахідник, творець основ космонавтики; син пол. заслання, працював учителем у Калузі; створив першу в Росії аеродинамічну трубу, розрахував параметри ракети, яка рухається у космосі, витрачаючи паливо (формула Ц.); теорія багатоступеневих ракет і космічних станцій.

ціп, примігний сільськогосподарське шарики для обмолочування зернових; складається з 2-х дерев'яних шлиців, що сполучаються ремінем.

цісарський розтин, операційний розтин передньої черевної стінки і матки при неможливості пологів природними пологовыми шляхами. І

Ціцерон (Cicero) Марк Тулій, 106-43 до н. е. рим. громадський діяч, оратор, філософ та письменник; викрив та ліквідував змову Катіліни; судові та політичні промови, твори і теорія красномовства (*Про оратори*), філософські трактати, листи.

цімяк (сухоцвіт), рослина роду складноцвітних, поширена в Європі, Африці й Австралії; бл. 400 видів; росте вздовж доріг, на цілині; деякі види культивують як декоративні, напр., ц. приквітковий (безсмертник); ц. пісковий – лікарська рослина. І

ціколь: 1) найнижча наземна частина будівлі, виступаюча або заглиблена відносно верхньої частини муру; 2) нижня частина скульптури або її едесталу пам'ятника; 3) частина лампи, через яку здійснюється роз'ємний контакт з електричним колом.

Црес (Cres), хорватський о-в у Адриатичному м.: 404 км²; вирощування винограду, маслин; туризм; рибальство.

Цуг (Zug), кантон у Центр. Швейцарії, над оз. Ц.; 239 км², 88 тис. мшк.; ад-

міністративний центр Ц.; офіційна мова нім.; тваринництво, садівництво; туризм.

Цугару (Сангарська), протока між о-вами Хоккайдю і Хонсю; довж. 96 км, шир. від 18,5 км; гл. 110 м; сполучає Японське м. з відкритим Тихим о., залізничний пором; під дном – залізничний тунель Сейкан; порти: Хакода-те, Аоморі.

цукінія, видозміна гарбуза (звичайного), культивується за дла міцних, децю видовжених плодів, які споживають свіжими, вареними, маринованими або квашеними.

цукор, харчовий продукт, який легко засвоюється, має вел. енергетичну цінність (калорійність), одержують з цукрової тростини або цукрових буряків; містить понад 99,5% сахарози; розрізняють ц.-пісок, ц.-рафінад та ц.-сирець.

цукрова тростина, багаторічна трав'яниста рослина родини злакових, походить з Індії; вирощують (на плантаціях) в тропічних та субтропічних районах; стебла вис. 3-6 м містять до 20% сахарози, є сировиною для виготовлення цукру (60% світового виготовлення цукру); листки, сушіття й вичавлені є стебла цугу на корм худобі. І

Цусимська протока (Сх. прохід, прохід Крузенітерна), пд.-сх. прохід Корейської прот. між о-вом Цусима і о-вом Ікі; шир. 46 км; сполучає Японське м. із Сх.-Китайським м.

Цюкю (Chukyo), промисловий район в Японії (центр, частина о-ва Хонсю); гол. м. і порт Нагоя; концентрація автомобільної, нафтохім. та електронної промисловості; густа транспортна мережа.

Цюріх (Zürich), кантон у Пн.-Сх. Швейцарії, на Швейцарському плоскогір'ї, на узбережжі Цюріхського оз.; 1,7 тис. км², 1,2 млн. мшк.; адміністративний центр Ц.; офіційна мова нім.; один з найбагатших кантонів країни; концентрація банків; машинобудівна, хім. промисловість, точне приладобудування; вирощування зернових, винограду, розведення худоби; туризм.

Цюріх (Zürich), м. у Пн.-Сх. Швейцарії, на узбережжі Цюріхського оз., адміністративний центр кантону Ц.; міська агломерація 840 тис. мшк.; найбільше м. та економічний центр країни; світовий фінансовий осередок; вел. банки, найбільша у Європі біржа цінних паперів; вузи (унів.); музеї, міжнародний аеропорт; храми XIII-XVIII ст., у т. ч. кафедральний собор XI-XIII ст., ратуша

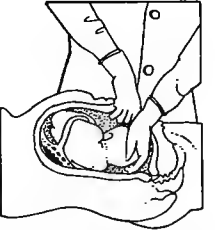

Цін

Цісарський розтин
Вийняття плоду через
розтин передньої
черевної стінки

Цимни приквітковий



Цукрова тростина

XVII ст., численні громадські споруди та кам'яниці XVI-XVIII ст. Кельтське городище Турікум, у IX ст. каролінзький палатіум; від 1218 імператорське місто; від 1351 у Швейцарському Союзі; у XVI ст. центр реформи Цвінглі.

Цюріхське озеро (Zürichsee), в Швейцарії, б. підніжжя Альп; 90 км², пл. до 143 м; через Ц. о. пропливає р. Ліммат (притока р. Ааре); судноплавне; над Ц. о. розташований Цюріх.

цяно ю, японський звичай урочистого пиття зеленого чаю; відбувається згідно з усталеними правилами, що окреслюють дії господаря і гостей, спосіб приготування, вид посуду, оформлення інтер'єру; відомий в Японії з XII ст.

цясіцу, в японській архітектурі парковий павільйон, збудований спеціально для церемоніального пиття чаю (цяно ю); звичай спорудження ц. побутує в Японії з XVI ст.

ЧЧ

Ч, ч, двадцять восьма літера укр. абетки, за конфігурацією відозмінена кирилична; позначає приголосний звук ч вимовляється че.

чабер (щербрушка), однорічна рослина з блідо-фіолетовими квітками; культивують у Зх. і Пд. Сиропі; цінна приправа.

чавун, сплав заліза з вуглецем (2,5-4,5%) та ін. елементами; ч. одержують з ч. сирцю у спеціальних печах – вагранках; містить гол. чин. кремній, марганець, фосфор (чистий ч.), іноді ін. домішки, що надають йому спеціальних властивостей (сплави ч.).

чавун-сирець, сплав заліза з вуглецем (3,5-4,5%) та ін. елементами (гол. чин. кремнієм, марганцем, фосфором, сіркою), що його одержують шляхом відновлення залізної руди в доменній печі; розрізняють білий ч.-с., що йде на виплавку сталі, і сірий ч.-с. (ливарний), який переробляють на промисловий чавун.

Чагаріана Анастасія (Настя), XII ст., невінчана дружина князя Ярослава Осмомисла, високоосвічена та впливова при дворі; внасл. боярської змови звинувачена у чаклунстві й спалена.

чад (видний газ, окис вуглецю), CO, неорганічна сполука, горючий, д. отруйний газ із відновними властивостями; складова частина багатьох видів горючого промислового газу.

Чад, безстічне оз. у Центр. Африці, в Чадській улоговині на вис. 240 м; 10-26 тис. км² (змінне, залежно від пори року); сильно заросле; багата фауна.

Чад, улоговина в Африці, гол. чин. у Чаді, Нігерії та Нігері; численні ваді та ріки з періодично зникаючими стоками; у

центр. частині оз. Чад; пустельна і напівпустельна рослинність, на пд. – савани.

Чад (фр. Tchad, Республіка Чад), держава у Центр. Африці. Більша частина знаходиться у Чадській улоговині; на пн. (район Сахари) гірський масив Ті-бесті (Емі-Куссі, 3415 м), на сх. плоскогір'я (Еннеді Вадай); клімат тропічний континентальний, вкрай сухий, на пд. субтропічний вологий; гол. р. Шарі; на кордоні оз. Чад. Африканці (народи сара, багірмі, тубу, канурі), у центр. частині араби; мусульмани 40%, християни (пер. католики) 30%, традиційні вірування; міське населення 32%; часті катастрофи голоду (тривалі посухи, напади сарани); кочове та напівкочове розведення худоби; видобуток солі, незначної к-ті нафти; вирощування проса, сорго, маніюки, ямса, арахісу, сезаму, на експорт – бавовни; авіаційний транспорт. **Історія**. З IX ст. держава Ісам, пізніше Вадай (XIV ст.) і Багірмі (XVI ст.); наприкінці XIX ст. країна опанована французами, 1910 приєднана до Фр. Екваторіальної Африки; під час II Світової війни на боці Вільної Франції; від 1958 автономна республіка, чл. Фр. Співдружності, від 1960 незалежна держава; з 1965 громадянська війна між мусульманською араб. Пн. (Фронт національного визволення Ч. ФРОЛНАТ) і чорношкірим християнським та анімістським Пд., за участі Франції та Лівії; 1987-88 війна з Лівією; за підтримки фр. військ 1988 президент Х. Хабре зумів витіснити лівійські військові частини з території Ч. 1990 державний переворот, правління Пат-

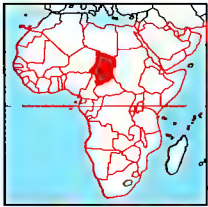

Чад
1284 тис. км²
8,7 млн. мшк. (2001)
6 мшк. на км²
Столиця: Нджамена
Державні мови:
араб. та фр.
Грошова одиниця:
франк КФА



Чай
Регіони вирощування
у світі; вгорі гілка
з квітами



плотичного руху порятунку, з 1990 президент ген. Ідрисс Дебі. 1991 проголошено т.зв. Національну хартію, яка заміняє конституцію до прийняття нової. К

чадра, традиційна частина вбрання мусульманських жінок: довга накидка, що вкриває голову разом з обличчям, залишаючи тільки невел. отвір для очей. І

чай, вічнозелені дерева й кущі родини чайних; наркотична рослина; кущ вис. до 5 м – ч. китайський, або дерево – ч. асамський (ч. індійський), часто вважають за видозміну ч. китайського, та їхні гібриди: ч. грузинський, ч. цейлонський; вирощують на плантаціях пер. в районах з тропічним кліматом, з листя ч. отримують товарний продукт ч., з якого виготовляють настій, що теж називається ч.; відомий за 2000 років до н.е. К

чайка, болотно-луговий птах, поширений в Європі; однією з перших співіає про прихід весни: довж. бл. 34 см; на голові характерний чуб; охороняється. І

чайка козацька, військовий човен запорозьких козаків у XVI-XVII ст.; довж. 18-20 м, шир. 3-3,5 м, вис. 3,5-4 м; основа – липовий або вербовий стовбур, обшитий з боків дошками та осмолений; 2 стерна – на носі та на кормі, що забезпечували судну швидкість під час розворотів; 20-40 весел, щогла з вітрилом; озброєння – 4-6 гармат, пер. фальконети; походи Чорним м. на Кримське ханство і Османську імперію, морські бої з тур. галерами.

Чайка-Чайковський Міхал (Садик-Паша), 1804-86, пол. та укр. політичний діяч і письменник; нащадок гетьмана І. Брюховецького; учасник пол. повстання 1830-31, після поразки еміг-

рував, у Парижі співпрацював спочатку з демократичним, згодом з монархічним крилом пол. еміграції; політичний ідеал – відродження колишньої козацької України як автономної частини у складі відродженої незалежної Польщі. У 1851 прийняв іслам і вступив до тур. війська, планував відновити Гетьманщину під сюзеренітетом султана або пол. короля; 1873 попросив помилування в Олександра II, прибув в Україну і навернувся у православ'я; представник т.зв. *укр. школи* у пол. літературі; романи, повісті та оповідання на теми укр. історії: *Козацькі повісті*, *Вернигора*, *Стефан Чарнецький*, *Гетьман України*; *Українки*; спогади *Записки Михайла Чайковського*.

чайки, родина птахів; 82 види, живуть понад водами усього світу; 2 підвиди: крачки і власне ч.; досконало плавають і літають (власне ч. не пірнають); живуть колоніями; чорноголового реготун (довж. 37-42 см, маса бл. 2 кг, один з найкрасивіших видів ч., на голові у шлюбний період бронзово-чорна шалочка), ч. вел. морська (одна з найбільших, довж. 63-80 см, маса 1300-2250 г, чорна спина й крила), срібляста ч. (довж. бл. 64 см, маса 700-1800 г, блакитно-сірі спина і крила); охороняються. І

Чайкін Всеволод Костянтинович, нар. 1935, укр. актор; Харківський театр юного глядача; ролі у виставах (*Тарто ва юність*, *Вігіншілі*).

Чайковський Петро Ілліч, 1840-93, рос. композитор; у творчості присутні елементи рос. національної музики, ліризм мелодії; опери (*Євгені Онегін*, *Вінова дама*), балети (*Лебедино озеро*, *Спячка красуня*, *Лускунча*); узявплний (6-та, *Патетична*, *Симфонія*), симфонічн., камерні, фортепіанні твори, концерти, пісні; від 1864 і до кінця життя жив пер. в Україні, написав багато творів на укр. тематику (пісні на слова Т. Шевченка, укр. мелодії в операх *Мазепа* та *Черевички*).

чай та, тип індійського храму, пер. буддійського, у формі видовженої зали, поділеної рядами колон на гол. наву з півкруглою апсидою та нижчими боковими навами.

Чака, бл. 1787-1828, зулуський вождь; засновник (1816) і правитель держави зулусів у Наталі (теп. ПАР), що чинила опір британцям і бурам.

чакона, музична форма варіації з басовою темою, яка повторюється (basso

ostinato); споріднена із пассакалією; в XVII ст. ч. вокальна, пізніше інструментальна; витримана у половинному темпі, музичний розмір 3/4.

чалма, чоловічий головний убір у мусульман: полотнище, обгорнене навколо голови, пер. поверх фески, тубетейки, шапки.

чанді (т'янді, чанді), тип храму, що зустрічається на Яві та Балі; спершу ч. називали надробний пам'ятник, пов'язаний з культом Шиви, згодом тип буддійського храму, багатоздобленого скульптурою.

Чандігарх (Chandigarh), асоційована територія Індії, б. підніжжя Гімалаїв, адміністративний центр штатів Пенджаб і Гар'яджана; 0,1 тис. км², 725 тис. мшк.; швейна промисловість; унів.; модерні будівлі уряду.

Чандлер (Chandler) Раймонд, 1888-1959, амер. письменник; представник т.зв. чорної детективної літератури, показував особливості суспільно-побутових стосунків у Каліфорнії (*Прощай, лялечко*; *Довге прощання*); цикл романів та оповідань про приватного детектива Філіпа Марло.

Чандрагупта Маур'я бл. 350-301 до н.е., засновник династії Маур'їв у Індії, правив приблизно з 322; переміг полководця Александра Македонського і створив імперію в долинах Інду і Гангу.

Чан Кайші (Chiang Kaishek, Цзян Цзєпі, іан Кайшек), 1867-1975, китайський політик, маршал, з 1925 лідер Гоміндану, з 1927 на чолі керівництва Китайської Республіки; після перемоги комуністичної революції та утворення КНР у 1949 залишився на Тайвані президентом Китайської Республіки, обмежив авторитарно о-ва.

Чанк'ю, колишня столиця держави Чанк'ю; знаходиться на території Перу; збудована II ст. н.е.; залишки древнього міста, повністю збудованого з висушеної на сонці глиняної цегли (адоб); будинки прикрашали золотом, виготовляли речі з металу.

Чанчунь (Changchun), м. на пн. сх. Китаю, адміністративний центр провінції Гірін; 2,4 млн. мшк.; міська агломерація 6,6 млн.; в-во транспортних засобів, машинобудівна промисловість; значний комунікаційний вузол; 2 унів.

Чанша (Changsha), м. на пд. сх. Китаю, адміністративний центр провінції Хунань; 1,5 млн. мшк.; міська агломерація 5,6 млн.; бавовняна, харчова промисловість, заводи; вишивка; вел. залізничний вузол.

Чао Монфу (Zhao Mengfu), 1254-1322, китайський маляр і каліграф; коні (Куні, що переходять річку), краєвиди, квіти, бамбук; вважається одним із найвидатніших китайських каліграфів.

Чапек (Sapek) Карел, 1890-1938, чеський письменник; основоположник чеської авангардної прози; романи (*Війна з саламандрами*), науково-фантастичні п'єси (R.U.R.) з гуманістичними та антивоєнними мотивами (запровадив у світову літературу термін *робот*); детективні та філософські оповідання, переклади з фр. поезії.

Чарлія (Charlin) баронет Чарлз Спенсер, 1889-1977, англ. актор, кінорежисер та сценарист; у 1913-52 працював пер. у США; автор численних кінокомедій та їх трагікомічного героя, котрий відкривав гірку правду про свою епоху (*Золота ляхоманка*, *Вогні великого міста*, *Малюк*, *Вел. диктатор*); *Моя автобіографія*.

чалля, птах з родини лелекоподібних; 62 види. живе на узбережжях усіх континентів; у полоті шия зигзагоподібно вигнута, голова лежить на спині; сива ч. закладає колонію гнізд на деревах; на зиму відлітає до Пн. Африки; бла ч., сіра ч., кваква; охороняються. І

чалолоц пауча (зубрівка), багаторічна трав'яниста рослина родини злакових з довгим повзучим кореневищем; завдяки глікозиду кумарину має приємний запах; росте на піщаниках, в соснових і мішаних лісах, на вирубках і галявинах; потреба охорони; висушена трава – ароматична приправа до лікерів і горілок.

чардаш, угорський народний танець, музичний розмір парний 2/2 або 4/4, складається із повільного вступу (lasso) та швидкого танцю (frisco); стилізований ч. у творчості Ф. Ліста.

Чарджоу, обл. м. у Туркменістані, пристань на Амудар'ї; 164 тис. мшк.; легка (зокр., шовкова) промисловість, судноремонтна верф; залізничний вузол; аеропорт; педагогічний інститут.

Чарлз (Charles) Рей (справжнє Рей Чарлз Робінсон), нар. 1932, амер. виконавець блюзів, композитор і музичний інструменталіст (клавішні та духові інструменти); поєднує блюз із стилем госпела; хіт *What'd I Say*.

чарлстон, бальний танець (ос. популярний у 20-х і 60-х ХХ ст.) у жвавому темпі, синхронічному ритмі, на аразок танців афроамериканців; музичний розмір 4/4; назва походить від назви м. Чарлстон у США.



Чадра



Чайка чибіс



Чайка звичайна (озерна)



Чайка велика морська



Чайка срібляста



Чапля сіра



Часник



Чау-чау



Чебрець звичайний

Чарнецький (Czarnecki) Стефан. 1599-1665, пол. полководець; учасник воєн з козаками (Хмельниччина), воєвода руський з 1657 та київський з 1664, польний коронний гетьман з 1665. 1665-60 неодиразовий переможець шведів, військ Д. Ракоці та росіян; у Польщі вважався зразком воїна та патріота, в Україні зажив недоброї слави жорстокістю.

чартер, умова про винайм усього судна чи його частини на рейс чи окреслений час; використовується також у авіації.

час, граматична категорія дієслова, яка виражає відношення дії до моменту мовлення або до ін. дії; в укр. мові теперішній, минулий та майбутній ч.

час, у філософії поняття, яке означає одну з основних (поряд з простором) форм буття матерії, атрибут матерії; в історії науки і філософії виникла дискусія про абсолютний (об'єктивний) чи відносний (суб'єктивний) характер ч.

час реакції, період від початку дії подразника на органи чуття до появи рефлекторної чи довільної реакції; залежить від стану центр. нервової системи, стану здоров'я, віку, а також від сили і характеру подразника.

часник, дворічна рослина з родини лілійних; походить з Малої Азії; їстівна цибулина складається з т.зв. зубців з характерним смаком і запахом; поширена приправа; має лікувальні та бактерицидні властивості. I

часові пояси, ділянки на поверхні Землі (обмежені 2 меридіанами), на яких обов'язковий однаковий час, т.зв. поясний час; уся поверхня Землі поділена на 24 ч.п. через кожні 15° геогр. довг.; різниця часу у 2-х сусідніх поясах становить 1 годину; в околиці меридіана з довготою 180° проходить лінія зміни дат. К

частик, густий невід, рибальська заслонка сіть (довж. бл. 50 м, вис. бл. 2 м) у вигляді вертикальної загорожі, яку використовують для лову морських донних риб, напр., тріски і камбали.

частини мови, класи слів, з якими пов'язані певні синтаксичні функції; в укр. мові: іменник, прикметник, дієслово, займенник, числівник, прислівник, дієприслівник, дієприкметник, частка, сполучник, прийменник, вигук; поділяються на самостійні та службові.

частини особливого призначення (ЧОП, рос. ЧОН), воєнізовані загони, створені 1919 при заводських партосередках, райкомах, губкомах Рос. комуністичної партії для боротьби з по-

встанським рухом в Росії та Україні; розформовані 1924-25.

частини світу, найбільші одиниці поділу всієї материкової поверхні Землі; → континент (I).

частинка, частина матерії, напр., молекула, атом, іон, протон, електрон або певне їх з'єднання.

частка, незмінна службова частина мови, яка виконує в реченні допоміжну функцію; надає реченню або його частині різних смислових або модальних відтінків.

частка, результат → ділення (Т).

частота, величина, яка показує, скільки разів періодичне явище повторюється за одиницю часу; напр., к-ть коливань за 1 с; вимірюється в герцах (Гц).

Чаттардаг, платоподібний вапняковий масив в Гол. гряді Кримських гір; вис. до 1527 м.

чау-чау, порода собак з групи шпіців, виведена, наймовірініше, у Китаї; дорослий собака нагадує лева; шерсть густа, масть руда, чорна або біла; характерний фіолетовий зябок. I

Чаушеску (Ceaus, escu) Ніколае, 1918-89, румунський комуністичний лідер; з 1965 очолював комуністичну партію Румунії, з 1967 голова Державної ради, з 1974 президент; авторитарне правління, нав'язував культ власної особи; під час повстання проти диктатури XII 1989 заарештований, засуджений до страти військовим судом, розстріляний.

Че Гевара → Гевара де ла Серна Ернесто

Чебоксари, м. у Росії, столиця Чувашії; порт на р. Волга; 446 тис. мшк.; промисловість засобів транспорту, а також електротехнічна, приладобудувальна, текстильна, харчова; 4 вузи (в т.ч. унів.), філармонія.

чебрець, ароматична рослина родини губоцвітих; кореневищний напівкущ; зона помірного клімату пн. півкулі; бл. 35 видів; квітки фіолетові; застосовують у парфумерній промисловості, як приправу (гол. чин. ч. звичайний) і як лікарську рослину. I

Чедвік (Chadwick) баронет Джеймс, 1891-1974, брит. фізик; відкрив нейтрон; один з відкривачів розщеплення ядра атома під дією γ-променів; Нобелівська премія 1934.

чейена, індіанці Пн. Америки, живуть у резерваціях штатів Монтана і Оклахома (США), бл. 5 тис.; мова алгонкінської мовної групи.

Чейз (Chase) Джеймс Хедлі, 1906-85, англ. письменник; понад вісімдесят

романів у детективному жанрі; шпигунські, психологічні, поліцейські, пригодницькі; прекрасне знання людської психології, відсутність *наскрізного героя*; романи (*Ніжких орхідей для міс Блендیش*).

чек, письмове доручення встановленої форми на виплату зазначеної суми грошей з рахунку чекодавця у банку.

Чєка (ВЧК) → Всеросійська надзвичайна комісія для боротьби з контрреволюцією і саботажем.

чєлєста, клавішно-ударний музичний інструмент (ідеофон); удосконалений 1886 О. Мюстелем класичними дзвіночками; за допомогою клавіші приводиться в рух молоточок, який ударяє по металевих пластинках, вміщених у рухомій резонаторі; регістр с-с2. I

Челленджер (Challenger), амер. космічний корабель багаторазового використання; вибухнув через кілька хвилин після старту свого десятого польоту (1986) – загинуло 7 членів екіпажу.

Челленджер, найбільша заглибина у світовому о. у Мар'янській западині; 11034 м. К (с. 1354)

Челліні (Cellini) Бенвенуто, 1500-71, іт. ювелір та скульптор доби маньєризму; міфологічні скульптури (*Персей, що тримає голову Медузи*), ювелірні виробы; 2 трактати про мистецтво. *Життєпис Бенвенуто Челліні*.

Чєлябінськ, обл. центр у Росії, на Пд. Уралі; 1,1 млн. мшк.; залізничний вузол; металургія, машинобудівна, металургійна, хім., приладобудівна, легка промисловість; 10 вузів (4 унів.), філармонія; аеропорт.

чємберлєя, холодний соус, що подається до м'яса; виготовляється з порічкового, малинового або чорничного желе з додаванням приправ, напр., хрону, паприки.

Чємберлєя (Chamberlain) Артур Нєвіл, 1869-1940, брат Джозєфа Остіна, брит. політик; 1923-24 та 1931-37 член парламенту; 1937-40 прем'єр-міністр та гол. Консервативної партії; здійснював політику поступок щодо Німеччини та Італії; 1938 один з ініціаторів Мюнхенської угоди; 3 IX 1939 уряд Ч. оголосив війну Німеччині, але не розпочав воєнних дій.

чємериця, трав'яниста багаторічна рослина вис. до 1,5 м; отруйна; в Україні зростає на полонинах Карпат, на лісових галлявинах, вогиж луках, напр., ч. біла; з кореневищ добувають алкалоїди, напр., вератрин, які використовують у медицині; потребує охорони.

чємерник, рід рослин родини жовтцевих; Середземномор'я, гірські райони Європи; 2 види в Україні; отруйний; з коренів добувають лікарський препарат корельборин. I (с. 1354)

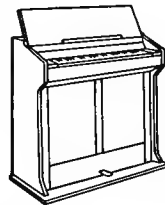

Чєлєста

Часові пояси

Числа вгорі (і внизу) карти показують різницю часу у певному поясі щодо Грінвіча; напр., +4 означає, що коли у Грінвічі 7-а година, то у цьому поясі – 11-а год. і т.д. Товстішою лінією позначено лінію зміни дат

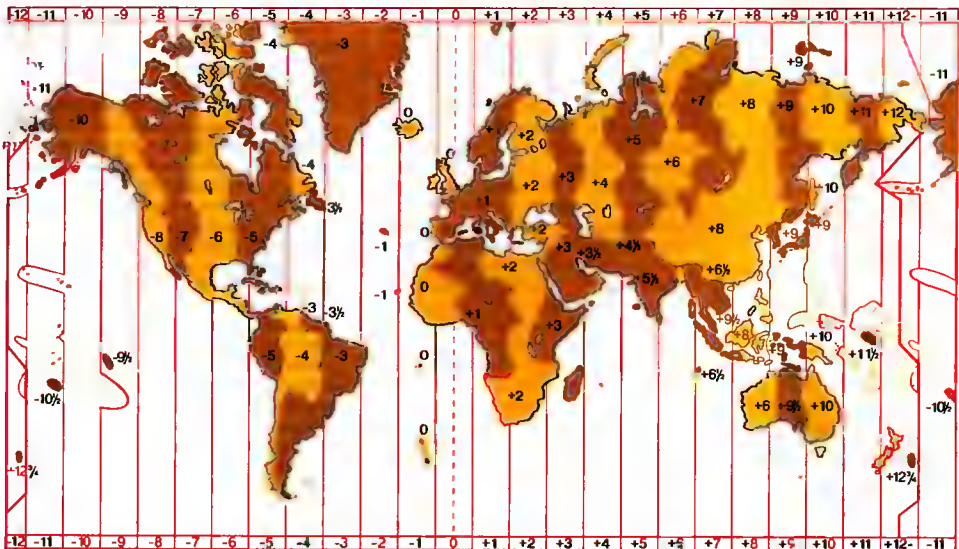

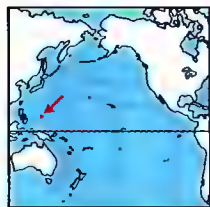

Челленджер



Чемерник білий

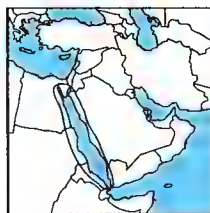

Червоне море



Червоний Хрест
Знак організації



Черемха

Чендей Іван Михайлович, нар. 1922, укр. письменник: збірки *Чорножніжники*, *Теплий дощ*, *Пташки прикрашають знізда*, *Калина під снігом*, *Іван*, *Життя Антона Кукурічки*; літературний сценарій до фільму *Тині забутих предків*; Шевченківська премія 1994.

Чепелик Володимир Андрійович, нар. 1945, укр. скульптор; монументальна і станкова скульптура; пам'ятник Т. Шевченкові у Чернігові, М. Грушевському у Києві; Шевченківська премія 2000.

Чепіль Ліза, нар. 1916, укр. актриса: родом з України, на еміграції у США; театри Стадника, Укр. театр Америки; ролі у виставах (*Одержима*, *Мина Мазайло*, *Гамлет*).

Червеські міста, назва земель навколо м. Червесь (теп. с. Чермно у Польщі) між Бугом і Вепром, зокр., басейн Гучви; у X-XI ст. предмет русько-пол. воєн. в XI-XIV ст. у складі Київської Русі, Волинського та Галицько-Волинського князівств, із середини XIV ст. у межах Польщі.

Черваський Микола Петрович, 1848-1920, укр. зоотехнік, один з основоположників зоотехнії; численні праці про годівлю, ріст і розвиток сільськогосподарських тварин, розробки методики оцінки екстер'єру.

Червова Ріка, р. у Китаї та В'єтнамі; довж. 1280 км, басейн 158 тис. км²; впадає у Тонкінську затоку (Бак Бо) Пд.-Китайського м., утворюючи дельту; гол. притока – Чорна р.

Червока Русь, історична назва Галичини, зустрічається в писемних джерелах XVI-XIX ст.; термін було вжито й картографом XV ст. Фра Мауро для позначення земель у басейні р. Дністер; поступово закріпився в історичній та географічній літературі для позначення території колишнього Галицького князівства (за адміністративним поділом XV-XVIII ст. – Руське і Белзьке воєводства).

Червоє море, частина Індійського о., між Африкою і Аравійським півостр.; Баб-ель-Мандебський прот. сполучене з океаном; довж. 1932 км, шир. до 306 км; 460 тис. км²; гл. до 3039 м; найсолоніше (до 4,2% на поверхні й 28% при дні) і тепле (відповідно до 32°C і 62°C) м. на Землі; коралові рифи; судноплавне (Суецький канал); шорти: Суец (Египет), Ямбу-ель-Бахр, Джидда (Саудівська Аравія), Порт-Судан (Судан). К

Червоний Хрест, у мусульманських країнах Червоний Півмісяць, в Ірані – То-

варисто Червоного Лева і Сонця; міжнародна громадська організація, керується рішеннями Женевської конвенції від 22 VIII 1864; мета організації: допомога жертвам війни, голоду, політичних переслідувань, а також поширення санітарної освіти, вишкіл допоміжного медичного персоналу, організація донорства; кожна держава має самостійне керівництво Ч. Х.; осідком Міжнародного комітету Ч. Х. (Нобелівська премія Миру – 1917, 1944, 1963) є Женева, символом організації – червоний хрест (півмісяць) на білому полі. I

Червої бригада, іт. терористична організація вкрай лівої орієнтації, заснована 1970; серія викрадень, терористичних замахів та політичних убивств (найгучніше 1978 – А. Моро).

Червої водорості (багрянки), осілі водорості; вегетативне тіло пер. багатоклітинне, довж. до 0,5 м; бл. 4500 видів.

Червої кхмери, екстремістська фракція в камбоджійському комуністичному русі; 1975 захопили владу; за їхнього правління загинуло понад 1 млн. осіб; розбиті 1979 В'єтнамом, донедаву продовжували партизанську війну; після смерті у 1998 Пол Пота скинули до компромісу із урядом Камбоджі.

Червоноград (до 1951 – Кристинопіль), м. у Львівській обл., при впадінні р. Солокії та Раги до Зх. Бугу; 74 тис. мешк.; центр Львівсько-Волинського кам'яно-вугільного басейну (12 шахт, центр. збагачувальна фабрика), підприємства деревообробної, харчової, легкої промисловості; бароковий Святодухівський собор монастиря бернардинів з келяями (заснований 1642), бароково-класицистичні Юрївська церква і келії Василіяньського монастиря (1771-76). Заснований 1692.

Червоної та Білої Троянд війна 1455-85, боротьба за англ. престол між двома лініями династії Плантагенетів: Ланкастерами (червона троянда в гербі) та Йорками (біла); внаслідок війни неодноразово зміни правління; закінчилася битвою під Босвортом та обранням королем спорідненого з Ланкастерами Генріха VII Тюдора.

Червонофігурна техніка (червонофігурний стиль), спосіб виконання гр. розписаної кераміки (від бл. 530 до н.е.); червої силуети на чорному тлі; сцени на міфологічну тематику, героїчного змісту, заповнені з епосів, сцени буденного життя.

Червошок Євген Іванович, 1924-82, укр. співак (бас); 1952-77 соліст Харків-

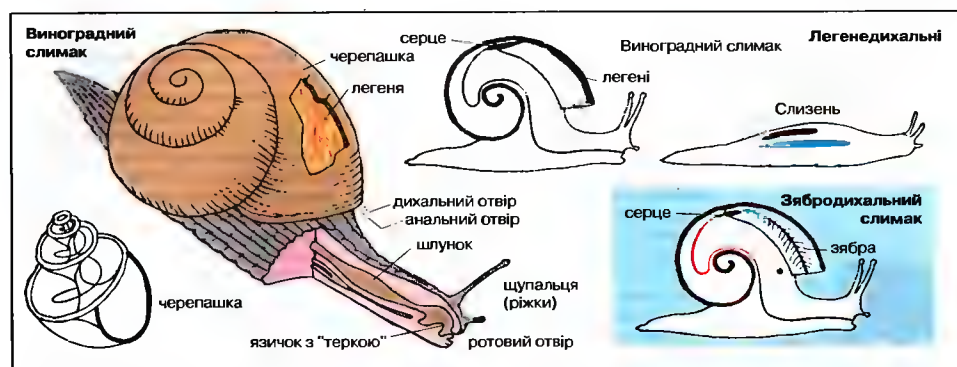

ського театру опери і балету. Партії: Тарас (*Тарас Бульба* М.Лисенка), Годунов (*Борис Годунов* М.Мусоргського), Мефістофель (*Фауст* Ш.Гуно)

чергування поколінь → метagenез.

червоногі молоски, клас молосків; живуть у морській, прісній воді та на суші; бл. 100 тис. видів; тіло асиметричне, з виділеним головою, ногою і тулубом, найчастіше схованим у спіральній черепашці, в якому розміщені внутрішні; напр., виноградний слимак. I **черв'яки** (черви), група безхребетних тварин з черв'якоподібним тілом; типи: плоскі, первиннопорожнинні, немеритини, скреблянки, кільчасті. I

Черемош, ріка на заході України, права притока Прута; довж. 80 км, площа басейну 2560 км²; утворюється злиттям рік Чорний Ч. і Білий Ч.; сплавна.

черемха, кущ або дерево пн. півкулі; листки еліптичні; квітки білі, запахні, зібрані в китиці; росте у листяних лісах на берегах водойм; лікарська декоративна рослина, висаджують у парках. I

Черемшина Марко → Марко Черемшина. **Череп**, кістковий скелет голови у хордових, який за допомогою сулюб'їв пов'язується із хребетним стовпом; власне ч. складається з мозкового ч. (охоплює мозок та органи чуттів) та вісцерального ч. (скелет переднього відділу травної системи та дихального відділу). I

Черепашка, назва ряду з класу плазунів, тіло яких вкрите кістково-роговим або кістково-шкіряним панциром, що складається зі слинного (карапаксу) та брюшного (пластрону) щитів: 244 сучасних види; довж. від кількох см до 2 м; найменша – павукова ч. (довж. 10 см, з Мадагаскару), найбільша – морська ч.

(довж. бл. 2 м, у тропічних морях), а також велетенська ч. (довж. бл. 1,5 м, на о-вах Індійського о.), слонова ч. (довж. бл. 1,5 м, Галапагос); в Україні лише болотяна ч. (довж. бл. 30 см); рідкісні, охороняються. I (с. 1356)

черепашкові пластинки, рогові пластинки, що вкривають панцир деяких морських черепах; з давніх часів використовували для виготовлення дрібних, ос. декоративних, галантерейних виробів.

черепашка (раковина), вапняковий кістяк молосків, т.зв. мантия; у червоногих, напр., закручена у спіраль, у двостулкових молосків складається з двох половинок, у двозябрових головоногих – внутрішня, вкрита мантиєю.

черепашка яблунева, комаха, віднесена до клопів; небезпечний шкідник яблуні та ясеня; довж. бл. 3 мм.

черепашкові, група молосків, до якої входять червоногі, двостулкові, головоногі і скафоподи.

Червоногі молоски
Осн. групи:
легенедихальні та зябродихальні



Череп

Черви
Основні групи черв'яків; поперечний розріз дощового черв'яка

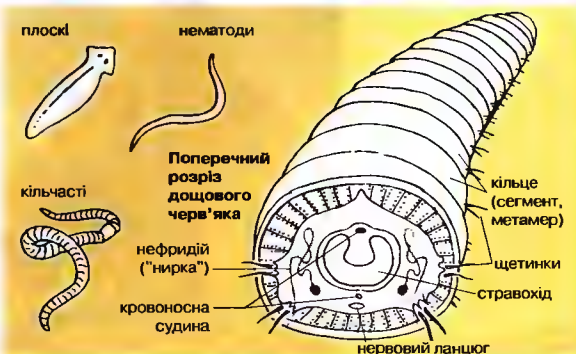



Черепаша гігантська



Черешня

черешня (пташина вишня), листопадне дерево родини розових, плодова культура; поширена (трапляється у дикому вигляді) в районах з помірним кліматом, культивують зацвілі плодів (жовті, рожеві, червоні), споживають свіжими та переробленими, кісточкі містять олію, яка використовується в парфумерній промисловості; деревина використовується в столярній промисловості, для виготовлення прикрас. І **Черінь** Ганна (пс. Г. Паньків), нар. 1924 в Україні; на еміграції в Німеччині, теп. у США; завідувачка відділу міжнародного обміну бібліотеки Чиказького унів., письменниця; книжки для дітей (*Українські діти, Листування*), поезії (*Чорнозем, Небесні*), роман у віршах (*Слова*), краєзнавчі репортажі (*Ідмо зі мною, Мандри*), сатира (*Хитра макітра*); працювала в дитячому журналі *Веселка*.

Черкаси, обл. центр України, на правому березі р. Дніпро, на Кременчуцькому водосховищі; 302 тис. мшк.; хім. (азотні добрива, штучне волокно, реактиви, пластмаси), машинобудівна, металообробна, харчова, текстильна промисловість; порт на Кременчуцькому водосховищі, залізничний вузол, аеропорт; вузи; театри (в т.ч. Укр. музично-драматичний, ляльковий, філармонія), зоопарк, 7 парків. Засновані в останній третині XIII ст., перша згадка 1394 як укріплене м. Київського князв-

Чернігів
П'ятницька церква XII ст.

ства, підвладного Литві; 1536 повстання проти литовського панування; з поч. XVI ст. центр Черкаського староства, з 1648 полков м.; більшість населення становили козаки, частина з них переселилася на Лівобережжя, тому в московських документах XVI-XVII ст. склалася традиція усіх українців іменувати *черкасами*; з 1793 у складі Рос. імперії, з 1954 обл. центр України.

Черкаський Давид Янович, нар. 1932, укр. режисер; анімаційні фільми: *Прігоди капітана Врунгеля, Острів скарбів, Лікар Айболіт*.

черкеси, кавказький народ, який живе в Карачаєво-Черкесі (Рос. Федерація); бл. 52 тис., більшість мешкає у Туреччині, Йорданії, Сирії, Ірані (переселилися в 2-й полов. XIX ст., після поразки антирос. повстання Шаміля); всього бл. 270 тис.; мова черкеська групи кавказьких мов.

Черкеськ, м. у Росії, адміністративний центр Карачаєво-Черкеської автономної обл. Ставропольського краю, на р. Кубань; 119 тис. мшк.; машинобудівна, металургійна, електротехнічна, хім. промисловість; поч. Военно-Сухумської дороги.

Чернівці (до 1944 Черновці), обл. центр України, на берегах р. Прут (притока Дунаю); 259 тис. мшк.; машинобудівна та металообробна (обладнання для переробки нафти, комп'ютери), хім. (зона вел. екологічного забруднення), легка (текстильна, бавовняна, панчішна, шуттєва), харчова промисловість; залізнично-шосейний вузол; вузи (в т.ч. унів.); театри, музеї (в т.ч. народної архітектури та побуту, літературно-меморіальні О. Кобиллянської, Ю. Федьковича); ботанічний сад та дендропарк унів.; будівлі унів. – колишня резиденція буковинських митрополитів (1864-82), Успенська церква (1783), дерев'яна (*хатнього типу*) Миколаївська церква (1607), ратуша (1843-47), палац юстиції (1904-06), Вірменська церква (1869-75), дерев'яна Вознесенська церква (XVI ст.). Відомі з 1407/08. за археологічними даними, виникли у 2-й полов. XII ст.; із середини XIV ст. – у Молдавському князівстві та Османській імперії, з 1744 – в Габсбурзькій монархії, з 1918 – в Румунії, з 1940 – обл. центр УРСР.

Чернівці, обл. центр України, в середній течії р. Десна (притока Дніпра); 306 тис. мшк.; легка, машинобудівна, харчова промисловість, фабрика музичних інструментів; залізнично-шосей-

ний вузол, річковий порт; вузи; театри; музеї (в т.ч. літературно-меморіальний М. Коцюбинського, народно-декоративного мистецтва, Чернігівщини); Чернігівський архітектурно-історичний заповідник, зокр., Спасо-Преображенський собор (XI ст.), Борисо-Глібський собор (XII ст.), Єлеський Успенський монастир (XI ст.), Троїцько-Іллінський монастир (1069) та ін. Одне з найдавніших м. України, засноване ймовірно у VII ст., у IX ст. центр племені сіверян, перша літописна згадка 907; 1024-1239 – столиця Чернігівського князівства, вел. культурний центр Київської Русі, 1239 зруйноване монголотатарами; з XIV ст., у Бел. князівстві Литовському, з 1618 у складі Польщі, з 1623 магдебурзьке право; з 1648 центр Чернігівського полку, з 1782 намісництва, з 1802 губернії у складі Рос. імперії; з 1932 обл. центр України. І

Чернігівський колегіум, один з найстаріших середніх навчальних закладів України, заснований Іоанном Максимовичем 1700 п.н. Малоросійський колегіум; вивчали лат., гр. мови, історію, географію, математику, філософію; 1776 реорганізований у духовну семінарію.

Чернігівський літопис, умовна назва пам'ятки козацького літописання XVII-XVIII ст.; за мовностильовими особливостями близький до *Літопису Самовидця*; описано події 1587-1768, у т.ч. козацькі повстання, Хмельниччину, Руїну; 4 списки.

черняхівська культура, археологічна культура II-V ст.; поширена влісостеповій і степовій смугах Правобережної, частково Лівобережної України; близькі за характером пам'ятки, виявлені в суміжних районах Молдови, Румунії, Пд.-Сх. Польщі; назва походить від могильника біля с. Черняхова (теп. Київська обл.), дослідженого 1900-01 В. Хвойкою; сформована на основі зарубинецької, частини шеворської культури лісостеповій смугі Правобережної України, фракійського населення даків у Шідкарпатті, сарматів у степах між Дністром і Дніпром; готські та рим. впливи; з приходуо гунів зникла; із середовища племен ч. к. у VI ст. виділились ранньослов'янські племена, які утворили культури: київську, пенківську між Дністром і Дніпром, на зх. – дублів, хорватів.

черока, індіанці Пн. Америки; бл. 47 тис.; в XIX ст. утворили племінний союз, відомий як П'ять цивілізованих

племен; до 1906 утримували півну автономію; теп. проживають у резерваціях штатів Оклахома і Пн. Кароліна; власний силлабичний алфавіт, мова групи ірокезьких.

Черчілл, р. в Центр. Канаді; впадає в Гудзонову зат.; довж. 1610 км, басейн 280 тис. км²; пороги; протікає через численні оз.; гідроелектростанції.

Черчілль (Churchill) баронет Вінстон, 1874-1965, брит. політик, письменник; 1911-15 перший лорд-адмірал, 1915 ініціатор невдалого десанту в Дарданеллах; 1919-21 військовий міністр, 1925-29 державний скарбник; у 30-х противник політики поступок щодо Німеччини; 1940-55 гол. Консервативної партії; 1940-45 прем'єр-міністр, один із організаторів англійм. коаліції, виступав за концентрацію сил Зх. у регіоні Середземного м., учасник конференцій у Тегерані, Ялті та Потсдамі; приймив обмеження експансії СРСР в Європі, а також брит.-амер. співпраці; 1951-55 знову прем'єр-міністр; *Друзя Світова війна, Історія англійських народів*; Нобелівська премія 1953 (в галузі літератури).

чесання, роздлення волокнистого матеріалу (ск. бавовни, вовни) на окремі волокна, очищення його від домішок та перетворення розпушеної маси на суцільну стрічку; трієбне ч. виконують на гребенечесальних машинах. кардне – на кардочесальних.

Чесапська затока, зат. Атлантичного о., врізається на 315 км в узбережжя США; шир. 68 км; гл. до 48 м; впадає р. Потомак; порти: Балтимор, Гемптон Роудс.

Честертон (Chesterton) Гілберт Кіт, 1874-1936, англ. католицький письменник; метафоричні романи (*Наполон із Ноттінгемліа*), детективні оповідання (цикл *Пригоди отця Брауна*), літературні, суспільні, релігійно-філософські есе; монографії.

чеська мова, одна із зх.-слов'янських; державна мова Чехії; 4 групи діалектів, сучасна літературна мова на базі середньочеських говорів; перші літературні пам'ятки кінця XIII ст., перерва у розвитку з 1620 до кінця XVIII ст. (вжитісненім. мовою); відроджена наприкінці XVIII – на поч. XIX ст.; писемність на основі лат. графіки.

четвертинний період (антропогенний), пізній період кайнозойської ери, останній період в історії Землі, що триває й досі; поділяється на 2 епохи: плейстоцен і голоцен. → геохронологія (Т).

Четвертинський (Святополк-Четвертинський) Гедеон, 7-1690, укр. церковний діяч; княжого роду; єпископ луцький і острозький. 1685 заочно обраний київським митрополитом; 1686 визнав зверхність московського патріарха над Православною Церквою в Україні.

Четві-Мінеї (гр. щомісячні читання), церковні збірники з життєписами св., переказами та повчаннями, упорядковані за днями місяця; вперше створені у Візантії в IX ст., широко використовувались Православною Церквою в Україні, Росії, Білорусі.

Чех (Cech), легендарний засновник чеської держави, брат Леха і Руца.

Чехія (Cesko, Чеська Республіка), держава у Центр. Європі; вис. й середньовисокі г.; Чеський масив, оточений Рудними г. Шумавами та найвищими – Судетами; клімат помірно-континентальний, у г. – гірський; гол. р. Лаба з притоками: водосховища (Орлицьке); мінеральні джерела (Карлові Вари). Чехи 94,5% населення, також словаки, поляки, німці, угорці; гол. м.: Прага (столиця), Брно, Острава, Оломоуц. Індустріально-аграрна країна у фазі змін укладу; приватизація, реструктуризація енерго- та сировинних галузей промисловості; видобуток бурого та кам'яного вугілля, руд урану, цинку та свинцю, золота, графіту, коаліну; чорна металургія, в-во верстатів, автомобілів Шкода-Фольксваген, електролокомотивів, хім., цементна, пивоварна, кондитерська промисловість; в-во штучної біжутерії та кришталю. Сільськогосподарські угіддя 55% території, пер. орні землі; вирощування зернових (пшениця, ячмін), цукрових буряків, льону, картоплі, хмелю; свинарство, птаківництво, розведення вел. рогатої худоби; рибицтво (пер. коропівництво); туризм. Історія. З Х ст. князівство під пануванням Пршемисловичів, визнання нім. панування; конфлікти з Польщею; з кінця XII ст. Кор., з поч. XIII ст. чеські королі серед курфюрстів Священної Рим. імперії; зростання значення Ч. за часів Пршемисла Отокара II (1253-78) та Вацлава II (1283-1305, з 1300 також пол. король); 1306 вигасла династія Пршемисловичів; 1310-1437 панування Люксембургів; розквіт за часів Карла IV (1346-78); 1419-34 гуситські війни; з 1471 панування Ягеллонів, з 1526 Габсбургів; 1618 повстання проти Габсбургів (початок 30-річної війни 1618-48); після його поразки під Білою горою 1620 Ч. стала австр. про-

вінцією, германізація; національне відродження у XIX ст.; після розпаду Австро-Угорщини 1918 Ч. із Словаччиною утворили Чехо-Словацьку; 1939-45 під нім. окупацією (Протекторат Чехії та Моравії); з 1945 у складі комуністичної Чехословацької; після її розпаду 1993 окрема держава. З 1993 президент Вацлав Гавел. 1996 В. Клаус сформував правий уряд. 1997 після фінансового скандалу в партії адміністрація Клауса пішла у відставку. Більшість чехів підтримує вступ Ч. у НАТО (чл. з 1999) і в ЄС. З 1999 прем'єр М. Земан. який виступає за прискорену приватизацію банків, відмову від чеського шляху і зважену підтримку зарубіжних інвестицій; загальна мета всіх цих заходів – продуктивна реструктуризація всієї економіки Ч. К

Чехов Антон Павлович. 1860-1904, рос. новеліст і драматург; представник психологічного реалізму; майстер малих форм; сатиричні новели (Смерть чиновника), п'єси (Чайка, Дядя Ваня, Три сестри, Вишневий сад); останні роки життя провів в Україні, де і помер.

Чехословацька, 1918-92 держава в Центр. Європі. □

чечени, народ, який мешкає в Чечні та Інгущетті, крім того, невел. групи в Дагестані; всього бл. 957 тис.; мова чеченська.

чеченська мова, одна з нахських мов, з пн.-сх. групи кавказьких мов, поширених у Чечні (Ічкерія), Інгущетті, Дагестані та Середній Азії; 2 гол. діалекти: верхній та нижній; писемність розвинулася після 1917, спершу на основі араб., потім – рос. графіки.

Чечія (Вайнахська Республіка Ічкерія), формально у складі Рос. Федерації, де-факто держава, яка прагне до статусу незалежної; на Кавказі, 19,3 тис. км² (з Інгущеттею кордон не демаркований); бл. 1 млн. мешк.; столиця Джохар-Кала. Поклади нафти; вирощують пшеницю, рис, соняшник, цукрові буряки; тваринництво. Перші згадки про чеченців (вайнахів) VII ст.; у 1834-59 у складі Кавказького імамату (мусульманська теократична держава під проводом Шаміля); у 1859 під час Кавказької війни 1817-64 завойована Росією; 1936-44 і від 1957 Чечено-Інгуська автономна республіка; у 1944 населення Ч. репресоване за національним принципом і примусово депортоване (реабілітація 1957); від 1989 підйом національного руху; 1991 обрання Дж. Дудаєва президентом,

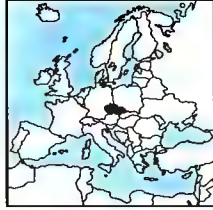

Чехія
78,8 тис. км²
10,3 млн. мешк. (1993)
131 мешк. на км²
Столиця: Прага
Державна мова: чеська
Грошова одиниця:
чеська крона

Чехословацька

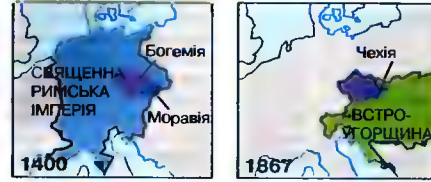

У Німецькій імперії та Австро-Угорській монархії



Поділ Чехословацької

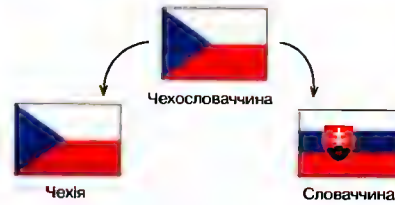

Історія

Найдавніша історія Чехії та Словаччини

У IX ст. Чехія та Зх. Словаччина перебували у складі Великоморавської держави; прийняття християнства; після занепаду Великоморавської держави на поч. Х ст. Словаччина увійшла до складу Угорщини (до 1918), а Чехія потрапила у васальну залежність від нім. королів; у XIV ст. розквіт Чехії під час панування імператора Карла IV; на поч. XV ст. Чехію охопив національно-релігійний гуситський рух.

Під пануванням Габсбургів

З 1526 у Чехії та Угорщині (а отже, і у Словаччині) панувала династія Габсбургів; абсолютистські тенденції нових володарів викликали 1618 збройне повстання у Чехії, яке спричинило вибух Тридцятилітньої війни 1618-48; переможні 1620 чехи були піддані германізації; національне відродження Чехії настало у XIX ст.

Чеськословацька Республіка

Після розпаду 1918 Австро-Угорщини Чехія та Словаччина утворили демократичну Чеськословацьку республіку, президентом якої став Т.Г. Масарик; важливою проблемою для нової держави були міжнаціональні конфлікти; до розпаду Ч. спричинився III Райх; 1938 відбулася анексія територій, заселених німцями, а з 1939 Німеччина окупувала Чехію (Протекторат Чехії та Моравії); під нім. тиском у 1939 у Словаччині було проголошено Словацьку Республіку; після здобуття незалежності (1945) комуністи запровадили диктатуру (1948); спробу демократизації комунізму у Ч. було здійснено з ініціативи партії А. Дубчека ("празька весна"), проте вона не мала успіху і була придушена військами країн-учасниць Варшавського договору; 1969 Ч. стала федеративною республікою.

Демократизація і розпад

Комуністична система розпалася у Ч. XI 1989 ("оксамитна революція"); під час демократичних виборів до словацького парламенту 1992 більшість голосів здобули прихильники незалежності Словаччини; чеський та словацький уряди узгодили принципи поділу федерації; 1 I 1993 виникли дві суверенні держави: Чехія та Словаччина.

Президенти

- 1918-35 Томаш Г. Масарик
- 1935-38 Едуард Бенеш
- 1938-39 Еміль Гаха
- 1940-48 Едуард Бенеш
- 1948-53 Клемент Готвальд
- 1953-57 Антонін Запотоцький
- 1957-68 Антонін Новотний
- 1968-76 Людвік Свобода
- 1976-89 Густав Гусак
- 1989-92 Вацлав Гавел

проголошення незалежності, відокремлення від Інуґшеті; 1992 відмова підписати федеративний договір, вступити в Рос. Федерацію. 1994-96 "перша чеченська війна"; військові дії між чеченськими військовими формуваннями і федеральними військами. 1996 загибель Дж. Дудаєва, перемир'я між Росією і керівництвом Чечні. 1997 перемога на президентських виборах А. Масхадова; з 1999 "друга чеченська війна"; в Чечню введені російські війська для відновлення конституційного порядку. 23 X 2002 захоплення чеченськими терористами заручників у Москві. К

Чжан Імоу, нар. 1950, кит. кінорежисер, сценарист, актор; одна з найскрашніших фігур т. зв. *Г'яого* покоління кит. кінематографістів; ролі у фільмах (*Старий колодязь*); як оператор зняв фільми *Жовта земля*, *Великий військовий парад*; 1988 *Золотий ведмідь* Берлінського кінофестивалю за постановку фільму *Червоної гаюли*, 1991 *Срібний лев* Венеціанського кінофестивалю за фільм *Запали червоний літар*.

Чжан Цземін, (Jiang Zemin, Цзян Цземін), нар. 1926, китайський політик; 1985-89 мер Шанхаю; з 1989 генеральний секретар ЦК комуністичної партії Китаю; з 1993 президент КНР.

Чжедзян (Zhejiang), провінція на сх. Китаю, б. Сх.-Китайського м.; 101,8 тис. км²; 42,7 млн. мшк.; адміністративний центр м. Ханчжоу, важливе м. і порт Нінпо; гориста, на пн. і в долинах рік низовинна; важливий сільськогосподарський регіон (рис, пшениця, ріпак, чай, цитрусові); розведення шовкопрядів; рибальство; солярні; шовкова, швейна промисловість; виготовлення шовкових парасольок; суднопластво.

Чжеңду (Chengdu), м. на пд. сх. Китаю, адміністративний центр провінції Січуань; 2,7 млн. мшк.; міська агломерація 9,6 млн.; машинобудівна, електронна, хім. промисловість; ремесла; комунікаційний вузол; унів.

Чжеңчжоу (Zhengzhou), м. у Сх. Китаї, адміністративний центр провінції Хенань; 1,2 млн. мшк.; важливий промисловий (текстильна, харчова, машинобудівна галузі) центр, транспортний вузол; вузи.

Чигирин, м. у Черкаській обл., на р. Тясмин (притока Дніпра); 13 тис. мшк.; підприємства легкої промисловості; Чигиринський історико-культурний заповідник. Пам'ятки садово-паркового мистецтва – Замкова г. Хмельниць-

кого та міський парк. Пам'ятка архітектури – руїни фортечних споруд (XVI-XVII ст.). Відомий з 1-ої полов. XVI ст., 1592 отримав маґдебурзьке право; 1648-57 резиденція Б. Хмельницького, столиця Козацької держави (до 1676); 1678 зруйнований, столицю перенесено до Батурина; Ч. присвячена низка графічних та поетичних творів Т. Шевченка.

Чигиринська змова 1877, невдала спроба групи укр. народників підняти селянське повстання; 1870, 1873 і 1875 у Чигиринському повіті Київської губернії відбулися заворушення державних селян у зв'язку з проведенням реформи, що їх змовники хотіли використати для організації повстання; діючи від імені царя, учасники Ч. з пропонували створити нелегальну організацію *Темна дружина*, підняти повстання і заволодіти всією землею (грунтами); навесні 1877 дружини налічували бл. 1 тис.; у червні організація розкриття поліцією, проведено масові арешти; 1879 селяни з народники засуджені до каторжних робіт; решту заaslano до пн. губерній Росії; організатори Я. Стефанович, Л. Дейч та І. Бохановський, яким загрожувала смертна кара, в ніч на 27 V 1878 втекли з Лукнянської в'язниці.

Чигиринські походи, походи тур.-татарських військ на Чигирин під час рос.-тур. війни 1676-81: 1-й (1677) успішно відбитий рос.-укр. військом воєводи Г. Ромодановського і гетьмана І. Самойловича; під час 2-го (1678) турки після тривалої облоги захопили і зруйнували Чигирин, але, зазнавши вел. втрат, відступили з України.

Чиж (чижик), співочий птах із родини в'юркових живе у соснових лісах Європ.; довж. 11,5 см; нечисленний, охороняється. І

Чичевський Дмитро, 1894-1977, укр. вчений-славист, філософ та громадський діяч; чл. Укр. Центр. Ради та Малої Ради; 1921 емігрував до Німеччини; проф. Укр. вільної унів., унів. у Галле, Єні, Марбурзі, Гайдельберзі, Кельні, проф.-гість Гарвардського унів., з 1962 чл. Гайдельберзької академії; чл.-засновник Укр. вільної АНМ у США; наукові праці зі славистики, історії літератури, філософії, филології, у т.ч. *Логіка, Філософія на Україні, Нарис з історії філософії на Україні, Студії над Достоевським, Історія укр. літератури від початків до доби реалізму* та ін.

Чикаго (Chicago), м. у США (штат Іллінойс) над оз. Мічиган; 2,8 млн. мшк.,

міська агломерація 7,6 млн., метрополія Ч.-Гері-Кенюша 8,2 млн.; осередок металургійної та електронної промисловості, в-ва автомобілів; вел. м'ясопереробні підприємства; торговельно-фінансовий (зернова біржа) і транспортний (міжнародний аеропорт О'Гере) центр; 7 унів.; музеї; численні висотні громадські споруди (XIX-XX ст., архітектори Л. Саллівен, В. Гропіус, Л. Міз ван дер Роє).

Чиказька школа, група архітекторів, які працювали пер. у Чикаго наприкінці XIX ст. (В. Ле Барон Дженей, Л. Саллівен, Г.Г. Річардсон та ін.); запровадила сталеві каркасні конструкції висотному будівництві.

Чикаленко Євген Харлампійович, 1861-1929, укр. громадсько-політичний та національно-культурний діяч; популяризував між селянами досягнення агрокультури (серія брошур укр. мовою накладом бл. 1 млн.); мекенат, ініціатор заснування Товариства укр. поступовців, засновник, видавець і ред. першої укр. щоденної газети *Рада*; вивчав фольклор і проблеми укр. мови (*200 найкращих укр. пісень*); з 1919 в еміграції, гол. термінологічної комісії Укр. господарської академії у Подєбрадах (Чехія), укладач фахових словників: *Спогади, 1861-1907, Щоденник*.

Чилі (Chile, Республіка Чилі), держава у Пд. Америці; тягнеться вузькою смугою довж. 4,3 тис. км на узбережжі Тихого о.; прибережні о-ви (Чілоє, Веллінгтон) та о-ви у відкритому ок. (Паски). Розташована в Андах (Охос дель Саладо, 6880 м); міжгірська западина (Поздовжня долина); у пн. частині Анд височинний терен із пустелею Атакама; діючі вулкани (найвищий на землі Льюльяльяко); землетруси; клімат від край сухого тропічного на пн. до субполярного на пд.; короткі р. (найбільша Біо-Біо); на пд. лісся льодовикові оз.; гірські ліси (22% поверхні), пустельна й напівпустельна рослинність. Метиси 92%, індіанці 7%, блоншіркі; католики (81%), протестанти; у містах 85% населення; важливі м.: Вальпараїсо, Консепсьйон. Економіка ґрунтується на переробній промисловості, гірничтві та сільському господарстві; видобуток рудні (1 місце у світі), нікелю, марганцю, заліза, срібла, золота, нафти; харчова, текстильна, хім., мідноліварна промисловість; вирощування цукрових буряків, пшениці, винограду, плодівих дерев; вівчарство, тваринництво; рибальство; плантації лісу; туризм; авто-

мобільний, каботажний транспорт; гол. морські порти: Вальпараїсо, Антофаґаста. **Історія**. Територія заселена індіанцями (атакама, аймару, араукани); пн. частина на поч. XVI ст. в Ісп. віце-кор. Перу; від 1818 незалежна республіка; до бл. 1880 завоювання і приєднання пд. частини країни (Арауканія); 1881 трактат з Аргентиною про кордони; територіальні здобутки у війні з Перу і Болівією 1879-84; на межі XIX-XX ст. найкисліша і найбагатша країна андського регіону (монополіст у світовій торгівлі селітрою); від 20-х XX ст. постійно погіршується економічне становище, спроби реформувати господарство; 1932 урядом Соціалістичної Республіки Ч., 1938-52 урядом Народного Фронт (за участі лівих сил), 1964-70 християнсько-демократичними урядами, 1970-73 лівою коаліцією Народна Єдність; 1973 військовий переворот, до 1990 диктатура ген. А. Піночета Угарте; вільноринкові реформи військової хунти й т.зв. чилійське економічне чудо; 1990 повернення до цивільного правління (християнсько-демократична партія) з широким представництвом партій; президент П. Ейльві; розслідування порушень прав людини в роки правління А. Піночета. 1994-2000 президент християнський демократ Едуардо Фрей Руїс-Таґле. 1990-1996 стійке зростання економіки. 1998 у Лондоні заарештований А. Піночет, звільнений з-під домашнього арешту за станом здоров'я; повернувся в Ч., де Апеляційний суд в VI 2000 позбавив його імунітету як діючого сенатора. 11 2001 заарештований і перебував під домашнім арештом до IV 2001. 2002 Верховний Суд Ч. постановив закрити *справу Піночета* за станом здоров'я, після чого Піночет попросив звільнити його з посади діючого сенатора. З 2000 президент Рикардо Лаґос Ескобар. К

Чилібуха (бловотний горіх), дерево, кущ або лана родини логанієвих; зона помірної й субтропічного клімату; бл. 150 видів; містить (пер. у насінні, корі й деревині) стрихнін та ін. алкалоїди; отруйна рослина; має лікувальні властивості.

Чілоє (Chiloé), найбільший прибережний чилійський о-в у Тихому о.; 8,4 тис. км², бл. 80 тис. мшк.; експлуатація лісів; рибальство; гол. м. і порт Анкул.

Чиміно (Cimino) Майкл, нар. 1943, амер. кінорежисер і сценарист; історичний бойовик *Ворота раю*, кримінальний



Чечня

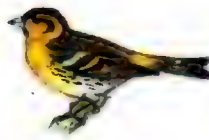

Чиж

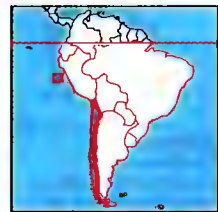

Чилі
757 тис. км²
15,3 млн. мшк. (2001)
20 мшк. на км²
Столиця: Сантьяго
Державна мова: ісп.
Грошова одиниця:
чилійське песо

трилер *Часи відчаю*; п'ять премій *Оскар* за фільм *Мисливець на оленів*.

Чимкент, м. у Пд. Казахстані; 404 тис. мшк.; залізничний вузол; машинобудівна, хім. (мінеральні добрива, шини), легка (каракулеві шкірки) промисловість, кольорова металургія (свинець); 3 вищі навчальні заклади.

Чингіс-хан, бл. 1155-1227, творець монгольської імперії; 1206 об'єднав монгольські племена; 1211-16 завоював Пн. Китай; 1222-23 його війська розгромили половців і руських князів (Калка).

чинук, сухий, теплий пд.-сх. вітер, який віє вздовж сх. схилів Скелястих г. (Пн. Америка), різновид фену; з'являється упродовж року, частіше взимку; триває 3-4 дні; спричинює раптове зростання темп. повітря, навіть до 30°C.

чиншове право, у середньовіччя система правових норм, що регулювали тимчасове або безстрокове спадкове землекористування вільних селян і городян (чиншовиків); за ч. п. феодалі-землевласники передавали свою землю в користування за певну грошову або натуральну плату – чинш; землевласники наклали на чиншовиків різні додаткові побори й повинності, характер і розмір яких встановлювався, як правило, звичаєвим правом; виниклоу XIII ст. у Зх. Європі; від середини XV ст., з розвитком панщини, к-ть вільних селян (чиншовиків) скоротилася; відродилося знову й поширилося з кінця XVII ст. і ос. у XVIII ст., коли до пол. магнатів і шляхти потрапило багато земель у Правобережній Україні; остаточно ліквідовано після 1917, у зх.-укр. землях – після 1939.

чиншові селяни, категорія особисто вільних селян на укр. землях під владою Вел. князівства Литовського, Польщі та Рос. імперії у XIV-XIX ст., взаємовідносини котрих із землевласниками регулювало чиншове право.

числа дійсні, всі раціональні та ірраціональні десяткові числа, що утворюють множини; у геометричній інтерпретації ч. д. ототожнюються з точками прямої (числова вісь). І

числа ірраціональні, дійсні числа, які не є скінченними числами, як-от: π .

числа комплексні, числа виду $a + bi$, де a, b – дійсні числа, i – уявна одиниця ($i^2 = -1$); інтерпретуються як точки площини або як пари дійсних чисел із визначеними правилами додавання та множення цих пар.

числа натуральні, невід'ємні цілі числа (часом без нуля); 0, 1, 2, ...

числа прості, натуральні числа, більші за 1, які діляться на 1 і на самих себе. Т **числа раціональні**, числа, які можна представити у вигляді частки відділення 2-х чисел (причому друге число – дільник – не дорівнює нулю).

числа цілі, числа 0, $\pm 1, \pm 2, \dots$

числівник, частина мови, яка називає число або послдовність предметів, подій, властивостей, а також місце предмета у ряді ін.; бувають кількісними (один), порядковими (перший), збірними (п'ятеро), дробовими (три п'ятих).

число, одне з фундаментальних понять у математиці, яке упродовж історичного розвитку піддавалося різному ступеню узагальнення – від натуральних ч. як результату вимірів предметів, через раціональні, що піддаються обчисленню, і реальні до ч. комплексних.

число Авогадро (N_A), к-ть однакових частинок (атомів, молекул, іонів) будь-якої речовини, яка міститься в 1 грам-молекулі (молі) цієї речовини; ч. А. дорівнює $6,0221367 \cdot 10^{23} \text{ г/м}^3$

чистий національний продукт (національний дохід), мірило усіх доходів громадян певної країни, незалежно від місця надання послуг, створених факторами в-ва, що перебувають у їхній власності, помножений на амортизацію; одне з осн. мірил національної статистики.

чистилище, у католицизмі стан душ людини, яка вмерла в милості, що забезпечує їй прощення, але з причини невідпущеного гріха це не може повністю з'єднатися з Богом; за давньою традицією місцеперебування такої душі; православ'я і протестантизм відкидають віру в ч.

чистки, поточна назва здійснюваних апаратом безпеки в СРСР масових репресій; їхнє особливе посилення пов'язане з діяльністю М.І. Єжова, у 1936-38 народного комісара внутрішніх справ (вел. ч., *єжовщина*); вважають, що тоді загинуло кілька млн. осіб.

чистотіл, рослина пн. півкулі; листки перисті, квіткі жовті; росте вздовж доріг, на смігниках, у заростях; виділяє жовтий отруйний сік, який має лікувальні властивості; дрібні чорні насіння розносять мурашки (мірмекофілія).

чистоуст королівський, папороть; росте на торфовищах і у вологих лісах; листки довж. до 1,5 м, діляться на асимілюючі (зелені) і споросносні (бурі); потребує охорони.

Чистякова Валентина Миколаївна, 1900-84, укр. актриса; дружина Леся

Курбаса; *Молодий театр*, Березіль, Харківський укр. драматичний театр; ролі у виставах (*Гайдамаки*, *Маклена Граса*, *Дай серцю волю...*).

Чита, обл. центр у Росії, в Забайкаллі, на Транссибірській магістралі; 367 тис. мшк.; машинобудівна, металургійна, деревообробна, легка промисловість; аеропорт; 6 вузів, філармонія; музей декабристів.

читальня, сільська культурно-освітня установа, найнижча ланка укр. просвітніх організацій; перша ч. заснована в м. Колонія у 1848 під час революції в Австр. імперії; масово відкривалися в Галичині з 1876 на підставі відповідного закону (найчастіше п.н. *Руська читальня*); утримували допомогові каси, драматичні гуртки, хори, бібліотеки спільного користування; з 1890-х діяли як осередки галицьких культурно-просвітніх товариств (*Просвіта*, *Общество ім. Качковського*); згуртували селянські маси, сприяли формуванню національної свідомості, залучали укр. населення до національно-визвольного руху; з 1905-07 відкривалися у селах Наддніпрянської України як осередки *Просвіти*; із встановленням рад. влади зборонені; встановлення культурно-освітні центри діяли під назвою *хата-читальня*.

чича (chicha), гадунок пива в Пд. Америці, найчастіше з кукурудзи та маніоку; також назва горіччаних виробів, які виробляють з цієї сировини.

Чивер (Cheever) Джон, 1912-82, амер. письменник; соціально-психологічні оповідання і романи з елементами сатири (*Ніцлет-парк*); тюремний роман *Соколовичі*; автобіографія *Розповіді Джона Чивера*.

Чілачава Рауль Шалвович, нар. 1948, укр. та груз. поет, критик, перекладач; пише двома мовами, переклав на грузинську твори Г. Сквородо, Т. Шевченка, Лесі Українки, П. Тичини.

Чінаб, р. в Індії та Пакистані, найдовша притока р. Сатлудж; довж. 1180 км, басейн 138 тис. км²; виток в Гімалаях; використовується для зрошування.

чівквеченто (іт. cinquecento, 'п'ятест'), іт. назва XVI ст., періоду розквіту культури Відродження.

Чіппендейла меблі, виконані пер. з червоного дерева та оздоблені інтарсією; крісла й фотели мали ажурні спинки та ніжки, закінчені кігтями барокових, рококових форм, готичні та китайські мотиви, а в останній фазі класицистичні; стиль чіппендейл сформувався в

Англи в 2 полов. XVIII ст., назва відтворця Т. Чіппендейла. І

чіроки → чероки.

Чіттагонг (Chittagong), м. у Бангладеш, на узбережжі Бенгальської зат.; міська агломерація 2,1 млн. мшк.; джутова, харчова, нафтопереробна, промисловість; найбільший морський порт країни; вивіз джуту, чаю; унів. У 1991 д. понижений тропічним циклоном.

Чіуауа (Chihuahua), м. у Мексиці, адміністративний центр штату Ч.; 530 тис. мшк.; кольорова металургія, машинобудування, текстильна промисловість; осередок гірничорудного регіону; транспортний вузол, аеропорт; унів.; бароковий кафедральний собор і церква XVI ст.

Чіуауа (Chihuahua), найбільший штат Мексики, б. кордону із США; 244,9 тис. км², 2,4 млн. мшк.; адміністративний центр Ч., гол. м. Сьюдад-Хуарес; високогориський; розвинуте гірництво (руди олова, цинку, срібла, міді, урану), металургія та обробна промисловість; бавовна, пшениця; садівництво; тваринництво; лісівництво.

чіуахуа, порода карликових собак, виведених у Мексиці за часів майя; існують короткошерсті та довгошерсті різновиди. І

Чічестер (Chichester) баронет Френсіс, 1901-72, англ. мореплавець та льотчик; 1966-67 сам здійснив навколосвітню подорож на яхті *ДжисніМотІV*.

Чкалов Валерій Павлович, 1904-38, рос. льотчик; 1937 (разом з Г.П. Байдуковим та О.В. Беляковим) здійснив перший безпосадковий переліт з Москви через Пн. полюс до Портланда (США); загинув під час випробування літака нового типу.

членя речення, слова або словосполучення, що виділяються в реченні на основи синтаксичних функцій, які вони виконують; цю ж функцію можуть виконувати різні категоріальні погляду елементи мови; *Петро поїхав до міста. Він поїхав до міста. Мені незрозуміло, чому він так зробив.*

членстоногі, назва найбільшого за к-ть типу високоорганізованих безхребетних тварин зі сегментованими кінцівками; бл. 1 млн. видів; тіло вкрито хітїнізованою кутикулою, поділене на сегменти, кінцівки членисті; до ч. належать трилобітоподібні (вимерлі), ракоподібні, меростомові, павукоподібні, багатоніжки, комахи.

Чо Ою, вершина в Гімалаях, на кордоні Непалу й Китаю; вис. до 8201 м; вічні сніги та льодовики.

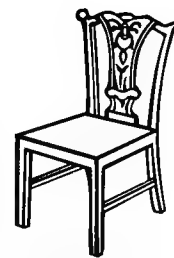

Крісло у стилі чіппендейл



Чіхуахуа

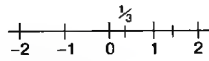

Дійсні числа
Приклади
представлення дійсних
чисел на числовій осі

Прості числа у промжку від 1 до 100		
2	29	67
3	31	71
5	37	73
7	41	79
11	43	83
13	47	89
17	53	97
19	59	
23	61	



Весловий човен

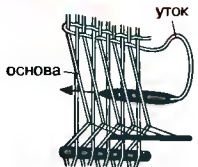

Ткацький човник

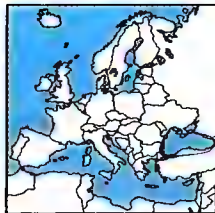

Чорне море



Чорниця лікарська

човен, мале судно, звичайно безпалубне, з веслами, вітрилом або гребним гвинтом. І

човник ткацький, елемент ткацького верстата, за допомогою якого у процесі ткацтва у зів між нитками основи прокладається нитка підткацця; містить запас пряді для підткацця. І

Чокор (Czokor) Франц Теодор, 1885-1969, австр. письменник; видатний представник австр. експрессионізму; 1938-46 у еміграції (спочади *На чужих дорогах* 1939-45); перекладач.

чоловіча папороть (дрюптерис чоловічий), трав'яниста рослина; росте у вологих тінистих лісах Євразії і Пн. Америки; в Україні – на всій території; лікарська і декоративна рослина; отруйна.

Чомський (Chomsky) Ноам Аврам, нар. 1928, амер. лінгвіст; проф. Массачусетського технологічного інституту в Кембриджі; автор трансформаційно-генеративної граматики; *Синтаксичні структури*.

Чоп, м. у Закарпатській обл., 10 тис. мешк.; підприємства будівельних матеріалів, легкої промисловості; залізнично-шосейний вузол; контрольно-пропускний пункт на кордоні з Угорщиною та Словаччиною. Перша згадка 1281.

чорна діра, астрономічний об'єкт – джерело д. сильного гравітаційного поля, яке унеможливило вихід назовні як матерії, так і електромагнітних хвиль (напр., світла), а отже, не підлягає безпосередньому спостереженню.

чорна вішшка, хвороба рослин, викликана паразитичними грибами, рідше ґрунтовими бактеріями; прояви: коренева шийка і нижня частина стебла чорніють і загніваються, стебло сохне, листя жовтіє; найчастіше вражає капусту, помідори, картоплю, тютюн.

Чорна рада 1663, загальна козацька рада, скликана 17-18 (27-28) VI 1663 на околиці Ніжина для обрання гетьмана Лівобережної України; при підтримці козацьких низів і запорожців гетьманом обрано І. Брюховецького, який згодом стратив старшинського кандидата Я. Сомка; сюжетна основа однойменного роману П. Куліша.

чорна раса людяни → негроїдна раса.

чорна скринька → реєстратор даних.

чорна смерть, епідемія чуми, яка пройшла Європою 1347-50; тоді померло бл. третини населення Єв. Європи; була однією з причин економічного залягання XIV-XV ст.

чорна сотня, поточна назва вкрай реакційних організацій, поділяли в Росії піс-

ля революції 1905-07; після лютневої революції 1917 організації ч. с. були заборонені.

Чорне море, між Європою і Зх. Азією; сполучене Тур. прот. із Середземним м.; 422 тис. км²; гл. до 2211 м; солоність 1,8‰; нижче гл. 150 м органічне життя відсутнє (сірководені); впадають р.: Дунай, Дністер, Дніпро, Дон, Пд. Буг; рибальство (ставрида, осетрові, креветки); порти: Одеса, Миколаїв, Севастополь (Україна), Новоросійськ (Росія), Батумі (Грузія), Трабзон (Туреччина), Варна (Болгарія), Констанца (Румунія). К

чорний ривок, популярна назва нелегальної торгівлі, яка ведеться в умовах регламентації товарообігу; виникає, коли пропозиція менша за попит.

Чорний шлях, старовинний торговельний шлях; починався б. Перекопського перешийка, перетинав пониззя Дніпра, проходив верхів'ями р. Інгулець, Інгул, Тясмин, повернувши на Зх., розділявся на Кучманський шлях і 2 розгалуження; пн. розгалуження: б. міст Корсуня, Звенигорода, Богуслава, Лисянки, пд. б. Шполи, Умані, Яніва, Дашевця; поблизу Липовця обидва розгалуження з'єднувалися і далі прямували до Тернополя; на пн. від Тернополя з'єднувався з Кучманським шляхом і йшов на Зх. у напрямку Львова; користувались кримські татари для нападів на Правобережну та Зх. Україну й Польщу в XVI-XVII ст.

чорниця, невисокий куцик з довгим повзучим кореневищем; хвойні та мішані ліси пн. півкулі; світлолюбна; плід – куляста чорна ягода з сизуватим нальотом; їстівна. І

чорні клобуки (каракалпаки), тюркомовні племена (горки, берендеї, ковуї, печеніги та ін.), мешкали на р. Рось у XII ст., залежні від пд.-руських князів; заборолі проти половців; у XIII ст. частково асимільовані, решта у XIV ст. депортована ханом Узбеком до Середньої Азії.

Чорнобиль, мертве м. в Україні, при впадінні р. Прип'яті до Київського м. Перша згадка 1193, м. Київського князівства, пізніше у Литві, з 1569 у Польщі, у XVI-XVII ст. власність Сапіг і Хоткевичів, 1793 приєднане до Рос. імперії; у 70-80-х XX ст. поблизу збудована Чорнобильська АЕС, один з реакторів якої вибухнув 26 IV 1986; населення Ч. (14 тис.) евакуйоване.

Чорнобильська катастрофа, найбільша екологічна катастрофа сучасності, яка трапилася о 1 год. 23 хв. 26 IV 1986,

коли вибухнув реактор 4-го енергоблоку Чорнобильської АЕС; вел. викид радіоактивного пилу (в т.ч. йоду 121, цезію 137, стронцію 90) піднявся на вис. 1500 м і був перенесений вітром до Скандинавії, Центр. та Пд.-Сх. Європи, Пн. Італії; спертую комуністичне та рад. керівництво України й СРСР намагалося приховати масштаби трагедії, після повідомлень про Ч. к. амер. та європ. заобів масової інформації розпочалася евакуація бл. 130 тис. мешк. Київської обл. із заражених районів; радіоактивного ураження зазнали бл. 600 тис. осіб, насамперед т.зв. ліквідатори (пожежники, військові, фахівці, котрі гасили пожежу, дезактивували місцевість, споруджували захисний комплекс – *Саркофаг*); з обороту вилучено бл. 5 млн. га (навколо АЕС створена 30-км зона відчуження); Ч. к. – символ злочинного характеру комуністичної системи, яка заради виконання планів та декларованого опанування природи знехтувала безпекою людей та станом довкілля; XII 2000 Чорнобильську АЕС остаточно закрито.

чорнобривці (гагетес), одно-і багатогірча траваїниста рослина родини складноцвітих (айстрових); декоративні; походять із теплих районів Пд. Америки; в Україні 3 види: ч. примістотийний, ч. розлогий, ч. відзначений (вузьколистий). І

Чорновіл В'ячеслав Максимович, 1938-99, укр. політик, журналіст; учасник дисидентського руху з середини 60-х; 1967 випустив у самвидаві збірку *Лихо з розуму* про судові процеси над укр. дисидентами; 1970-72 і 1987-89 ред. самвидавного Укр. вісника; чл. Укр. Гельсінської групи з 1979; ув'язнений 1967-69, 1972-79, 1980-87; 1988 співзасновник Укр. Гельсінської спілки; народний депутат України з 1990; 1990-92 гол. Львівської обл. ради; з 1992 гол. Руху. Шевченківська премія 1996.

Чорногора, гірський масив у Сх. Карпатах, в Україні, вис. до 2061 м (г. Говерла); витoki Тиси, Черемошу, Пруту; полюння.

Чорногорія (С'гпа Gora), федеративна республіка у складі Югославії, над Адриатичним м.: 13,8 тис. км², 615 тис. мешк., чорногорці (67%), албанці; столиця Подгориця; гориста (Динарське нагір'я); вівчарство, розведення кіз та віслюків; лісівництво; рибальство; на приморському узбережжі туризм. Середньовічні Дуля і Зета; у XII ст. підкорена Сербією, з кінця XV ст. Туреччиною;



Чорнобривці

з 1878 незалежна; з 1918 – у Кор. СХС (з 1929 Югославія); з 1945 – у складі Соціалістичної Федеративної Республіки Югославія; після її розпаду 1991 утворила 1992 з Сербією Федеративну Республіку Югославію. К

чорнозем, ґрунт, що утворився з жовтоземів, глини або мулу під лучно-степовою і степовою рослинністю в умовах помірно-континентального та континентального клімату; характеризується потужним (до 1 м) шаром перетинного горизонту і високою родючістю; в Україні один з найкращих на планеті, займає бл. 44% території.

чорноліська культура, археологічна культура перехідного від бронзового до залізного віку періоду (IX-VII ст. до н.е.); поширена в лісостеповій смузі Правобережної України між Дніпром і Дністром, у басейні р. Ворскли на Лівобережжі; представлена невел. городищами (Суботівське, Григорівське, Тясминське та ін.), поселеннями (Вел. Андрівська); розвинені ремесла, культура; характерні патріархально-родові відносини з посиленням ролі військово-племінної верхівки.

Чорноморська низовина, в Україні, над Чорним і Азовським м.; широкі долини Дніпра, Пд. Бугу і Дністра; ґрунти чорноземні та каштанові; сільськогосподарський регіон, штучне зрошення; під охороною частина цільного степу (біосферний заповідник *Асканія-Нова*); площа 11,1 тис. га.

Чорноморське козацьке військо, утворене, починаючи з 1787, із колишніх запорозьких козаків (спершу п.н. Військо вірних козаків, назва Ч. к. в. з 1788), під керівництвом старшин С. Білого (п'яхота) й З. Черіги (кіннота) та загальним надглядом ген.-аншефа О. Суворова; відзначалося у рос.-тур. війні 1787-91; 1792 дислоковане на Чорноморській кордонній лінії (Кубань); козаки заснували 40 сілиць (38 одноіменних із куренями Запорозької Січі); військово-адміністративний центр м. Катеринодар (теп. Краснодар); 1860 перейменоване у Кубанське козацьке військо.

Чорноморський заповідник, біосферний заповідник у Херсонській та Миколаївській обл. України; площа 57 тис. га; заснований 1927, 1985 включений до мережі біосферних заповідників; до складу Ч. з. входять 3 типи ділянок: лісостепові, прибережні, острівні (між Дніпровським лиманом і Тендрівською косою Чорного м.); унікальні степові

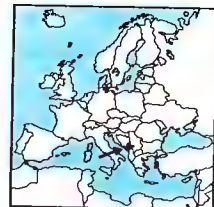

Чорногорія

ландшафти, гніздовища та зимівники водоболотних птахів (у т.ч. мартина чорноголового, голубка морського, крячка чорнодзьобого, галагаза, нерозеня, крохаля довгоногого, лебедя-кликуна, лебедя-шипуна, казарки, качок, стрепета, чапель сірої та малої білої).

чорнофігурна техніка (чорнофігурний стиль), спосіб виконання мальованої (розписаної) кераміки (бл. 620-530 до н.е.); фігурне чорне декорування на червоному тлі; сцени пер. на міфологічну тематику; гол. осередок в Афінах.

Чорнухи, селище у Полтавській обл., районі, на р. Мнозі (притока Удаю, басейн Дніпра); 3,5 тис. мшк.; меморіальний комплекс на честь укр. філософа і поета Г. Сковороди, уродження селища. Перша згадка 1261.

чорт (біс, дідько, кудий, люцифер, щезник), злий дух, нечиста сила в укр. демонології; намагається заплідити капость, використовуючи найменшу недбалість чи людську слабкість; насилає хвороби, зводить жінок; для вел. шкоди ч. бракує сили, він доволі комічна й безталанна фігура; образ ч. виник під впливом християнської релігії (диявол, сатана) і породив численні усні оповідання; звирину природу ч. видають хвіст, баранячі або козячі роги, кігті, свиняче рило; вірили, що ч. можна наймати на службу, заклавши свою душу. На Україні ч. називали різними іменами, тому що вимовляли це слово означало нахликиати бду.

Чортків, м. у Тернопільській обл., районі, на р. Серет (притока Дністра); 29 тис. мшк.; підприємства легкої промисловості; залізничний вузол; руїни замку – колишньої резиденції магнатів Потоцьких (1610), дерев'яна Вознесенська церква (1738), Успенська церква (1635). Перша літописна згадка 1522, 1672-83 – під владою Туреччини, з 1699 – у Речі Посполитій, з 1772 – у Габсбурзькій монархії, з 1939 в УРСР.

Чортомлик, скіфський курган (вис. 20 м, діаметр 350 м) за 20 км від м. Нікополя Дніпропетровської обл.; археологічні дослідження у 60-х XIX ст. виявили царське поховання IV ст. до н.е.: 2 колодязі глибиною по 11 м (окремо для царя і цариці, похованих із слугами та конями); численні золоті прикраси (браслети, стрічки, підвіски), 2 гривни із зооморфними фігурками), зброя, срібний посуд (у т.ч. срібна амфора, прикрашена зображеннями скіфів, які приборкують коней), знаменитий жіночий головний убір.

Чортомлицька Січ, адміністративний і військовий центр запорозького козацтва 1652-1709 в гирлі р. Чортомлик (притоки Дніпра); з Ч. С. пов'язана діяльність І. Сірка; зруйнована за наказом Петра I після виступу запорожців на боці І. Мазепи.

Чосер (Chaucer) Джефрі, бл. 1340-1400, англ. поет; найвідоміший предкавник англ. середньовічної літератури; автор славетної книги *Кентерберійські оповідання* – всебічного опису життя Англії та Європи в XIV ст., алегоричного викладу людської подорожі життям.

Чуґуїв (Госий) Добрица, нар. 1921, сербський письменник та політик; з 60-х в опозиції до Союзу комуністів Югославії; 1992-93 президент т.зв. Федеративної Республіки Югославії; епічне зображення історії Сербії в циклі романів: *Коріння*, *Час смерті*, *Час зла*, *Поділ*.

Чосов, держава на Корейському півостр. (VII-II ст. до н.е.); з кінця XIV до поч. XX ст. знову назва корейського кор.

чота, ісп. танець, походить з Арагону; швидкий темп, музичний ритм 1/3, виконують під супровід кастаньєтів; стилізована форма, ск., у балеті М. де Фалья *Трикутний капелюх*.

чотирігранник, багатогранник, обмежений 4-ма трикутними гранями (піраміда, що має в основі трикутник); ч. правильний (тетраедр) – коли всі грані є рівносторонніми трикутниками.

чотирякутняк, плоский багатокутник з 4-ма сторонами, ск., ч. рівносторонній (квадрат, ромб), трапеція.

Чубай Григорій, 1949-82, укр. поет, один з лідерів укр. поетичного андеграунду 70-х; вірші на міську тематику, філософського спрямування; перша книга віршів опублікована посмертно *Говорити, мовчати і говорити знову* (1990).

Чубар Влас Якович, 1891-1939, рад. політичний і громадський діяч; учасник жовтневої революції 1917; 1923-34 гол. Ради Народних Комісарів УРСР; 1934-37 на вищих рад. I партійних посадах у Москві, репресований.

Чубинський Павло Платонович, 1839-84, укр. етнограф, фольклорист, поет; чл. Промади, 7 років на засланні в Архангельській губернії; засновник Пд.-Зх. відділу Рос. географічного товариства; *Нариси народних юридичних звичаїв і понять з цивільного права Малоросії*, автор тексту *Ще не вмерла Україна* (Гімн України, музика М. Вербицького).

Чувашія (Чаваш, Чуваська Республіка), в европ. частині Росії, у басейні серед-

ньої Волги, 18,3 тис. км²; 1,4 млн. мшк.; столиця Чебоксари; чуваші 68%, росіяни 27%, татари; міське населення 58%. Електротехнічна, засобів транспорту, машинобудівна, хім., текстильна, деревообробна, харчова промисловість; вирощування: зернових, хмелю, конопель, картоплі, плодівих дерев; тваринництво; Чебоксарська гідроелектростанція на р. Волга (1400 МВ).

чугайстер, за повір'ям зх. гуцулів, лісовий велетень, вищий од смерек, доброзичливий до людей і небезпечний для лісових нявок.

Чугуїв, м. у Харківській обл., районі, на р. Сіверській Донець та Чугуївка; 38 тис. мшк.; підприємства важкого та точного машинобудування, харчової промисловості, народні художні промисли; музеї (у т.ч. художньо-меморіальний І. Рєпіна, який тут народився); торгові ряди (поч. XIX ст.), Покровський собор (1824-34), класицистичний будинок штабу військових поселень (1830). Заснований 1638-39; 1651 заселений після татарського спустошення укр. переселенцями; 1817-57 центр т.зв. військових поселень.

Чудай, селище в Житомирській обл.; 8 тис. мшк.; з XI 1660 канцеляція рос. армії, обложеної в укріпленому таборі пол. військами під командуванням гетьманів С.Р. Потоцького і Є.С. Любомирського, за підтримки татар.

чудо, надзвичайне явище надприродного характеру; в християнській теології знак Бога, яким Він заявляє про свою присутність у світі й сповіщає про свою спасенну волю щодо людини з метою встановлення з нею діалогу; у *Старому Заповіті* ч. є знаком вірності релігійного посланництва пророків, у *Новому Заповіті* – посланництва Ісуса; становить критерій правдивості об'явлення Бога в Ісусі Христі та обґрунтує надприродний характер християнства.

Чудське озеро → Пейпус.

Чухарів Віктор Іванович, 1921-84, укр. спортсмен і педагог; абсолютний чемпіон XIV і XVI Олімпійських ігор (спортивна гімнастика); викладач Львівського інституту фізичної культури.

Чуковський Корній Іванович (п.с. Миколи Васильовича Корнійчукова), 1882-1969, укр. і рос. письменник, критик, літературознавець, перекладач; д-р філології, почесний д-р Оксфордського унів.; нар. в Україні, працював у газеті *Одеські новини*; у заміському домі Ч. біля Петербурга (Чукокала) середови-

ще рос. та укр. культури поч. XX ст.; текстологічні дослідження та видання творів М. Некрасова, А. Чехова, літературні портрети поетів-сучасників: переклади з англ. мови (М. Твен, Г.К. Честертон, Г. Філдінг, О'Тенрі), вивчення творчості та тлумачення з В. Вітмена (*Мій Вітмен*), нариси про творчість та переклади з Т.Г. Шевченка; дослідження теорії перекладу (*Мистецтво перекладу*), дитячої мови (*Від двох до п'яти*); знамениті твори для дітей (*Крокодил*, *Мийдо-дир*, *Федорине горе*, *Тарганисько*, *Мухачокотуха*, *Лікар Айболіт*); мемуари.

Чукотське море, окраїнне м. Пн. Льодовитого о., б. берегів Чукотського півостр. і Аляски; сполучене Беринговою прот. з Тихим о.; 582 тис. км²; гл. до 1256 м; рибальство.

Чукотський автономний округ, в аз. частині Росії, на Чукотському півостр., прилеглий частині суші над Сх.-Сибірським м. та о-вах Врангеля й сусідніх; 737,7 тис. км², 113 тис. мшк.; адміністративний центр Анадир; росіяни 66%, українці 17%, чукчі 7%, ескимоси, евенки, коряки, юкагири; міське населення 72%. Пріничодобувна промисловість (вугілля, руди кольорових металів); Білібінська атомна електростанція; розведєння пш. олійцв, мисливство; виробн з моржевої кістки (селище Уелен); гол. порти: Певек, Провіденія.

Чукотський півострів, у Росії, поміж Беринговим і Чукотським м.; найбільше висунутий на сх. (мис Дежнева 169°40'(E); 49 тис. км²; гористий (вис. до 1158 м); тундра.

чума, ос. небезпечна, гостра інфекційна хвороба; збудник – паличка ч.; відзначається геморагічно-некротичними змінами в лімфатичних вузлах; бубонна і легенева форми ч. передаються блохами; в давнину смертельна, теп. лікується антибіотиками і сульфаніламидами; профілактичні щеплення.

чумацтво, торгово-візницький промисел в Україні в XVI-XIX ст.; чумаки торгували пер. с/лю, яку везли з Чорноморського узбережжя, Криму і Галичини, а також рибою, хлібом та ін. товарами. І

Чумацький шлях (Молочний шлях) → Галактика.

чумиза (китайське просо), однорічна трав'яниста рослина родини злакових, кормова культура; бл. 100 сортів; поширені пер. у тропічних та субтропічних районах пн. півкулі; вирощують сорти гомі та могар; в Україні поширення не набула.

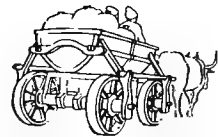

Чумацький віз

Чунцін (Chongqing), м. на пд. зх. Китаю (Січуань), порт на р. Янцзи; 3,1 млн. мшк., міська агломерація 15,1 млн.; найбільше м. 1 гол. економічний (металургійні заводи, машинобудівна промисловість) та науковий (унів.) центр провінції, важливий транспортний вузол.

Чурняк Грицько (Пригорій), 1879–1921, укр. поет, тягів до авангардизму, новаторства у формі, добре обізнаний з рос. символізмом; особливу увагу в поезії Ч. привертають ритміка, звукопис; збірки *Огнецвіт*, *Метеор*, *Сонтрава*, поема *Лицар-Сам*, літературно-критичні статті та рецензії; загинув за нез'ясованих обставин у Києві.

Чурай Маруся (Чураївна), 1625–53, легендарна укр. народна співачка, поетеса та композитор; за переказами, нар. у Полтаві в козачкій родині; пісні *Ой, не ходи, Грицю, Засвістали козаченьки* (*Засвіт встали козаченьки*), *Котилися вози з гори та ін.*; за мотивами пісні *Ой, не ходи, Грицю* написано багато літературних творів (зокр., драма М. Старицького *Ой, не ходи, Грицю*, повість О. Кобилянської *У неділю рано зілля копала...*, роман у віршах Ліни Костенко *Маруся Чурай* та ін.); пісню перекладено у XIX ст. на фр. і нім. мови.

чурінга, австрал. культовий предмет, зроблений з дерев'яної колоди або плоского каменю, оздоблений; згідно з віруваннями, в ньому скупчена сила тотемічних предків.

чуррігерско, напрям в архітектурі ісп. бароко; відзначається перевагою декоративного чинника над конструкцією будівлі. багатством скульптурних і малярських елементів; розквіт у 1-ій

полов. XVIII ст.; назва від основоположників – родини Чуррігера.

чуфа (земляний мигдаль), багаторічна рослина родини осокових, поширена в зонах тропіків і субтропіків; дикоросла і в культурі; на її підземних пагонах виростають солодкі бульбочки, які мають лікувальні властивості; з них добувають також олію, використовують для приготування напоїв, як сурогат кави, какао і мигдалю.

Чуфут-кале, залишки середньовічного (заснований у V-VI ст.) міста в Криму, поблизу сучасного Бахчисарая; оборонні мури, ворота, житлові і господарські споруди (наземні і печерні), мечеть, караїмські кенаси (храми); зі зростанням Бахчисарая (заснований на поч. XVI ст.) занепав.

Чьяпас (Chiapas), штат у Мексиці, на узбережжі Тихого о.; 74,2 тис. км², 3,2 млн. мшк.; адміністративний центр Тустла-Гутьєррес; височинно-гористий; тропічні ліси; кукурудза, кави, цукрова тростина; тваринництво; видобуток нафти, природного газу, сірки; гідроелектростанції; Панамер. шосе до Гватемали; туризм; руїни доколумбових центрів цивілізації (Паленке).

Чорльовіс Мікалоюс Константінас Константіно, 1875–1911, литовський художник і композитор; містично-символічні малярські композиції (*Сонати Сонця*, *Моря і Зірок*); симфонічні поеми (*Ліс*, *Море*), камерно-інструментальні твори, обробки народних пісень.

Ч'ампі (Ciampi) Карло Асегліо, нар. 1920, іт. політик, фінансист; 1978–79 директор Банку Італії, 1979–93 губернатор, представник Італії у Світовому банку, 1993–94 прем'єр-міністр, від 1999 президент Італії.



Ш, ш, двадцять дев'ята літера укр. абетки, за написанням видозмінена кирилична; позначає приголосний звук ш; вимовляється ш.

Шаб (Katanga), провінція на пд. сх. Конго; 497 тис. км²; 5,2 млн. мшк.; адміністративний центр Лубумбаши; гірничий регіон світового значення (мідні, кобальтові, марганцеві, олов'яні руди); концентрація шахт і заводів (пер. мідних) у Мідному поясі на пд. Ш.; вирощування кукурудзи, бавовни; розведення овець. У XVI–XIX ст. держави Луба і Лунда; від 1884 як Катанга в Незалежній Державі Конго (від 1908 колонія Бельгійське Конго); 1885 відкриття мідних руд, від 1906 їхня експлуатація (в осн. бельгійсько-брит. концерн Юніон-Мін'єр дю О-Катанга); 1960 здобуття незалежності через Бельгійське Конго, вихід Ш. (уряд М. Чомбе), припинений 1963 центр. урядом Конго-Кіншаса за допомогою військ ООН; 1977–78 повстання проти центр. уряду, придушене за фр. військовою допомогою.

шабат, євр. культовий день відпочинку – 7 день тижня (субота); в цей день обов'язкова відмова від праці, увесь час присвячується молитві й богослужінню, а також родині.

шаблезубий тигр (махайродус), вимерлий рід хижих ссавців родини котячих; мав вел. шаблеподібні верхні кіла; жив в епоху від олігоцену до плейстоцену. І **шаблон**, пластина з прорізами, контури яких відповідають контурові виробу; креслення деталі (архітектурної, будівельної), виконане в натуральну величину; переносно, зразок, штамп, який сліпо наслідують.

шабля, вид рубаючо-колючої холодної зброї з вигнутим односичним лезом; використовується у змаганнях з фехтування. І, Т

Шаброль (Chabrol) Клод, нар. 1930, фр. кінорежисер; один із піонерів фр. нової хвилі (*Красень Серж*, *Кузниця*), художні фільми психологічної тематики, детективи (*М'ясник*, *Декада страху*, *Криваві весілля*, *Хай здохне тварюка*).

шабуот (шабат, п'ятидесятниця), євр. свято, яке тягнеться 7 тижнів (50 днів) після свята пейсах; первісно – свято закінчення збору ячменю, пізніше увічнення пам'яті про одержання Мойсеєм *Десяти заповідей* на г. Синаї; в християнстві пов'язане із Зеленими Святами.

шавлія (сальвія), поширена на всій земній кулі рослина родини губоцвітих; листки серцеподібні, квітки ребристі; в Україні 29 видів, з них найпоширеніша ш. лікарська (з фіолетовими квітками); деякі види ш. вирощують як декоративні. І (с. 1370)

Шагал Марк, 1887–1985, фр. маляр і графік; народився у Білорусі, виховувався у євр. середовищі, з 1922 у Франції; колорист; схильний до символізму, експресіонізму, сюрреалізму; містична



Шаблозубий тигр

Шабля

Олімпійські чемпіони

в індивідуальному залюку від 1980	
1980	В.Кривошук (СРСР)
1984	Ж.-Ф.Лямур (Франція)
1988	Ж.-Ф.Лямур (Франція)
1992	Б.Сабо (Угорщина)
1996	С.Поздняков (Росія)
2000	М.Х.Коваліо (Ізумунія)

Шабля
Зброя і зона для влучень



Шавлія



Шакал азійський

релігійна тематика: пейзажі, портрети, скульптура, графіка, стінописи (*Над містом; Росія, Осман та іншим*).

шакалі, назва 3-х видів хижих ссавців з родини вовчих, заселяють Азію, Пн. Африку та Балкани; подібні до вовків, нічний спосіб життя; ш. звичайний (азіатський). I

Шах'ямуні → Будда.

Шаламов Варлам Тихонович, 1907-82, рос. письменник; багаторічний в'язень сталінських концтаборів; лірика; табір-на проза з автобіографічними сюжетами (*Коліські оповідання*).

Шалімов Олександр Олексійович, нар. 1918, укр. вчений-медик, чл. АН та АМН України; розробив нові методи хірургічного лікування судинних і гастроентерологічних захворювань.

Шалляпін Федір Іванович, 1873-1938, рос. співак (бас); соліст *Метрополітен-опера* в Нью-Йорку; світову славу здобув виконанням вокальних партій (гол. в *Борісі Годунові*); *Спогади з мого життя*.

шаманство, форма первісної релігії, найкраще досліджена у сибірських народів; гол. рисою ш. є віра, що шаман (чарівник-знахар), завдяки вмінню зав'язувати контакт з духами, володіє надприродною силою впливу на дійсність.

Шамо Ігор Наумович, 1925-82, укр. композитор; симфонічні, камерні твори, п'єси для фортепіано (*Тарасові думи*), понад 300 пісень (*Києве мій*).

Шамоні-Мон-Блан (Chamonix-Mont-Blanc), м. у Франції, в Альпах, у передгір'ї масиву Мон-Блан, на вис. 1037 м; 9 тис. мешк.; міжнародний осередок туризму та зимових видів спорту.

шамот, керамічний вогнетривкий матеріал, який одержують з глини; застосовують для будівництва металургійних і кераміко-випалювальних печей, а також як домішку до формувальних мас.
шампанське вино, група білих, насичених вуглекислим газом вин, які виробляють пер. у провінції Шампань (Франція): сухі (брют, сек), напіvsухі (демі-сек) або солодкі (дукс); відомі шумувочі вина, які також звуть ш. в.: нім. шект, іт. асті спуманте I рос. шампанське.

Шампань (Champagne), історична країна на пн. сх. Франції, у сх. частині Паризького Басейну, входить до складу департаменту Шампань-Арденни. Заселена кельтами, у I ст. до н.е. завойована Цезарем; графство у державі Франкв., від 1019 у володіннях графів Блуа; 1284 включена до складу королівського домену; у XII-XIII ст. розквіт ремесел;

осередок европ. торгівлі (шампанські ярмарки); від XVII ст. розвиток виноробства (в-во шампанських вин), з XIX ст. – металургійної та текстильної промисловості; терен битв I Світової війни.

Шампань-Арденни (Champagne-Ardenne), департамент у Пн.-Сх. Франції; 25,6 тис. км², 1,4 млн. мешк.; гол. м.: Шалонь-на-Марні (адміністративний центр), Реймс; Шампанська долина, на сх. старі г. Арденни; інтенсивне вирощування шшениці, цукрових буряків і винограду; розведення худоби; виноробство.

Шамплен (ChAMPLAIN) Самюель де, бл. 1567-1635, фр. мандрівник, піонер колонізації Канади; 1603-15 організував дослідницькі експедиції в Канаду, 1608 заснував м. Квебек.

Шампольон (ChamPollion) Жан Франсуа, 1790-1832, фр. єгиптолог; проф. Колеж де Франс у Парижі; перший прочитав ієрогліфічне єгипетське письмо.

Шанкар (Shankar) Раві, нар. 1920, індійський композитор, виконавець на ситарі; синтез індійської і европ. музичних культур; балети, концерти для ситарі з оркестром, музика до кінофільмів; автобіографія *Моя музика, моє життя*.

Шандрук Павло, 1889-1979, укр. військовий і політичний діяч, ген.-хорунжий армії УНР; у роки I Світової війни штабс-капіт. рос. армії, учасник укр. національно-визвольних змагань 1917-21, очолював військові підрозділи Армії УНР; на еміграції у Польщі, з 1938 – офіцер пол. армії; під час нім.-пол. війни 1939 командувач 29-ї пол. бригади (нагороджений орденом *Віртуті мільтарі*); гол. Укр. Національного Комітету, який виступив за створення Укр. Національної Армії (III 1945). З IV 1945 командувач I Укр. дивізії Укр. Національної Армії, забезпечив її виведення з бойових дій на Зх. фронті; після війни на еміграції в Німеччині, США; прац. у воєнній історії (*Arms of Valor*), ред. видання *Укр.-московська війна 1920 в документах*.

Шанель (Chanel) Габрієла (відома під пс. Коко), 1883-1971, фр. дизайнер жіночої моди; 1919 відкрила дім моделей у Парижі; в середині 20-х вчинила революцію у жіночому вбранні, проектує такі відомий костюм Ш., а також *маленьке чорне плаття*; 1921 винайшла парфуми *Шанель №5*; від 1983 фірмою Ш. керує К. Лагерфельд.

Шанкара, 778?-820?, індійський філософ; теоретик веданти (однієї з орто-

доксальних систем Індійської філософії), прихильник абсолютного спиритуалістичного монїзму.

Шаннон (Shannon), міжнародний аеропорт в Ірландії, б. м. Лімерика; на трасі трансатлантичних перельотів; безмитна зона.

шансон, фр. пісня; для одного голосу – ш. трубадурів I труверів; багатоголоса ш. – поліфонічна I програмна (XVI ст. – К. Жанкекен); від XIX ст. – пісенка під акомпанемент фортепіано, гітари.

Шанхай (Shanghai), найбільше м. і порт Китаю, поблизу гирла р. Янцзи, що впадає у Сх.-Китайське м.; 8,9 млн. мешк.; міська агломерація (5,8 тис. км², 13,5 млн. мешк.) є окремим районом; провідний промисловий (в осн., машинобудівна, транспортних засобів, електронна, металургійна, текстильна галузі), торгово-фінансовий (біржа) центр країни; вел. транспортний вузол, науковий (3 унів., філія АН Китаю) і культурний центр. У районі Ш. спеціальна економічна зона Путоун (іноземні інвестиції). Від часів династії Юань (1279-1368) важливий порт, з 1842 відкритий для торгівлі з іноземцями.

шанцевий інструмент, лопати, сокири, кирки-мотики, шилки, ломы, які війська використовують для будівельних робіт.

шань, група народів у Пн.-Сх. М'янмі, невел. анклави у Таїланді й Лаосі; бл. 3 млн.; сепаратистські тенденції; мова шанська тайської групи.

Шаньсі (Shanxi), провінція в центр. частині Китаю; 157,1 тис. км²; 30,1 млн. мешк.; адміністративний центр – м. Тайюнь; легоче плато з гірськими пасмами; гол. р. Хуанхе; важливий район видобутку кам'яного вугілля; металургійна, машинобудівна, електротехнічна промисловість; на рівнинах вирощують зернові, бавовну; розведення худоби.

Шаньюоу (Shantou), м. на пд. сх. Китаю (Куантун), торговельний і рибальський порт на Пд.-Китайському м.; 580 тис. мешк.; харчова, текстильна, хім. промисловість; в районі Ш. спеціальна економічна зона (закордонні інвестиції).

Шаньдун (Shandong), провінція на сх. Китаю, б. Жовтого м.; 153,3 тис. км²; 86,4 млн. мешк.; адміністративний центр м. Цзинань; ін. м.: Цзібо, Циндао (порт); важливий сільськогосподарський регіон Китайської рівнини (пшениця, кукурудза, соя, садівництво; розведення свиней, шовкопрядів); видобу-

ток кам'яного вугілля, залізних руд, солі; рибальство; легка, машинобудівна промисловість.

шашникові гриби, гриби, які належать гол. чин. до класу базидіоміцетів; плодове тіло складається з ніжки і шапки, зісподу якої розташований шар гіменофору (пластинки, трубочки, шпичасті відростки), де утворюються спори; ш. г. бувають істинні (напр., маслюк, білий гриб) і отруйні (напр., мухомор).

шашто, вигляд тимчасового циркового приміщення; розбірна конструкція з легких цполі і брезенту, що натягується на них.

Шаповал Микита Юхимович, 1882-1935, укр. громадсько-політичний діяч, письменник, публіцист; чл. Революційної укр. партії, Укр. партії соціалістів-революціонерів; чл. Укр. Центр. Ради, міністр пошт і телеграфу УНР, XI 1918 – I 1919 гол. Укр. Національного Союзу; XII 1918 – II 1919 міністр земельних справ, 1919-20 секретар дипломатичної місії УНР у Будапешті, пізніше у Празі; один із співзасновників Укр. господарської академії у Подєбрадах, Укр. педагогічного інституту ім. Драгоманова та Укр. соціологічного інституту в Празі; видавець і ред. журналу *Нова Україна*; у непримиренній опозиції до еміграційного уряду УНР; публіцистичні праці з проблематики укр. революції та націотворення; поетичні збірки, нариси.

Шаповал Олександр Андрійович, 1888-1972, укр. військовий діяч; плк. рос. армії, 1917-18 командир козацького полку; учасник антигетьманського повстання; у добу Директорії командир Правобережного фронту Армії УНР; 1919 міністр військових справ, командувач Холмсько-Галицьким фронтом, начальник закордонного відділу Гол. управління Генштабу Армії УНР; на еміграції в Празі, з 1930 у США.

шарабан, 4-колісний відкритий кінний екіпаж з декількома поперечними сидіннями; використовувався у XIX ст.

шарварок, додаткова до регулярної паншини повинність селян працювати на будівництві й ремонті дорі, мостів, гребель та ін. на землях, які входили до складу Речі Посполитої у XVI – середині XIX ст., а з кінця XVI ст. – Рос. імперії; на території Запоріжжя та Лівобережної України сільськогосподарський регіон складарив гетьманом Б. Хмельницьким; до середини XIX ст. продовжував існувати у Правобережній Україні; розмір не був сталим.

Шаргород (до 1497 Княжа Лука, до 1579 Карачева Пустинь), м. у Вінницькій обл.; 8 тис. мешк.; підприємства харчової промисловості; Миколаївський монастир (XVII-XVIII ст.), собор Непорочного Зачаття Діви Марії (1593), синагога (1589), руїни замку (XIV ст.). Перша згадка в XIV ст., магдебурзьке право з 1588; в XVI-XIX ст. релігійний центр євреїв-хасидів.

Шарден (Charidin) Жан Батист, 1699-1779, фр. малаюр, започаткував у фр. мalarстві міщанське течію; натюрморти, жанрові сцени в інтер'єрі, портрети.

шарж, гумористичне зображення, пер. портрет, в якому з дотриманням схожості карикатурно змінені і підкреслені характерні риси людини.

Шарко (Charcot) Жан Мартеї, 1825-93, фр. вчений, лікар; одні з основоположників невропатології і психотерапії; створив клінічну школу; досліджував істерію, неврози; розробив методи їх лікування.

шарада, слово-загадка, яке загадують ділять на кілька частин з самостійним значенням, пояснюють значення кожного з цих слів, іноді в віршованій або мальованій формі.

шаріат, мусульманське релігійне право, яке міститься в *Корані*; обов'язкове для усіх віруючих, які визнають Іслам (право ісламу).

шар кулі, частина кулі, отримана в результаті її перетину 2-ма паралельними площинами. I

Шарлеруа (Charleroi), м. у Бельгії, на р. Самбр (притока Маасу); 207 тис. мешк.; давній центр видобутку кам'яного вугілля та виплавки заліза; авіаційна, хім. (в-во соди) промисловість; політехніка.

шарм, чарівливість, чарівність.

шарнір, з'єднання 2-х елементів, яке забезпечує їх взаємний обертовий рух навколо осі або точки; розрізняють плоскі та об'ємні (т.зв. кульові) ш.; карданний ш. – шарнірний механізм для з'єднання валів, розміщених під змінним кутом. I

шаровари, широкі чоловічі штани, *штани до очкурні*, із вишитою у поясі широким складкою для мотузки; назва одягу таврів і скіфів, вперше згадана у Юлія Полвідека (II ст. н.е.); відомі майже всім слов'янським народам, у сербів і болгар збереглися донині; властиві деяким кавказьким народам, напр., чеченам; старовинні ш. укр. козаків шилися з чотирикутної вставки ззаду, що утворювала матню та об'єднувала собою

2 широкі штанини; селяни шили ш. з білого дмотканого полотна, заможні люди – із синьої китайки або з сірого черкашину, козаки – з тонких тукон, вовни та коштовних шовкових тканин.

шароле, м'ясна порода худоби, виведена у місцевості Шароле (Франція); швидко досягає забійної кондиції; маса тіла бугаїв до 1400 кг; розводять також євреїв-хасидів. I

Шарон (Sharon), справжнє Шейнерман Арель, нар. 1928, прем'єр-міністр Ізраїлю; військовий, брав участь у всіх арабо-ізраїльських війнах; 1973 після війни *Йом-кіпур* розпочав політичну кар'єру; 1982 міністр оборони, керував вторгненням ізраїльської армії в Ліван; у 1983-98 різні міністерські посади в уряді, в т. ч. – міністр закордонних справ; лідер партії *Лікуд*; з 2001 прем'єр-міністр; 2002 конфлікт між Ізраїлем і Палестиною; окупація військами Ізраїлю території Палестинської автономії (Зх. Берег).

Шарп, яп. корпорація; провідний виробник офісної електроніки і побутової техніки в світі; у 1920-х виробляла радіоприймачі; з 1950-х телевізори; піонер у виробництві мікрохвильових печей, калькуляторів з рідкокристалічним екраном, повнокольорових факсимільних апаратів; з 1980-х випускає сканери, портативні комп'ютери, проекційне обладнання, калькулятори, електронні організатори, рідкокристалічні монітори.

шарпей, порода собак, виведених у Китаї; має характерні обвислі шкірні складки, шерсть коротка, жорстка, забарвлення чорне або коричневе (усі відтінки), морда широка й тупа, язик чорно-фіолетовий; призначався для собачих турнірів, теп. розводять як охоронців та декоративних собак.

Шартр (Chartres), м. у Центр. Франції, адміністративний центр департаменту Ер-і-Луар; 85 тис. мешк.; промисловий і туристичний центр; музей; славетний готичний кафедральний собор Нотр-Дам (XII-XIII ст., скульптурна декорація порталів, вітражі XIII ст.).

шартрська школа, кафедральна школа в Шартрі, заснована в X ст., у XII ст. належала до гол. філософських, теологічних і наукових центрів Європи (Бернар із Шартра, Жильбер де ла Порті, Теодор із Шартра).

Шатобриан (Chateaubriand) Франсуа Рене де, вікомт. 1768-1848, фр. письменник і консервативний політик; гол. представник раннього романтизму;

Духхристиянської віри – поетична апологія християнства (у структурі твору відомі короткі повісті *Атала і Рене*); мемуари (*Замовільні записки*), щоденники мандрів.

Шафоський Опанас Філімонович, 1740-1811, укр. і рос. історик, юрист, лікар; із козацької старшини, випускник університетів Галле, Лейдена, Страсбура, д-р права, філософ та медицини; лікар рос. армії, з 1782 у Черніові як радник, гол. кримінальної палати, генеральний суддя; топографічний опис Чернігівського намісництва.

шафран, багаторічна гірська рослина родини півнякових, поширена пер. у Середземномор'ї; з пріймочок маточки одержують порошок шафрану – цінну приправу і жовтий барвник; вважається рослиною, яка підвищує любовну енергію; цвіте напровесні; вирощують як декоративну рослину. I

Шаффраузен (Schaffhausen), м. на пн. Швейцарії, над р. Рейн; адміністративний центр кантону Ш.; 34 тис. мешк.; годинникарська промисловість; туристичний центр; музей; кафедральний собор XI-XII ст., монастир XII-XVI ст., ратуша XV ст., церква XVII ст., будннкя XVII, XVIII ст.

Шах Яків, козацький гетьман 2-ї полов. XVI ст., на службі у київського вогводи князя К. Острозького; 1577 розгромив війська волоського господаря Петра Хромого і допоміг І. Підкови посісти престол; морські походи на Кримське ханство і Туреччину.

шах, титул перських правителів (також у формі *шахіншах – цар царів*); вживався також правителями мусульманських держав пер. Центр. і Пд. Азії.

шахи, гра, що проводиться на 64-клітковій дошці (шахівниці) між 24 шахниками, кожний з яких має по 16 шахових фігур (чорних або білих) і ходить ними по черзі; мета гри – поставити мат, переставляючи фігури на шахівниці за визначеними правилами. I, Т

шахта, гірнич. підприємство, що займається видобуванням корисних копалин (шапр., вугілля, руд металів, кам'яної солі) з глибини землі; місце підземного видобутку.

Шахтарськ, м. у Донецькій обл.; 80 тис. мешк.; підприємства вугільної, легкої, харчової промисловості. Утворений 1958 внасл. об'єднання шахтарських селищ Катик, Олександрівка, Орлівка.

шахтняська справа, показовий політичний процес 1928 над інженерами і техніками Донбасу за сфабрикованими

звинуваченнями у шкідницькій діяльності (назва від м. Шахти Ростовської обл.); *шахтниців* засуджено до розстрілу та різних термінів ув'язнення.

Шацьк, селище Любомльського району Волинської обл.; 6 тис. мешк. Поблизу Ш. – Шацькі оз., т.зв. Шацьке озеро, що включає бл. 30 оз. Найбільші з них: Свіязь (пл. 27,5 км²), Пулемецьке (16,3 км²), Луки (6,8 км²) та ін.; Ш. та оз. – у складі Шацького природного національного парку; база наукових досліджень Львівського унів. та Луцького педагогічного інституту; санаторії, туристичні бази. Відомий з 1410.

Шашкевич отець Маркіян (пост.: Руслан Шашкевич), 1811-43, укр. поет; громадський діяч; започаткував нову укр. літературу в Галичині; організатор туртки *Руська трійця*, до якої входили І. Вагилевич та Я. Головацький; ініціатор І. учасник видання альманаху *Ру-*



Шафран весняний

Шахи

Чемпіони світу

чоловіки

1886-1894	В. Штейніц (Австрія)
1894-1921	Е. Ласкер (Німеччина)
1921-1927	Х. Капабланка (Куба)
1927-1935	О. Альохін (Франція)
1935-1937	М. Ейве (Нідерланди)
1937-1946	О. Альохін (Франція)
1948-1957	М. Ботвинник (СРСР)
1957-1958	В. Сміслов (СРСР)
1958-1960	М. Ботвинник (СРСР)
1960-1961	М. Таль (СРСР)
1961-1963	М. Ботвинник (СРСР)
1963-1969	Т. Петросян (СРСР)
1969-1972	В. Спаський (СРСР)
1972-1975	Р. Фішер (США)
1975-1985	А. Карпов (СРСР)
1985-1993	Г. Каспаров (СРСР)
1993*	А. Карпов (Росія)
1993 -	Г. Каспаров (Росія)
2000 -	В. Крамнік (Росія)

жінки

1927-1949	В. Меньчик (Англія)*
1949-1956	Л. Руденко (СРСР)
1956	Ю. Бикова (СРСР)
1956-1958	О. Рубцова (СРСР)
1958-1962	Ю. Бикова (СРСР)
1962-1978	Н. Гапріндашвілі (СРСР)
1978-1991	М. Чибурданідзе (СРСР)
1991-1996	Сі Юнь (Китай)
1996-	Ж. Полгар (Угорщина)

* від 1993 чемпіонати проводять 2 організації: постійно діюча ФІДЕ і нова (ПСА), яку заснував Г. Каспаров

© 1927-50 і 1956 чемпіонати проводилися в турнірах; пізніше титул здобував переможець матчу між чемпіоном і претендентом



Шахи
а) тура; б) кінь; в) слон; г) ферзь; д) король

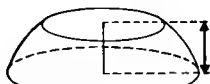

Шар кулі

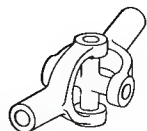

Карданний шарнір



Шароле

салка Дністровая; вбачав завдання літератури в просвіті нації; захищав право на існування укр. мови.

шашка, настільна гра для 2-х осіб, проводиться на шахівниці; мета гри – збити шашки суперника за визначеними правилами або зробити неможливим їхнє пересування; відомо багато різновидів ш. на 64- та 100-квіткових шахівниці.

шашлик, страва із шматочків баранини або волової поляндки, перекладених шматками цибулі й сала; печеться на шампурах.

Швабія, нім. історична обл.; у 1079-1268 належала Гогенштауфам, опісля поділена.

Швайцарія, с. у Сувальському воєводстві Польщі; поблизу в лісі знаходиться могильник – 70 курганів, а також плоскі могили II-V ст.; поряд із тілопальними могилами розміщені т.зв. княжі скелетні поховання з багатим вмістом; теп. археологічний заповідник.

Швайцер (Schweizer) Альберт, 1875-1965, фр. філософ, протестантський теолог, лікар-місіонер; з 1913 в Габоні, де створив лікувальний центр для хворих на прокашу; засновник гуманістичної етики благоговіння перед життям; видатний музикант-органіст; Нобелівська премія Миру 1952.

шванк, жанр нім. миської середньовічної літератури; коротке, комічне оповідання у віршах або прозі, пер. сатиричного і повчального характеру.

Шванн (Schwann) Теодор, 1810-82, нім. зоолог, фізіолог і гістолог; проф. унів. у Лувені та Льєжі; один з авторів теорії клітинної будови організмів (разом з М.Я. Шлайденом).

Шварц Євген Львович, 1896-1958, рос. драматург; п'єси-казки, що поєднують у собі ліризм, сатиру та морально-філософську рефлексію (*Звчайне чудо, Дракон*).

Шварцвальд (Schwarzwald), г. в Німеччині, на правому березі Рейну; вис. до 1493 м (Фельдберг); вкриті лісом; мінеральні джерела (курорти Баден-Баден, Баденвайлер).

Шварцкопф (Schwarzkopf) Елізабет, нар. 1915, нім. співачка (ліричне сопрано); уславилася в операх В.А. Моцарта; також виконує пісні; веде курси вокальної інтерпретації.

шведська мова, одна із скандинавських; державна у Швеції та Фінляндії (із фінською); виокремилася у VIII ст.; літературна мова з XII ст.; 2 групи діалектів: у Швеції та Фінляндії.

шведська школа в економіці, напрям економічних досліджень, започаткованих XIX/XX ст.; дослідження стосувалися функціонування економіки, загальної рівноваги (К. Віксель), міжнародного обміну (Б. Олін), економіки країн, що розвиваються (Й. Мюрдал).

Шведт (Schwedt), м. в Німеччині (Бранденбург), порт на Одері; 50 тис. мешк.; вел. нафтопереробний комбінат (нафта транспортується нафтопроводом *Дружба* з Рос. Федерації).

Швейцарія (нім. Schweiz, фр. Suisse, It. Svizzera, Швейцарська Конфедерація), федеративна держава у Європі; складається з 23 кантонів. Гористо-височина; у центр. і пд. частині Альпи (Пеннінські, Бернські, Лепонтинські, Ретійські), на пн. Швейцарська вис. – обмежена з пн. зх. г. Юра; клімат помірно теплий, на більшості території гірський, у пд. альпійських долинах з рисами середземноморського; гол. р.: Рейн з притоками Аарне й Тур. Рона, Інн, багато післяльодовикових оз.; гірські льодовики (найбільший Алетч); буково-дубові та смерекові ліси (30% території), вище від 2200 м альпійські полони. Швейцарці (84% населення), іммігранти з Італії, Іспанії, Туреччини; католики (47%), протестанти (44%), мусульмани; у містах 68 % населення. Високорозвинена країна, одна з найбагатших у світі; міжнародний фінансово-банківський центр (630 банків, 6 бірж цінних паперів, у т.ч. у Цюриху найбільша в Європі). Гідро- та атомна енергетика; промисловість, яка спеціалізується на виготовленні турбін, корабельних двигунів, інструментів для вимірів (у т.ч. годинників, як-от: *Монтре Ролекс, Патек*), ліків, продуктів харчування (сири, шоколади); інтенсивне молочне тваринництво; світового значення туристичний регіон, гол. осередки: м. пам'ятки Женева, Лозанна, Цюрих, Люцерн, альпійські курорти й центри нартярства (Церматт, Санкт-Моріц, Давос, Ароза, Гріндельвальд); густа мережа електрифікованих залізниць та шосе, сполучених із європ. альпійськими тунелями. □ (с. 1376)

Швейцер Альберт → Швайцер Альберт.

шверт, рухомий елемент, що збільшує бічний опір корпусу яхти (човна); поліщує стійкість. I

Швеція (Sverige, Королівство Швеція), найбільша скандинавська країна, у Пн. Європі, на узбережжі Балтійського м. та зат. Каттегат і Ересунн, займає також о-ви Готланд і Оланд. Рельєф після-

льодовиковий, гористо-височинний на пн. (Скандинавські г.) та рівнинний (Середньо-Шведська низ.) на пд., плоскоріччя (Фельди); клімат від помірно теплого на пд. до помірно холодного на пн., зазнає впливу теплої течії Гольфстрім; численні р. з водоспадами; оз. тектонічно-льодовикового походження; ліси (63% території), тундра; численні заповідники. Швеці (90%), фіни, латвієць та ін.; протестанти (88% – офіційна Лютеранська Церква), католики; високий показник тривалості життя. Високорозвинена промисловість; видобуток високоякісних руд заліза, міді, цинку, срібла, урану та ін.; енергетика пер. водна та ядерна; автомобілебудування, металургійна промисловість; значна частка державного сектора; концернація в-ва (*Еріксон, Вольво, СААБ-Сканія* та ін.); розвинене сільське господарство – тваринництво, вівчарство, оленярство, вирощування зернових, цукрових буряків; садівництво; лісівництво; рибальство; автомобільний, морський каботажний, поромний, авіаційний транспорт; гол. морські порти: Гетеборг, Луде-ельв, Хельсінгборг, Мальме, Стокгольм. □ (с. 1377)

швидкість, відношення шляху до часу, протитом якого було пройдено цей шлях (лінійна ш.), або кута до часу (кутова ш.); тобто шлях або кут, пройдений за одиницю часу, напр., за 1 с, 1 год.

Швіц (Schwyz), кантон у Центр. Швейцарії, в Альпах; 908 км², 118 тис. мешк.; адміністративний центр Ш.; офіційна мова нім.; численні оз.: Цюрихське, Фірвальдштетське. Цуг; туристично-рекреаційний центр, осередок зимових та водних видів спорту; розведення худоби.

шебека, вітрильник (XVII-XVIII ст.). 3-щогловий з лат. парусним оснащенням (також з веслами); малі ш. називали фелуками (ще теп. трапляються б. бергів Іспанії). I

Шевальє (Chevalier) Пер. ?-?, фр. військовий та мемуарист XVII ст.; 1646 командувач загону укр. козаків, які брали участь в облозі Дюнкера під час Тридцятилітньої війни; наприкінці 40-х секретар фр. посольства в Речі Посполитій, у 1662-63 вдруге сформував загін укр. козаків на фр. службі; *Розвідка про землю, звичаї, способі правління, походження та історію козаків, Розвідка про перекопських татар, Історія війни козаків проти Польщі*.

Шеварднадзе Едуард Амвросійович, нар. 1928, грузинський політик; 1957-

61 і 1972-85 перший секретар ЦК комуністичної партії Грузії; 1985-90 міністр закордонних справ СРСР, з 1992 глава грузинської держави.

Шевельов Юрій (пс.: Юрій Шерех), 1908-2002, укр. учений-лінгвіст, есеїст, літературний критик; працював у Харкові, Львові, з 1943 на еміграції в Німеччині, пізніше Великої Британії та США; проф. Лондонського, Гарвардського у Кембриджі. Колумбійського у Нью-Йорку унів.; фундаментальні дослідження з мовознавства (*Нарис сучасної укр. мови, Предісторія слов'янських мов, Укр. мова в 1-ій полов. XX ст. Стан і статус*), збірки есеїв про укр. та світову культуру (*Не для дітей, Друга черга, Третя сторозка*), мемуари; Шевченківська премія 2000 за книги *Третя сторозка. Література. Мистецтво. Ідеологія. Поза книжками і з книжок*.

шевро, шкура молодих кіз (рідше кіньська), вичинена, хромового дублення, використовується на верхні взуття.

Шевроле (Chevrolet Motor Division), провідне відділення (з 1918) концерну *Дженерал Моторс* з випуску легкових автомобілів, пікапів і джипів; існує з 1912.

Шевченківська премія → Державна премія України ім. Т.Г. Шевченка.

Шевченко Андрій, нар. 1976, укр. футболіст; з 1999 грає за *Мілан*; 2000 найкращий бомбардир серії А; бронзовий призер чемпіонату Італії.

Шевченко Володимир Дмитрович, нар. 1946, укр. артист цирку (дресировальник тигрів); чоловік Людмили Ш.; художній керівник укр. циркувого колективу.

Шевченко Володимир Микитович, 1929-87, укр. кінорежисер; пригодницькі художні (*Поїзд особливого призначення, Контрудар*), документальні (*Битва за Київ, Чорнобиль. Хроніка важких буднів*) фільми; помер, уражений радіацією після зйомок на Чорнобильській АЕС; Шевченківська премія 1978; від 1987 спеціальний приз пам'яті В. Ш. міжнародного кінофестивалю у Римі за найкращий фільм на захист довкілля.

Шевченко Ігор, нар. 1922, амер. та укр. візантолог і організатор науки; українець за походженням, нар. і виріс у Польщі, після II Світової війни у Бельгії, пізніше у США; чл. НАНУ, Брит. Академії, Амер. філософського товариства, Віденської Академії, Християнського археологічного товариства в Афінах та ін., проф. кафедри візантійської історії та літератури коледжу Думбартон Окспри Гарвардському унів., викладав та-

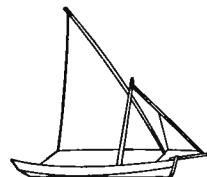

Шверт

Шебека
Фелука

Швейцарія

Історія

У давнину поселення ретійців і кельтів-гельветів; 58-15 до н.е. завойована Римом; романізація, поширення християнства; з V ст. н.е. завойовання бургундців і алеманів; від VI ст. у державі франків, з IX ст. у Німеччині і Бургундії; 1291 укладений для захисту незалежності від Габсбургів союз пракантонів Урі, Унтервальден і Швіц започаткував державність Ш.; боротьба з Габсбургами, приднання нових кантонів, 1499 імператор визнає незалежність Ш. (підтвержена 1648); у XVI ст. важливий осередок Реформації (У. Цвінглі, Ж. Кальвін); 1798-1813

залежна від Франції (до 1803 Республіка Гельветія); 1815 встановлення кордонів та проголошення доєдиного нейтралітету; 1848 конституція: перетворення союзу держав у конфедерацію; XIX-XX ст. місце притулку політичних емігрантів; міжнародний фінансовий центр (банки, біржі); 1920-46 чл. Ліги Націй (штаб-квартира у Женеві); з 1960 у ЕФТА; не є чл. ООН, але входить до складу низки спеціалізованих організацій ООН. Коаліційні уряди; гол. партії: радикальні демократи, соціал-демократи, християнські демократи.

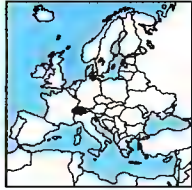

Швейцарія

41,3 тис. км²
7,3 млн. мшк. (2001)
176 мшк. на км²
Столиця: Берн
Державні мови: нім., фр., іт., ретороманська
Грошова одиниця: швейцарський франк

Географія

Найбільші міста

Цюріх (міська агломерація) 840 тис. мшк.
Женева (міська агломерація) 393 тис. мшк.
Базель (міська агломерація) 359 тис. мшк.

Озера

Женевське 582 км²
(на кордоні з Францією)
Боденське (на кордоні з Німеччиною та Австрією) 538 км²
Невшатель 218 км²
Фірвальдштетське 114 км²

Вершини

у Пеннінських Альпах:
Дюфур 4 634 м
Дом 4 545 м
у Бернських Альпах:
Фінстераргорн 4 274 м

Тунелі

Сімплон (запізничний) 19,8 км
Сен-Готард (запізничний) 15 км
Сен-Готард (шосейний) 16,3 км



Швеція

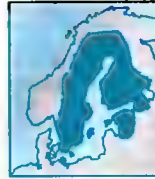

Географія

Найбільші міста

Стокгольм (міська агломерація) 1,5 млн. мшк.
Гетеборг (міська агломерація) 720 тис. мшк.
Мальме 237 тис. мшк.

Озера

Венер 5 585 км²
Веттер 1 912 км²
Мепарен 1 140 км²

Швеція в часи могутності (XVII ст.)

Історія

Території, що належали до прабатьківщини германців; у ранньому середньовіччі племенні союзи готів та свевів; у IX-XI ст. походи шведських еїкнігів (еарягів) на землі Ск. Європи, утворення держави, прийняття християнства; у XII-XIII ст. підкорення Фінляндії; 1397-1523 Кальмарська унія з Данією та Норвегією
У 1523 усамостійнення під егидою династії Вазів (Густав I); прийняття лютеранства; з 2-ї полов. XVI ст. експансія в Балтійській зоні; у XVII ст. зміцнення позицій держави (Густав II Адольф, Карл X Густав): війни з Данією, Росією, Польщею, участь у Тридцятилітній війні, територіальні здобутки (зокр. Лівонія, Скандія, частина Зх. Примор'я). Після поразки у Північній війні 1700-21 (Карл XII) втрата більшості територій і могутності держави; 1809 втрата Фінляндії на користь Росії; 1814 нав'язання союзу Норвегії (розірваний 1905). Після 1814 політика нейтралітету; розвиток економіки, поступове обмеження ролі монарха, формування парламентсько-кабінетного уряду. Із 1932 (з перервами 1936, 1976-82 та 1991-94) правління Соціал-демократичної робітничої партії Швеції: інтервенціонізм, розвиток соціального забезпечення, прогресивна податкова система; досягнення високого рівня добробуту суспільства, з 70-х тенденції до стагнації економіки, які посилилися на поч. 90-х. З 1952 чл. Північної Ради, 1960-94 чл. ЄФТА; активна міжнародна мирна політика; з 1995 чл. ЄС. Прем'єр-міністри Ш. у XX ст., зокр. П. Ганссон, Т. Ерландер, У. Пальме, з 1996 Г. Перссон; з 1973 править Карл XVI Густав.

Ріки

Далефьєвен 520 км
Кларельвен 500 км

Острови

Готланд 3 100 км²
Еланд 1 300 км²

Вершини

Кебнекайсе 2 117 м

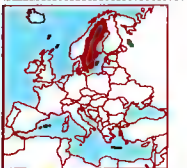
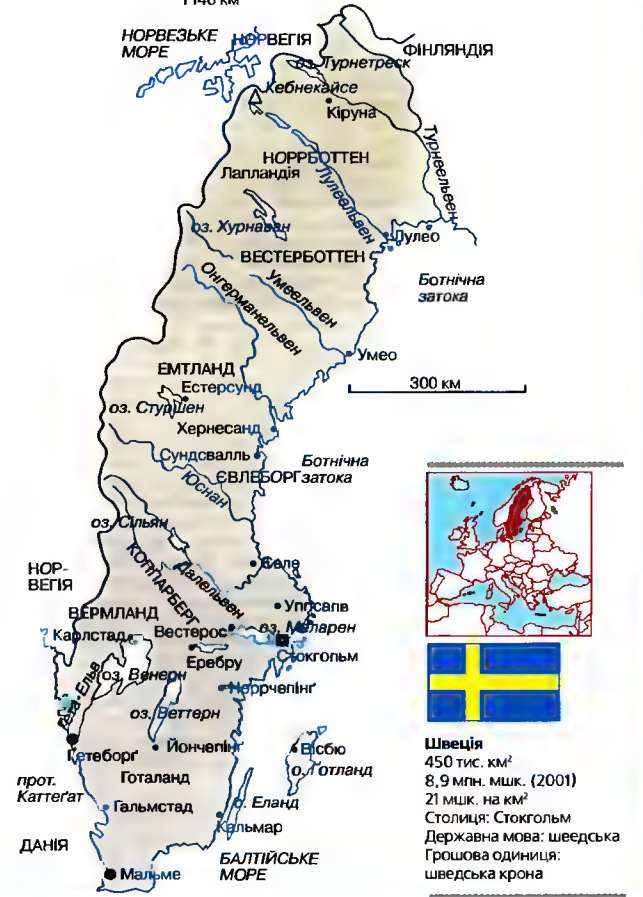

Швеція
450 тис. км²
8,9 млн. мшк. (2001)
21 мшк. на км²
Столиця: Стокгольм
Державна мова: шведська
Грошова одиниця: шведська крона

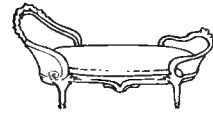

Шезлонг

кожу Колеж де Франс, Оксфорд, Кельні, Мюнхені та ін. унів.; гол. Міжнародного товариства візантійських студій; ред.-засновник журналу *Гарвардські українознавчі студії* (англ. мовою); 1973-89 заступник дир. Ідир. Укр. дослідного інституту при Гарвардському унів.; *Соціум та інтелектуальне життя пізньої Візантії, Ідеологія, письменство й культура візантійського світу, Візантія і слов'яни у письменстві та культурі, Україна між Сходом і Заходом: нариси культурної історії до поч. XVIII ст.*

Шевченко Людмила Олексіївна, нар. 1945, укр. артистка цирку (дресирувальниця тигрів); дружина Володимира Дмитровича Ш.

Шевченко Тарас Григорович, 1814-61, видатний укр. поет, художник, громадсько-політичний діяч, засновник нової укр. літератури, творець сучасної укр. мови; походив із кріпацької родини, в акції визволення Ш. з кріпацтва брали участь відомі діячі рос. культури В. Жуковський, М. Бієльгорський, В. Григорович; навчався у Петербурзькій АМ у К. Брюлюва (1860 Ш. обраний чл. АМ по класу гравюри); як один з організаторів Кирило-Мефодіївського братства засуджений і засланий у солдати до Оренбурзького краю без права писати й малювати, після заслання жив у Петербурзі без дозволу виїзду в Україну; перша збірка поезій *Кобзар* вийшла 1840 у Петербурзі; творчість Ш. глибоко національна, ґрунтується на фольклорі, літературі бароко, містить початки модерної укр. поезії та прози, тематика охоплює укр. та світову історію, біблійні й біографічні мотиви; поетичні збірки (*Кобзар*, *Три літа*), поеми (*Сон*, *І мертвим, і живим... Кавказ*, *Єретик*, *Марія*), повісті рос. мовою (*Художник*, *Музикант*, *Варнак*), драма *Назар Стодоля*; *Дневник (Щоденник)*; вел. малярська спадщина: автопортрети, портрети сучасників, офорти (*Живописна Україна*), серія малюнків *Притча про блудного сина*, акварелі; творчість Ш. та його світоглядні ідеї мали величезний вплив на весь подальший розвиток укр. культури та витворення національного мифу.

Шевченкове, с. Галицького району Івано-Франківської обл. Пам'ятка архітектури церкви св. Пантелеймона – єдина в Зх. Україні споруда ХІІ ст., що збереглася до наших днів.

Шевчук Валерій Олександрович, нар. 1939, укр. прозаїк, перекладач, драма-

тург, видавець, брат Анатолія Ш., репресованого в 70-і письменника; глибока філософічність й побутова деталь, історія й сучасність існують в єдиному вимірі; *Серед тиждня*, *На полі смиренного*, *Три листки за віном*, *У череві алокаліптічного звіра*, *Початок жаху*; переклади з Г. Сковороди, І. Вишенського, поезії давньої укр. літератури (видані окремими тематичними збірками); Шевченківська премія 1988.

шедок → помпельмус.

шезлонг, різновид канапи з довгим вузьким сидінням, 1-ю чи 2-ма спинками. І **шейк**, сучасний англ. бальний танець; музичний розмір 4/4.

шейх, араб. титул, що вживається до старших і шанованих осіб; надається також правителям араб. племен, мусульманським богословам, лідерам мусульманських релігійних братств.

Шейх-уль-іслам, почесний титул мусульманських теологів і законодавців. **Шекера** Анатолій Федорович, 1935-2000, укр. балетмейстер; гол. балетмейстер Національної опери України; постановки (*Болеро*, *Ромео і Джульєтта*, *Прометей*); Шевченківська премія 2000.

Шеклі (Shekly) Роберт, нар. 1928, амер. письменник-фантаст; один з провідних представників сатиричної і гумористичної фантастики США; книги *Остання перевірка*, *Незаймано рука ми людини*, *Промаянни в космосі*, *Лавка нескінченності*, *Настілка людей*, *Що-небудь відчуваєте, коли я роблю це?*, *Те ж і вам - в подвійному розмірі*, *Дивний світ Роберта Шеклі*; у спів-авторстві з Р. Желязні іронічна трилогія про молодого демона Аззі.

Шеклтова шельфовий льодовик, в Антарктиці, б. узбережжя Нокса (Антарктида Сх.), в Індійському ок.; 31 тис. км²; утворює льодові г.

Шекспір (Shakespeare) Вільям, 1564-1616, англ. поет, актор; драматург; найвидатніший у світовій літературі; творчість відзначається глибоким відчуттям взаємозалежності історії та людських долі, повними пристрастями характерами, майстерним створенням драматичної напруги, поєднанням реалізму з фантастикою та трагізмом з гумором; історичні хроніки (*Річард III*), трагедії (*Ромео і Джульєтта*, *Гамлет*, *Король Лір*, *Макбет*), комедії (*Сон літньої ночі*); цикл сонетів.

Шелдон (Sheldon) Сідні, нар. 1917, австрал. письменник, сценарист; сценарії *Баклавер і Бобі-Сокер*, *Пасхальний*

Парад, Енні, за зброю!, *Гігант*, 1959 нагорода Тоні за Бродвейський м'юзикл *Рудій*; сценарій для телесеріалів (*Шоу Патті Дюка*, *Мрія про Дженні*); романи *Зірвати маску*, *Зворотна сторона півночі*, *Незнайомиць у дзеркалі*, *Якщо настане завтра*, *Зорі сяють з небес*, *Ніщо не вічне*, *Тонкий розрахунок*; усі романи Ш. стали світовими бестселерами.

Шелер (Scheler) Макс, 1874-1928, нім. філософ і соціолог; засновник феноменологічного центру в Мюнхені; принципи феноменології застосовував в етиці, психології та дослідженнях релігії; одним з перших почав займатися соціологією знання.

Шелест Дмитро Вікторович, 1953-92, укр. історик мистецтва; праці: *Західноєвропей. рисунк XV-XVIII ст.* із збірок Львова; *Львівська картинна галерея*, *Пол. живопис*; загинув, захищаючи від грабіжників цінності Львівської картинної галереї; меморіальний фонд Д. Ш. у Львові.

Шелест Петро Юхимович, 1908-96, рад. державний та комуністичний діяч в Україні; родом з Херсонщини, трудову кар'єру розпочав робітником, з 1940 на партійній роботі; учасник змови, внаслідок якої було усунуто М.С. Хрущова, 1968-72 перший секретар ЦК комуністичної партії України; домагався паритету в економічних стосунках республіки й московського центру, вважав національно-культурний розвиток українців природним явищем, сприяв цьому процесові (не форсував русифікації), водночас не виходив за рамки ортодоксального комунізму; звинувачений у сепаратистських тенденціях, 1972 підданий критиці за книгу *Україна наша* Радянська, переведений на роботу до Москви, невдовзі відправлений на пенсію; спогади.

Шеллі (Shelley) Мері, з род. Волстонкрафт, 1797-1851, дочка В. Гудвіна, дружина П.Б. Шеллі, англ. романістка; роман жаху *Франкенштейн, або Сучасний Прометей*.

Шеллі (Shelley) Персі Біш, 1792-1822, чоловік Мері Шеллі-Волстонкрафт, англ. поет; відомий представник романтизму; лірика, елегії, поеми: лірична драма (*Визволений Прометей*), трагедії (*Ченчі*), боровся з усіма формами політичного й соціального гніту; есея *Апологія поезії*.

Шеллінг (Schelling) Фрідріх Вільгельм Йозеф, 1775-1854, нім. філософ; співзасновник нім. романтизму; проф.

Мюнхенського і Берлінського унів., автор ідеалістичної натурфілософії, теорії абсолюту, який реалізує себе у процесі діалектичного розвитку; *Система трансцендентального ідеалізму*.

Шелухин Сергій (пс.: С. Павленко), 1864-1938, укр. громадсько-політичний діяч, юрист і письменник; з 1905 в укр. національному русі, в укр. періодичних виданнях *Укр. Хата*, *Літературно-Науковий Вісник*, *Укр. Живнє*, *Дзвоник*; чл. Союзу укр. автономістів-федералістів (голом – Укр. партії соціалістів-федералістів); чл. Укр. Центральної Ради від Херсонщини; у II-IV 1918 Генеральний суддя УНР, міністр судових справ, у період Гетьманату – чл. Державного Сенату; гол. укр. делегації на мирних переговорах з рад. Росією (V 1918), чл. укр. делегації на Паризькій мирній конференції (1919-20); з 1921 на еміграції у Чехо-Словацькій; проф. права в Укр. вільному унів. у Празі; *Баршавський договір між поляками і С. Петлюрою*, *Історико-правові підстави укр. державності*.

Шельда (фр. Escaut, Еско, фламандською Schelde), р. у Франції, Бельгії та Нідерландах; довж. 430 км; впадає до Пн. м.; важливий водний шлях; гол. м.: Гент, Антверпен.

Шельдунга, рід правителів Данії з 1-ї полов. X ст. до 1042; започаткований Гормом Старим; бл. 970 його представники накиннули панування Норвегії, 1016-42 панували також в Англії.

шельф, мілка зона морського дна вздовж континентального берега, відокремлена від континентального схилу виразним загином; ш. часто містить поклади нафти і природного газу; → континентальний схил. (I)

Шенберг (Schönberg) Арнольд, 1874-1951, австр. композитор; від 1934 у США; гол. представник віденської додекафонічної школи; твори для оркестру (симфонічна поема *Пеллеас і Мелізанда*, 5 творів), камерні, фортепіанні, вокально-інструментальні твори (*Pierrot Lunaire*, *Учільний з Варшави*), опера *Moicet i Aaroc*, музична драма *Очікування*.

Шенк граф фон Штауфенберг Клаус → Штауфенберг Клаус.

Шеллі, нафтовий басейн на сх. Китаю (Шаньтун), в дельті Хуанхе; нафтопривід до Пекіна.

Шеннон (Shannon) Клод Елвуд, нар. 1916, амер. інженер, математик; один з творців математичної теорії інформації; праці з теорії релейно-контактних схем, математичної теорії зв'язку,

кібернетики; розробив уніфіковану теорію передачі і обробки інформації; заклав підмурівок сучасної теорії зв'язку; *Математична теорія зв'язку*.

шентао, дорога до імператорського некрополю в Китаї; зазвичай починається та завершується брамою пайлоу; обабіч неї кам'яні статуї.

Шевьсі (Shaansі), провінція в центр. частині Китаю; 195,8 тис. км²; 34,4 млн. мешк.; адміністративний центр м. Сіань; височинно-гориста (Лесове плато); в долинах рік (гол. р. Хуанхе); вирощування зернових, бавовни, ріпаку; кочове розведення овець, кіз; видобуток кам'яного вугілля, нафти; машинобудівна, електротехнічна промисловість.

Шеньчєн, особлива економічна зона на пд. сх. Китаю (Гуандун), на Пд.-Китайському м.; 327,5 км²; бл. 2 млн. мешк. (в т.ч. 250 тис. постійних); вел. участь іноземного капіталу; розвиток пер. електронної, машинобудівної промисловості; біржа.

Шеньян (Shenyang, до 1945 Муькен), м. на пн. сх. Китаю, адміністративний центр провінції Ляонін; 4 млн. мешк., міська агломерація 6,6 млн.; промисловий (в-во транспортних засобів, нафтоперерізна, нафтохім. галузі) та культурно-науковий (вузи, філія АН Китаю) центр провінції; важливий транспортний вузол.

Шепард (Shepherd) Сибіл, нар. 1949, амер. кіноактриса; ролі у фільмах *Останній кіносеанс*, *Дейзі Міллер*, *Нарешті любов*, *Таксист*, *Техасвіль*, *Елс*, *Шлюбні пуга*, *Мемфіс*; у телесеріалі *Детективне агентство «Місячне світло»*; з 1995 веде телешоу *Сибіл*.

Шепетівка, м. у Хмельницькій обл., райцентр, на р. Гусці (басейн Дніпра); 52 тис. мешк.; підприємства машинобудівної, деревообробної, харчової промисловості, будівельних матеріалів; вел. залізничний вузол. Перша згадка 1594, наприкінці XVI ст. магдебурзьке право, з 1793 у складі Рос. імперії, 1918-19 бої Армії УНР з більшовицьким військом.

Шепітько Лариса Юхимівна, 1938-1979, укр. кінорежисер, дружина Е. Климова; психологічні фільми (*Слепка*, *Крила*, *Ти і я*, *Сходження*, *Процання*).

Шептицький Андрій (світське ім'я Роман Олександр Марія), 1865-1944, граф, митрополит Греко-Католицької Церкви, укр. громадський і політичний діяч, член НТШ; з 1900 архієпископ львівський і митрополит галицький; засновник Народної лічниці (1903) та Укр. національного музею у Львові

(1905), Богословського наукового товариства (1923) та Богословської греко-католицької академії (1928); 1914-17 інтернований рос. адміністрацією; 1918 підтримав створення ЗУНР, за що інтернований поляками до XII 1919; 1920-23 намагався забезпечити міжнародну підтримку для укр. інтересів у Галичині; ініціатор Укр. католицького союзу (1931), засуджував пол. політичні репресії (паціфікація, Берестейський процес. Береза Картузька) та терористичні акти ОУН; під час нім. окупації почесний гол. Укр. національної ради; відкрито виступав проти масового винищення євреїв і надавав їм притулок у мітрополітичних палацах; підтримував боротьбу за самостійну Україну, водночас засуджував убивства пол. цивільного населення вояками УПА.

Шер (Sher; справжнє Шерилін Саркісян Ля Пер Шер Боно), нар. 1946, амер. кіноактриса, співачка; на поч. 1970-х виступала в дуеті *Сонні і Шер*; ролі у фільмах: *Сілквуд*, *Відданий*, *Істівські відьми*, *Чай з Муссоліні*; 1985 премія Каннського кінофестивалю за роль у фільмі П. Богдановича *Маска*; 1987 премія *Оскар* за роль у фільмі Н. Джуїсона *Лунатик*.

Шератова меблі, меблі, виконані в Англії у 2-й полов. XVIII – на поч. XIX ст. Т. Шератоном або його наслідувачами; пер. з червоного або сатинового дерева, стрункі, легкої конструкції, з мальованим або рельєфним декором. Інтарсією, форніровані.

Шер-Гіл (Sher-Gil) Амріта, 1912-41, індійська художниця; одна з чільних постатей сучасного індійського мистецтва; малярство із певними європ. ознаками (пер. під впливом П. Гогена); сцени із життя індійських селян (*Туалет панци*); **шериф** (шариф), почесний титул нащадків роду онука Мутаммада – Ель-Гасана (сина Фатіми й халіфа Алі); його носили правителі Мекки з роду Гашимітів.

шериф, у середньовічній Англії гол. королівський урядник графства, теп. почесний урядовець; у США місцевий керівник, до компетенції якого входять адміністративно-судові питання.

шерпа, народ, який мешкає в Гімалаях (селення на вис. 3-6 тис. м.в.р.м.) на території Непалу й Індії; бл. 120 тис.; чоловіки працюють провідниками й носіями у високогірних експедиціях; мова сіно-тибетської родини.

шершень, комаха, найбільший з вітчизняних представників родини справ-

жніх ос; довж. бл. 3,5 см; живе громадами, буде вел. гнізда; уколи ш. можуть бути небезпечними навіть для людини.

шестигу́тник правильний → гексагон (II). **Шестов** Лев (пс. Лева Ісаковича Шварцмана), 1866-1938, рос. філософ і релігійний мислитель, родом з України; з 1920 у еміграції, спершу в Швейцарії, а з 1921 у Парижі; критик раціоналістичної течії у європ. культурі, протиставляв віру розумові, а біблійні *Откровення* – науці (Єрусалим – Афінам); *Афіни і Єрусалим*.

Шетландські острови (Shetland Islands), бл. 100-вівну Атлантичному ок., б. пн. узбережжя Великої Британії, входять до складу Шотландії; 1,4 тис. км²; 22 тис. мешк.; гол. м. та рибальський порт Леруїк на найбільшому о-ві Мейнленд; тваринництво (вівці, поні), в-во вовняних тканин; термінал підводного нафтопроводу з родовищ у Пн. м.; заселені піктами; у VIII-IX ст. колонізовані норманами, під владою королів Норвегії, 1472 увійшли до складу Шотландії. К

Шива, один з гол. богів індуського пантеону, творець, опікун і руйнівник світу; зображений у вигляді фалічного символу (лінгам); вшановують як бога плідності. І

шиваїзм, один з гол. напрямків індуїзму, в основі якого культ Шиви; у індуїстській тріаді з Брахмою і Вішну; Шива руйнівник світу в кінці кожного космічного циклу, але в шиваїзмі його шанують як верховного бога, що об'єднує всі основні космічні функції; гол. серед інших богів.

Шугулла (Schugulla) Ганна, нар. 1943, нім. кіноактриса; ролі в психологічних фільмах (*Любов холодна за смерть*, *Капель шахер*, *Гркі слівоза Петри фон Канц*, *Саміжжє Марії Браун*, *Лілі Марлен*, *Історія Петри*).

шизофренія, одна з найважчих психічних хвороб; гол. симптоми: дезінтеграція особистості, апатія, емоційне спустошення, аутизм.

шіїти, угруповання мусульман, послідовників халіфа Алі, які після його смерті (661) не визнали влади халіфів з династії Омейядів; право на найвищу релігійну та світську владу визнавали тільки за своїми імамами – нащадками Алі та Фатіми, дочки Мутаммада; поділилися на менші угруповання й відлами; домінують в Ірані та Іраку.

Шилдс (Shields) Брук, нар. 1965, амер. кіноактриса; знімається в кіно з 12

років; ролі у фільмах *Чарівна дитина*, *Блакитна лагуна*, *Нескінченна любов*, *Цукор*.

швілінг, назва грошової одиниці Кенії, Сомалі, Танзанії та Уганди.

Шилс (Shils) Едуард Алберт, нар. 1911, амер. соціолог, один з творців теорії соціальної дії; роботи з теоретичної і емпіричної соціології.

Шимановський (Szumanowski) Кароль, 1882-1937, пол. композитор; представник групи *Молода Польща*; індивідуальний стиль, який ґрунтувався на елементах пол. фольклору; 4 симфонії; опери (*Король Роджер*); балети (*Розбійники*), *Stabat Mater*, камерні твори, фортепіанні (мазурки, *Метеорити*, *Маска*), скрипові (2 концерти, *Міфа*), хорали, пісні.

Шимборська (Szymborska) Віслава, нар. 1923, пол. поетеса; філософсько-моралістична лірика, стигла за формою; майстерно використовує жарг та іронію; *Сіль*, *Вел. число*, *Людина мості*, *Кінець і початок*, *Пейзаж з піщинкою*; Нобелівська премія 1996.

шимпанзе, людиноподібна мавпа, заселяє тропічні ліси Африки; вис. самця бл. 1,6 м, маса бл. 80 кг; живе родинними групами, спосіб життя наземний або на деревах; висмираючий вид, охороняється. І

Шива (Sheen) Чарлі, нар. 1965, амер. кіноактор; ролі у фільмах *Апокаліпсис сьогодні*, *Волл-стріт*, *Взвод*, *Гарячі голови*, *Явище*.

Шив фейн (Sinn Fein), організація, що боролася за незалежність Ірландії, заснована 1902-08 А. Гріффітом; з 1917 керівник Е. де Валера; 1919 проголосила незалежність Ірландії, створила ІРА та керувала боротьбою з брит. силами; після 1921 розпалася на 2 фракції, які пізніше стали партіями Фіанна Файл та Фіне гел; теп. ліва партія, пов'язана з ІРА, діє пер. у Пн. Ірландії.

шива, гумова оболонка на обох колісах; ш. складається з витритух гумою з'єднаних шарів кордової тканини, виготовленої з синтетичних волокон або дроту; ш. не конче мусить мати внутрішню камеру (щільно посаджена на обід колеса, ш. не потребує використання камери); частина ш., що взаємодіє з поверхнею дороги (протектор), має спеціальний рельєф.

шива, лінія електричного зв'язку, яка служить для обміну інформацією між окремими елементами комп'ютера, напр., між оперативною пам'яттю, процесором і диском.

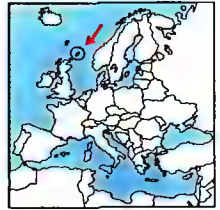

Шетландські острови



Шива



Шимпанзе звичайний



Шиншилла велика

Шингу, р. у Бразилії, права притока Амазонки; довж. бл. 2100 км; басейн 420 тис. км²; численні пороги і водоспади; утворює естуарій довж. 160 км; доступна для морських суден до м. Соузел.

Шиншилла, назва 4 видів гризунів, колоній яких зустрічаються в рівнинних та гірських регіонах Пд. Америки (на вис. бл. 5000 м); довж. тіла 22-40 см; д. густе шовковисте хутро сріблястозабарвлення; майже повністю винищені через цінне хутро, охороняються; вел. ш. (довж. тіла 32-40 см) численніша. І

Шипхол (Schiphol), міжнародний аеропорт у Нідерландах, в Амстердамі, розташований 4 м н.р.м.; один з гол. (ос. товарних) аеропортів Європи.

Шіраз, м. на пд. заході Ірану, адміністративний центр остану Фарс; готовлення килимів; університет; Музей Фарс, заснований у VII ст.; у 2-й пол. XVIII ст. столиця Ірану; 848 тис. мешканців; бавовняні, цементні підприємства, виробництво трояндової олії; заводи хімічних добрив, нафтопереробний і електротехнічний; цитадель, мечеті: Соборна (IX-XX ст.), Ноу (XII ст.), Вахль (XVIII ст.); середньовічний центр мініатори, килимарства; батьківщина поетів Сааді і Гафіза.

Шірас (Shiras) Жак, нар. 1932, фр. політик, голліст, гол. Союзу демократів за республіку і Об'єднання на підтримку республіки; 1977-95 мер Парижа; 1974-76 і 1986-88 прем'єр; з 1995 президент.

шірота географічна, одна з → географічних координат (І).

Шиффер (Schiffer) Клаудіа, нар. 1970, нім. модель; одна з найпопулярніших моделей у світі.

Шиндзячжуан (Shinjiazhuang), м. у Сх. Китаї, адміністративний центр провінції

Хейбей; 1,6 млн. мшк., міська агломерація 2,9 млн.; текстильна, машинобудівна галузь, в-во транспортних засобів; залізничний вузол; вузи.

Шипшапагма, вершина у Гімалаях, в межах Китаю, на зх. від Джомолунгми (Евересту); вис. 8012 м.

шишка, видозмінені пагіні голонасінних рослин, пер. хвойних; у жіночій ш. на здерев'янілих лусочках формується насіння, ш. чоловіча утворює тільки пилок, після чого опадає.

шишкар смерековий, птах з родини в'юркових, водиться у хвойних лісах Європі та Пн. Америки; довж. бл. 17 см; гачкоподібно вигнутий дзьоб, що дозволяє вилущувати насіння з шишок; охороняється.

Шіллер (Schiller) Фрідріх, 1759-1805, нім. письменник; один з найвидатніших нім. класиків [поряд з Й.В. Гете]; відіграв значну роль у розвитку європ. романтизму (ранні драми *Розбійники*, *Підступність і кохання*); основоположник сучасної історичної драми (*Дон Карлос*, трилогія *Валленштайн*, *Марія Стюарт*, *Вільгельм Телль*); вірші (*Ода до радості*), балади (*Руквищка*, *Перстень Полікрата*), праці з естетики та історії.

шістдесятники, учасники руху за оновлення рад. суспільства в 60-ті ХХ ст.; рух ш. охоплював пер. молоді інтелігенцію, яка домогалася розширення свободи творчості, в Україні також виступала на захист національної культури, протистояла русифікації; частина ш. перейшла до політичної боротьби з режимом (дисиденти); діячі: В. Симоненко, Л. Костенко, С. Параджанов, І. Дзюба, В. Стус.

шквал, раптове короткочасне (до кількох хвилин) посилення швидкості вітру принаймні на 8 м/с (за початкової швидкості понад 10 м/с).

шкілка садова (роzsадник), ділянка землі з рослинами, висіяними або висадженими групами, залежно до циклу їх визрівання, призначена для вирощування саджанців або для зміцнення старших дерев.

шкільний обов'язок, покладений державою на юридичних опікунів дітей обов'язок їх навчання, яке починається з певного віку та у визначеному обсязі.

шкіра, зовнішній покрив тіла хребетних, виконує захисну функцію, бере участь в обміні речовин у організмі, терморегуляції, потовиділенні, регулює водного балансу, утворенні антитіл: містить аналізатори (дотіку, тепла, холоду, болю), які інформують про середовище;

складається з епідермісу та прилегло до нього дерми (власне шкіри), де містяться капіляри, цитові та сальні залози, корені волосся.

шкіроїд пшавковий, жук, шкідник (личинки) комор, де зберігаються продукти рослинного й тваринного походження; довж. бл. 8 мм. І

Шкловський Віктор Борисович, 1893-1984, рос. літературознавець та письменник; дослідження про структуру прози, класиків рос. літератури; історичні та автобіографічні романи, літературні щоденники.

Шкода (Skoda Automobilovala A. S.), чеська фірма з виробництва автомобілів; заснована 1925; у складі концерну *Фольксваген*, штаб-квартира у с. Млада-Болеслав.

Шкодер (Shkodër), м. в Албанії, на узбережжі оз. Ш. (Скадарського); 82 тис. мшк.; електротехнічна (кабелі та мідні проводи), цементна, харчова (тютюнова) промисловість; унів.; музеї; руїни середньовічної фортеці, мечеть (XVIII ст.), кафедральний собор (XIX ст.).

школа, освітньо-виховна навчальна установа; шкільний будинок; система освітньо-виховних установ, яка дає визначену освіту.

Школа червоних старшин, військовий навчальний заклад з укр. мовою викладання, створений 1920 у Харкові для підготовки командних кадрів Червоної армії; після згоряння політики українізації втрагала національний характер.

шкот, трос, що служить для маневрування вітрилом.

Шкрібляки, родина укр. майстрів художнього різьблення та інкрустації по дереву із с. Яворова на Івано-Франківщині; Юрій Іванович Ш., 1822-84, бакал. пляшки, барильця, скриньки, топірці, прикрашені орнаментальними мотивами, іноді інкрустовані металом, кісткою; сини Василь Юрійович, 1856-1928, Микола Юрійович, 1858-1920, різьблені вироби, інкрустовані кольоровим бісером.

Шкурган Андрій Семенович, нар. 1961, укр. співак (баритон), перекладач; соліст Чернівецької філармонії, з 1995 провідний соліст Національної опери у Варшаві; переможць та лауреат європ. конкурсів співаків; партії Фігаро у *Севільському цирульнику*, Скарпіо у *Тосці*; Шведницька премія 2000.

Шкурупій Гей (Georgij) Данилович, 1903-37, укр. письменник, один з найяскравіших представників укр. футуризму;



Шкіроїд шинковий

учасник об'єднань *Аспланфут*, *Нова генерація*; збірки поезій *Психомези*, *Барабан*; книга оповідань *Переможець дракона*, романи *Двері в день*, *Міс Адріана*; 1934 заарештований, розстріляний.

шлак, побічний продукт процесу виплавки металів, складається гол. чин. із забруднюючих рудних домішок та флюсів; застосовується як будівельний матеріал та для в-ва цементу.

Шлезвіг-Гольштейн (Schleswig-Holstein), федеральна земля в Німеччині, між Пн. м. і Кільською та Мекленбурзькою бухтами; 15,7 тис. км², 2,7 млн. мшк.; адміністративний центр – Кіль; низовинна; гирло Ельби, Кільський канал; видобуток нафти; атомна електростанція; корабельна; машинобудівна, нафтохім. промисловість; тваринництво; вирощування зернових, кормових рослин; рибальство; гол. порти: Кіль, Любек. К

Шлік (Schlik) Моріц, 1882-1936, нім. філософ, засновник Віденського гуртка, гол. представник неопозитивізму, займався також етикою, в якій заперечував існування об'єктивних цінностей.

Шліманн (Schliemann) Генріх, 1822-90, нім. археолог-аматор; провідив археологічні розкопки узгір'я Гісартик (відкриття руїн Трої), в Міkenax, Орхомені, Тріфті, які підтвердили реальність існування світу Гомера.

Шлінк (Schlink) Бернхард, нар. 1944, нім. письменник; кримінальні романи: *Правосуддя Зельба*, *Гордіва пелля*, *Обман Зельба*; 1999 роман *Чистець* приніс Ш. світове визнання, став першим нім. романом, що очолив список бестселерів *Нью-Йорк таймс*; збірка оповідань *Втеча від кохання*.

Шліссельбурзька фортеця, на о-ві в гирлі Неви, на пн. сх. від Петербурга; з XIX ст. політична в'язниця з суворим режимом; нині музей.

шліфування, різновид обробки різанням з метою усунення шару матеріалу або одержання гладкої поверхні; виконується на шліфувальному крузі з нанесеним абразивним матеріалом, напр., електрокорундом.

шлунок, частина травної системи; у хребетних розміщений між стравоходом і дванадцятипалою кишкою; широкий, з розвинутими м'язами; місце часткового перетравлювання їжі; у жуйних – вел., чотирикамерний (3 т.зв. передшлунки і січуг). І (с. 1384)

Шльондорф (Schlöndorff) Фолькер, нар. 1939, нім. кінорежисер; фільми соці-

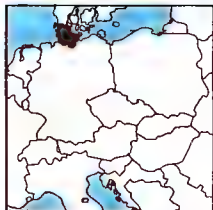

Шлезвіг-Гольштейн

Шкіра
Поперечний розріз
шкіри людини

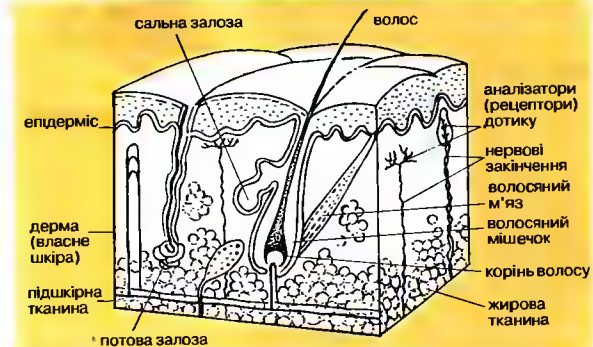

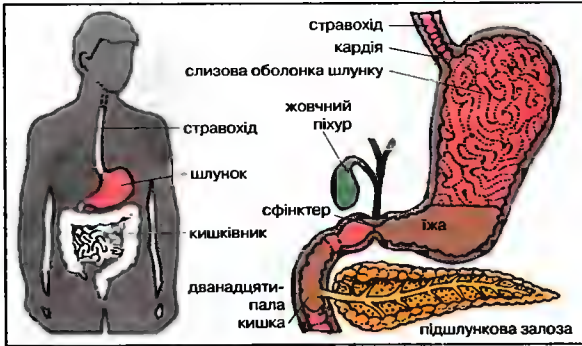

Шлунок
Будова і розміщення шлунку у травній системі



відкриті верхні ворота



рівень води зменшується



відкриті нижні ворота

Шлюз
Робота шлюзу під час переміщення судна з горішнього рівня водної течії до нижнього рівня; стрілки вказують напруження змін положення судна внаслідок витікання води зі шлюзової камери

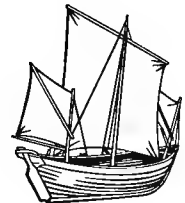

Шлюпка

ально-політичної тематики (*Молодий Торлес*, *Зневажена честь Катаріни Блом*), екранізації літературних творів (*Блещаний барабан*, *Кохання Сванна*, *Ното Faber*), кримінальні фільми (*Вбивство випадкове і зумисне*).

шлюб, визаний законом, релігійно чи традиціями подружній зв'язок чоловіка й жінки; основа родини.

шлюз, пристрій або споруда, яка сприяє комунікації між водними об'ємами з різним рівнем води (водяний ш.) або повітряними об'ємами з різним тиском повітря (повітряний ш.); складається з однієї або кількох шлюзових камер, що мають рухомі перегородки (ворота, двері) як з боку вищого, так і з боку нижчого рівня (тиску); водні ш. застосовують на судноплавних каналах, повітряні – в кесонах, космічних кораблях. І

шлюп, вітрильне судно з 1 щоглою і 2 вітрилами; бермудським або гафельним гротом і фоком, що піднімається на штагу перед щоглою.

шлюпка, весловий, веслово-вітрильний або моторний човен, що використовують для сполучення між суднами або між судном і суходолом як рятувальний човен, а також із навчальною метою. І

шлягер, модна, популярна пісня з мелодією, що запам'ятовується; музичний твір, що користується особливою популярністю.

шлях із варягів у греки, осн. торговельний шлях Сх. Європи IX-XIII ст., що вів із Скандинавії у Візантію через Балтійське м. і по Дніпру до Чорного м.

шляхта (шляхетство), привілейований стану Польщі, Вел. князівств Литовського, а також на укр. і білоруських землях, що входили до їх складу (XIV-XVIII ст.); низкою привілеїв (Кошицький привілей 1374, Статути Казимира Вел. та

ін.) була звільнена майже від усіх повинностей, брала участь в управлінні державними справами; у XVI ст. руська православна знать була зрівняна в правах з пол. ш.; основою панівного положення ш. в суспільстві було спадкове володіння землею, станові права та привілеї, юрисдикція над підданими, особиста недоторканість, звільнення від сплати податків і мит; гол. обов'язком була військова служба; до ш. належали особи, народжені в законному шлюбі батьками-шляхтичами; шляхетство можна було здобути через nobilitaцію; після поділів Польщі ш. втратила свої політичні привілеї, однак володіння землею надалі забезпечувало їй панівне становище в суспільстві; на поч. XVIII ст. Петро I запровадив шляхетство в Росії як єдиний привілейований стан; у 2-й полов. XVIII ст. цю назву витіснило рос. слово *дворянство*; до рос. дворянства влилися також укр. шляхтя і козацька старшина.

Шмальгаузен Іван Федорович, 1849-94, рос. та укр. ботанік, батько Івана Івановича Ш.; проф. Київського унів., чл. рос. Петербурзької АН; основоположник укр. палеоботаніки; праці про флору України, Криму, Кавказу, викопні рослини; вел. ботанична колекція.

Шмідт (Schmidt) Гельмут, нар. 1918, нім. політик; з 1958 – у керівництві соціал-демократичної партії Німеччини; у 1974-82 – канцлер ФРН.

Шмідт Петро Петрович, 1867-1906, укр. військовий та громадський діяч; лейтенант Чорноморського флоту, командир ескадреного міноносця; під час Севастопольського повстання 1905, усвідомлюючи всю безвихідь ситуації, прийняв командування крейсером *Очаків* і загальне командування повстанням на флоті; розстріляний за вироком військового суду.

Шнайдер (Schneider) Ромі (справжнє – Розмарі Альбах-Петті), 1938-82, австр. кіноактриса; ролі в психологічно-любовних драмах (*Дрібниці життя*, *Сезар і Розалі*, *У кожного свій шанс*, *Незнайома із Сан-Сусі*), сенсаційних фільмах (*Невинні з брудиими руками*).

шнауцери, ряд порід собак з групи піччерів, виведені у Німеччині; шерсть жорстка, чорна або сіра з різними відтінками; використовують як службові та декоративних; породи: різеншнауцер, цвергшнауцер, міттельшнауцер. І

Шнітке Альфред, 1934-98, рос. композитор, викладач Московської консерва-

торії, у 80-90-х постійно у Німеччині, проф. Вищої музичної школи у Гамбурзі; експериментальні музичні твори, полістилістика (внутрішні цитати музики різних стилів і епох, алюзії, колажі); симфонічні (*Кончерто грассо*), камерні (*Прелюдія пам'яті Д. Шостаковича для 2-х скрипок*), вокально-інструментальні, хоральні твори, опера, балет.

шіт-цибуля, рослина родини лілійних; вел. к-ть їстівних трубчастих листків; після зрізання відрастають знову. І

шівізізм, ідеологія і позиція, яка виражається в некритичному ставленні до власного народу; також погорда і ненависть до ін. народів; крайня форма націоналізму.

шовк (едваб): 1) ш. натуральний, волокно, яке отримують із коконів личинки шовковичного (ш. шляхетний) або дубового (ш. тутувий) шовкопряда; волокно натурального ш. належить до найцінніших натуральних волокон, використовується у виробництві близняків і одяжних тканин; 2) ш. штучний, тягнуте штучне волокно, отримане з целюлози (ш. вискозний, ш. ацетатний) або синтетичних полімерів (ш. поліамідний, ш. поліестеровий); виробі зі штучного ш. поділяють на виробі з натурального ш.; застосовується також для в-ва технічних тканин, виготовлення шпинної корди та ін.

шовковиця (тутове дерево, морва), кущ або дерево родини шовковицевих, родом з Азії; листки яйцеподібні, зубчасті; плоди їстівні, соковиті та солодкі, білі (ш. біла) або чорні (ш. чорна); корені містять жовтий барвник; декоративна та лікарська (ш. чорна) рослина; листям ш. чорної вигодовують гусеничного шовкопряда; цінна деревина. І

шовкопряда, метелики, яких розводять задля шовкової нитки з кокону; гусінь тутового ш. живиться виключно тутовим листям (з 1 кокону бл. 3 км нитки); дубовий ш.: 3 види, вирощуються, а також існують в дикій природі в Азії; гусінь живиться дубовим листям; акліматизовані в Європі. І

шодон, гарячий соус, який готують з вина, цукру і жовтка; подається до солодких страв.

Шойка (Soyinka) Воле, нар. 1934, нігерійський письменник, актор і театральний режисер, пише англ. мовою; засновник і художній дир. національних театральних колективів у Нігерії; один з найбагатогранніших англомовних письменників Африки; у театральній творчості

нерідко звертається до ритуалів та вірувань племені йоруба; роман *Інтерпретатори*, численні поезії, *Куранти тиші*; Нобелівська премія 1986.

шок, загрозливий для життя стан людини, що є реакцією організму на важку травму, отруєння, втрату вел. к-ті крові, контакт з алергеном та ін.; порушення серцевої діяльності, дихання, кровообігу, гіпертонія, набряки.

шоколад, кондитерський виріб, що складається з тонко подрібнених бобів какао, какао-масла, цукрової пудри й додатків; плитки, блоки або у вигляді порошку; висококалорійний продукт – 500-600 ккал/100 г; містить понад 30% жиру і бл. 40% цукру; також напій з порошку ш.

Шолом-Алейхем (пс. Шолома Нухомовича Рабиновича), 1859-1916, євр. письменник, писав мовами йврит, їдиш та рос.; родом з України, більшість творів написав у Києві та Львові, з 1905 пер. за кордоном: Австро-Угорщина, Швейцарія, Велика Британія, з 1914 у США; романи з життя євреїв України та Польщі *Степлено*, *Мандрівні зорі*; повісті *Тев'є-молочник*, *Хлопчик Мотл*; цикл оповідань *Касирліка*; комедії, автобіографічна проза; широке використання укр. лексики, реалій, сюжетів, образів.

Шолохов Михайло Олександрович, 1905-84, рос. письменник; роман-епоса про трагедію донського козацтва у роки революції та громадянської війни *Тихий Дон*, роман у стилі соцреалізму *Піднята цілина* про колективізацію села; Нобелівська премія 1965.

Шоне (Skåne), історична обл. у Швеції, пд. частина Галланду, між прот. Ересунду та бухтою Гане; гол. сільськогосподарський регіон країни; харчова, суднобудівна, машинобудівна промисловість; гол. м.: Мальме, Гельсінгборг, Лунд. У середньовіччя до 1332 та 1360-1658 становила частину Данії; 1332-60 та з 1658 провінція Швеції; у XVI-XVII ст. предмет частих дансько-шведських сутичок.

Шопен (Chopin) Фридерик, 1810-49, пол. композитор і pianist; один із гол. представників романтизму в музиці; створив індивідуальний стиль, який поєднує національні традиції пол. музики із здобутками музики романтизму; фортепіанні композиції: 2 концерти, мазурки, полонези, ноктюрни, етюди, прелюдії, вальси, балади, скерцо, сонати; камерні твори, пісні.

Шопенгауер (Schopenhauer) Артур, 1788-1860, нім. філософ; провісник філосо-



Різеншнауцер



Шіт-цибуля



Шовковиця чорна



Тутувий шовкопряда
Лялечка в коконі

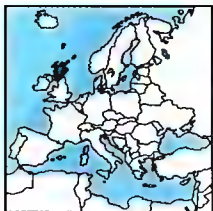

Шотландія



Шотландський тер'єр



Шапат



Шапак звичайний

Шапа
Зброя і зона для влучень

фії життя, об'єднав метафізичний волюнтаризм (сутність світу – це воля) з кантійською епістемологією (світ дається через пізнання явищ); проголошував песимізм і переконання у неминучості страждання, джерело якого вбачав у всесильній, нерозумній і сліпій волі, що унеможливило досягнення людною мети; вплинув на ідейне становлення багатьох представників мн. інтелігенції, в т.ч. на Р. Вагнера та Ф. Ніцше.

Шостакович Дмитро Дмитрович, 1906-75, рос. композитор; 15 симфоній (VII – *Ленінградська*, IX – 1905 рік), концерти, опери (*Ніс*, *Катерина Ізмайлова*), ораторія *Пісня про ліса*, балети, фортепіанні твори (24 прелюдії і фути), 15 струнних квартетів, пісні; Шевченківська премія 1976.

Шостка, м. у Сумській обл., райцентр; 95 тис. мшк.; вел. центр хім. (*Свема*), деревообробної, харчової промисловості, залізничний вузол. Виникла в 1739 у зв'язку із створенням порохового заводу; 1918 бої Армії УНР з більшовиками та денікінцями.

Шотландія (Scotland), частина Сполученого Кор. Великої Британії та Пн. Ірландії; 78,8 тис. км², 5,1 млн. мшк.; населена пер. шотландцями; гол. м. Единбург; ін. м.: Глазго, Абердин; поділяється на 9 регіонів, 3 архіпелаги (Гейбриди, Оркнейські та Шетландські о-ви) становлять окремі адміністративні одиниці; гориста поверхня; розлогі вересовища й торфовища; вівчарство; вирощування ячменю; термінал Краден-Бей підводного нафтопроводу з родовищ у Пн. м.; важливим джерелом надходжень валют є експорт віскі. У давні часи заселена піктами; у II ст. пд. частина під пануванням римлян, які намагалися підкорити всю країну (зокр., 208-211); напоч. середньовіччя наплив ірландців (яких тоді називали скотами) й англів; з VI ст. християнізація; з VIII ст. напади вікінгів; 843 унія дер-

Шапа

Олімпійські чемпіони в індивідуальному залу від 1980 чоловіки

1980	Й.Харменберг	(Швеція)
1984	Ф.Боссе	(Франція)
1988	А.Шміт	(ФРН)
1992	Е.Среці	(Франція)
1996	О.Бекетов	(Росія)

жінки

1996	Л.Флессель	(Франція)
------	------------	-----------

жав піктів та скоттів стала основою для формування об'єданого Шотландського кор.; на рубежі XIII та XIV ст. битви з Англією за збереження незалежності; з 1371 панування династії Стюартів; поступове поширення з півдня англійської країни; у XVI ст. Реформація; з 1603 персональна унія з Англією, з 1707 реальна унія (Велика Британія); 1715 та 1745-46 повстання якобітів, у XVIII ст. інтелектуальне поживлення; т.зв. шотландське просвітництво; у XX ст. обмежена підтримка суспільством проголошування національних діячами ідей незалежності або автономії Шотландії. К

шотландська мова, належить до кельтських; поширена у Шотландії та на Гебридських о-вах; найдавніші пам'ятки з IX ст.; літературна мова сформувалася в XIV-XVI ст

шотландський тер'єр (скотчтер'єр) – порода собак з групи тер'єрів; шерсть густа й жорстка, забарвлення чорне, рудувате або смугасте. I

Шоу (Shaw) Джордж Бернард, 1856-1950, англ. драматург ірландського походження; у сповнених гумору й іронії п'єсах критика моральних та суспільних традицій епохи (*Професія пані Воррен*, *Пігмаліон*); Нобелівська премія 1925.

Шоу (Shaw) Ірвінг, 1913-84, амер. письменник; панорама повість про пацифістичні тенденції молодих американців і німців *Молоді лев*; психологічно-побутові: *диалог Вагартів*, *бідняк*; *Жебрак*, *злочий*, романи *Вечір в Візантії*, *Спогад втрати*.

шоу-бізнес, сукупність форм індустрії розваг (вистави, концерти, шоу, теле- і радіопрограми); професії, пов'язані з ш.-б.: продюсер, артистичний менеджер, промоутер; підприємства ш.-б.: нічні клуби, дискотеки, концертні зали, студії звукозапису.

шпага, колоча спортивна зброя; також один із видів змагань з фехтування. I, T

шпага, січна зброя з вузьким прямим лезом; в Європі використовувалась у XVII-XIX ст.

шпагат, гімнастична вправа, полягає у максимально можливому розсуванні ніг у такий спосіб, щоби всією своєю довж. вони дотикалися до підлоги. I

шпакси, родина співочих птахів, заселяють поля, степи, ліси та сади Євроазії, Африки та Австралії; бл. 105 видів; гнізда у дуплах; в Україні 2 види. I

Шпаліков Геннадій Федорович, 1937-74, рос. поет. сценарист; сценарій до

фільмів *Мені двадцять років*, *Я родом з дитинства*, *Докоже цапливе життя*, *Ти і я*, *Свійай пісня*, *поете*.

шпангоут, частина каркасу судна; становить поперечне з'єднання бортів.

Шпеер (Speer) Альберт, 1905-81, один з найвищих гітлерівських функціонерів; з 1937 генеральний інспектор розбудови Берліна; 1942-45 керівник організації *Тотт*, а також міністр озброєнь та військової промисловості; засуджений Міжнародним військовим трибуналом в Нюрнберзі до 20 років ув'язнення.

Шпенглер (Spengler) Освальд, 1880-1936, нім. філософ, есторики, представник *філософії життя*; теорія культури як безлічі замкнених організмів, що виражають колективну *душ* народу і проходять певний життєвий цикл від народження до занепаду і смерті; помираючи, органічна культура переорджується в свою протилежність – цивілізацію, в якій панує голий техніцизм; на зміну творчості і розвитку приходить занепад; *Захід Європи*.

шпнат, одно- і дворічні трав'янисті рослини родини льодовиків, походять із Середньої Азії; овочева культура; листя зібране в розетку (містить багато вітамінів і солей, ос. заліза), використовують в їжу. I

Шпіцберген (Spitsbergen, до 1969 Зх. Шпіцберген), найбільший о-в норвезького архіпелагу Шпіцберген (Свальбард), у Пн. Льодовитому ок.; 39 тис. км², 3 тис. мшк.; гористий, вис. до 1717 м; родовища кам'яного вугілля, гіпсу, мармуру; льодовики; рибальство; туризм; наукові станції; гол. центр – Лонг'їр. Відкритий 1596 В. Баренцом.

Шпіцберген (Svalbard, Свальбард), норвезький архіпелаг у Пн. Льодовитому ок.; разом з о-вом Ведмежий та Ін. становить провінцію Свальбард; 63 тис. км², 3,5 тис. мшк.; гол. о-ви: Шпіцберген, Пн.-Сх. Земля, Ед. Баренца; гористі; частково льодовики; тундра; багата фауна; поклади уранових руд; видобуток кам'яного вугілля; рибальство; туризм; гол. центри: Лонг'їр, Баренцбург. Відкритий 1194 скандинавськими мореплавцями, повторно 1596 В. Баренцом; у XVII-XVIII ст. – китобійні бази, з 1900 – експлуатація вугільних покладів; 1920 визнаний за Норвегією (суверенний, заборона експлуатації та розробок, а також використання з воєнною метою); кінцевий пункт і база багатьох полярних експедицій. К

шпіца, давня група порід собак, виведені в Німеччині; шерсть середньої дов-

жини з м'яким підшерстком; вуха трикутні, хвіст закручений бубликом. I

Шпола, м. у Черкаській обл., райцентр; 23 тис. мшк.; підприємства харчової, машинобудівної, легкої промисловості. Заснована в XVI ст.

шпон: 1) тонкі листи деревини, одержані в результаті плоского або округлого розпилювання (луцення), товщина 0,1-3,0 мм; використовуються при виготовленні фанери, лігнофолію (конструкційний деревношаруватий матеріал) або обшивочної фанери; 2) металеві пластинки (1-4 пункти), що їх закладають при ручних складальних процесах між рядками набору для збільшення проміжків. I

Шпре (Spree), р. в Німеччині, найдовша (ліва) притока р. Хафель; довж. 398 км; витoki у Судетах; частина водного шляху Одер-Ельба; в гирлі Ш. – Берлін.

шпрингове вітрильне освітлення, прямокутне вітрило, прикріплене переднім краєм до щогли і натягнуте за допомогою т.зв. шпринта, просте в обслуговуванні.

Шпрінгер (Springer) Аксель Цезар, 1912-85, нім. підприємець і видавець; 1945 створив загальномім. пресовий концерн, що з 1971 працює як акціонерне товариство.

шпрота, широко уживана риба європ. морів; довж. 10-14 см; ходять косяками.

шпатель, артилерійська гарматня, заповнена дрібними кульками.

Шредінгер (Schrodinger) Ервін, 1887-1961, австр. фізик; один із засновників квантової фізики (сформулював осн. рівняння квантової механіки, т.зв. рівняння Ш.); праці з квантової механіки, математичної фізики, загальної теорії відносності, біофізики; запровадив поняття хвильової функції; Нобелівська премія 1933.

Шрі Ланка (гамільською Іланка; до 1972 Цейлон), о-в у Індійському ок., біля пд. узбережжя Індії; на Ш. Л. розташована держава Шрі Ланка. К (с. 1388)

Шрі Ланка (Демократична Соціалістична Республіка Шрі Ланка), держава в Азії, на о-ві Ш. Л., у Індійському ок.; від Індії відокремлена Полтської прот. Низовинна, у центр. частині кристалічний масив (вис. 2524 м); клімат мусонний, на пн. тропічний, на пд. екваторіальний; мусонні та вологі екваторіальні ліси, висока савана. Сингали (74%), таміли; буддисти, індуси; у містах 22% населення; гол. м. Коломбо. I



Шпинат



Шпіцберген



Шпіца

Шпон
Округле розпилювання деревини на шпон

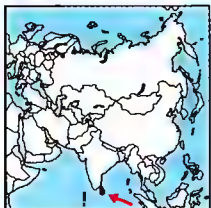

Шрі Ланка

65,6 тис. км²
19,4 млн. мшк. (2001)
295 мшк. на км²
Столиця: Коломбо
Державні мови:
сингальська, тамільська
Грошова одиниця:
Ш. Л. рупія



Штанга



Штангенциркуль



Штирборт

чай (один з гол. світових експортерів), каучуконоси, кокосова пальма, перець, кардамон, гвоздика; вирубка деревини; рибальство; видобуток графіту, дорогоцінного каміння; текстильна, харчова промисловість. **Історія.** О-ви заселені в минулому сингальцями й тамілами; після занепаду сингальської держави у XIII ст. поділена між численними невел. державами; у XVI ст. частину о-ва опанували португальці, витіснені у наступному ст. голландцями; від XIX ст. брит. колонія п. н. Цейлон; незалежна від 1948; 1972 прийнята теп. назва; з кінця 70-х повстання тамільського населення, яке прагне створити власну державу. З 1994 президент Чандріка Бандаранайке Кумаратунга; спроби мирних переговорів з *Тиграми звільнення Таміл Іламу*, лідерами тамільського руху. 2000-02 воєнні дії проти тамільських сепаратистів. **К**

шрот, свинцеві кульки, зміщені сурмою, однакового діаметру (1,2-5,5 мм), набой для шротової рушниці.

штабель, стос пиломатеріалів, складений так, щоб полегшити зберігання, висихання та обмірвання деревини.

штаг, трос, що утримує шоглу корабля в площині симетрії корпусу.

штадгоудер → намісник.

Штайн (Stein) Петер, нар. 1937, нім. режисер; співпрацював з театрами у Мюнхені, Бремені, Цюриху, Берліні; інсценізації *Орестей* Есхіла, *Юлія Цезаря* В. Шекспіра.

Штайнер (Steiner) Рудольф, 1861-1925, нім. мислитель і дич, творець антропософії; 1913 заснував Антропософське товариство, а пізніше численні інституції (в т.ч. школи), які втілювали вжиття принципи антропософії.

штам, чиста культура мікроорганізмів одного виду, морфологічні і фізіологічні особливості якого вивчені; різні штами мікроорганізмів того ж виду за рядом властивостей відрізняються між собою.

штанга, спортивне приладдя для силових вправ і змагань з піднімання ваги; також сталевий стрижень (гриф) з дисками відповідної маси, що накладаються на нього. **І**

штангенциркуль, прилад для вимірювання діаметрів (ск., стрижня, отвору), глибини отворів, малих довжин (0-15 см); сучасні ш. мають д. високу точність, застосовують електронні системи з цифровим відліком. **І**

штат, у низці федеративних держав (США, Бразилія) назва складової частини федерації.

Штауффенберг (Stauffenberg) Клаус (Шенк Граф фон Ш. Клаус), 1907-44, офіцер нім. гол. штабу, полковник Вермахту; учасник групи фахових військових – противників політики Гітлера; 20 VII 1944 здійснив невдалий замах на Гітлера, того ж дня був страчений у Берліні.

штейгер, працівник дільниці шахти, який здійснює над нею технічний і частково адміністративний нагляд.

Штерн (Stern) Вільям, 1871-1938, нім. психолог, філософ; з 1933 у США; один із творців психології персоналізму та індивідуальних відмінностей; одним з перших застосував тести, ввів поняття коефіцієнту інтелектуальності; *Інтелект дітей та молоді, Особистість і рч.*

штирборт, правий борт судна. **І**

Штірія (Steiermark), федеральна земля Австрії, в Альпах (Штірійські Альпи, Низький Таурерн); 16,4 тис. км², 1,2 млн. мшк.; адміністративний центр Грац; гірничорудна (залізна руда, буре вугілля), металургійна, деревна промисловість; садівництво; туризм. Після рим. навали у складі провінції Норікум і Паннонії; з 1180 князівство; з 1282 під владою Габсбургів; 1919 Цд. Ш. відійшла Кор. СХС (з 1929 Югославія).

Штогаренко Андрій Якович, 1902-92, укр. композитор, педагог; симфонії *Україно моя, Київська*, цикл хорів акапела *Шевченкіана*; Шевченківська премія 1974.

штокфінш, назва групи продуктів, одержаних з тріскових риб; після очищення рибу розрізають вздовж хребта, солять, потім сушать на свіжому повітрі при низькій темп.

штольня, горизонтальна або злегка нахилена тунельна гірничя виробка, яка має безпосередній вихід на поверхню землі; веде зі схилу вглиб гори.

штопор, фігура вищого пілотажа або ненавмисний стан польоту, спричинений помилковими діями пілота; літак круто знижується по гвинтовій траєкторії.

штурм, д. сильний вітер (швидкість 75-117 км/год.) над морями та океанами.

Штраусс (Strauss) Йоганн (мол.), 1825-99, австр. композитор; майстер віденської оперети (*Циганський барон, Лилік*) і віденських вальсів (*Над прекрасним блакитним Дунаєм*); 1844 створив оркестр, з яким гастролював у Європі та США.

Штраусс (Strauss) Ріхард, 1864-1949, нім. композитор; видатний представ-

ник неореалізму, майстер інструментування; симфонічні поеми (*Дон Жуан, Дон Кіхот, Тіль Уленшпігел*), симфонії, опери (*Саломея, Електра*), балети, концерти, пісні.

штрек, горизонтальна або злегка нахилена тунельна гірничя виробка значної довж. і малого поперечного перерізу, не має безпосереднього виходу на поверхню землі.

штריך-код → бар-код.

Штурм (Sturm) Йоганнес, 1507-89, нім. гуманіст, педагог, кальвіністський полеміст; організатор і ректор гуманітарної гімназії в Страсбурзі, яка стала взірцем нового типу середньої школи, поширеної в Європі від XVI-XVII ст.

Штуттгарт (Stuttgart), м. в Німеччині, адміністративний центр федеральної землі Баден-Вюртемберг; 600 тис. мшк.; заводи свічок запалювання, автомобілів *Mercedes* та *Порш*, фотоапаратів *Kodak*; важливий транспортний вузол; унів.; музеї; сучасний планетарій; храми та ратуша XV ст., 2 замки (XVII і XVIII ст.).

штупада, волова печена, нашіптована салом.

штучна нирка, апарат для гемодіалізу; застосовують для виведення з крові токсичних речовин, регулювання водно-електролітного балансу і кислотно-лужної рівноваги в організмі; застосовують при нирковій недостатності.

штучна шкіра, матеріали, що їх використовують як заміники натуральної шкіри; одні (дерматин) лише зовні подібні на шкіру, ін. мають осн. властивості натуральної шкіри (польофрам).

штучне дихання, метод, що дозволяє тимчасово замінити або доповнити природне дихання і таким чином по-

кращити вентиляцію легенів; існують ручні (рот в рот) і механічні (апаратні) методи ш. д. **І**

штучне запліднення, запліднення інструментальним введенням до статевих органів жінки живої або консервованої сперми; відоме з XVIII ст.; широко застосовують з середини 1950-х після розробки методики криоконсервування сперми в рідкому азоті; для ш. з. використовують сперму людини (т.зн. гомологічне штучне запліднення) або ін. донора (гетерологічне штучне запліднення).

штучне осіменіння, запліднення свійських тварин методом введення до родових шляхів самців зібраного сімені самця; допомагає максимально використати сперму цінних плідників.

штучний горизонт, бортовий прилад на літаку або кораблі, за допомогою якого можна бачити кути поперечного і поздовжнього нахилу (бортовий і кілевий крен).

штучний добір → добір штучний.

штучний інтелект, розділь інформатики, предметом досліджень якого є закони розумної поведінки людини (сприйняття, розпізнавання, навчання, користування мовою, творчість), створення формальних моделей такої поведінки та розробка моделюючих її комп'ютерних програм.

штучний супутник, космічний корабель, виведений пер. на навколосемну орбіту; деякі космічні кораблі стають ш. с. ін. планет або Місяця; науково-дослідницькі, військові, комерційні (напр., телекомунікаційні, метеорологічні, навігаційні, для фотографування земної поверхні). **І**

шуани, учасники (пер. селяни) антирелігійського повстання у Бретані 1794-



1) Потерпілого необхідно покласти на спину, плечі повинні бути незачіпані, а голова відкинута назад; при потребі очистити ротову порожнину і дихальні шляхи



2) Однією рукою відкинути голову потерпілого, пальцями другої затиснути йому нідрі; той, хто надає допомогу, вдихає повітря в рот потерпілого з частотою 12-15 разів на хвилину

Штучне дихання
Дієвим способом штучного дихання є метод "рот в рот"

Штучний супутник
Два види орбіт супутників та їх застосування

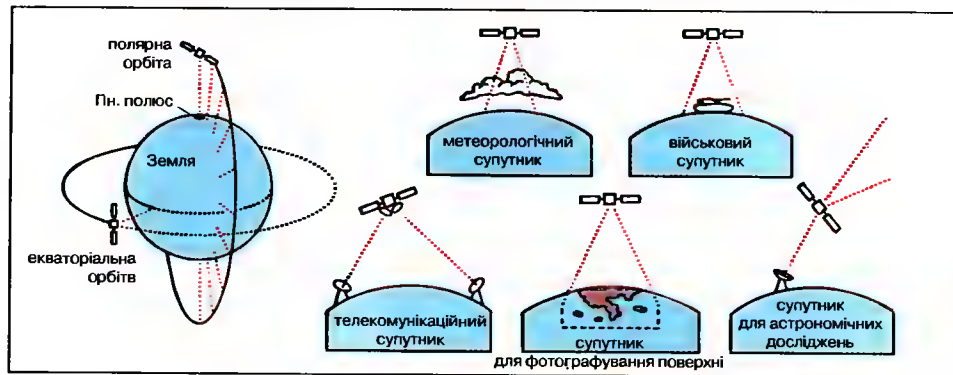

95 (т.зв. повстання шуанів, період фр. революції 1789-99).

Шуберт (Schubert) Франц, 1797-1828, австр. композитор; видатний представник музики епохи романтизму; майстер романсу; понад 600 пісень (*Маргарита біля пряхки*), багато об'єднано у цикли (напр., *Чарівна мельничиха*, *Зимова пугль*); крім того, фортепіанні твори (сонати, експромти, танці), камерні (фортепіанний квінтет *Форець*), 8 симфоній (*VIII* – "Незакінчена"), опери, меси.

Шульгін Олександр, 1889-1960, укр. громадсько-політичний діяч, історик, публіцист; чл. Укр. Центр. Ради, генеральний секретар (міністр) міжнародних справ; посол Укр. Держави в Болгарії, чл. укр. делегації на переговорах у Бересті-Литовському, на Паризькій мирній конференції (1919-20), гол. делегації УНР на 1-й Асамблеї Ліги Націй у Женеві (1920), гол. Укр. надзвичайної дипломатичної місії в Парижі (1921); у 1926-36, 1939-40, 1945-46 – міністр закордонних справ; 1939-40 – гол. уряду УНР в еміграції; у 1929-39 – гол. Головної укр. еміграційної ради; проф. Укр. вільного унів.; засновник і гол. Укр. Академічного Товариства в Парижі, віце-президент Міжнародної вільної АН у Парижі, з 1952 – заступник гол. НТШ в Європі; праці із зх.-європ. історії новітнього періоду, публіцистичні статті про укр. національно-визвольні змагання.

Шульгін Ростислав, 1914-74, укр. та фр. політичний діяч, дипломат, журналіст, син Олександра Ш.; нар. у Києві, з 1919 на еміграції у Чехо-Словаччині, з 1927 у Франції; співробітник прес-бюро Е. Даладьє, військовий кореспондент на рад.-фінському фронті; 1940-41 у нім. в'язниці, 1941-45 у фр. Русі Ополу, зв'язковий між маки, тт. королівською армією та ах. союзниками; з 1949 у Канаді, 1952-64 гол. відділу новин фр. радіо Квебеку; підручник фр. мови, біографія Анни Ярославни.

Шульц (Schulz) Бруно, 1892-1942, пол. письменник і графік, життя та твор-

Шум

Інтенсивність шуму в дБ	
Шелестіння листя	10
Цокання годинника	20
Спокійна розмова	40
Голосна розмова	70
Вулиця	70-90
Ризик пошкодження слуху	85
Завод (важка промисловість)	70-100
Рок-концерт	100-110
Старт реактивного літака	120

чість якого пов'язані з м. Дрогобичем і Галичиною; значний вплив творчості Л.Р. фон Захер-Мазоха, романи якого ілюстрував; у циклах оповідань *Цинамонові крамниці*, *Санаторій під Клепсидрою* (повний укр. переклад А. Шкраб'юка) створив виняткову, гротескно-фантастичну автобіографію, витриману в ключі сновидіння; роман *Месія* втрачений; літературні нариси; гравери, літографії, рисунки; загинув під час облави.

шум, небажаний або шкідливий для людини звук; шкідливість ш. залежить від його інтенсивності, частоти, тривалості дії; для зменшення ш. застосовують різні засоби (напр., звукоізоляційні матеріали, глушники). Т

шум, випадкові флуктуації фіз. величини, що можуть накладатись на корисний сигнал (який переносить потрібну інформацію), утруднювати його прийом; також накладені один на одного незалежні сигнали з різних джерел, напр., набір звуків різної частоти й інтенсивності (акустичний ш.).

Шуманн (Schumann) Пйтер, нар. 1934, амер. режисер, художник, нім. походження; 1961 заснував усевітньо відомий колектив *Бред енд паплет сієтл*; у пер. плерних виставах (*Воляння народу про м'ясо*) окрім акторів часто беруть участь ляльки й маски.

Шуманн (Schumann) Роберт, 1810-56, нім. композитор; видатний представник музики епохи романтизму; цикли фортепіанних мініатюр (*Карнавал*, *Метелики*, *Дитячі сценки*), цикли пісень (*Кохання поета*, *Коло пісень*), камерні твори (*Фортепіанний квінтет Es-dur*), концерти, 4 симфонії, ораторія, опера; також музичні статті і рецензії.

Шумахер (Schumacher) Михаель, нар. 1969, нім. автогонщик; з 1991 бере участь в гонках серії *Формула-1*; виступає за команду *Скюдерія Феррарі Мальборо*; загальна кількість стартів 163, перемог 54; п'ять перемог у чемпіонатах світу (1994, 1995, 2000, 2001, 2002).

Шумер, у стародавні часи назва країни у нижній (Пд.) Месопотамії; заселений шумерами, які в період від середини IV до III тис. до н.е. заснували багато міст-держав (у т.ч. Ерду, Ур, Урук, Лагаш, Кіш) і воювали між собою за першість; у 2-й полов. III тис. до н.е. були підпорядковані правителеві Аккаду (шумеро-аккадська держава); у XXI ст. до н.е. Ш., а пізніше вся Месопотамія, належали володарям з Уру; у II тис. до н.е. увійшов до складу Вавилонії. К

шумери, народ невідомого походження, що населяв із середини IV тис. до н.е. нижню Месопотамію; створили д. розвинену цивілізацію, яка вплинула на увесь стародавній Сх.; розвинули землеробство (зрошувальні канали), будівництво (зигкурати), винайшли піктографічне (малюнкове) письмо, перетворене пізніше у клинопис; створили і розвинули різні галузі науки (напр., математику, астрономію, медицину), власне містецтво, літературу; завойовані семітськими народами, піддані семітизації.

Шумпетер (Schumpeter) Йозеф, 1883-1950, австр. економіст; проф. унів. у Граці, Бонні, Гарвардського унів. у Кембриджі; займався проблематикою економічного розвитку, причин і перебігу циклів кон'юнктури; творець теорії трансформації, яка припускає, що розвиток акціонерних товариств та анонімного капіталу при капіталізмі призводить до змін соціалістичного типу; *Капіталізм, соціалізм і демократія*.

Шумський Олександр Якович, 1890-1946, укр. громадсько-політичний діяч; з 1917 чл. Укр. партії соціалістів-революціонерів; з 1920 чл. більшовицької партії, згодом П ЦК; 1924-27 нарком освіти УСРР, виступав за прискорення українізації; 1927 звинувачений у націоналістичному ухмі (т.зв. шумськізм) і висланий з України; 1933 засуджений на 10 років таборів за справою *Укр. військової організації*; з 1935 на заслання; убитий агентами держбезпеки.

Шустер (Schuster) Рудольф, нар. 1934, словацький політик; діяч ком. партії Чехословаччини, бургомістр Кошиць, 1990-92 посол у Канаді; від 1998 співзасновник і гол. партії громадянської згоди, від 1999 президент Словаччини.

Шухевич Володимир, 1849-1915, укр. етнограф, видавець; чл. НТШ; праці з етнографії Прикарпаття, найфундаментальніша – *Гуцульщина* у 3 т.; засновник і ред. дитячого журналу *Дзвінок*.

Шухевич Роман (пс.: Тарас Чупринка), 1907-50, укр. політичний та військовий діяч, ген.-хорунжий; чл. УВО з



Шумер
Міста-держави шумерів (чорні точки); позначено ймовірно тогочасну берегову лінію

1925, ОУН з 1929; 1934-37 у пол. в'язниці; 1938-39 один з організаторів та командирів *Карпатської Січі*; з 1940 чл. Революційного проводу ОУН (бандерівців); 1941 фактичний командир укр. батальйону *Нахтігаль*, потім служив у 201-му батальйоні поліції, який діяв проти рад. партизанів у Білорусі; 1943 перейшов у підпілля, обраний гол. Бюро Проводу ОУН (бандерівців); одночасно з кінця і 1943 Гол. командант УПА, а з липня 1944 гол. Генерального секретаріату Укр. гол. визвольної ради; загинув у бою з підрозділом рад. держбезпеки на околиці м. Львова.

Шухевич Станіслав Станіславович, нар. 1934, білоруський політик, фізик; чл.-кор. Білоруської АН, роботи у галузі електронного обладнання для фіз. досліджень; 1991-94 гол. ВР Республіки Білорусь; лідер демократичної опозиції.

шхуна, вітрильник з 2 і більше щоглами і косим парусним оснащенням; ш. з реями мають прями вітрила на передній щоглі. І

Шюц (Schuetz) Альфред, 1899-1959, австр. філософ і соціолог, фундатор феноменологічної соціології; з 1938 у США; обґрунтував соціальні науки з позицій ідей феноменології пізнього Гуссерля; аналіз формування значення соціальних структур, виходячи з індивідуальної свідомості; виявив когнітивні стилі і внутрішні форми організації різних культурних світів, або сфер досвду.

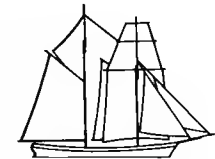

Шхуна з реями

Щ щ щ

Щ, **щ**, тридцята літера укр. абетки, за конфігурацією видозмінена кирилична; позначає приголосний звук *щ*; вимовляється *шча* (*шч*).

щавель, багаторічна рослина родини гречкових, поширена в зонах помірного клімату; в Україні понад 20 видів; деякі з них, напр., щ. кислий, вирощують як городню рослину; щ. містять шавлеву кислоту, шкідливу при ревматизмі.

щедрівка, укр. обрядові пісні на Новий рік (різновид колядок) із щедрими побажаннями врожаю, здоров'я і достатку на наступний рік; щ. співали окремо господареві, господарині, хлопцеві, дівчині, усій родині; щ. дитячі, жартівливі, пародійні; слово щ. характерне тільки для укр. мови.

щелепи, міцні органи різного походження, що містяться у ротовій порожнині і служать для хапання та подрібнення їжі; у хребетних – кістки із зубами, частина лицьового черепа; верхня (парна) та нижня (непарна, рухома) щ.

Щепків Михайло Семенович, 1788–1863, укр. і рос. актор; театри Харкова, Полтави, Москви; ролі у виставах (*Наталка Полтавка*, *Скупий лицар*); запровадив у театрі поняття сценічного реалізму.

щеплення рослини, пересадка живця – відрізка пагона або бруньки (вічка) від однієї рослини (прищепи) до ін. (підщепи); способи щеплення: окулірування, копулювання, аблакування; використовують для вегетативного розмноження сортів плодкових дерев, для закріплення сортів особливостей, для зміни властивостей підщепи, прискорення плодоношення, лікування рослин.

Щербак Юрій Миколайович, нар. 1934, укр. письменник, лікар, доктор медичних наук; тема наукового подвизництва, проблеми екології, етичної колізії; романи *Бар'єр несумісності*, *Причини і наслідки*; повість *Як на війні*; збірка оповідань *Маленька футбольна команда*; спроба проаналізувати істинний масштаб і причини чорнобильської трагедії у документальній повісті *Чорнобиль*.

Щербаківський Вадим Михайлович, 1876–1957, укр. етнограф, історик мистецтва, брат Данила Щ.; археологічні та етнографічні експедиції, робота в музеях Львова й Полтави; чл. ВУАН, проф. Укр. унів. у Полтаві, з 1922 на еміграції у Чехії, Німеччині та Великій Британії, проф. Укр. вільного унів.; *Архітектура у різних народів і на Україні*, *Осн. елементи орнаментуції укр. писанок і їхнє походження*, *Орнаментуція укр. хати*, *Формація укр. нації*.

Щербаківський Данило Михайлович, 1877–1927, укр. етнограф, історик мистецтва, брат Вадима Щ.; 1910–27 завідувач відділу історичного побуту і народного мистецтва Київського художньо-промислового і наукового музею; чл. ВУАН, один з організаторів Етнографічного товариства; в атмосфері психологічного терору органів держбезпеки наваж на себе руки; понад 40 праць, в т.ч. *Символіка в укр. мистецтві*, *Укр. дерев'яні церкви*, *Укр. мистецтво*, *Укр. килим*.

Щербаков Ігор Володимирович, нар. 1955, укр. композитор; *Симфоніета*, *Концерти*, кантати *Ознака вічності*, *Аве Марія*, опера-ораторія *Тарас*; Шевченківська премія 1999.

Щеця (*Szczecin*), восводське м. у Польщі, нар. Одрі, Регалиці та берега оз. Домбе; 420 тис. мешк.; разом зі Свиноуйстям вел. портова агломерація; найбільший у Польщі морський транзитний, пасажирський, рибальський та річковий порт; вел. центр кораблебудівної, харчової та хім. промисловості; транспортний вузол, аеропорт (Поленюв); вузи, зокр., Вища мореплавна школа, численні наукові інститути; театри, філармонія; музеї; туризм; численні архітектурні пам'ятки, зокр., собори св. Якова (XIV, XV ст.), св. Петра і Павла (XV, XVI, XVII ст.), княжий замок (XV, XVI–XVIII ст.), міські брами (XVIII ст.), палаци (XVIII ст.), зерносковища (XV, XVII ст.); житлові будинки, зокр., Лойців (XV ст.). У IX ст. слов'янське городище; 967 завойований Мешком I; у XII ст. гол. м. Помор'я, міська республіка; магдебурзьке право 1243; XIII–XIV ст. – гол. центр торгівлі Зх. Помор'я; столиця Поморського князівства; з 1720 належав Пруссії; після 1918 занепа (зокр., через конкurreнцію Гамбурга); з 1945 у складі Польщі; XII 1970 – страйки та маніфестації робітників; VIII 1980 осередок страйкового руху (Щецинська корабельня), місце підписання угоди з владою.

щитлиса, родина невел. жуків; бл. 5 тис. видів; довж. 10–20 мм; видовжене тіло, короткі ноги, за допомогою стрібального апарату перевертаються зі спини на ноги з характерним клацанням; личинки, т.зв. *дротячичники*, живуть у ґрунті або у гної, можуть завдавати шкоди.

щиголь, співочий птах, заселяє зарості Європи, частини Азії та Пн. Америки; довж. бл. 12,5 см. і

щипавки, розмовна назва хижих жуків з родин коників і тарганів.

щипець: 1) трикутна стіна, яка замикає простір між схилами двоскатного даху; 2) декоративне завершення будинку або окремих архітектурних елементів (порталу, вікна) у вигляді трикутника. І

Щирський Іван, бл. 1650–1714, укр. графік; станкові твори, ілюстрації до видань Віленської, Києво-Печерської (лаврської) друкарень; *Архангел Михайл*.

щит, геологічна структура, опукла, не вкрита осадовими породами, частина фундаменту докембрійської платформи; напр., Український щ., Балтійський щ.

щитовидна залоза, залоза внутрішньої секреції хребетних, що виділяє гормони тироксин і трийодтиронін, які відіграють важливу роль у регульованні обміну речовин; в людини знаходиться у передній нижній частині шиї і складається з 2-х долей. І

щаток → суцвіття.

щільняний апарат, сукупність видозмінених клітин шкіри листка, стебел і квіток; сприяє газообмінові між внутрішніми тканинами і атмосферою, транспірації.

щітка кристалічна, поверхня гірських порід, густо поросла кристалами мінералів, що постійно розвиваються; щ. к. зазвичай утворює стіни невел. порожнин гірських порід.

щогла, вертикальний стовбур (дерев'яний, металевий); служить на вітрильному судні для піднімання вітрил, на судні з механічним приводом – для розміщення сигнальних вогнів, антен; одно- або багаточастинний ск. складається зі стовбура і стеньги.

щоденник, різновид мемуарної літератури; збірка датованих записів, що фіксують події, враження і т.ін., часом у формі літературної розповіді, суб'єктом якої є письменник (*Дневник (Щоденник)* Т.Г. Шевченка) або вигаданий герой.

Щоре (до 1935 Сновський), м. у Чернігівській обл., райцентр; 14 тис. мешк.; підприємства деревообробної, харчової промисловості; залізничний вузол. Заснований 1870 як залізнична станція Ліваво-Роменської залізниці.

Щоре Микола Олександрович, 1895–1919, командир Червоної армії під час Громадянської війни в Україні; був військовим фельдшером; у 1918–19 командир загону в боях з нім. інтервентами; пізніше командир Богунського полку, бригади, 1-ї Української радянської і 44-ї стрілецької дивізій в боях проти петлюрівських і пол. військ; загинув у бою.

щука звичайна, прісноводна хижа риба, заселяє водойми Європи, Сибіру, Пн. Америки; довж. бл. 180 см, маса бл. 65 кг; смачне м'ясо. І

щурки, птахи з родини ракошоподібних, зустрічаються в Європі, Зх. Азії та частині Африки; довж. бл. 23 см; гніздяться колоніями у земляних норах, пер. на стрімких скелях; охороняються.



Щиголь

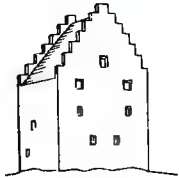

Щипець



Щитовидна залоза



Щука звичайна

Ьь

Ьь, тридцять перша літера укр. абетки, за конфігурацією видозмінена кирилична, в сучасній укр. мові вживається для позначення пом'якшення вимови приголосних, напр., *ть, ль, сь*.

Юю

Ю ю, тридцять друга літера укр. абетки, за конфігурацією видозмінена кирилична; позначає йотований голосний звук ю (*йу*), вимовляється ю.

Юань (Yuan), династія, що правила в Китаї 1279-1368; заснована Вел. монгольським ханом Хублаєм після завоювання Китаю; повалена антимонгольським повстанням.

ювелірна проба, вміст благородного металу (золота, срібла, платини) у сплаві; ю. п. визначається відношенням маси металу до абсолютної маси сплаву й подається десятковим дробом з точністю до 0,001; напр., чистий метал має ю. п. 1000, а його сплав, що містить 5% міді, матиме ю. п. 0,950.

ювеналії, ігри в стародавньому Римі, запроваджені 59 н.е. імператором Нероном; мали характер аматорських театральних видовищ.

Ювентус, іт. футбольний клуб; заснований 1897 у Турині; стадіон *Делле Альпі*; кольори: чорно-білі; чемпіон Італії – 25, володар Кубка Італії – 9, володар Суперкубка Італії – 2, Ліга чемпіонів – 2, володар Кубка кубків – 1, володар Кубка УЄФА – 3, Міжконтинентальний кубок – 2; гол. тренер Марчелло Ліпі.

Югославія (Jugoslavija, Федеративна Республіка Югославія), федеративна держава в Європі, на Балканському півостр., над Адріатичним м.: складалась з Сербії (з округами Косово й Воєводина) та Чорногорії. Більшу частину території займають гори: на пд. пасма Динарського нагір'я з поширеними карстами, на сх. Східносербські г. та частина Балкан; на пн. у межиріччі

Сави, Дунаю і Тиси алювіальні низ.; клімат помірний, теплий, на пд. субтропічний; в горах буково-дубові та ялинові ліси. Сербії (62% населення), албанці (17%, округ Косово), чорногорці, угорці (Воєводина); православні, католики, мусульмани; у містах 46% мшк., гол. м.: Белград, Нови Сад, Крагуєваць, Приштина, Подгорица. Господарство зруйноване внаслідок тривалої громадянської війни. Різноманітні, небагаті родовища корисних копалин (мідна, цинкова, свинцева руда, боксити, буре вугілля); переробна промисловість, розвинена пер. у Сербії (хім., автомобілебудівна, військова); вирощування зернових, цукрових буряків, соняшнику, винограду; садівництво; персики, сливи, на пд. маслини та цитрусові. Автомобільний та водний транспорт: К, Ц (с. 1396).

Юда Іскаріот, ?-30 або 33, один з 12 апостолів, який був скарбником; за свідченням *Євангелій*, за 30 срібняків зрадив Ісуса, давши владі змогу заарештувати його; традиційно – синонім зрадника.

Юда Маккавей, ?-160 до н.е., з юдейського священичого роду Маккавей; керівник повстання (з 165) проти Селевкідів; здобув Єрусалим і повернув культ Ягве у Святиню; підписав договір з Римом, загинув у бою.

юдаїзм, монотеїстична релігія євреїв; доктрина ю. міститься в гебрейській Біблії (*Старому Заповіті*) й *Талмуді*; гол. засади – етичний монотеїзм (віра в єдиного Бога – Ягве, який чекає від людей морального вдосконалення) та переконаність у особливій місії євреїв.

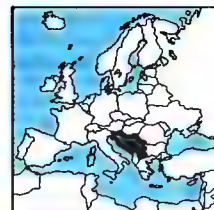

Югославія
102,2 тис. км²
10,7 млн. мшк. (2001)
104 мшк. на км²
Столиця: Белград
Державна мова:
сербська
Грошова одиниця:
новий динар

Югославія

Історія

З VIII ст. п.д. слов'яни поділялися на католиків (хорвати, словенці) та православних (серби); у XIV-XV ст. перебували під пануванням мусульманської Туреччини; частина населення Боснії прийняла іслам; у XVII ст. Хорватія перейшла під владу Габсбургів; 1878 Сербія та Чорногорія стали незалежними і невдовзі розпочали суперництво на Балканах.

Утворення Югославії

У 1918, після розпаду Австро-Угорщини, виникло Кор. Сербів, Хорватів та Словенців (з 1929 Ю.); між хорватами та сербами розпочалися конфлікти; після нападу Німеччини та її союзників на Ю. 1941 хорватські націоналісти утворили Незалежну Хорватську державу; боротьбу проти нім. окупантів вели пер. комуністичні партизанські загони Тіто.

Комуністична федерація Після війни Ю. стала федеративною державою, що складалася з 6-ти республік; владу отримали комуністи (Тіто до 1954 був прем'єр-міністром, потім довільно — президентом), яким вдалося зберегти незалежність країни від СРСР; видимість самостійності органів економіки та адміністрації створювала ілюзію демократії в Ю.

Розпад федерації

Після смерті Тіто 1980 відновилися придушені ним протистояння між народами федерації; 6/11 1991 незалежність проголосили Хорватія та Словенія; напад федеральної армії, що складалася пер. з сербів, на Словенію та повстання сербського населення у Хорватії (яке підтримувала армія) спричинили вибух громадянської війни в Ю.; X 1991 Боснія та Герцеговіна, а XI 1991 Македонія проголосили незалежність; IV 1992 Сербія та Чорногорія утворили Федеративну Республіку Ю.; 1992-95 тривала кривава боротьба у Боснії та Герцеговіні, яка призвела до поділу (при формальному збереженні єдності держави) на мусульмансько-хорватську та сербську частини. 2000 після перемоги на президентських виборах В. Коштунци і невизнання їх результатів С. Милошевичем в Белграді почалися протести, внаслідок яких повалено останній посткомуністичний режим у Сх. Європі. 2002 підписано угоду між Сербією і Чорногорією про федеративний устрій Югославії.



Від Великої Сербії...

... до Югославії

Послаблення могутності Османської імперії дало можливість Сербії здобути незалежність (1878); серби прагнули об'єднати території пд. слов'ян у Вел. Сербію; цьому опиралася Австро-Угорщина, окупувавши 1878 Боснію та Герцеговіну; сербсько-австр. антагонізм призвів до вибуху 1914

І Світової війни; поразка Австро-Угорщини 1918 зробила можливим об'єднання навколо Сербії пд. слов'ян — утворення Кор. Сербів, Хорватів та Словенців (з 1929 Ю.); внутрішні міжетнічні конфлікти та територіальні суперечки з сусідами не дали можливості стабілізувати ситуацію на Балканах.



яка витікає з угоди, укладеної ними з Богом; також віра у пришествя месії (спасителя), кінець світу, воскресіння. Страшний суд і посмертне життя; з ю. ці елементи віри запозичені християнством та ісламом; важливий чинник національної самоідентифікації сербів, що допоміг їм протистояти асиміляційним тенденціям у діаспорі упродовж майже 2 тис. років.

Юденач Микола Миколайович, 1862-1933, рос. ген.; пд час громадянської війни в Росії 1917-22 командувач Добровольчого корпусу (1918-19); 1919 двічі намагався здобути Петроград; з 1920 в еміграції.

Юдея, невел. стародавня держава у Пд. Палестині, створена ізраїльськими племенами Юди та Веніаміна після смерті Соломона (922 до н.е.) і розпаду його царства; столиця Єрусалим; потім залежна від Ассирії, опісля — Вавилонії; бл. 586 до н.е. Навуходоносор II зруйнував Єрусалим, а мшк. виселив (вавилонська неволя); бл. 537 до н.е. — перська провінція Єхуд; здобута згодом Александром Македонським, перейшла під владу Птолемеїв; в елліністичний період — Ю.

Юдея, в античні часи елліністично-римська провінція, що відповідала давній території держави Юди; I/II ст. ця назва вийшла з ужитку.

Юзюк Іван Семенович, нар. 1939, симфонічний і оперний диригент; проф. Львівської консерваторії; 1966-84 гол. диригент Львівського театру опери та балету; опера *Три товстунки*, поставив вистави: *Назар Стодола* Данькевича, *Святий Онегін* Чайковського, *Зачарований двір* Моцарта.

юка, рослина родини лілійних, поширена в Пн. і Пд. Америці; бл. 30 видів; шаблеподібні листки (довж. до 1 м) зібрані на верхівці пагона; квітки білі або фіолетові, в пишних суцвіттях; в Україні ю. як декоративну рослину вирощують на пд. узбережжя Криму.

Юкатан (Yucatán), штат у Мексиці, на півостр. Юкатан; 38,4 тис. км², 1,4 млн. мшк.; адміністративний центр Меріда; низовинний, вкритий лісом; карстові явища; цукрова тростина, плодіві дерева; тваринництво, рибальство; руїни міст майя.

Юкатан, півостр. у Центр. Америці, на території Мексики, Гватемали й Белізу, між Мексиканською зат. та Карибським м.; 180 тис. км²; рівнинний; клімат тропічний вологий; тропічні ліси; гол. осередки: Беліз, Меріда, Кампече;

центр цивілізації майя (IV ст. до н.е. — поч. XVI ст.), від X ст. пн. частина Ю. під владою тольтеків; у XVI ст. завойований іспанцями, до поч. XIX ст. в ісп. віцекор. Нова Іспанія; важливий туристичний регіон; район доколумбових міст майя: Чичен-Іца, Майяпан, Ухмаль. К

Юкатанська протока, між півостр. Юкатан і Кубою; шир. бл. 200 км; гл. 2779 м; сполучає Карибське м. з Мексиканською зат.; порт Пуерто-Хуарес (Мексика).

Юккер (Uccer) Понтер, нар. 1930, нім. скульптор; кінетична скульптура з елементами поп-арту; використовує неонові трубки і диски, що обертаються, для створення світлового ефекту; *Світловий ліс*.

Юкон (англ. Yukon Territory, фр. Territoire du Yukon), автономна територія на пн. зх. Канади; 483,5 тис. км², 30 тис. мшк.; адміністративний центр Вайтгорс. Височинно-гориста (гори св. Іллі); тайга; видобуток руд металів, золота, срібла; лісівництво і мисливство.

Юкон, р. в Канаді та США; довж. 3180 км; басейн 900 тис. км²; впадає в Берингове м.; судноплавна; гол. м.: Дюсон, Форт-Юкон.

Юліансько-клавдієвська династія, перша династія рим. імператорів (27 до н.е.-68 н.е.); до неї належали Октавіан Август, Тіберій, Калігула, Клавдій, Нерон.

Юлій II (Джуліано делла Ровере), 1443-1513, папа Рим. з 1503; створив Священну Лігу проти фр. короля Людовіка XII й усунув його з Італії; 1512 скликав V Латеранський собор; підтримував митців епохи Ренесансу, у т.ч. Дж. Браманте (розпочав побудову базиліки св. Петра в Римі).

Юль (Juel) Снс, 1745-1802, данський маляр; один з творців національної школи данського живопису; представник пізнього рококо; портрети, пейзажі, натюрморти, жанрові сцени.

Юм Девід → Г'юм Девід.

Юнайтед Пресс Інтернешнл (United Press International), амер. приватне інформаційне агентство, яке виникло у 1958 внаслідок об'єднання Юнайтед Пресс Асошіейшн (засноване 1907) та Інтернешнл Ньюз Сервіс (засноване 1909); інформаційні послуги 3-ма мовами; 1992 куплене міжнародною групою інвесторів.

Юнг (Jung) Карл Густав, 1875-1961, швейцарський психіатр і психолог; 1907-12 один з найближчих співробітників З. Фрейда, засновник одного з

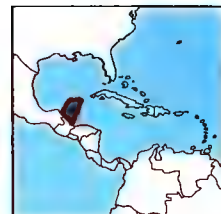

Півострів Юкатан

напрямів глибинної психології – аналітичного; автор концепції колективного несвідомого та архетипу; роботи Ю. вплинули на порівняльне дослідження міфології та релігій світу; *Психологія і релігія, Архетип і символ, Rebis, або Філософський камінь*.

Юнгер (Jung) Ернст, 1895–1998, нім. письменник, учений-ентомолог; учасник I і II Світових воєн, прихильник змови фон Штрауфенберга; радикальний противник демократії та цивілізаційних змін, дотримувався концепції консервативної віднони, прихильник ідеї фашизму, однак розірвав усі стосунки із державними установами після приходу нацистів до влади; дослідник жуків-скарабів (колекція бл. 40 тис. зразків); романи *Князь піхоти, На мармурових скелях*; славетний *Щоденник*.

Юнгфрау (Jungfrau), гірський масив у Бернських Альпах, у Швейцарії; вис. 4158 м; височить надльодовиком Алет; гірський підйомник до вис. 3454 м.

ЮНЕСКО → Організація Об'єднаних Націй з питань освіти, науки і культури.

юнітизація, процес перетворення ієстичного трасту на траст пайовий.

ЮНІСЕФ → Дітячий фонд Організації Об'єднаних Націй.

юнкери: 1) у середньовічній Німеччині – молодші сини правлячих родин, пізніше також – родів знаті й шляхти; 2) вел. земельвласники у Пруссії, Меклембурзі та Гольштинії (визначення, вживане з 1-ї полов. XIX ст.); речники консерватизму; 3) в рос. армії XVIII – середини XIX ст. підфіцери дворянського походження, учні офіцерських шкіл.

Юнкерс (Junkers) Гуго, 1859–1935, нім. авіаконструктор та промисловець; винахідник літакового крила та цільноме-

талевої конструкції літака; літаки Ю. широко використовували під час II Світової війни.

Юнона (Juno), в рим. міфології давньої: богиня, яка опікувалася справами міжніх жінок; разом з чоловіком Юпітером і Мінервою утворювали капітольську тріаду; ототожнювана із гр. Герою.

Юнсон (Johnson) Ейвінд, 1900–76, шведський письменник; історично-побутові романи (*Часи його величності*), автобіографічний *Роман про Улофа*, сучасна версія *Одіссеї (Хвилі прибою)*; Нобелівська премія 1974.

Юнус (Junus) Емре, ?–1320 або 1321, тур. поет; найвидатніший тур. лірик XIII ст.; відомий містик. чл. ордену дервішів; популярні твори у стилі народних віршів; збірка поезій *Дорога*.

Юнхе (Yunhe) → Великий канал.

Юньвань (Jünpan), провінція на пд. зх. Китаю; 436,2 тис. км²; 38,9 млн. мшк.; адміністративний центр м. Куьмін; на Юньнань-Гуйчжоуському нагір'ї та в Сіно-Тибетських г.; сільськогосподарський район (зернові, олійні рослини, тютюн, чай (відомий Ю.); садівництво, розведення худоби; видобуток руд олова; металургія, машинобудівна, текстильна промисловість.

Юпітер (Jupiter, Jovis), в рим. міфології давньої: божество ясного неба і світла, пізніше погоди; бог грому і блискавок; опікун законів і поручитель договорів; дарував перемогу; чоловік Юнони; ототожнювався з гр. Зевсом.

Юпітер, п'ята за віддаллю від Сонця планета Сонячної системи, маса якої перевищує суму мас решти планет; газорідна куля, ймовірно, з малим твердим ядром; випромінює інфрачервоні про-

мені, інтенсивність яких більша, ніж випливає з одержаної від Сонця енергії, що свідчить про інтенсивне нагрівання, викликане гравітаційним стисненням планети; має товсту непрозору атмосферу (пер. водень і гелій, а також аміак і метан), у ній видно темні смуги (холодніші місця) та плями – місця вихорів в атмосфері (найбільша – Вел. червона пляма 40 тис. × 14 тис. км); Ю. має 3 вузьких кільця, утворених уламками матерії, та 16 – із супутників; Ю. досліджували станції *Піонер*, *Вояджер*, *Галілей*.

юпка, короткий, до колін, верхній укр. народний одяг із білого сукна, з вузьким стоячим коміром і клинами, заду в талі обшитий чорними нитками; застібалася шкіряними гудзиками; у 60-х XIX ст. біле сукно замінили чорним, гудзики – галпиками, клини – зборами, довжина з 2-ох аршинів скоротилася до 1,5; комір, груди, кінці рукавів почали обшивати чорною тасьмою; ю. шили також із мануфактурної тканини; назва ю. в укр. мові стосується тільки верхнього одягу.

Юппер (Huppert) Ізабель, нар. 1955, фр. кіноактриса; різнопланові ролі у фільмах *Мереживниця*; *Віолетта Нозьєр*; *Рятуйся, хто може*; *Виборча спорідненість*; 1995 премія Венеціанського кінофестивалю за роль у фільмі К. Шабреля *Церемонія*; підтримує проекти незалежних європ. і амер. режисерів.

Юра (Jura), г. у Франції та Швейцарії; від Альп відокремлені Швейцарський плоскогір'ям; вис. до 1718 м (Кре-де-ла-Неж); вапняки та мергель; поширені карсти.

Юра (Jura), кантон у Пн.-Зх. Швейцарії, в г. Ю.; 836 км², 69 тис. мшк.; адміністративний центр Делемон; державна мова фр.; в-во годинників, оптичного обладнання; вирощування зернових, розведення худоби.

Юра Гнат Петрович, 1887–1966, укр. актор, режисер; брат Терентія й Олександра Ю.; Київський укр. драматичний театр; ролі у виставах (*Життєське море*, *Суєта*) та фільмах (*Тарас Шевченко*, *Прометей*); постановки (*Іван Гус*, *Гайдамаки*, *Дон Карлос*).

Юра св. собору у Львові, одна з найвидатніших пам'яток європ. бароко; побудований 1746–62 (архітектор Б. Меретин) на місці церкви 1360–65; скульптури Пінзеля, С. Фесінгера, М. Флєвіча, малярство Л. Долинського, Ю. Радивільського; до ансамблю входять: дві-



Собор святого Юра у Львові

ниця (1865), митрополича резиденція (1772), капітульні будинки (XIX ст.); гол. святиня і успенлиця престоятелів Укр. Греко-Католицької Церкви. I

Юргенс (Jurgens) Курт, 1915–82, нім. кіноактор, режисер; ролі в психологічних драмах (*Щурі*, *Я і голковниці*); поставив фільми *Вез тебе буде ніч*, *Пограбування банку на вулиці Лапур*; мемуари ... і трахи мудрості.

Юр'єв Василь Якович, 1879–1962, укр. селекціонер і генетик; чл. АН УРСР, дир. Харківської селекційної станції, інституту генетики й селекції АН УРСР, Укр. науково-дослідного інституту рослинництва, селекції й генетики; численні високопродуктивні озими та ярі сорти зернових.

юридична особа, організація, підприємство, установа, що має власне майно, може від свого імені набувати майнових та особистих немайнових прав і виконувати обов'язки, бути позивачем або відповідачем у суді.

юрисдикція, обсяг компетенції судового або адміністративного органу.

юриспруденція, сукупність правових наук, правознавство; визначення, присутнє у назвах напрямів теорії права, ск., ю. аналітична.

Юрій Далматинець (Juraj Dalmatinac), ?–1473, далматинський архітектор і скульптор; сприявниця до розвитку раннього Ренесансу (закінчив побудову собору в Шибенику; скульптурні роботи у Сплітському соборі).

Юрій Долгорукий, 1092–1157, вел. кн. київський, кн. ростово-суздальський; у міжусобицях Рюриковичів кілька разів здобував Київ; вважається засновником Москви.



Юпка

Юпітер

Середня відстань до Сонця: 778,3 млн. км
Діаметр: 142 800 км
Маса: 318 мас Землі
Густина: 1,33 (води = 1)
Темп. зовнішнього шару хмар: –150°C
Період обертання навколо Сонця:
11,86 земних років;
Період обертання навколо власної осі:
9 год. 55 хв.
Прискорення вільного падіння на поверхні:
25 м/с²
Нахил екватора до орбіти: 3,1°

Супутники (діаметри): Амальтея (бл. 196 км), Іо (3630 км), Європа (3138), Ганімед (5262 км), Каллісто (4800 км) та 11 менших

- Меріс
- Адрастея
- Амальтея
- Феб
- Іо
- Європа
- Ганімед
- Каллісто
- Леда
- Гімалія
- Лісітея
- Елара
- Ананке
- Карме
- Пасіфея
- Сіноп

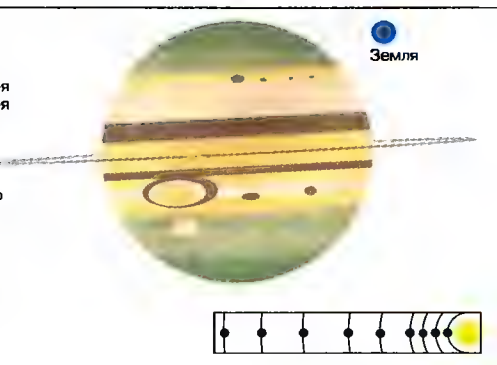

Юрій Клен (пс. Освальда Бурггардта), 1891–1947, укр. поет нім. походження, літературознавець, перекладач; належав до літературної групи неокласиків; емігрував 1931; поема *Прокляті роки*, збірка *Каравели*, есе *Спогади про неокласиків*.

Юрій Львович, 50-ті XIII ст. – 1308 або 1315, кн. холмський з 70-х XIII ст., галицько-волинський приблизно з 1301, син галицького кн. Льва Даниловича; об'єднав Галицько-Волинське князівство; прийняв титул короля; 1303 за згодою константинопольського патріарха заснував Галицьку митрополію.

Юрій-Болеслав Тройденівич, галицько-волинський кн., син мазовецького кн. Тройдена і дочки Юрія Львовича Марії; боровся проти Литви в союзі з Тевтонським орденом; протегував католицькій колонізації міст; отруєний боярами; після його смерті Галицько-Волинське князівство втратило незалежність.

Юркевич Памфіл, 1826–74, укр. філософ і педагог; проф. Київської духовної академії, згодом Московського унів.; філософська концепція Ю., що акцентувала емоційні, позасвідомі та випадкові чинники формування душі людини, стала основою оригінального вчення, т.зв. *філософії серця* про гармонійну взаємодію фіз., розумової, духовної та чуттєво-емоційної сфер людини; вершиною духовного життя є розум, що сягає коріннями серця, яке й визначає сутність та моральну свободу людини; *Ідея. Серце і його значення у духовному житті людини згідно з ученням Слова Божого, Матеріалізм та завдання філософії, Мир з ближнім як умова християнського співжиття, Докази буття Божого та ін.*; педагогічні праці *Читання про виховання, Курс загальної педагогіки*.

Юрсенар (Yoursenar) Маргеріт (пс. М. де Краянкур), 1903–87, фр. письменниця; з 1948 у США; історичні повісті-есе (апокрифічні – *Спогади Адріана, Філософський камінь*), повісті (*Як струменить вода*), оповідання (*Сх. новели*), есе, переклади, автобіографічна книга *Благословенні спогади*.

юрський період, другий період мезозойської ери; → геохронологія (Г).

юрта, переносний намет (план у вигляді кола) кочових тюркських і монгольських народів Середньої Азії та Сибіру; конструкція стін і даху дерев'яна, вкрита повстю. 1



Юрта

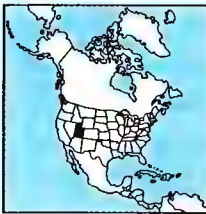

Юта

Юрчак Василь Михайлович, 1876–1914, укр. актор; чоловік Ганни Ю.; Руський народний театр; ролі у виставах (*Життєве море, Учитель*).

Юрчак Ганна Степанівна, 1879–1965, укр. актриса; дружина Василя Ю.; Руський народний театр; ролі у виставах (*Кума Марта, Мартина Борудя*). **юс** (ius), у Стародавньому Римі загал юридичних норм та прав; юс цивіле (ius civile), норми, що стосувалися вільних рим. громадян; юс гентіум (ius gentium), менш формальне приватне право, яким регулювалися стосунки із чужинцями.

Юстиніан I (Justinianus I) Великий, 483–565, візантійський імператор з 527, прагнув до відновлення сили і територіального розмаху імперії; кодифікував право (*Кодекс Юстиніана*); сприяв літературі та будівництву (спорудив, зокр., Св. Софію).

Юта (Utah), штат у США, 219,9 тис. км², 1,9 млн. мшк., 80% у районі Вел. Солонного оз.; адміністративний центр Солт-Лейк-Сіті; в районі Скелястих г. (Вел. Басейн, Колорадське плоскогір'я); хвойні ліси в г., напівпустелі, пустелі; гірничорудна промисловість (руди міді, урану, золоту), металургія, в-во ракет; вирощування (штучне зрошування) пшениці, цукрових буряків; тваринництво; обслуговування трансконтинентальних шосе; туризм (національні парки). К

юти, германське плем'я, що наприкінці античних часів осіло на Ютландському півостр.; у V–VI ст. частина ю. разом з англами та саксами взяла участь у завоюванні Британії; решту асимілювали данські племена.

Ютландія, півостр. у Пн. Європі; бл. 4,1 тис. км²; становить 70% території Данії, пд. частина входить до складу Німеччини.

юхнівська культура, археологічна культура, поширена у басейні середньої течії Десни та Курському Посейміту VI–III ст. до н.е.; назва від городища поблизу с. Юхнів Чернігівської обл.; ліпна кераміка.

Юхновський Ігор Рафаїлович, нар. 1925, укр. учений та громадський діяч; чл. НАНУ, дир. Інституту фізики конденсованих систем, керівник Зх. наукового центру НАНУ; 1992–93 віце-прем'єр України; народний депутат України з 1990 (4 каденції), лідер державницького угруповання у ВР *Народна Рада*, ініціатор референдуму про незалежність України, керівник робочої групи

з оцінки економічного потенціалу України; наукові праці у галузі статистичної фізики, розвинув метод колективних змінних, побудував мікроскопічну теорію розчинів електролітів, розрахував статистичну суму тривимірної моделі Ізінга.

юхт, шкура вел. рогатої худоби, рослинного або хромово-рослинного дублення, просочена жиром або імпрегнована, водостійка; використовують на халави для робочого, військового взуття, для кушнірських виробів.

юшка, рідка страва укр. кухні, на кшталт розсолу, супу; м'ясний чи рибний відвар, служить основою для більшості

рідких страв; ю. також називають овочеві. бобові або заправлені крупою супи з картоплею, локшиною чи галушками. **Ющенко** Віктор Андрійович, нар. 1954, укр. фінансист і політичний діяч; д-р економічних наук, чл. Академії економічних наук України; з 1993 голова правління, з 1997 голова Національного банку України, керуючий від України у Міжнародному валютному фонді та ін. міжнародних фінансових установах; 2000–01 прем'єр-міністр України. Після перемоги передвиборчого блоку "Наша Україна" на парламентських виборах 2002 р. керівник найбільшої у ВР депутатської фракції.

Яя

Я, я, тридцять третя літера укр. абетки, за конфігурацією видозмінена кирилична; позначає голосний звук я (*йа*), вимовляється я.

Яблонька Тетяна Нилівна, 1917, укр. маляр, проф. Укр. АМ; жанрові картини, пейзажі (*Хліб, Влітку, Обереги*); Шевченківська премія 1998.

яблуня, листопадне дерево або кущ родини розових, плодова культура; поширена в районах з помірним кліматом; вирощують бл. 10 тис. сортів я. домашньої; плоди вживають свіжими, переробляють; деревину використовують у столярстві; відома у стародавньому Єгипті, Ассирії, Вавилоні; в Україні вирощують бл. 100 сортів я. І

Ява, о-в у Індонезії, у складі Вел. Зондських о-вів; 126 тис. км², 113,6 млн. мшк. (з о-вом Мадуро) – 60% населення країни; гориста, численні вулкани (найвищий Семеру – 3676 м); на пн. низовини: часті землетруси; вирощують рис, цукрову тростину, кокосову пальму, чай, тютюн, хінне дерево; розведення худоби; добре розвинена транспортна мережа; гол. м. і промислові осередки: Джакарта (столиця), Сурабая, Бандунг, Семаранг. К

Яванське море, частина Тихого о., між овами Малайського архіпелагу; 552 тис. км²; гл. до 1272 м; коралові рифи; видобуток нафти і природного газу; порти: Банджармасин, Сурабая (Індонезія).

Яворів, м. у Львівській обл.; уперше згадується 1408; 13,4 тис. мшк.; залізнична станція; завод *Явір*, фабрика художніх виробів, підприємства деревообробної промисловості; історико-етнографічний музей.

Яворівський Володимир Олександрович, нар. 1942, укр. письменник, журналіст, громадський діяч; з покоління шістдесятників, новелістика з елементами авангарду. збірки оповідань, повістей: *А яблука падають*, *Пророк стиглого винограду*, *З висоти вересня*; романи про Чорнобильську АЕС: *Ланцюгова реакція*, *Марія з полону в кінці століття*; біографія К. Блоку *Автопортрет з цаяви*; активний учасник процесу національно-демократичних перетворень, очолював організаційний комітет Руху; депутат ВР України з 1990, гол. Комісії ВР з питань Чорнобильської катастрофи, пізніше підкомісії ВР з питань прав людини, національних меншин і міжнародних відносин; один із засновників і гол. Демократичної партії України; з 1996 гол. Державного комітету по Шевченківських преміях; 2001 гол. Національної спілки письменників; Шевченківська премія 1984.

яворівські іграшки, укр. народні дерев'яні іграшки, які роблять майстри у м. Яворів Львівської обл.: рухомі, із світлих струганих дощечок, розписані жовтими, червоними і зеленими узорами-кращами.

Яворницький (Еварницький) Дмитро Іванович, 1855–1940, укр. історик, археолог, фольклорист, письменник; чл. ВУАН, проф. Харківського унів., звільнений за прихильність до укр. руху; з 1902 завідувач Музею старожитностей Катеринославської губернії; 1920–33 проф. Дніпропетровського унів.; *Історія запорозьких козаків 3 т.*, *Джерела до історії запорозьких козаків*, *До історії степової України*.

Яворський Володимир, нар. 1957, укр. письменник та громадський діяч; публікації в андеграунді; уподобання до метатексту; повість *Радощі і муки Бориса Штоцького*, роман в оповідях *Напівсонні листи з Діамантової імперії і королівства Пн. Землі*.

Яворський Матвій Іванович, 1884–1937, укр. історик-марксист, д-р політичних наук; чл. Русько-укр. радикальної партії; у роки I Світової війни в австр. армії, у штабі військового уповноваженого австр. уряду при Укр. Центр. Раді, а згодом – при уряді гетьмана П. Скоропадського, у військовій жандармерії ЗУНР; з кінця 1918 на більшовицьких позиціях, співорганізатор переходу УГА на бік Червоної армії, з IV 1920 чл. більшовицької партії, чл. організаційного комітету комуністичної партії Сх. Галичини (1920–21) та її уповноважений у Києві; викладач Інституту народної освіти та Центр. партійної школи у Харкові; перші марксистські підручники з історії України (*Нарис історії України*, у 2 т.; *Історія України у стислому нарисі*, *Україна в епоху капіталізму* у 3 т.), праці з історії громадських рухів в Україні (*Нариси з історії революційної боротьби на Україні* у 2 т.); зазнав критики рос. істориків-марксистів; II 1930 виключений з партії, виваж до Ленінграда; заарештований 1931, засуджений у справі Укр. Національного Центру до броків ув'язнення на Соловках, гол. виступив з різкою критикою комуністичної партії та Сталіна за злочинну політику, зокр., щодо українців; звинувачений у створенні табірної підпільної організації, розстріляний.

Яворський Стефан, 1658–1722, укр. письменник, філософ, церковний діяч; проф. Київського колегіуму, викладач філософії та психології; проректор Московської слов'яно-греко-латинської академії, яку реформував на зразок Київського колегіуму; активний учасник реформ Петра I; ексарх та місцєблоститель Всерос. патріаршого престолу; глава Священного Синоду Рос. Православної Церкви; літературні, філософські та теологічні праці: *Про Святу Трійцю*, *Про Церкву*, *Камінь віри*.

ягдтап, мисливська сумка.

ягода, соковитий плід з м'ясистим оплоднем і вел. к-тю насінин; напр., помідор, порічка, чорниця.

Ягода Мирослав, нар. 1957, укр. художник, письменник; експресивні живопис та графіка, зосередженість на

екзистенційних проблемах людини; повість *Война малого жорстокого Числа*, психоделічна поезія.

Яготин, м. у Київській обл., райцентр; 25 тис. мшк.; підприємства будівельних матеріалів, машинобудівної, харчової промисловості. Заснований 1552.

ягуар, хижий савець родини котячих; живе у болотних лісах тропічної зони обох амер. континентів; подібний до пантери; довж. тіла бл. 1,8 м, хвоста бл. 90 см; охороняється. І

Ягуар (Jaguar Cars Ltd.), англ. автомобільна компанія з випуску спортивних і легкових автомобілів класу люкс; існує з 1945; входить до складу корпорації *Форд Мотор*.

Ягайло → Владислав II Ягайло.

Ягеллови, королівська династія, заснована Владиславом II Ягайлом; правили в Польщі 1386–1572, у Вел. князівстві Литовському 1377–1401 1440–1572, у Чехії 1471–1526, в Угорщині 1440–44 1490–1526; останній правитель – Сигізмунд II Август.

Ягеллонська бібліотека, у Кракові, бібліотека Ягеллонського унів., яку почали збирати з 2-ї полов. XIV ст. у Краківській академії; одна з найбільших та найстаріших у Польщі; колекція пол. книги до 1801 та сучасні публікації, пер. у галузі суспільних наук; цінна збірка рукописів, найбільша у Польщі збірка інкунабул.

Ягеллонський університет у Кракові, найстаріший пол. унів., заснований 1364 п.н. Краківська академія Казимиром III Вел., відновлений і реорганізований королевою Ядвігою і Владиславом II Ягайлом; 1777–83 реформований і модернізований Г. Колонтаєм за розпорядженням Комісії народної освіти; один з гол. центрів пол. культури і науки в період поділів Польщі; таємно діяв під час нім. окупації.

ядерна енергія (атомна енергія), енергія, яка вивільняється під час розщеплення важких атомних ядер (напр., урану, плутонію) або синтезу легких ядер (напр., ядер водню – в ядро гелію); використовується в атомних електростанціях, атомних бомбах.

ядерна реакція, фіз. процес, під час якого внаслідок зіткнення 2-х атомних ядер чи атомного ядра з частинкою, напр., нейтроном, утворюються ін. ядра або ядра і частинки; ланцюгова я. р. – викликана нейтронами реакція розщеплення важких атомних ядер (напр., урану, плутонію), у якій нейтрони, що вивільнюються при одному акті роз-



Яблуня домашня



Яблуня дика



Ява



Ягуар



Ядро
Сектор, спорядження і техніка штовхання ядра

щеплення, викликають нові розщеплення з виділенням вел. к-ті енергії; керована ланцюгова я. р. відбувається в ядерних реакторах, неконтрольована – в атомних бомбах.

ядерний реактор, установка для здійснення керованої ланцюгової ядерної реакції; реакція відбувається в ядерному паливі (уран 235 або 233, плутоній 239) в активній зоні реактора, а їїхід контролюється керуючими стрижнями та запобігають надмірному розвитку ланцюгової реакції; я. р. використовують як джерело енергії (напр., в атомних електростанціях), джерело нейтронного випромінювання для виробництва радіоізотопів та ін.; перший я. р. було запущено 1942 в Чикаго під керівництвом Е. Фермі.

ядерний синтез → термоядерна реакція. **ядерне**, дрібне, кулясте тільце (одне або кілька) всередині клітинного ядра рослин і тварин; місце синтезу рибонуклеїнової кислоти (РНК); під час поділу ядра зникає.

ядро, в легкій атлетичі снаряд для штовхання; суцільнометалева куля масою 7,257 кг (для чоловіків) і 4 кг (для жінок), діаметр 130 і 110 мм (відповідно). I

ядро атомне, центр. частина атома з розмірами, приблизно у 10 млн. разів меншими від розмірів самого атома, в якій сконцентрована майже вся його маса; я. а. складається з протонів та нейтронів (а ті. в свою чергу, з кварків), з'єднаних ядерними силами; к-ть протонів у я. а. визначає тип хім. елемента; найлегшим є ядро водню (протон), найважчим – елемента 111 (без назви);

серед відомих сьогодні понад 1800 різних я. а. тільки бл. 270 є стабільними; решта розпадається за різний час: → атом, Ізотопи.

ядро Землі, центральна, найглибша геосфера Землі; середній радіус бл. 3,5 тис. км; поділяється на зовнішнє ядро і суб'ядро; ймовірно, що зовнішнє ядро рідке, а суб'ядро тверде; температура в центрі я. З. ймовірно, становить 5000 °С, щільність бл. 12,5 т/м³, тиск до 361 ГПа.

ядро клітнинне, осн. складова частина клітин рослин і тварин; відіграє вирішальну роль у процесах обміну речовин і спадковості; відокремлене від цитоплазми ядерною оболонкою; в рідкій каріоплазмі знаходиться вел. к-ть ниток хроматину, а також одне або кілька ядерць; під час поділу я. к. з хроматину вирізняються хромосоми.

яечко, чоловіча статеві залоза, що виробляє сперматозоїди; у хребетних також чоловічі статеві гормони. I

яечник, жіноча запліднювальна (статева) залоза; пер. парна; виробляє яйцеклітини; у хребетних також статеві гормони.

язик, м'язовий, пер. рухливий орган, що знаходиться в ротовій порожнині та містить смакові рецептори; у ссавців допомагає при ссанні, жуванні, ковтанні, в людини також бере участь у процесі мовлення. I

язики морські, морські риби ряду камбалоподібних; живуть у тропічних та субтропічних водах Атлантичного о., Індійського о. та Тихого о.; довж. 15-60 см; форма тіла листо- або язикоподібна; цінуються у спортивному рибальстві. I

язичіє, штучна літературна мова, утворена внаслід. поєднання місцевих діалектів укр., церковнослов'янської та рос. мов, якою писали у 2-й полов. XIX – на поч. XX ст. прихильники русофільського руху в Галичині, Буковині та на Закарпатті; занепало водночас із рухом-інспіратором.

язичництво, система первісних дохристиянських релігійних вірувань, поглядів і обрядів; у сх. слов'ян обожнення сил природи, тварин та рослин, людиноподібних істот (русалок, берегинь, рожаниць); спроба встановлення ієрархії – *Володимирів пантеон*, після запровадження християнства я. було знищено, але ще довго зберігалось реальне двовір'я; поступово Церква інкультурувала найсуттєвіші елементи я.

Яйла, гол. грядя в системі Кримських гір; назва платоподібних літніх гірських пасовищ в Криму.

яйце (яйцеклітина, жіноча гамета), дозріла жіноча статеві клітина тварин і людини, що здатна до запліднення і розвитку в новий організм; утворюється в яєчниках у процесі оogeneзу; я. найбільша клітина організму; величина його залежить від к-ті жовтка (ск. діаметр страусового я. 10,5 см). I

яйцекладні, група специфічних ссавців; яйцеродні, мають клоаку; заселяють Австралію та прилегли о-ви; їхні щелепи вкриті роговим дзьобом; до я. належать качкодзьоб, ехидна.

яйцепровід (фаллопіїв труби), протока, якою дозріла яйцеклітина виводиться з яєчника; у хребетних прямує до матки (у ссавців) або до анального отвору (напр., у земноводних, плазунів, птахів). I

яйцеродіння, розмноження тварин, в яких розвиток зародка відбувається в

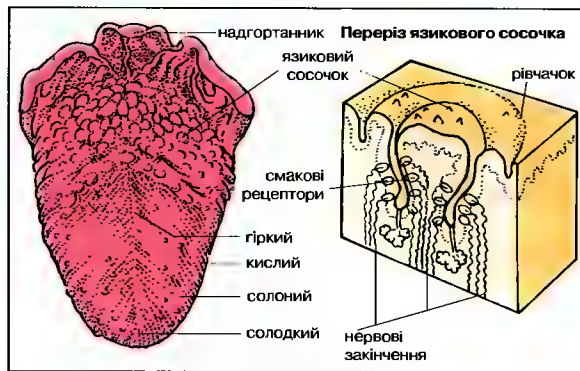

яйці, що перед заплідненням або відразу після нього видаляється з організму матері; притаманне багатьом комахам і птахам.

як, парнокопитний ссавець; трапляється у Тибеті; вис. у холці бл. 1,9 м; одомашненого я. утримують як тварину, а також задля м'яса, молока й шкури. I **Якименко** Федір Степанович, 1876-1945, укр. та рос. композитор, піаніст, диригент; учень Римського-Корсакова; 1917-23 проф. Петербурзької консерваторії; піаністе у Празі, Парижі; опера *Фея сніжів*, *Балетна сюїта*, твори для фортепіано; *Шість укр. поем*, солотві.

Яків, за Біблією, син Ісаака й Ревеки, родоначальник народу Ізраїлю, батько 12 синів, від яких пішли Ізраїльські племена. **Яків I** (Jacob I), 1566-1625, з династії Стюартів, син Марії Стюарт; від 1567 король Шотландії (як Яків VI), від 1603 також Англії та Пн. Ірландії; прихильник абсолютизму, намагався розширити королівські повноваження, але не

Язык
Поверхня язика та місця сприйняття різних смаків і запахам.



Яйцепроводи
(фаллопіїв труби)



Як

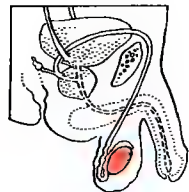

Яечко



Морський язик

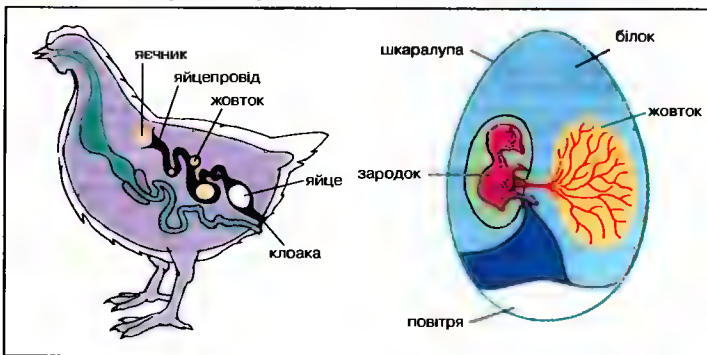

Пташине яйце
Статева система курки і переріз яйця



Якір
Замість адміралтейських якорів, в яких лапи становлять одне ціле з веретеном, щораз частіше використовують якорі з поворотними лапами, які полегшують укріплення якоря в донному ґрунті

здобав опору парламенту та громадської думки; провадив непослідовну та неефективну зовнішню політику; перебував під сильним впливом фаворитів (герцог Бекінгем); вірші, політичні трактати.

якір, пристрій, що дозволяє зупинити і утримувати у потрібному положенні корабель чи ін. плаваючий об'єкт. І

якісний аналіз, розділ хім. аналізу; полягає у виявленні та визначенні складових частин (елементів, хім. сполук), які входять до складу досліджуваної речовини.

якість, у філософії суттєва характеристика предмета, що вирізняє його серед ін. і однією його своєрідність.

якість життя, ступінь задоволення матеріальних і нематеріальних потреб індивідуумів, родин та спільнот; я. ж. визначається об'єктивними показниками (кількісними та якісними, матеріальними та вартісними), ск., тривалістю життя, рівнем бідності, рівнем злочинності, висотою доходів, рівнем освіченості, а також суб'єктивними, якот: мірою задоволеності умовами життя та різними його аспектами (рівень щастя, наявність психічних стресів, сенс життя).

якобінці, політичний клуб часів фр. революції 1789-99, заснований 1789; спершу ліберали, швидко радикалізувалися (програма встановлення республіки); лідер – М. Робесп'єр; від VII 1793 при владі; мобілізація суспільства на боротьбу з внутрішньою та зовнішньою загрозою, терористичні диктатура та уряд; VII 1794 повалені, лідерів гільйотинувано.

якобіти, прихильники Якова II Стюарта та його нащадків, що претендували на англ. та шотландський престолі; противники правління Вільгельма III Оранського та ганноверської династії; підняли повстання у Шотландії 1715, 1719 та 1745-46, що були придушені.

Якобсон Роман Осипович, 1896-1982, амер. лінгвіст рос. походження; проф. багатьох амер. унів., чл. численних академії наук; співавторник пражської лінгвістичної школи; праці з питань загального мовознавства, фонологічної типології, лінгвістичної поезики.

Яковенко Наталя Миколаївна, нар. 1942, укр. історик; д-р історії, проф. унів. *Києво-Могилянська академія*, співробітниця Інституту сх.-європ. досліджень НАНУ; *Укр. шляхта з кінця XIV до середини XVII ст.*, *Нарис історії*

України з найдавніших часів до кінця XVIII ст.

Яковлев Олександр Сергійович, 1906-89, рос. авіаконструктор, ген.-плк., чл. АН СРСР; створив ряд літаків різного призначення, зокр., винищувачі *Як-1*, *Як-7* та ін., реактивні літаки.

Якокка Лі (Ласосса) (скорочення від Лідо Ентоні), нар. 1924, амер. менеджер автомобільної промисловості; з 1960 генеральний менеджер з випуску автомобілів *Форд*, віце-президент компанії; після запуску у виробництво недорогої спортивної моделі *Mustang* до 1978 президент *Форд Мотор*; 1979 очолив корпорацію *Крайслер*, що була на межі банкрутства; продумана стратегія просування на ринок нової продукції, особиста зацікавленість кожного працівника в успіху корпорації привели до рекордного підйому в-ва і прибутків; Я. став національною знаменитістю; 1992 пішов у відставку; книги *Якокка*, *Відверта розмова*.

я-ковцещія, динамічна система явленень людини про саму себе.

якути, тюркський з домішками монгольського і тунгуського елементів народ; проживають в Якутії; бл. 380 тис.; мова якутська.

Якутія (Республіка Саха), в азійській частині Росії, на узбережжі м. Лаптевих та Східносибірського м.; 3,1 млн. км², 1,1 млн. мшк.; столиця Якутськ; якути 33%, росіяни 50%, українці, евенки, евені, чукчі; міське населення 66%. Більшу частину території займають Верхоянський та г. Черського, на пд. низини; в районі Оймякона полосу холоду пн. півкулі (до -70°С); р.: Лена, Оленьок, Яна, Індигірка; модринова тайга. Видобуток алмазів, золота, вугля, деревообробна, харчова промисловість; мисливство, рибальство; тваринництво (худоба, коні, на пн. олені); судноплавство на Пн. морському шляху, гол. порт – Тиксі. У XVII-XVIII ст. завойована Росією; 1919-90 рад. автономна республіка; 1991 федеральний договір з Росією, назву змінено на сучасну; від XIX ст. район заслань, у СРСР – концтаборів.

Якутович Георгій Вячеславович, 1930-2000, укр. графік і художник кіно; ілюстрації до творів М. Коцюбинського, М. Рильського, Д. Павличка, укр. народних казок, станкова графіка; цикли *Старовина укр. музика*, *Іван Вишневський*, *Аркан*; Шевченківська премія 1983, 1991.

Якутськ, м. у Росії, столиця Якутії, порт над Леною; 194 тис. мшк.; судноре-

монтний завод; науковий центр Сибірського відділення Рос. АН, унів.; якутський драматичний театр.

ялина, хвойне дерево родини соснових, конусоподібної форми; утворює бори в Карпатах (в горішній зоні), низинні ліси Пн.-Сх. Європи; голки короткі, гострі; шишки звисаючі, після дозрівання всі опадають; в культурі декоративні види; цінна деревина (напр., для виготовлення музичних інструментів); зі стовбура одержують живицю, з кори – дубильні речовини. І

ялівець (яловець), хвойний кущ або дерево пн. півкулі; бл. 60 видів; листки шпиччасті або лускуваті, запилення вітром, плід – шишконогода; в Україні найпоширеніший я. звичайний (в Карпатах, на Поліссі); з деревини виробляють дрібні столярні й токарні вироби, плоди використовують у в-ві джину. І

Ялта, м. у АР Крим, на березі Ялтинської бухти Чорного м.; 89 тис. мшк.; центр Вел. Я., що охоплює аж частину пд. берега Криму (163 тис. мшк.); Ялтинського рекреаційного району (загальна площа зелених насаджень 2575 га, дрібногалькової пляжі, джерела мінеральних вод, у межах Вел. Я. – 144 курортні заклади); вел. культурний (музеї, в т.ч. Лесі Українки, А.П. Чехова, театри, кіностудія художніх фільмів, місце проведення багатьох фестивалів популярної музики) і туристичний центр; Миколаївська яківська церква (1915), Вірменська церква (1884-1916), дзвіниця (XIX ст.), Лівадійський палац (XIX-XX ст.).

Ялтинська конференція 4-11 II 1945, друга (після Тегеранської) конференція керівників США (Ф.Д. Рузвельт), СРСР (І.В. Сталін) і Великої Британії (В. Черчилль) під час II Світової війни; стовбувала взаємодію у кінцевій фазі війни, вступу СРСР у війну з Японією, вирішення питання Німеччини і Центр.-Сх. Європи (зокр., кордонів Польщі), скликання конференції ООН; Я. к. здійснила неформальний поділ сфер впливу в Європі між СРСР і Заходом, що існували до змін 1989-91.

Ялтинський гірсько-лісовий заповідник, в Криму; заснований 1973; площа 14 589 га; ліси сосни кримської; багато ендемічних видів; водоспад Учансу.

яма, у біржовій термінології крутий чи багатокутний майданчик в операційній залі біржі.

Ямайка (Jamaica), держава у Вест-Індії, на о-ві Ямайка у Карибському м. Височинно-гориста, вис. до 2256 м; карстові форми; клімат вологий тропічний;

мінеральні джерела; тропічні ліси. Чорношкірі та мулати 89%, індуси, араби; протестанти 55%, католики та ін. Боксити – 3 місце у світі в експорті та видобутку (11,4% світового в-ва); землеробство: цукрова тростина, кокосова пальма, цитрусові, кава, какао-боби, ананаси; вирощування кіз та вел. рогатої худоби; в-во окису алюмінію, цукру, рому, одягу, сигар, тютюну та ін.; переробка нафти; обслуговування туристів (1,2 млн. щороку); морські пляжі; гол. морський порт Кінгстон. **Історія**. О-в заселений індіанцями (араваки), 1494 відкритий Х. Колумбом; ісп. колонія, від 1655 англ. (від 1866 Брит. імперія); від 1962 незалежна держава, чл. Брит. Співдружності. 1984 повалено прокувінський уряд Менлі. Після перемоги на виборах Менлі повернувся до влади, проводить політику згідно з вимогами МВФ. К

Ямал, півостр. у Росії (Ямало-Ненецький автономний округ), виступає у Карське м.; 122 тис. км²; багаті родовища природного газу; будується (1997) газопровід до Зх. Європи (через Польщу).

Ямало-Ненецький автономний округ, в азійській частині Росії, на узбережжі Карського м.; 750,3 тис. км², 469 тис. мшк.; адміністративний центр Салехард; росіяни 59%, українці 17%, ненці 4%, ханти й ін.; міське населення 80%. Видобуток природного газу й нафти; на півостр. Ямал вел. поклади природного газу; рибальство, рибна промисловість; тваринництво (пн. олені), мисливство; газопроводи до європ. частини Росії.

Ямамото Ісороку, 1884-1943, японський адмірал, дипломат; з 1939 головнокомандувач флоту; керував нападом на Перл-Харбор; його літак потрапив у пастку, заставлену амер. авіацією, і був збитий.

ямато, племінний союз в Японії у III-IV ст.; на його основі зародилася яп. держава; вислів *дуч Ямато* синонім японського духу.

ямб, у слабо-тонічному віршуванні – двоскладова стопа з наголосом на другому складі; основні розміри 4-стопний (лірика, епос), 6-стопний (поеми і драми XVIII ст.), 5-стопний (лірика і драми XIX-XX ст.), вільний різностопний (байка XVIII-XIX ст., комедія XIX ст.).

ямково-гребінцевої кераміки культура, археологічна культура доби неоліту, поширена у лісостепових та лісових районах Лівобережжя України;



Ялина звичайна (смерека)



Ялівець звичайний

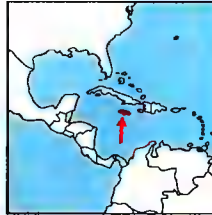

Ямайка
10,9 тис. км²
2,7 млн. мшк. (2001)
242 мшк. на км²
Столиця: Кінгстон
Державна мова: англ.
Грошова одиниця: ямайський долар

датується серединою IV – першою половиною III тис. до н.е.; посуд із глини з домішкою піску, прикрашений орнаментом із ямок, поділених рядами гребінцевих відтисків; крем'яні знаряддя.

Ямпіль, м. у Вінницькій обл., районний центр, на лівому березі р. Дністер при впадінні в нього р. Сувава; 12 тис. мешк. Перша згадка в XVI ст.

Ямпіль, селище Білогірського району Хмельницької обл., на р. Горинь (притока Дніпра). Перша згадка 1152; центр удільного князівства, заснованого у X ст.; збереглися руїни Тихомльського городища XII ст. й фортеці XVI ст.

Ямс, витка трав'яниста тропічна рослина; бл. 600 видів; культивують я. китайський, плоди якого – підземні бульби вагою до 10 кг і довж. до 2 м – їдять печеними або вареними; осн. крохмалиста їжа в багатьох країнах. 1

Ямусукуро (Yamoussoukro), від 1983 столиця Берега Слонової Кості (з 1986 Республіки Кот-д'Івуар); 110 тис. мешк.

Ян III Собеський (Jan III Sobieski), 1629–96, пол. король з 1674; вел. коронний маршалок з 1665, польний гетьман з 1666, вел. коронний гетьман з 1668; видатний полководець, провадив переможні війни з Туреччиною (битви біля Підгайців та Хотина, Віденська відсіч); політично пов'язаний з Францією, прагнув до зміцнення королівської влади, що викликало сильну опозицію магнатів; 1686 уклав Вічний мир з Московською державою, закріпивши поділ України.

Ява, р. в Росії, в Якутії; довж. 1492 км; впадає у м. Лаптевих; гол. м. Верхоянськ.

Ягель Михайло Кузьмич, 1911–71, рос. та укр. учений, конструктор у галузі ракетно-космічної техніки; чл. АН УРСР та СРСР; генеральний конструктор конструкторського бюро ракетної техніки (зокр., ракетносії Циклон на Пд. машинобудівному заводі у Дніпропетровську).

Янг (Young) Овен, 1874–1962, амер. фінансист і політик; 1929 розробив план, що змінював засади сплати нім. воєнних репарацій (план Я.).

Ягон, столиця М'янми, у дельті р. Іраваді; міська агломерація 4,1 млн. мешк.; переробка рису, олійни, тартаки; ремесла (вироби зі срібла, бамбуку); гол. морський порт країни (експорт тикового дерева, рису), аеропорт; унів.; музеї; славетна пам'ятка бірманського мистецтва – пагода Шве Дагон (вис. 110 м. сучасних форм набула у XV–

XVIII ст.). З 1753 столиця Бірми (теп. М'янми).

Яневський Славко, нар. 1920, македонський письменник; автор першого македонського роману *Село за сімома яснами*; психологічна проза на сучасну тематику; вірші.

Яничари, добірна тур. регулярна піхота в XIV–XIX ст., створена султаном Мурад I; комплектували із християнських бранців, пізніше – шляхом насильницького набору хлопчиків із християнського населення Османської імперії; заборонено одружуватись; спільне проживання та харчування; чисельність корпусу до 40 тис. осіб, командував – ага; участь у завойовницьких походах Туреччини, гарнізонна служба на Балканах і в араб. країнах; від XVI ст. основа султанської армії; у період найбільшої впливовості налічували бл. 40 тис. солдатів; з кін. XVI ст. почали втручатися у державні справи, здійснювати перевороти; вбили султана Османа II; 1826 підняли повстання проти військових реформ Махмуда II; заколот було придушено, корпус ліквідовано; в укр. романтичній традиції склався символ-стереотип: я. – зрадники вітчизни задля переваг, які надає служба чужинській імперії.

Янівський Богдан Юрій Ярославович, нар. 1941, укр. композитор; проф. Донецької консерваторії; дитяча опера *Царівна-жаба*, музика до театральних вистав, пісні *Не забудь*, *На канілі*; проф. Львівської консерваторії; Шевченківська премія 1996.

Янівський концтабір, нацистський концентраційний табір, організований 1941 у Львові; постіжно вміщав бл. 11 тис. бранців, політичних в'язнів та ін.; українці, поляки, євреї, громадяни Франції, Чехословаччини, Югославії, Італії, США та Великої Британії; знищено бл. 200 тис. осіб, пер. на табірній площі та в яру (Долина смерті); наприкінці нім. окупації Галичини в'язнів вивезено до концтабору Бельзець та відправлено на примусові роботи до Німеччини.

Янікул (Janiculum, Janicularis mons), пагорб у зх. частині Стародавнього Риму; тут, згідно з легендою, було збудовано першу рим. фортецю.

Ярки, жаргівливо-звержне окреслення американця (громадянина США), вживане пер. іноземцями; спершу – мешканець Нової Англії, під час громадянської війни – мешканець Пн., ос. солдат федеральних військ.

Ян-Майєн (Jan Mayen), норвезький о-в вулканічного походження в Гренландському м.; 372 км²; територія гориста, вис. до 2277 м; останні виверження вулкана – 1971–73; льодовики; тундра; радіолокаційні та метеорологічні станції. Відкритий 1607 Г. Гадсоном. К

Яннінгс (Jannings) Еміль, 1884–1950, нім. кіноактор; ролі в костюмованих історичних (*Мадам Дюбарі*, *Анна Болейн*), експресіоністських (*Кабінет воєнних фігур*) фільмах, екранізаціях літературних творів, психологічних драмах (*Остання людина*, *Блакитний ангел*).

Яновський Юрій Іванович, 1902–54, укр. письменник; значний вплив на стилістику укр. прози і загальний розвиток сучасної укр. літератури; характерні романтичні настрої, оригінальний ритміка прозового тексту, лаконізм; *Чотири шаблі*, *Вершини* (тематика трагедії нації в період революції та громадянської війни); оповідання, п'єси, публіцистика.

яновізм, теологічна релігійна течія у фр. і голландському католицизмі XVII–XVIII ст.; започаткований К. Янсенсом; проголошував містику серця і моральну суворість; ворожий до філософії та діяльності сауїтів.

Янссон (Jansson) Туве, 1914–2001, фінська письменниця, писала шведською мовою, художниця; книжки для дітей, популярний цикл повістей про Мумі-тролів *У долині Мумі* з власними ілюстраціями; романи, оповідання.

Янус (Janus), у рим. міфології один з найдавніших богів, опікун брам, проходів і мостів, бог всього початку; зображався із 2 обличчями, які дивляться в різні сторони; одне з гол. рим. божеств, яке не мало гр. відповідника; від імені Я. походить лат. назва січня (Januarius). 1

Янцзи, найбільша р. Азії, в Китаї; довж. 6300 км, басейн 1818 тис. км²; витoki на Тибетському нагір'ї, впадає у Сх.-Китайське м., утворюючи дельту; сильні коливання рівня води (10–30 м); використовується для зрошування; гідроелектростанції; судноплавна; сполучена Вел. Каналом з Хуанхе; попл. гирла м. Шанхай.

яні (yuppies, скорочене *young urban professionals* – *молоді міські професіонали*), визначення (з'явився в США, пізніше в Європі) групи молоді, яка розпочала професійну діяльність на поч. 80-х ХХ ст.; я. відзначаються факховістю, прагматизмом, індивідуалі-

зом, пристрасною до матеріальних цінностей вищої якості, прагненням до кар'єри.

Японія (Nihon, Nippon), держава у Сх. Азії, на Японських о-вах, у Тихому о.; охоплює 4 вел. о-ви і бл. 4000 менших; дліється на 47 префектур і 14 округів (о-в Хоккайдо); поверхня о-вів пер. гористо-височинна з діючими вулканами; низовини вздовж узбережжя і в долинах р. (гол. низ. Канто); часті, деколи катастрофічні землетруси; мусонний клімат, на пн. помірно теплий, на пд. субтропічний; навесні та восени тайфуни; р. короткі, повноводні, використовуються з енергетичною метою і для зрошування; 66% території Я. займають ліси; багато оз.; численні національні парки і заповідники. 99% населення становлять японці; переважають релігії синто і буддизм; найбільша у світі середня тривалість життя (бл. 80 років); найбільша концентрація населення у промисловому поясі – пд. о-ва Хонсю, пн. о-ва Кюсю, пн. о-ва Сікоку (1000 мешк. на км²); в містах бл. 77% мешк.; гол. м. (Токіо, Йокогама, Осака, Нагоя, Кіото, Кобе) творять міські промислові конурбації, а ті – мегаполіси Ниппон. Високорозвинена країна, виготовляє 18% світової продукції бруто (друге місце після США); основу економіки становить закордонна торгівля (третє місце у світовому обороті) і послуги; промисловість повністю спирається на імпорту сировину. 65% електричної енергії виробляють теплові електростанції (гол. Касіма); вел. атомні електростанції (Фукусіма); найбільший у світі виробник суден (зокр., танкерів), автомобілів (Toyota, Nissan), автобусів, дорожніх тракторів, сирцевої сталі, рафінованої міді, хім. волокон, паперу, шовкових тканин; світовий рівень в-ва продукції електронної промисловості (*Соні*, *Тошїба*); високорозвинена нафтопереробна, харчова промисловість; інтенсивне землеробство (пер. рис, пшениця, промислові рослини, плодові дерева); рибальство; густа транспортна мережа (швидкісні залізниці системи Синкансен); між о-вами поромні лінії, підводні тунелі (Сейкан), залізнично-дорожні мости; каботажне судноплавство; гол. порти: Тоба, Кобе, Нагоя, Йокогама. □ (с. 1410)

японська мова, сх.-аз. мова, генетичні зв'язки якої досі не визначені; 2 пластичні лексика: з паралелями в алтайських мовах, ін. – в австронезійських; державна мова Японії; численні діалекти;

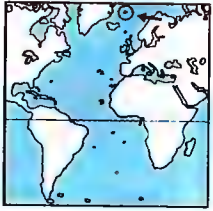

Ян-Майєн



Ямс китайський



Янус



Японська держава



Територія японських впливів

Історія

Найдавніша історія

Попередніх жителів (айнів) витіснили прибульці з континенту. В V ст. перші малі держави. Сильні впливи Китаю; запровадження буддизму, згодом вітчизняного синтоїзму. В середині VII ст. спроби створення централізованої держави на чолі з імператором. Перша столиця Нара (710), згодом Кіото (784).

Сегунат 1192–1868

Від X ст. зростає значення заможних родів (почергово: Фуївара, Тайра, Мінамото, Гоїо, Аскага). 1192 виникнення форми правління бакуфу (військовий диктат сегунів). У 1543 прибули до Я. португальці, згодом іспанці, місіонерська діяльність єзуїтів. Від 1640 закриття Я. для європейців, переслідування місіонерів. Столицю перенесено до Токіо.

В I полов. XIX ст. рух за реставрацію влади імператора. 1868 ліквідація сегунату, припинення ізоляції, модернізація держави.

Зростання мілітарної сили

1889 надання конституції. Переможні війни з Китаєм 1894–95 (захоплення Тайваню) і Росією 1904–1905 (захоплення Ляодунського півостр. і частини Сахаліну).

В 1910 анексія Кореї. Участь у I Світовій війні на боці Антанті. У 1931–32 окупація Маньчжурії (залежна держава Маньчжукіо). 1936 укладення з Німеччиною антиміжнародницького пакту. 1937 агресія проти Китаю. 1941 вступ у II Світову війну (Перл-Гарбор); окупація значних територій Азії; VIII 1945 амер. атомне бомбардування Хіросіми та Нагасакі. Остаточна капітуляція Я. 2 IX 1945.

Зростання економічної сили

До 1951 американська окупація. 1947 запровадження демократичної конституції. Обмеження і чіткий контроль японських збройних сил. Після II Світової війни швидке економічне зростання, яке базується, зокр., на економічній допомозі США. Сучасна Я. — найбільш економічно розвинена держава в Азії. Володарює імператор Ахіто (від 1989).

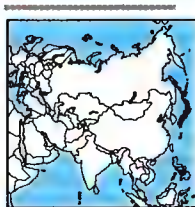

Японія
372,8 тис. км²
126,7 млн. мешк. (2001)
340 мешк. на км²
Столиця: Токіо
Державна мова: японська
Грошова одиниця: ена



Географія

Острови

Хонсю (Гондо)	231,1 тис. км ²
Хоккайдо (Езо, Езо)	78,5 тис. км ²
Кюсю	42,1 тис. км ²
Сікоку	18,8 тис. км ²

Найбільші міста

Токіо (міська агломерація)	12,0 млн. мешк.
Йокогама (Токіо-Йокогама — метрополітарний район)	27,5 млн. мешк.

Вершини

Фудзіяма (вулкан на о. Хонсю)	3776 м
-------------------------------	--------

Імператори від 1867

1867–1912	Муцухіто
1912–1926	Йошіхіто
1926–1989	Хірохіто
1989–	Ахіто

Прем'єр-міністри Японії від 1996

1996–1998	Рютаро Хасімото
1998–2000	Кейто Обуті
2000–2001	Йорі Мори
2001–	Дзюнкіро Коїдзумі

з кінця XIX ст. наддіалектна загальнонаціональна мова; літературні пам'ятки поч. н.е.; писемність (ієрогліфічна) з VIII ст.

Японське море, частина Тихого о., між Азією і Сахаліном та Японією; 1,1 млн. км²; гл. до 3720 м; рибальство; порти: Владивосток (Росія), Ніїгата (Японія).

японське письмо, ідеографічно-силлабічне письмо; поєднує ієрогліфи та складові знаки (т.зв. кана); походить від китайського; кілька систем, зокр., з VIII ст. манйогана; з X ст. катакана та хірагана, які вживаються у сучасній японській мові.

японський сад, тип ландшафтної паркової композиції, характерний для японського мистецтва, пов'язаний з філософськими і релігійними традиціями; поєднував місцеві форми пейзажу (в т.ч. плоскі простори, вкриті травою, і піщані пагорби) з архітектурними елементами (містки, павільйони); уклад окремих мотивів я. с. окреслений чіткими принципами.

яр. ерозійна форма рельєфу, що виникає у різних породах на схилах під дією зливових і талих вод, а також антропогенних чинників — вирубування лісів, оранки, випасання худоби, будівництва на схилах; дощ. — від сотень м до кількох км, шир. і глиб. — від кількох до десятків м; для я. характерні круті схили й розгалуженість; виділяють активні молоді та пасивні давні (після стабілізації росту претворюються на балки) я. В Україні найпоширеніші у степовій та лісостеповій зонах, а також на схилах Укр. Карпат і Кримських г. (загальна площа на території України понад 320 тис. га).

Яракуй (Yaгасуі), штат у пн. Венесуелі, 7,1 тис. км², 412 тис. мешк.; адміністративний центр Сан-Феліпе; гористий; вирощування арахісу, цукрової тростини, цитрусових; харчова промисловість.

Ярема Володимир → Дмитрій.

Яремча, м. в Івано-Франківській обл.; 10 тис. мешк.; туристично-рекреаційний центр та кліматичний курорт; Михайлівська церква XVII ст., дерев'яна гуцлівська церква св. Івана Милостивого з дзвіницею (XVIII ст.). Засноване на поч. XVII ст. як хутір, район дій опришків під проводом О. Довбуша, у XIX–XX ст. відомий центром літнього і зимового відпочинку.

Яремчук Назарій Назарович, 1951–95, укр. естрадний співак; 1970–95 соліст вокально-інструментального ансам-

блю *Смерічка*; Шевченківська премія 1996.

Ярило, божество у слов'янській міфології, пов'язане з родочістю; культ Я. супроводжувався карнавальними іграми, танцями.

ярі культура, сільськогосподарські рослини, які дають урожай в рік посіву, не потребують яровизації; увесь цикл розвитку проходить в один вегетаційний сезон; зернові: овес, просо, кукурудза, гречка, яра пшениця та ін.

ярд, у скандинавських племен впливова людина, вождь дружини або флоту вікінгів; пізніше намісник провінції або найвищий королівський урядовець у середньовічних скандинавських державах.

ярмарки міжнародні, міжнародні виставки, на які збираються виробники товарів і послуг, безпосередні покупці й посередники; важливий елемент торговельного обміну; ск., найбільшим міжнародним книжковим ярмарком є Франкфуртський.

ярмарок, у середньовіччя осн. (поряд з торговицею) форма вільної торгівлі між регіонами; відбувався у певних містах раз або кілька разів на рік; поступовий спад значення у XVII–XVIII ст.

яровизація (яризація), біохім. процеси, які відбуваються в одно- або багаторічних озимих рослинах взимку під впливом низьких позитивних темп.; прискорює появу сходів і розвиток рослин.

Ярополк Святославич, ?–978, киявський кн. з 972; після загибелі батька, Святослава Ігоревича, боровся проти братів: древлянського кн. Олега і новгородського кн. Володимира, бажаючи бути єдиним правителем Русі; 977 розбив Олега і захопив його володіння; у боротьбі з Володимиром зазнав поразки і був підступно вбитий.

Ярослав (Jaroslaw) м. у Польщі, на р. Сян; 42 тис. мешк.; видобуток природного газу; текстильна, шкіряна, харчова промисловість, пироби зі скла; центр шляхових сполучень; численні ансамблі соборів-пам'яток (XVI–XVIII ст.), зокр., домініканський собор, житлові будинки (XVII–XVIII ст.), зокр., будинок Орсетті з епохи Відродження (теп. музей). Місто з 1357.

Ярослав Володимирович (Мудрий), 978–1054, киявський кн. з 1019, батько, зокр., Ізяслава, Святослава, Всеволода, Анни; замолоду намісник батька, Володимира Святославича, у Ростові, згодом у Новгороді; після смерті Володимира (1015) боровся за престол з бра-



Ярослав Мудрий
Пам'ятник у Києві,
біля Золотих воріт

том Святополком, якого підтримував пол. кн. Болеслав I Хоробрий; відвоював Червенські міста у Польщі; розгромив печенігів (1036); зміцнив міжнародні зв'язки Русі за допомогою династичних шлюбів: був одружений з дочкою шведського короля Улофа Шеткунґа, видав сестру за пол. кн. Казимира I Відновителя, дочку за королів фр. Генріха I Капета, норвезького Гаральда III Гардрате, угорського Андраша; перший на Русі збірник законів Руська правда; за його правління почалося літописання, збудовано Софійський собор, Золоті ворота у Києві. I

Ярослав Володимирович (Осмомисл), ?-1187, галицький кн. від 1153; боровся проти боярства за зміцнення князівської влади; приєднав землі у пониззі Дунаю.

Ярославль, обл. центр у європ. частині Росії; порт на верхній Волзі; 631 тис. мшк.; залізничний вузол; машинобудівна, корабельна, нафтохім. та нафтопереробна, легка, харчова промисловість; 8 вузів (унів.), філармонія; музеї; Спасо-Преображенський монастир (XII ст.) із собором та дзвіницею XVI ст., церкви XVII ст.; класицистичні та еkleктичні будівлі.

Ярославська битва 1245, битва між військами галицько-волинського кн. Данила Галицького та об'єднаною угорсько-пол. армією; у відповідь на облогу Ярослава угорським королем Белою IV кн. Данило Галицький за підтримки литовського кн. Міндовга, мазовецького кн. Конрада та половців здобув перемогу; завершила тривалу міжусобну боротьбу Галицько-Волинський державі.

Ярузельський (Jaruzelski) Войцех, нар. 1923, пол. політик, ген.; 1968-83 м-

ністр національної оборони; 1981-89 перший секретар ЦК Пол. об'єднаної робітничої партії; 1981-85 прем'єр; 1981 запровадив військовий стан, гол. Військової ради національного порятунку; 1983-89 гол. Державної ради; один з ініціаторів порозуміння *круглого столу*; 1989-90 президент Польщі.

ясен, дерево або кущ родини маслинових; поширений в Європі, Пн. Африці, Пн. Америці; бл. 65 видів; листки непарноперисті, дрібні квітки зібрані у волоті, плід – крилатка; росте в лісах і парках; цінна тверда меблева деревина; декоративний (напр., я. високий і його різновиди); застосовується в медицині (я. білий). I

ясен китайський, дерево зі Сх. Азії; листки перисті, восени червоні забарвлені, д. вел. – до 1 м довж.; жовті квітки зібрані в суцвіття; лікарська і декоративна рослина; отруйний.

Ясн (Jas, J., Яш), м. у Пн.-Сх. Румунії; 343 тис. мшк.; хім., олійна, деревообробна промисловість; вузи (унів.); центр туризму; музеї; церкви (XV, XVII, XVIII ст.), монастирі (XVI-XVIII ст.); Нові митрополичі палати (XIX ст.).

Ясинувата, м. у Донецькій обл., 40 тис. мшк.; підприємства машинобудівної, харчової промисловості, будівельних матеріалів; вел. залізничний вузол. Заснована 1872.

ясар, бранці, яких захоплювали татари й турки під час розбійничих походів на укр. землі з XV ст. до 1760-х; я. продавали в рабство на невольничих ринках Кафи (теп. Феодосія), Газлева (Євпаторія), Бахчисарая або залишали для роботи у маєтках феодалів, на галерах; часто бранців визволяли запорозькі козаки або викупляли з неволі родичі; 1599 успішне повстання невольників на тур. галері організував С. Кішка; на поч. XVII ст. повстання у Криму очолив запорозький плк. О. Шафран.

Ясперс (Jaspers) Карл, 1883-1969, нім. філософ і психіатр; проф. Гайдельберзького та Базельського унів., представник екзистенціалізму, автор концепції пограничних ситуацій; *Розум і екзистенція*.

яструб великий, хижий птах, поширений в Європі і Пн. Америці; довж. тіла до 63 см; крила короткі, широкі, хвіст довгий, заокруглений; живить пташками й гризунами; поширений на всій Україні, а у степовій зоні зустрічається лише під час сезонних перельотів і взимку. I

яструб-перепелятник, хижий птах родини яструбиних; ліси Європи; довж. тіла бл. 38 см; розмах крил бл. 80 см; охороняється. I

яструбини, родина хижих птахів ряду соколоподібних; бл. 200 видів, живуть на всіх континентах; крила досить короткі, заокруглені; здобич хапають на лоту; в Україні: яструб, шуліка, беркут, орел, болотяний лунь, канюк; усі охороняються.

Ятвяги, плем'я, етнічно близьке до литовців; мешкали між середньою течією р. Немана і верхів'ям р. Нарев, у т.зв. Судовій; вперше згадані у II ст. н.е. у Тацита, у давньоруських документах – у договорах 944 між Київською державою та Візантійською імперією; відзначалися воєнничістю; у 1240-50-х підкорені Галицько-Волинським князівством і Мазовією; у 1283 землі захоплені Тевтонським орденом; XIII ст. частина земель увійшла до складу Вел. князівства Литовського.

Ятрохімія, напрям у хімії і медицині, започаткований Парацельсом (XVI ст.); виділилася з алхімії. я. стверджує, що гол. завданням хімії є створення ліків.

Яунде (Yaounde), столиця Камеруну; 1444 тис. мшк.; важливий торговельний центр; харчова, текстильна промисловість; аеропорт; унів.

Явве (Єгова, Ягве), в юдаїзмі ім'я Бога єдиного, невидимого творця і володаря Всесвіту.

Якимович Григорій, 1792-1863, церковний і громадсько-політичний діяч, учений-теолог; Галицький греко-католицький митрополит; д-р богослов'я, філософії та вільних мистецтв, проф. теології та педагогіки Львівського унів., дир. Львівської духовної семінарії та крилошанин митрополичої канцугли; 1841 єпископ-помічник митрополита Львівського; 1848 єпископ Перемиської єпархії; під час революції 1848 гол. Головної руської ради; учасник Собору руських учених; 1860 Львівський митрополит; чл. Палати панів австр. парламенту та імперський радник; відстоював права укр. населення Галичини, виступав на захист укр. мови та за збереження православного церковного обряду.

Якимович Федір, 1800-89, укр. та австр. живописець, театральний художник; декоратор придворної опери у Відні; жанрові композиції, пейзажі, картини на релігійну тематику *Собор св. Стефана*, *Христос в гостях у Марії та Марти*; іконостас до грецького монастиря в горах Лівану.



Яструб-перепелятник

Яхненки, рід укр. підприємств-цукрозаводчиків; співвласники фірми *Брати Я. і Смирненко* (40-80-і XIX ст.), яка збудувала першу в Україні парову цукроварню (1843, с. Ташлик на Черкащині), найбільший у Рос. імперії цукровий та машинобудівний (обладнання для цукроваріння) заводи (1848, поблизу с. Млієва на Черкащині, т.зв. Гордищенські заводи), корабельно (1861 створений річковий пароплав *Українець*); підприємства Я. відзначались турботою про соціальні потреби (новочасні лікарні, заклади освіти для дорослих, житло для робітників, добрі умови праці).

Яхта, судно для спортивних, туристичних або представницьких цілей; може бути вітрильним, моторним і моторно-вітрильним.

Яцки Петро, нар. 1921; канадський підприємець, родом з України; 1949 емігрував до Канади, де займається інвестиціями в індустріальне будівництво, президент *Промбанк Інвестментс, Екскорейт Билдерз, П. Яцки Гроуп*; один з ініціаторів створення Укр. дослідницького Інституту при Гарвардському унів.; фінансував видавництво *Енциклопедії українознавства*; 1989 на основі його внеску на суму 1 млн. дол. засновано Центр досліджень історії ім. Я. при Альбертському унів., одним із гол. проєктів якого є перевидання *Історії України* Русси М. Прунєвського англ. мовою.

Яцків Михайло Юрійович, 1873-1961, укр. письменник-модерніст, один із засновників і чл. угруповання *Молода муза*; збірки новел *В царстві сатани*, *Казка про перстень*, повісті *Одні зорять*, *Танець п'яних*; статті про театр, спогади про І. Франка.

Яцків Ярослав Стенанович, нар. 1940, укр. вчений-астроном, чл. НАНУ, дир. Пул. астрономічної обсерваторії АН України; праці з фундаментальної астрометрії та космічної гео- і планетодинаміки, математичні методи аналізу астрономічних спостережень; визначив параметри шльоні (пути) Землі.

Ячміньський Володимир Дмитрович, нар. 1936, укр. актор; Геріонієвський укр. музично-драматичний театр; ролі у вис. гаях (*Іванківа*, *Полтава*, *Хазяїн*); ролі у фільмах (*Каміньвіший господар*, *Прощайте, фараони*).

ячмінь, одно- або багаторічна трав'яниста рослина родини злакових, зернова культура; в Україні поширено 7 видів (культурний я. посівний); зерно поживне (містить бл. 11% білків, 65%



Ячмінь посівний



Ясен високий



Яструб великий



Ящірка прудка

крохмалю, 2-4% жирів, 2,5% мінеральних сполук); вживають в їжу (каша, борошно), використовують для виробництва пивоварного і горілчаного солоду; цінна кормова культура (також солома я.). І (с. 1413)

ячні крупи, цілі (не дроблені) крупи з ячмінного або пшеничного зерна, облученого та полірованого, інколи каліброваного.

яшма, тверда осадова порода, що складається гол. ч. з дрібнозернистого кварцу і халцедону; червона, коричнева або зелена; використовується для виготовлення декоративних предметів, лабораторного устаткування; в Україні – Закарпатська, Житомирська обл., Крим.

Яценко Леопольд Іванович, нар. 1928, укр. композитор, диригент, музикознавець; 1969-71 та з 1984 художній керівник фольклорно-етнографічного хору Гомін, 1971 виключений зі Спілки композиторів за націоналістичну діяльність; праці *П.Д. Демуцький*, *Григорій Гурійович Верьовка*; Шевченківська премія 1993.

ящірки, лускаті плазуни; понад 3750 видів, заселяють усі континенти, крім Антарктиди; довж. від 1,5 см до 2 м; деякі види безногі; до я. належать василіски, гекони, варани, ігуани і власне я.; в Україні 9 видів: жовтопузик, кримський гекон, варан, веретільниця та ін.; всі охороняються. І

УСЕ
УНІВЕРСАЛЬНИЙ СЛОВНИК-ЕНЦИКЛОПЕДІЯ

Художній редактор: *Михайло Москаль*
Технічний редактор: *Леся Пелехата*

Підписано до друку 12.11.2002
Формат 60x78/16. Папір офсетний. Гарнітура Bookman.
Офсетний друк. Умовн.-друк. арк. 77,43. Умовн. фарбовід. 309,72.
Обл.-вид. арк. 137,34. Зам. № 02-3592

У88 УСЕ Універсальний словник енциклопедія / Гол. ред. ради
чл.-кор. НАНУ М. Попович. - 3-тє вид., перероб., доп. - Київ:
Всеуито, Новий друк
2003. - VII + 1414 с.: іл.
ISBN 966-520-046-1

Близько 23300 статей, 3200 ілюстрацій, фото, карт, схем,
таблиць. Найновіші факти, історія та сучасність, наука і техніка,
культура і спорт, географія і медицина, персоналії та реалії,
Україна і світ. Підготований на основі міжнародного проекту
EUROPEA.

Рекомендований Міністерством освіти України.

у **4901000000-1** Без оголошення
2003

ББК 85я2

